

Naudojimo instrukcija Pagrindinis vadovas

DLP™ Projektorius Komerčinės paskirties

Modelio Nr. **PT-RZ570**

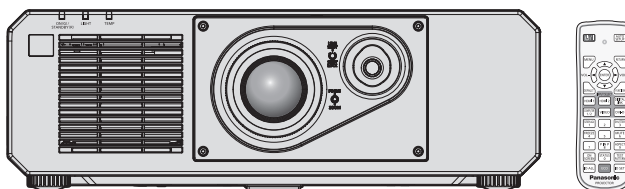

Prieš naudojimą perskaityti

Šią projektoriaus naudojimo instrukciją sudaro „Naudojimo instrukcija – Pagrindinis vadovas“ (šis dokumentas) ir „Naudojimo instrukcija – Funkcijų instrukcija“ (PDF).

Ši instrukcija yra „Naudojimo instrukcijos – Funkcijų instrukcijos“ dalis. Daugiau informacijos rasite „Naudojimo instrukcijoje – Funkcijų instrukcijoje“ (PDF), kuri yra kartu esančiame CD-ROM diske.

- Jūsų kalba pateikiama tik „Naudojimo instrukcija – Pagrindinis vadovas“ (šis dokumentas). Norėdami daugiau informacijos, skaitykite „Naudojimo instrukcija – Funkcijų instrukcija“ (PDF), kuri yra pateikiama kitomis kalbomis.

Dėkojame, kad įsigijote „Panasonic“ gaminį.

- Šis vadovas yra bendras visiems modeliams, nepaisant modelio numerio priesagos.
B: juodas modelis W: baltas modelis
- Prieš pradėdami naudoti gaminį, atidžiai perskaitykite instrukciją ir pasilikite ją ateičiai.
- Prieš naudodami šį gaminį, perskaitykite „Pirmiausia perskaityti šią informaciją!“ (➔ 3–9 puslapiai).



Turinys

Pirmiausia perskaityti šią informaciją! 3

Pasiruošimas

Naudojimo atsargumo priemonės	12
Lęšio apsauginė medžiaga	12
Atsargumo priemonės transportuojant	12
Atsargumo priemonės montuojant	12
Saugumas	15
Šalinimas	15
Perspėjimai dėl naudojimo	15
Priedai	16
Papildomi priedai	17

Pagrindiniai veiksmai

Projektoriaus įjungimas / išjungimas	18
Projektoriaus įjungimas	18
Projektoriaus išjungimas	18

Pirmiausia perskaityti šią informaciją!

ĮSPĖJIMAS: ŠĮ PRIETAISĄ REIKIA ĮŽEMINTI.

ĮSPĖJIMAS: norint išvengti gaisro ar elektros smūgio, saugokite prietaisą nuo lietaus ir drėgmės. Šis prietaisas netinka naudoti darbo vietos su vizualizavimo įrenginiais tiesioginiame regos lauke. Norint išvengti varginančių atspindžių vizualizavimo darbo vietose, nestatykite šio prietaiso tiesioginiame regos lauke. Atsižvelgiant į „BildscharbV“, įrenginys netinka naudoti vaizdo apdorojimo darbo vietoje.

Atsižvelgiant į ISO 7779 standartą, garso slėgis operatoriaus darbo vietoje neturi viršyti 70 dB (A).

ĮSPĖJIMAS:

1. Kai įrenginio nenaudojate ilgą laiką, ištraukite elektros kištuką iš maitinimo lizdo.
2. Norint išvengti elektros smūgio, nenuimkite dangčio. Įrenginio viduje nėra dalių, kurias gali remontuoti vartotojas. Aptarnavimo darbus turi atlikti kvalifikuotas aptarnavimo specialistas.
3. Nuo kištuko nenuimkite įžeminimo kaiščio. Šiame prietaise įmontuotas trišakis kištukas su įžeminimu. Šis kištukas gali būti jungiamas tik į įžemintą elektros lizdą. Tai padeda užtikrinti saugumą. Jei negalite įkišti kištuko į elektros lizdą, kreipkitės į elektriką. Neignoraukite įžeminto kištuko paskirties.

ĮSPĖJIMAS:

Šis įrenginys atitinka CISPR32 A klasę. Gyvenamosiose patalpose šis įrenginys gali sukelti radijo trukdžius.

DĖMESIO: norėdami užtikrinti nuolatinį įrenginio atitikimą, vadovaukitės pridedama montavimo instrukcija. Joje aprašomas maitinimo laido ir sąsajos laidų su apsauga naudojimas, jungiant prie kompiuterio ar periferinės įrangos. Be to, atlikę neleistinus pakeitimus arba atnaujinimus, vartotojas gali netekti teisės naudoti įrenginį.

Tai įrenginys, skirtas projektuoti vaizdą ekrane ir t. t. Jo negalima naudoti kaip patalpų apšvietimo priemonės namų aplinkoje.

Direktyva 2009/125/EB

ĮSPĖJIMAS: ELEKTROS SMŪGIO PAVOJUS. NEATIDARYTI



Nurodyta ant projektoriaus

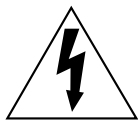

Žaibas su rodykle lygiakraščio trikampio viduje įspėja vartotoją apie įrenginio korpuso viduje esančius neizoliuotus elementus, kuriais teka pavojinga įtampa ir, kurios gali pakakti, kad asmuo patirtų elektros smūgį.



Šauktuko ženklas lygiakraščio trikampio viduje įspėja vartotoją apie tai, kad kartu su įrenginiu pateikiama svarbi informacija apie įrenginio naudojimą ir techninę priežiūrą (aptarnavimą).

Pirmiausia perskaityti šią informaciją!

ĮSPĖJIMAS: Nežiūrėkite į iš lęšio sklindančią šviesą projektoriaus naudojimo metu.
Nežiūrėkite tiesiai į šviesos pluoštą, kaip ir į bet kurį kitą ryškios šviesos šaltinį.



RG2

Nurodyta ant projektoriaus

RG2 IEC 62471-5:2015

Įspėjimas apie lazerį

Šis projektorius yra 1-os klasės lazerinis gaminy, kuris atitinka IEC/EN 60825-1:2014 reikalavimus.

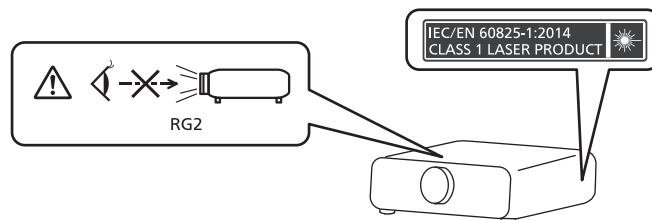

Importuotojo pavadinimas ir adresas Europos Sąjungoje.

Panasonic Marketing Europe GmbH

Panasonic Testing Centre

Winsbergring 15, 22525 Hamburg, Germany

ĮSPĖJIMAS:

■ MAITINIMAS

Sieninis kištukinis lizdas arba srovės pertraukiklis turi būti montuojamas šalia įrenginio. Jis turi būti lengvai pasiekiamas atsiradus problemai. Iškilus toliau išvardintoms problemoms, nedelsiant nutraukite srovės tiekimą.

Jei projektorius tokiomis sąlygomis bus naudojamas toliau, tokiu atveju gali kilti gaisras arba įvykti elektros smūgis.

- Jei į projektoriaus vidų patenka vanduo ar kitos pašalinės medžiagos, nedelsiant nutraukite srovės tiekimą.
- Jei projektorius nukrito arba yra pažeistas jo korpusas, nutraukite elektros srovės tiekimą.
- Jei pastebite iš projektoriaus sklindančius dūmus, užuodžiate nejprastus kvapus arba pasigirsta pašaliniai garsai, nutraukite elektros energijos tiekimą.

Dėl remonto kreipkitės į įgaliotą aptarnavimo centrą ir nebandykite prietaiso remontuoti patys.

Perkūnijos metu nelieskite projektoriaus arba jo laido.

Gali įvykti elektros smūgis.

Nedarykite jokių veiksmų, dėl kurių galite pažeisti maitinimo laidą arba kištuką.

Naudojant pažeistą maitinimo laidą, gali įvykti elektros smūgis, trumpasis sujungimas arba kilti gaisras.

- Nepažeiskite maitinimo laido, nekeiskite jo, nepalikite šalia karštų objektų, pernelyg stipriai nelenkite, nevyniokite, netraukite laido, nedėkite ant jo sunkių daiktų ir nesukite jo į ryšulį.

Dėl bet kokių maitinimo laido remonto darbų kreipkitės į įgaliotą aptarnavimo centrą.

Naudokite tik kartu su projektoriumi parduodamą maitinimo laidą.

Jei nesilaikysite aukščiau išdėstytų reikalavimų, gali įvykti elektros smūgis arba gaisras. Jei nenaudosite kartu su prietaisu tiekiamo maitinimo laido prietaisui įžeminti lizdo pusėje, gali įvykti elektros smūgis.

Iki galo įkiškite kištuką į sieninį kištukinį lizdą, o maitinimo jungtį įkiškite į projektoriaus terminalą.

Jei kištukas yra įkištas neteisingai, gali įvykti elektros smūgis arba prietaisas gali perkaisti.

- Nenaudokite pažeistų kištukų arba sieninių lizdų, kurie nėra gerai pritvirtinti prie sienos.

Nelieskite kištuko ir maitinimo jungties drėgnomis rankomis.

Jei nesilaikysite aukščiau išdėstytų reikalavimų, gali įvykti elektros smūgis.

Saugokite sieninį lizdą nuo perkrovų.

Jei lizdas yra perkrautas (pvz., naudojama per daug adapterių), jis gali perkaisti ir sukelti gaisrą.

Reguliariai valykite kištuką, kad ant jo nesikaupytų dulksės.

Dėl šio reikalavimo nesilaikymo gali kilti gaisras.

- Jei ant kištuko yra dulkių, dėl to susikaupianti drėgmė gali pažeisti izoliaciją.
- Jei projektoriaus nenaudojate ilgą laiką, ištraukite kištuką iš sieninio lizdo.

Reguliariai ištraukite kištuką iš sieninio lizdo ir nuvalykite jį sausa šluoste.

ĮSPĖJIMAS:

■ NAUDOJIMAS / MONTAVIMAS

Nestatykite projektoriaus ant minkštų medžiagų, pavyzdžiui, kilimo ar minkšto kilimėlio.

Dėl to projektorius gali perkaisti, nudeginti, sukelti gaisrą arba sugesti.

Nelaikykite projektoriaus drėgnose arba dulketose vietose, arba ten, kur projektorių gali paveikti alyvos dūmai arba garai.

Naudojant projektorių tokiomis sąlygomis, gali kilti gaisras, elektros smūgis arba nusidėvėti projektoriaus detalės. Dėl detalių (pavyzdžiui, lubinio laikiklio) nusidėvėjimo prie sienos pritvirtintas projektorius gali nukristi.

Nemontuokite projektoriaus tokiose vietose, kurios nėra pakankamai stiprios, kad išlaikytų visą projektoriaus svorį arba ant paviršiaus, kuris yra nestabilus arba su nuolydžiu.

Nesilaikant šių reikalavimų, projektorius gali nukristi arba apvirsti, dėl to jis gali sugesti arba sužaloti.

Neuždenkite oro įėjimo (išėjimo) angų ir nestatykite jokių daiktų 500 mm (19-11/16") atstumu nuo jų.

Dėl to projektorius gali perkaisti, sukelti gaisrą arba sugesti.

- Nestatykite projektoriaus siaurose ir blogai vėdinamose vietose.
- Nestatykite projektoriaus ant audeklo ar popieriaus, nes šios medžiagos gali patekti į oro įėjimo angas.

Nežiūrėkite į iš lęšio sklindančią šviesą ir saugokite, kad spindulys nepatektų ant odos projektoriaus naudojimo metu.

Tokia šviesa gali nudeginti arba apakinti.

- Projektoriaus lęšis skleidžia stiprią šviesą. Nežiūrėkite į šią šviesą ir saugokite rankas nuo minėtų tiesioginių spindulių.
- Būkite itin atsargūs ir saugokite mažus vaikus, kad jie nežiūrėtų į lęšį. Be to, nutraukite maitinimą ir išjunkite pagrindinį jungiklį, kai nesate šalia projektoriaus.

Nebandykite daryti projektoriaus modelio pakeitimų ir jį ardyti.

Aukšta įtampa gali sukelti gaisrą arba elektros smūgį.

- Jei reikia atlikti patikrinimo, sureguliuavimo ar remonto darbus, kreipkitės į įgaliotą aptarnavimo centrą.

Jei patys bandysite atlikti tokius veiksmus, jus gali paveikti pavojinga lazerio spinduliuotė.

- Projektoriuje yra įmontuotas lazerio modulis. Kaip naudoti ir reguliuoti prietaisą, informaciją rasite naudojimo instrukcijoje.

Saugokitės, kad į projektoriaus vidų nepatektų jokie metaliniai daiktai, degios medžiagos arba skysčiai. Saugokite projektorių nuo drėgmės.

Tokie veiksniai gali sukelti trumpą sujungimą arba perkaitimą, kurie savo ruožtu sukelia gaisrą arba projektoriaus veikimo sutrikimus.

- Šalia projektoriaus nestatykite indų su skysčiais ir nedėkite metalinių daiktų.
- Jei į projektoriaus vidų pateko skysčiai, kreipkitės į platintoją.
- Ypatingai atidžiai reikia stebėti vaikus.

Naudokite „Panasonic“ nurodytą lubinį laikiklį.

Naudojant kitą lubinį laikiklį, projektorius gali nukristi.

- Prie lubinio laikiklio prijunkite su prietaisu parduodamą apsauginį kabelį, kad apsaugotumėte projektorių nuo nukritimo.

Montavimo darbus (pavyzdžiui, lubinio laikiklio montavimą) turi atlikti tik kvalifikuotas specialistas.

Neteisingai sumontuotas ir neapsaugotas projektorius gali sužaloti arba sukelti kitą nelaimingą atsitikimą, pavyzdžiui, elektros smūgį.

- Būtinai naudokite kartu su lubiniu laikikliu esančią laidą, nes jis papildomai apsaugo projektorių nuo kritimo. (Montuokite ne lubinio laikiklio vietoje).

ĮSPĖJIMAS:

■ PRIEDAI

Elkitės su baterijomis ir jas naudokite teisingai, taip pat atkreipkite dėmesį į žemiau išdėstytus nurodymus.

Jei nesilaikysite šių nurodymų, galite nusideginti, iš baterijų gali ištekėti skystis, jos gali perkaisti, sprogti arba užsidegti.

- Nenaudokite nerekomenduojamo tipo baterijų.
- Neįkraukite sausųjų elementų baterijų.
- Neardykite sausųjų elementų baterijų.
- Nekaitinkite baterijų ir nedėkite jų į vandenį arba ugnį.
- Saugokitės, kad baterijos „+“ ir „-“ terminalai nesiliestų prie metalinių daiktų, pavyzdžiui, plaukų segtukų arba vėrinų.
- Nelaikykite baterijų šalia metalinių objektų.
- Baterijas laikykite plastikiniame maišelyje, atokiau nuo metalinių daiktų.
- Įsitikinkite, kad baterijas į prietaisą įstatėte pagal jų poliškumą („+“ ir „-“).
- Nenaudokite naujų baterijų kartu su senomis ir skirtingų tipų baterijų.
- Nenaudokite baterijų, jei nuo jų lupasi arba pašalinta išorinė plėvelė.

Jei iš baterijų teka skystis, nelieskite jų plikomis rankomis ir, jei reikia, atlikite tokius veiksmus.

- Ant rankų odos patekęs baterijų skystis gali sukelti odos uždegimą arba ją sužaloti.
Nuskalaukite odą švariu vandeniu ir nedelsdami kreipkitės į gydytoją.
- Dėl į akis patekusio baterijų skysčio, galite apakti.
Šiuo atveju netrinkite akių. Nuskalaukite odą švariu vandeniu ir nedelsdami kreipkitės į gydytoją.

Neleiskite vaikams liesti akumulatoriaus.

Atsitiktinai prarytas varžtas gali sukelti fizinį sužalojimą.

- Prarijus varžtą, nedelsiant kreipkitės į gydytoją.

Tuoju pat išimkite išeikvotas baterijas iš nuotolinio valdymo pulto.

- Jei baterijų neišimsite, iš jų gali ištekėti skystis, jos gali perkaisti ar sprogti.

DĖMESIO:

■ MAITINIMAS

Atjungdami maitinimo laidą, laikykite už kištuko ir maitinimo jungties.

Jei trauksite už maitinimo laido, galite pažeisti jungiamąjį laidą, dėl to gali kilti gaisras, įvykti trumpasis sujungimas ar elektros smūgis.

Jei projektoriaus nenaudojate ilgą laiką, ištraukite kištuką iš sieninio lizdo.

Jei to nepadarysite, gali kilti gaisras arba įvykti elektros smūgis.

Ištraukite kištuką iš sieninio lizdo prieš atlikdami bet kokius valymo darbus.

Jei to nepadarysite, gali įvykti elektros smūgis.

■ NAUDOJIMAS / MONTAVIMAS

Ant projektoriaus viršaus nedėkite sunkių daiktų.

Jei nesilaikysite šio reikalavimo, projektorius gali prarasti pusiausvyrą ir nukristi bei sužaloti vartotoją. Projektorius gali sugesti arba deformuotis.

Nesiremkite į projektorių visu svoriu.

Galite nukristi arba sulaužyti projektorių, taip pat susižaloti.

- Ypatingai saugokite mažus vaikus, kad jie nebandytų atsistoti ir atsisėsti ant projektoriaus.

Nestatykite projektoriaus labai karštoje patalpoje.

Dėl to gali sugesti išorinis korpusas arba viduje esančios detalės ir kilti gaisras.

- Būkite ypatingai atidūs vietose, kurias veikia tiesioginiai saulės spinduliai arba šalia šildytuvų.

Nemontuokite projektoriaus vietose, kurios gali būti užterštos druska arba kuriose gali susiformuoti esdinančios dujos.

Dėl korozijos sukeltų pažeidimų prietaisas gali nukristi. Be to, dėl to prietaisas gali blogai veikti.

Nestovėkite priešais lęšį, kai projektorius veikia.

Dėl to galite sugadinti arba nudeginti drabužius.

- Projektoriaus lęšis skleidžia stiprią šviesą.

Projektoriaus naudojimo metu, priešais lęšį nelaikykite jokių daiktų.

Projektoriaus šviesa gali sukelti gaisrą, sugadinti daiktą arba gali sugesti pats projektorius.

- Projektoriaus lęšis skleidžia stiprią šviesą.

Niekada nejunkite ausinių į <VARIABLE AUDIO OUT> terminalą.

Pernelyg didelis garsas iš ausinių gali sukelti kurtumą.

Prieš perkeliant projektorių į kitą vietą, visuomet atjunkite visus laidus.

Perkeldami projektorių su prijungtais laidais, galite sugadinti laidus, sukelti gaisrą arba elektros smūgį.

Montuodami projektorių prie lubų, saugokite montavimo varžtus ir maitinimo laidą nuo susilietimo su metaliniais lubose esančiais elementais.

Dėl susilietimo su lubose esančiais metaliniais objektais gali įvykti elektros smūgis.

DĖMESIO:

■ PRIEDAI

Jei projektorius nenaudojate ilgą laiką, išimkite baterijas iš nuotolinio valdymo pulto.

Jeigu nesilaikysite šio reikalavimo, iš baterijų gali ištekėti skystis, jos gali perkaisti, užsidegti arba sprogti, sukeldamos gaisrą arba užteršdamos patalpas.

■ PRIEŽIŪRA

Paprašykite platintojo kas 20 000 naudojimo valandų atlikti projektorius vidaus valymą.

Projektoriuje susikaupusios dulkės gali sukelti gaisrą.

- Dėl valymo kainos kreipkitės į platintoją.

Kaip išimti bateriją

Nuotolinio valdymo pulto baterija

1. Nuspauskite kreipiklį ir pakelkite dangtelį.
2. Išimkite baterijas.

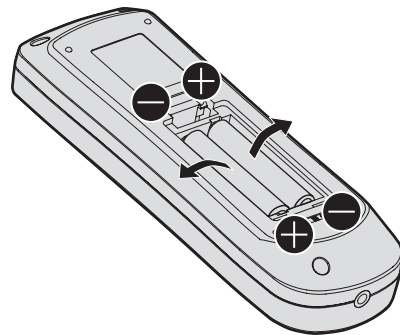
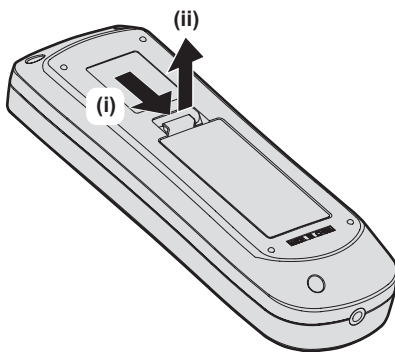

■ Kaip peržiūrėti Naudojimo instrukcija – Funkcijų instrukcija

1) Paleiskite programos paleidimo įrankį.

- Įdėkite pateiktą CD-ROM į CD diskų įrenginį. Programos paleidimo įrankis paleidžiamas automatiškai. Jei programos paleidimo įrankis nepaleidžiamas, du kartus CD-ROM spustelėkite „Launcher.exe“. (Kai rodomas automatinio atkūrimo ekranas, pasirinkite reikiamą vietą, kad būtų vykdomas paleidimo įrankis „Launcher.exe“.)

2) Meniu spustelėkite [Projector Operating Instructions] arba CD-ROM du kartus spustelėkite MANUALS → Index.pdf.

- Rodomas galimų kalbų sąrašas.

3) Pasirinkite norimą kalbą.

- „Naudojimo instrukcija – Funkcijų instrukcija“ (PDF) atidaroma pasirinkta kalba.

■ Kaip peržiūrėti programinės įrangos „Naudojimo instrukcija“ ir „List of Compatible Device Models“

1) Paleiskite programos paleidimo įrankį.

- Įdėkite pateiktą CD-ROM į CD diskų įrenginį. Programos paleidimo įrankis paleidžiamas automatiškai. Jei programos paleidimo įrankis nepaleidžiamas, du kartus CD-ROM spustelėkite „Launcher.exe“. (Kai rodomas automatinio atkūrimo ekranas, pasirinkite reikiamą vietą, kad būtų vykdomas paleidimo įrankis „Launcher.exe“.)

2) Meniu pasirinkite programinę įrangą, kurią norite peržiūrėti, ir spustelėkite [Refer To Operating Instructions] arba [Refer To List of Compatible Device Models].

- Atidaroma „Naudojimo instrukcija“ (PDF) arba „List of Compatible Device Models“ (PDF). (Tik anglų kalba)

■ Programinės įrangos įdiegimas

1) Paleiskite programos paleidimo įrankį.

- Įdėkite pateiktą CD-ROM į CD diskų įrenginį. Programos paleidimo įrankis paleidžiamas automatiškai. Jei programos paleidimo įrankis nepaleidžiamas, du kartus CD-ROM spustelėkite „Launcher.exe“. (Kai rodomas automatinio atkūrimo ekranas, pasirinkite reikiamą vietą, kad būtų vykdomas paleidimo įrankis „Launcher.exe“.)

2) Diegimo programos paleidimas

- Pasirinkite programinę įrangą, kurią norite įdiegti, ir spustelėkite [Install].

3) Atlikite diegimą.

- Kai rodomas diegimo ekranas, vykdykite ekrane pateikiamus nurodymus ir įdėkite programinę įrangą. Daugiau informacijos rasite programinės įrangos „Naudojimo instrukcija“. (Tik anglų kalba)

Pastaba

- Pateiktame CD-ROM esanti programinė įranga veikia operacinėje sistemoje „Windows“. Norint įdiegti „Multi Monitoring & Control Software“, jums gali reikėti įdiegti „Microsoft .NET Framework“. Daugiau informacijos rasite programinės įrangos „Naudojimo instrukcija“.
- Operacinėje sistemoje „Mac“ galima tik peržiūrėti „Naudojimo instrukcija“. „Naudojimo instrukcija – Funkcijų instrukcija“ (PDF) galima peržiūrėti CD-ROM du kartus spustelėjus MANUALS → Index.pdf.
- Norint naudoti PDF failą atitinkamai naudojimo instrukcijai, turi būti įdiegta programa „Adobe® Reader®“. Kitos PDF peržiūros programos nei „Adobe Reader“ yra nepalaikomos.

■ Prekės ženklai

- SOLID SHINE yra „Panasonic Corporation“ prekės ženklas.
- „Windows“ ir „Internet Explorer“ yra registruotieji „Microsoft Corporation“ prekės ženklai Jungtinėse Amerikos Valstijose ir kitose šalyse.
- „Mac“, „Mac OS“ ir „Safari“ yra registruotieji „Apple Inc.“ prekės ženklai Jungtinėse Amerikos Valstijose ir kitose šalyse.
- „PJLink™“ yra registruotasis prekės ženklas arba patento laukiantis prekės ženklas Japonijoje, Jungtinėse Amerikos Valstijose ir kitose šalyse bei regionuose.
- HDMI, HDMI logotipas ir „High-Definition Multimedia Interface“ yra prekės ženklai arba registruotieji „HDMI Licensing LLC“ prekės ženklai Jungtinėse Amerikos Valstijose ir kitose šalyse.
- „RoomView“ ir „Crestron RoomView“ yra registruotieji „Crestron Electronics, Inc.“ prekės ženklai.
- „Crestron Connected™“ ir „Fusion RV“ yra „Crestron Electronics, Inc.“ prekės ženklai.
- „Adobe“, „Adobe Flash Player“ ir „Adobe Reader“ yra „Adobe Systems Inc.“ prekės ženklai arba registruotieji prekės ženklai Jungtinėse Amerikos Valstijose ir (arba) kitose šalyse.
- Kai kurie ekrano meniu naudojami šriftai yra „Ricoh“ taškinės grafikos šriftai, kurie yra gaminami ir parduodami „Ricoh Company, Ltd“.
- Visi kiti šiame vadove minimi pavadinimai, įmonių pavadinimai ir produktų pavadinimai yra kitų atitinkamų savininkų prekės ženklai arba registruotieji prekės ženklai.
Atkreipkite dėmesį, kad ® ir ™ simboliai šiame vadove yra nenurodomi.

■ Paveikslėliai šiame vadove

- Projektoriaus, ekrano rodinių ir kitų dalių paveikslėliai gali skirtis nuo faktinio gaminio.
- Projektoriaus su prijungtu maitinimo laidu paveikslėliai pateikiami tik kaip pavyzdžiai. Pateikto maitinimo laido forma skiriasi atsižvelgiant į šalį, kurioje gaminyje buvo įsigytas.

■ Nuorodiniai puslapiai

- Nuorodiniai puslapiai šiame vadove nurodomi kaip (➡ 00 puslapis).
- Nuorodos į puslapius PDF vadove pateiktame CD-ROM yra nurodomos kaip (➡ Naudojimo instrukcija – Funkcijų instrukcija 00 puslapis).
Šiame vadove puslapių numeriai, nurodantys „Naudojimo instrukcija – Funkcijų instrukcija“, yra pateikiami naudojant anglišką versiją.

■ Terminas

- Šiame vadove priedo terminas „Belaidis nuotolinio valdymo pultas“ reiškia „nuotolinio valdymo pultą“.

Naudojimo atsargumo priemonės

Lęšio apsauginė medžiaga

Pirkimo metu lęšio apsauginė medžiaga yra pritvirtinta prie gaminio, siekiant apsaugoti projekcinį lęšį nuo vibracijų gabenimo metu. Prieš naudojimą nuimkite lęšio apsauginę medžiagą.

■ Lęšio apsauginės medžiagos nuėmimas

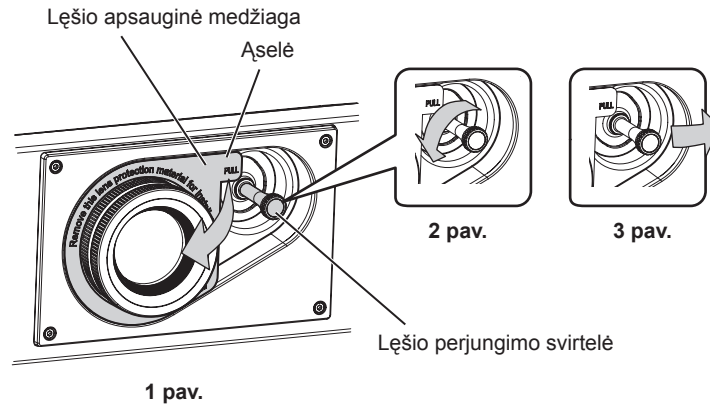

- 1) Pasukite lęšio perjungimo svirtelę prieš laikrodžio rodyklę ir atleiskite fiksatorių. (2 pav.)
- 2) Prilaikydami lęšio apsaugos medžiagos ašelę, nuimkite lęšio apsaugos medžiagą, traukdami rodyklės kryptimi. (1 pav.)
 - Jei nuimti lęšio apsaugos medžiagą sunku, perkeltkite lęšio perjungimo svirtelę į dešinę. (3 pav.)

Atsargumo priemonės transportuojant

- Transportuodami projektorių, tvirtai laikykite jį už apačios ir venkite per didelės vibracijos ir smūgių. Tai gali pažeisti vidinius komponentus ir nulemti gedimus.
- Netransportuokite projektorius su pailginta reguliavimo kojele. Taip galite pažeisti reguliuojamas kojeles.

Atsargumo priemonės montuojant

■ Neįrenkite projektoriaus lauke.

Projektorius skirtas naudoti tik viduje.

■ Neįrenkite projektoriaus toliau nurodomose vietose.

- Vietose, kuriose jaučiama vibracija arba smūgiai, pavyzdžiui, automobilyje arba transporto priemonėje: toks poveikis gali pažeisti vidinius komponentus arba sukelti gedimą.
- Vietovėse prie jūros arba korozinių dujų aplinkoje: projektorius gali nukristi dėl korozijos. To nepadarius gali sutrumpėti komponentų naudojimo trukmė ir atsirasti gedimų.
- Netoli išmetamosios oro kondicionieriaus angos: atsižvelgiant į naudojimo sąlygas, retais atvejais ekranas gali virpėti dėl įkaitusio oro, išeinančio iš išmetamosios angos ar karšto arba vėsaus oro iš kondicionieriaus. Nenukreipkite projektorius ar kitos įrangos išmetamo oro arba iš oro kondicionieriaus išeinančio oro į priekinę projektoriaus dalį.
- Vietose, kuriose stipriai svyruoja temperatūra, pavyzdžiui, prie lempų (studijos lempų): tai gali sutrumpinti šviesos šaltinio naudojimo trukmę arba nulemti karščio sukeltą projektoriaus deformaciją, kuri gali sukelti gedimų.
Sekite aplinkos, kurioje naudojamas projektorius, temperatūrą.
- Netoli aukštos įtampų linijų arba variklių: tai gali trukdyti projektoriaus veikimui.
- Vietose, kuriose yra galinga lazerinė įranga: lazerio spindulio nukreipimas į projekcinio lęšio paviršių sukelia DLP lustų pažeidimą.

■ **Montuodami projektorių ant lubų, pasitarkite su specializuotu techniku arba savo pardavėju.**

Reikalingas atskirai įsigijamas Lubinis laikiklis.

Modelio Nr.: ET-PKD120H (aukštoms luboms), ET-PKD120S (žemoms luboms), ET-PKD130B (Projektoriaus laikiklis)

■ **Paprašykite kvalifikuoto techniko arba savo pardavėjo sumontuoti laidus DIGITAL LINK jungčiai.**

Jei laido duomenų perdavimo savybių negalima užtikrinti dėl netinkamo sumontavimo, vaizdas ir garsas gali būti netinkamos kokybės.

■ **Projektorius gali tinkamai neveikti dėl stiprios radijo ryšio bangos, sklindančios iš transliavimo stoties arba radijo.**

Jei yra koks nors stiprias radijo bangas šalia montavimo vietos skleidžiantis įrenginys arba įranga, montuokite projektorių pakankamai toli nuo radijo bangų šaltinio. Arba apvyniokite LAN laidą, prijungtą prie <DIGITAL LINK/ LAN> jungties, naudodami metalo foliją arba metalinį vamzdį, įžemintą abiejuose galuose.

■ **Fokusavimas**

Didelio aiškumo projekciniai lęšiai šiluminį poveikį daro šviesa, sklindanti iš šviesos šaltinio, dėl kurios sufokusavimas tampa nestabilus iš karto įjungus maitinimą. Rekomenduojama prieš reguliuojant sufokusavimą vaizdus rodyti bent 30 minučių.

■ **Nemontuokite projektoriaus 4 200 m (13 780') aukštyje virš jūros lygio arba aukščiau.**

■ **Nenaudokite projektoriaus ten, kur aplinkos temperatūra viršija 45 °C (113 °F).**

Projektoriaus naudojimas aukščiau jūros lygio arba per aukštoje aplinkos temperatūroje gali sumažinti komponentų naudojimo trukmę arba sukelti jo gedimą.

Viršutinė naudojimo aplinkos temperatūra skiriasi atsižvelgiant į aukštį virš jūros lygio arba [PROJECTOR SETUP] meniu → [ECO MANAGEMENT] → [OPERATING MODE].

Aukštis virš jūros lygio.	[OPERATING MODE] nustatymas	
	[NORMAL], [USER]	[ECO], [SILENT]
0 m (0') arba didesnis aukštis virš jūros lygio, tačiau mažesnis nei 1 400 m (4 593')	0 °C (32 °F) – 45 °C (113 °F)	
1 400 m (4 593') arba didesnis aukštis virš jūros lygio, tačiau mažesnis nei 2 700 m (8 858')	0 °C (32 °F) – 40 °C (104 °F)	
2 700 m (8 858') arba didesnis aukštis virš jūros lygio, tačiau mažesnis nei 4 200 m (13 780')	0 °C (32 °F) – 40 °C (104 °F)	Projektoriaus naudoti negalima.

■ **Galima projekcija visomis 360° kryptimis.**

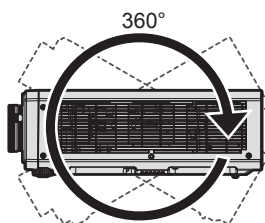

360° vertikaliai

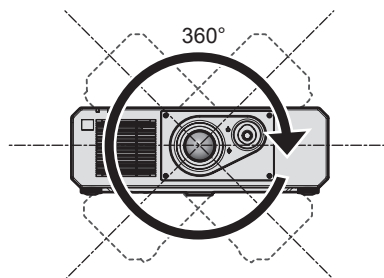

360° horizontaliai

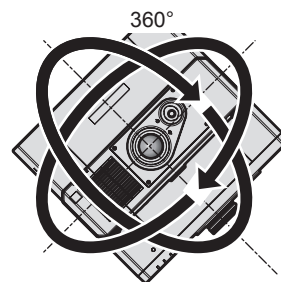

360° pakreipus
(vertikalaus ir horizontalaus pakreipimo derinys)

■ Atsargumo priemonės įrengiant projektorių

- Reguliuojamas kojeles naudokite tik montuodami ant grindų arba reguliuodami kampą. Naudojant ją kitiems tikslams, galima pažeisti projektorių.
- Montuodami projektorių kitoje vietoje nei ant grindų, naudodami reguliuojamas kojeles arba montavimo prie lubų rėmą, naudokite penkias varžtų angas, skirtas projektorių montuoti prie lubų ant laikiklio (kaip pavaizduota paveikslėlyje).

(Varžto skersmuo: M6, įsriegimo gylis projektoriuje: 15 mm (19/32"), sukimo momentas: $4 \pm 0,5$ N·m)

Tokiu atveju tarp montavimo prie lubų rėmo varžto angos projektoriaus apačioje ir nustatymo paviršiaus neturi būti jokio tarpo. Tam tarp jų įstatykite skirtukus (metalinus).

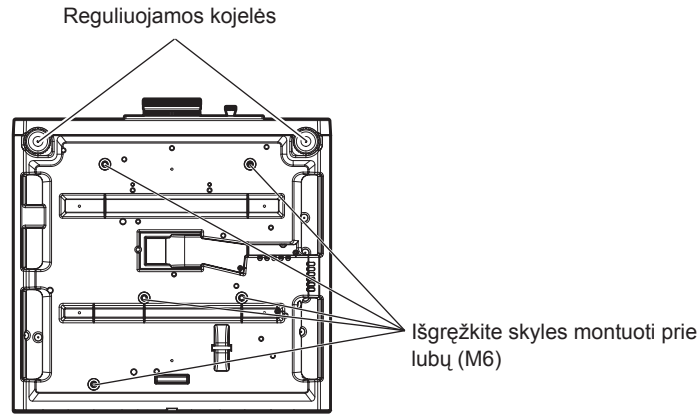

Varžtų skylių ir reguliuojamų kojelių vietos montuojant prie lubų

- Nedėkite projektorių vienas ant kito.
- Nenaudokite projektoriaus atrėmę jį iš viršaus.
- Neužblokuokite projektoriaus ventiliacijos angų (oro įsiurbimo arba išmetimo).
- Užtikrinkite, kad karštas ir šaltas oras iš oro kondicionavimo sistemos nepūstų tiesiai į projektoriaus ventiliacijos angas (įsiurbimo ir išmetimo).

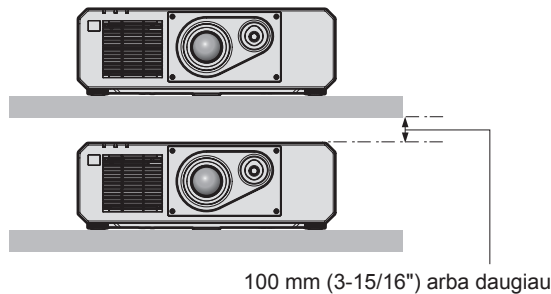
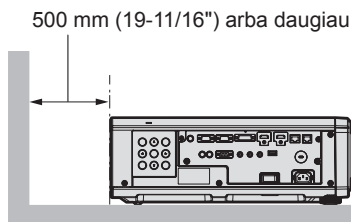
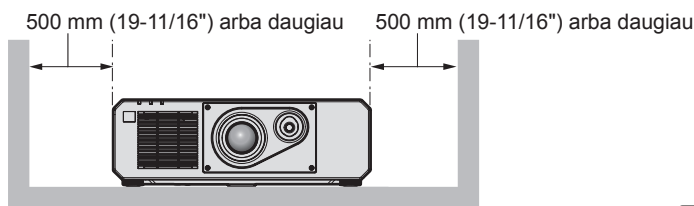
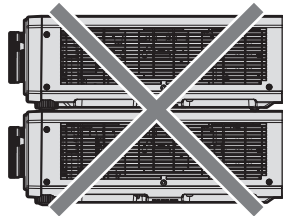

- Nemontuokite projektoriaus uždaroje erdvėje. Montuodami projektorių uždaroje erdvėje, įrenkite atskiras oro kondicionavimo ir ventiliacijos sistemas. Esant nepakankamai ventiliacijai, išmetamas karštas oras gali susikaupti ir suaktyvinti projektoriaus apsauginę grandinę.

Saugumas

Naudodami gaminį, imkitės atsargumo priemonių, kad išvengtumėte toliau nurodomų incidentų.

- Asmeninės informacijos nutekinimas naudojant šį gaminį
 - Neleistinas trečiosios šalies gaminio naudojimas turint kenkėjiškų tikslų
 - Trečiosios šalies gaminio veikimo trukdymas arba sustabdymas turint kenkėjiškų tikslų
- Imkitės pakankamų saugumo priemonių.
- Nustatykite kiek įmanoma sunkiau atspėjamą slaptažodį.
 - Periodiškai keiskite savo slaptažodį. [SECURITY] meniu → [SECURITY PASSWORD CHANGE] galima nustatyti slaptažodį.
 - „Panasonic Corporation“ arba jos dukterinės įmonės niekuomet tiesiogiai neprašys jūsų nurodyti slaptažodį. Gavę tokių prašymų, neatskleiskite savo slaptažodžio.
 - Tinklas, prie kurio prijungtas projektorius, turi būti apsaugotas ugniasiene ir pan.
 - Nustatykite interneto kontrolės slaptažodį ir apribokite vartotojus, kurie gali prisijungti. Interneto kontrolės slaptažodį galima nustatyti interneto valdymo ekrano [Change password] puslapyje.

Šalinimas

Prireikus šalinti gaminį, tinkamų šalinimo būdų teiraukitės vietinių valdžios institucijų arba gaminio pardavėjo.

Perspėjimai dėl naudojimo

■ Nurodymai, norint gauti gerą vaizdo kokybę

Kad galėtumėte matyti gražius didelio kontrasto vaizdus, tinkamai paruoškite aplinką. Kad į ekraną nešviestų lauko arba vidaus šviesa, langus uždenkite užtraukdami užuolaidas arba nuleisdami žaliuzes bei išjunkite bet kokias netoli ekrano esančias šviesas.

■ Nelieskite projekcinio lęšio paviršiaus plikomis rankomis.

Jeigu projekcinio lęšio paviršius susitepa nuo pirštų atspaudų ar kitko, šie nešvarumai bus padidinami ir projektuojami ekrane.

■ DLP lustai

- DLP lustai yra preciziškai sukurti. Žinokite, kad retais atvejais ir itin preciziškai sukurtų pikselių gali trūkti arba jie gali visada šviesti. Šis reiškinys nėra laikomas netinkamu veikimu.
- Jei nukreipsite didelio galingumo lazerio spindulį į projekcinį lęšį, galite sugadinti DLP lustus.

■ Šviesos šaltinis

Projektoriaus šviesos šaltinis pagrįstas lazerio technologija ir pasižymi toliau pateikiamomis savybėmis.

- Atsižvelgiant į aplinkos, kurioje prietaisas naudojamas, temperatūrą, šviesos šaltinio skaistis gali sumažėti. Kuo temperatūra tampa aukštesnė, tuo šviesos šaltinio skaistis tampa mažesnis.
- Šviesos šaltinio skaistis palaipsniui sumažės naudojant.

Laikas, kada šviesos šaltinio skaistis sumažės pusiau, priklauso nuo [PROJECTOR SETUP] meniu → [ECO MANAGEMENT] → [OPERATING MODE] nustatymų.

Numatomas laikas, kada šviesos šaltinio skaistis sumažės perpus, nurodomas toliau.

(Numatomas laikas, kai [PICTURE] meniu → [DYNAMIC CONTRAST] nustatyta į [ON].)

– Kai [OPERATING MODE] nustatytas ties [NORMAL] arba [SILENT]: apytikriai 20 000 val.

– Kai [OPERATING MODE] nustatytas ties [ECO]: apytiksliai 24 000 val.

Šie laikai yra apytiksliai, kai projektorius naudojamas nekeičiant nustatymų [OPERATING MODE], ir gali skirtis priklausomai nuo kiekvieno produkto savybių ir naudojimo sąlygų.

Jeigu ryškumas pastebimai sumažėja, o šviesos šaltinis neįsijungia, paprašykite, kad pardavėjas išvalytų projektoriaus vidų arba pakeistų šviesos šaltinio įrenginį.

■ Kompiuterio ir išorinio prietaiso jungtys

Rengdamiesi prijungti kompiuterį arba išorinį prietaisą, būtinai atidžiai perskaitykite šio vadovo dalį apie maitinimo laidų ir kabelių su apsauga naudojimą.

Priedai

Įsitikinkite, kad su savo projektoriumi gavote toliau pateikiamus priedus. Skaičiai, rodomi < >, nurodo priedų skaičių.

Belaidis nuotolinio valdymo pultas <1>
(N2QAYA000126)



CD-ROM <1>
(TXFQB02XKPZ)

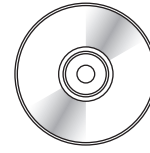

AAA/R03 arba AAA/LR03 baterija <2>

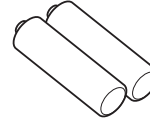

(nuotolinio valdymo pultui)

Maitinimo laidas
(TXFSX01RXQZ) <1>

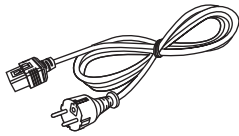

(TXFSX01RXRZ) <1>

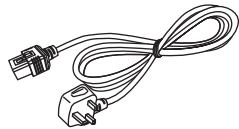

Dėmesio

- Išpakavę projektorių, tinkamai išmeskite maitinimo laido dangtelį ir pakavimo medžiagas.
- Nenaudokite maitinimo laido kitiems prietaisams, naudokite tik šiam projektoriui.
- Trūkstantų priedų teiraukitės pardavėjo.
- Smulkias dalis tinkamai laikykite, padėkite jas vaikams nepasiekiamoje vietoje.

Pastaba

- Priedų modelių numeriai gali keistis be išankstinio pranešimo.

Pateikiamo CD-ROM turinys

Pateikiamo CD-ROM turinys nurodytas toliau.

Instrukcija / sąrašas (PDF)	Naudojimo instrukcija	
	Multi Monitoring & Control Software Naudojimo instrukcija	
	Logo Transfer Software Naudojimo instrukcija	
	List of Compatible Device Models	Tai yra rodymo modelių (projektoriaus arba plokščiakranio monitoriaus), kurie yra suderinami su CD-ROM pateikiama programine įranga, sąrašas ir šiems modeliams taikomi apribojimai.
Programinė įranga	Multi Monitoring & Control Software (Windows)	Naudodamiesi šia programine įranga galėsite stebėti ir valdyti keletą ekranų (projektorių ar plokščiakranį monitorių), prijungtų prie LAN.
	Logo Transfer Software (Windows)	Ši programinė įranga leidžia į projektorių perkelti originalius vaizdus, tokius kaip kompanijų logotipai, kad jie būtų matomi įjungus projektorių.

Papildomi priedai

Papildomi priedai (gaminio pavadinimas)	Modelio Nr.
Lubinis laikiklis	ET-PKD120H (aukštoms luboms) ET-PKD120S (žemoms luboms) ET-PKD130B (Projektoriaus laikiklis)
Stebėjimo programinė įranga (Bazinė licencija / 3 metų licencija)	ET-SWA100 Serija*1
Skaitmeninės sąsajos įrenginys	ET-YFB100G
DIGITAL LINK komutatorius	ET-YFB200G
D-SUB - S Video konversijos kabelis	ET-ADSV

*1 Modelio Nr. priesaga pagal licencijos tipą skiriasi.

Pastaba

- Atskirai įsigyjamų priedų modelių numeriai gali keistis be išankstinio pranešimo.

Projektoriaus įjungimas / išjungimas

Projektoriaus įjungimas

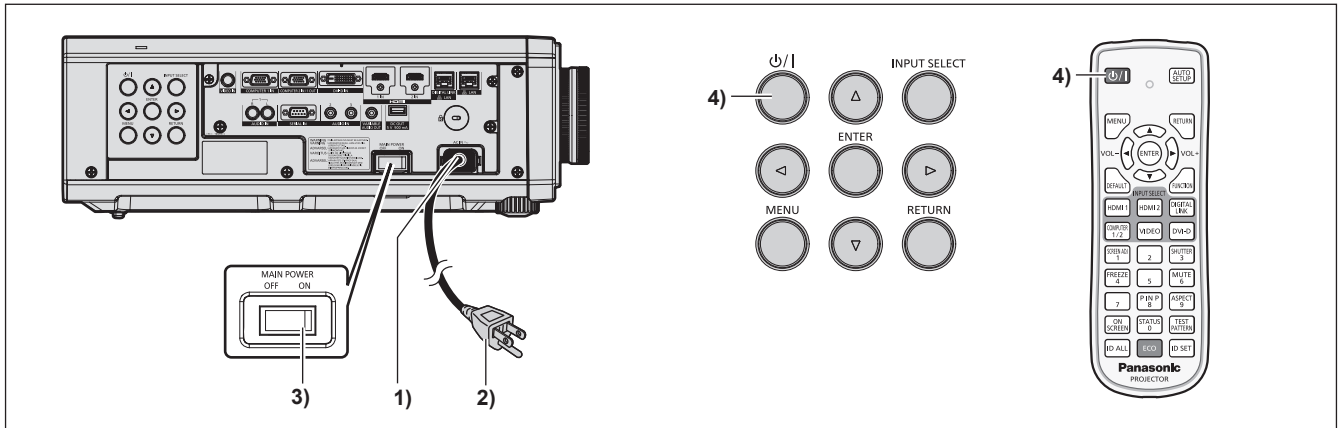

- 1) Prie projektoriaus prijunkite maitinimo laidą.
- 2) Prijunkite maitinimo kištuką prie elektros lizdo.
- 3) Norėdami įjungti maitinimą, paspauskite jungiklio <MAIN POWER> šoną <ON>.
 - Maitinimo indikatorius <ON (G)/STANDBY (R)> įsižiebia / mirksi raudonai, o projektorius pradeda veikti parengties režimu.
- 4) Paspauskite maitinimo mygtuką <ϕ/I>.
 - Maitinimo indikatorius <ON (G)/STANDBY (R)> įsižiebia žaliai, ir netrukus vaizdas projektuojamas ekrane.

* Dėl išsamesnės informacijos žr. „Naudojimo instrukcija – Funkcijų instrukcija“ pridėtame kompaktiniame diske.

Projektoriaus išjungimas

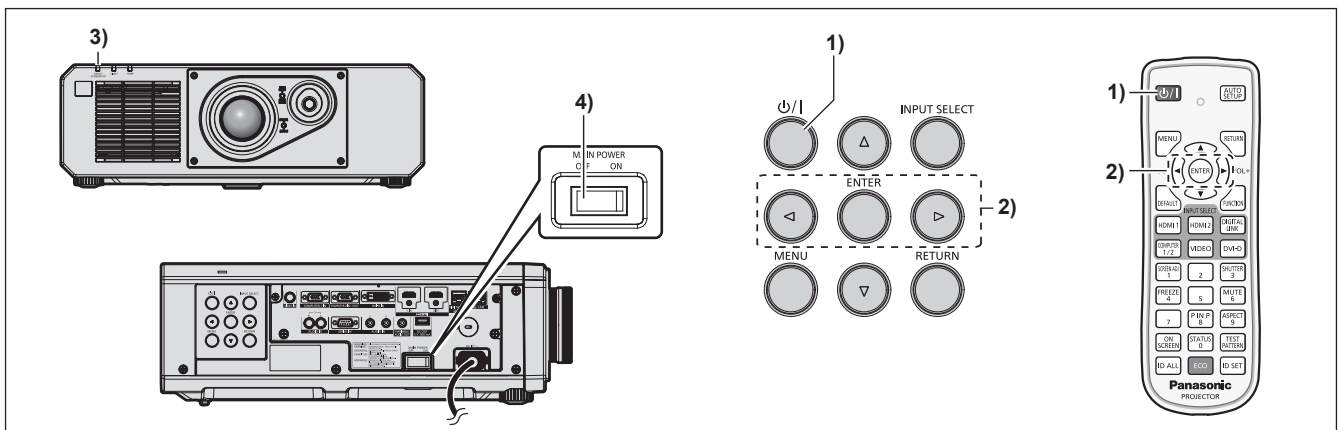

- 1) Paspauskite maitinimo mygtuką <ϕ/I>.
 - Rodomas patvirtinimo ekrano rodinys [POWER OFF(STANDBY)].
- 2) Paspauskite ◀▶, kad pasirinktumėte [OK], o tada paspauskite mygtuką <ENTER> (Arba vėl paspauskite maitinimo mygtuką <ϕ/I>).
 - Vaizdo projektavimas išsijungs, o ant projektoriaus korpuso esantis maitinimo indikatorius <ON (G)/STANDBY (R)> įsižiebia oranžine spalva (ventiliatorius toliau veikia).
- 3) Palaukite keletą sekundžių, kol ant projektoriaus esantis maitinimo indikatorius <ON (G)/STANDBY (R)> įsižiebs / ims mirksėti raudonai.
- 4) Norėdami išjungti maitinimą, paspauskite jungiklio <MAIN POWER> šoną <OFF>.

* Dėl išsamesnės informacijos žr. „Naudojimo instrukcija – Funkcijų instrukcija“ pridėtame kompaktiniame diske.

Senų prietaisų ir akumuliatorių utilizavimas

Taikoma tik Europos Sąjungai ir šalims, kuriose naudojamas perdirbimo sistemos



Jei ant pakuotės ir (arba) lydimuosiuose dokumentuose nurodytas šis simbolis, vadinasi, naudotų elektrinių ir elektroninių gaminių ir akumuliatorių negalima išmesti kartu įprastomis buitinėmis atliekomis.

Senus produktus ir naudotus akumuliatorius perduokite apdirbti, likviduoti arba perdirbti kompetentingiems surinkimo punktam pagal įstatymų galios potvarkius.

Šiuos gaminius ir akumuliatorius perdavę tinkamai utilizuoti, padėsite išsaugoti vertingus išteklius ir išvengti neigiamo poveikio žmogaus sveikatai ir aplinkai.

Jei norite gauti daugiau informacijos apie surinkimą ir perdirbimą, kreipkitės į vietos atliekų utilizavimo paslaugų teikėją.

Remiantis šalyje galiojančiais potvarkiais, už netinkamą tokių atliekų utilizavimą gali būti skirta bauda.



Akumulatoriaus simbolio nuoroda (simbolis apačioje)

Kartu su šiuo simboliu gali būti pateiktas cheminių medžiagų simbolis. Šis simbolis pateikiamas, kai būtina laikytis atitinkamiems chemikalams taikomų direktyvų reikalavimų.

Informacija apie atliekų pašalinimą kitose Europos Sąjungai nepriklausančiose valstybėse

Šitie simboliai galioja tik Europos Sąjungoje.

Norint pašalinti šiais simboliais pažymėtus produktus prašome susisiekti su vietinėmis įstaigomis arba su jų platintoju ir pasiteirauti apie tinkamą atliekų pašalinimą.

Panasonic Corporation

Web Site : <https://panasonic.net/cns/projector/>

© Panasonic Corporation 2016

M0416NN1088 -YI