

Panasonic®

Пайдалану нұсқаулығы Негізгі нұсқаулық

Толық анықтығы жоғары сұйық кристалдық дисплей Бизнеске пайдалануға арналған

Казахский

Үлгі нөм. **TH-32EF1E**

Модель 32"

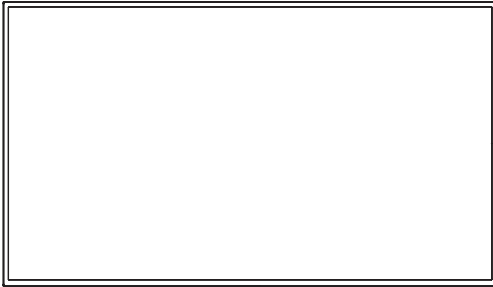

Мазмұны

Қауіпсіздік туралы маңызды ескерту	2
Қауіпсіздік шаралары	3
Пайдалануға қатысты сақтық шаралары	6
Қосалқы құралдар	7
Кенсингтон қауіпсіздігі	8
Қосылымдар	9
Басқару элементтерін анықтау	12
Негізгі басқару элементтері	14
Техникалық сипаттамалар	16
Бағдарламалық жасақтама лицензиясы	18

Толық нұсқауларды ықшам дискідегі
«Пайдалану нұсқаулығынан» қараңыз.

EAC

НЭМІ™

- Жинақты пайдаланбас бұрын, осы нұсқауларды оқыңыз және болашақта пайдалану үшін сақтап қойыңыз.
- Осы «Пайдалану нұсқаулығындағы» суреттер мен экрандар суреттеу мақсатында пайдаланылған және нақтысынан өзгеше болуы мүмкін.

DPQX1059ZB/X1

Ескертпе:

Қалдық кескін орын алуы мүмкін. Егер қозғалыссыз суретті ұзақ кезең бойы көрсетсеңіз, кескін экранда қалуы мүмкін. Дегенмен, ол жалпы қозғалатын сурет біраз уақыт бойы көрсетілгенде кетеді.

Сауда белгілері туралы ақпарат

- Microsoft, Windows және Internet Explorer - тіркелген сауда белгілері немесе АҚШ-тағы және/немесе басқа мемлекеттердегі Microsoft Corporation компаниясының сауда белгілері.
- Macintosh, Mac, Mac OS, OS X және Safari - АҚШ-та және/немесе басқа мемлекеттерде тіркелген Apple Inc. компаниясының сауда белгілері.
- RJLink — Жапонияда, Америка Құрама Штаттарында және басқа елдер мен аймақтарда тіркелген немесе күтудегі сауда белгісі.
- HDMI, HDMI Logo және High-Definition Multimedia Interface - сауда белгілері немесе АҚШ-тағы және басқа мемлекеттердегі HDMI Licensing LLC компаниясының тіркелген сауда белгілері.
- JavaScript — Oracle корпорациясының және оның филиал және байланысты компанияларының Америка Құрама Штаттарындағы және/немесе басқа елдердегі тіркелген сауда белгісі немесе сауда белгісі.
- RoomView, Crestron RoomView және Fusion RV — Crestron Electronics, Inc. корпорациясының тіркелген сауда белгілері.
Crestron Connected - Crestron Electronics, Inc. компаниясының тіркелген сауда белгісі.

Компания немесе өнім сауда белгілерінің шартты белгілері жасалмаған жағдайда да, осы сауда белгілері толығымен сәйкес келеді.

Қауіпсіздік туралы маңызды ескерту

ЕСКЕРТУ

- 1) Өрт немесе тоқтың соғуына әкелуі мүмкін зақымды болдырмау үшін бұл құрылғыға сұйықтық шашырауын немесе бүркілуін болдырмаңыз.
Жинақ үстіне ішінде суы бар ыдыстарды (гүл вазасы, тостағандар, косметика және т. б.) қоймаңыз. (сонымен қатар үстіндегі сөрелерге және т. б.)
Жанып тұрған шамдар сияқты ашық жалын көздерін жинақ үстіне қоюға болмайды.
- 2) Электр тогының соғуын болдырмау үшін қақпағын ашпаңыз. Ішінде пайдаланушы қызмет көрсетуге болатын бөлшектер жоқ. Жөндеу үшін білікті қызмет көрсету маманына тапсырыңыз.

САҚТЫҚ ШАРАСЫ

Бұл құрылғы электромагниттік өрістері жоқ ортада пайдалануға арналған.

Бұл құрылғыны электрлік шу кіріс сигналдарымен қабаттасатын жерлердегі күшті электромагниттік өрістер көздеріне жақын жерде пайдалану салдарынан сурет пен дыбыс тербелуі немесе шу сияқты кедергі орын алуы мүмкін.

Осы құрылғының зақымдалу мүмкіндігін болдырмау үшін оны күшті электромагниттік өріс көздерінен алшақ ұстаңыз.

Қорғау класы I

Қауіпсіздік шаралары

ЕСКЕРТУ

■ Орнату

СКД дисплейі тек келесі қосымша қосалқы құралдардың біреуімен бірге пайдалануға арналған.

Кез келген қосалқы құралдардың басқа түрлерін пайдалану салдарынан жарақат алуға әкелетін тұрақсыздық туындауы мүмкін.

(Келесі қосалқы құралдардың барлығы Panasonic Corporation компаниясы арқылы өндірілген.)

- Түпқойма
TY-ST32PE1
- Early Warning Software
ET-SWA100 сериялы*

*: Бөлшек нөмірінің суффиксі лицензия түріне байланысты өзгеше болуы мүмкін.

Ескертпе

- Қосалқы құралдардың бөлшек нөмірі ескертусіз өзгертілуі мүмкін.

Түпқойма орнату кезінде бірге берілген жұмыс нұсқауларын мұқият оқып, дұрыс орнатыңыз. Сонымен қатар, артық бұрылыстан қорғаныс құралдарын пайдаланыңыз.

Тұрғы немесе қабырғаға ілетін кронштейнді орнату орталарындағы ақаулықтар салдарынан орын алған кез келген өнім зақымы үшін кепілдік мерзімі бітпесе де жауапты емеспіз.

Ұсақ бөлшектерді жұтып қойған жағдайда тұншығу қаупін төндіруі мүмкін. Ұсақ бөлшектерді балалардың қолы жетпейтін жерде сақтаңыз. Балалар ұсақ бөлшектер немесе басқа ұсақ заттар, соның ішінде қаптама материалдары және полиэтилен пакеттер/қағаздармен ойнап, тұншығып қалмауы үшін қажетсіз заттарды қоқысқа тастаңыз.

Дисплейді қисық немесе теңселіп тұрған жерлерге қоймаңыз және дисплей негіз шетінен салбырап тұрмағанына көз жеткізіңіз.

- Дисплей құлап немесе аударылып кетуі мүмкін.

Бұл құрылғыны дірілі ең аз және құрылғының салмағын ұстай алатын орынға орнатыңыз.

- Құрылғыны түсіріп алу немесе оның құлауы жарақатқа немесе ақаулыққа әкелуі мүмкін.

Дисплей үстіне ешнәрсе қоймаңыз.

- Егер дисплей ішіне бөгде заттар немесе су кірсе, қысқа тұйықталу орын алып, өртке немесе ток соғуына әкелуі мүмкін. Егер дисплей ішіне бөгде заттар түссе, жергілікті Panasonic дүкенінен кеңес алыңыз.

Тек тік күйде тасымалдаңыз!

- Құрылғыны дисплей тақтасы жоғары немесе төмен қаратылған күйде тасымалдау салдарынан ішкі схемасы зақымдалуы мүмкін.

Желдету саңылауларын газет, дастархан және перде сияқты заттармен жабу арқылы желдетуге кедергі келтірмеу керек.

Жеткілікті желдету үшін 6-бетті қараңыз.

Дисплейді тігінен орнатқанда;

Дисплейді тігінен орнатқанда қуат индикаторы төмен жаққа келгенін тексеріңіз. Қызу туындайды және бұл өртті тудыруы немесе дисплейді зақымдауы мүмкін.

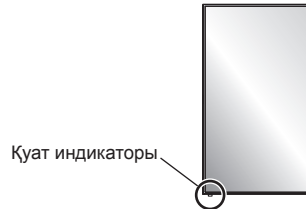

Қабырғада немесе тұрғыда орнатуға қатысты сақтық шаралары

- Орнату жұмысын тек орнату маманы орындауы керек. Дисплейді дұрыс емес орнату сәтсіз жағдай тудырып, өлімге немесе ауыр жарақатқа әкелуі мүмкін. Қосымша тұғырды пайдаланыңыз. (3-бетті қараңыз)

- Қабырғаға орнатқан кезде, VESA стандарттарына сәйкес келетін қабырғаға ілінетін кронштейнді пайдалану қажет.

□ Модель 32" □ : VESA 100×100

(6-бетті қараңыз)

- Орнату алдында бекіту орнында СКД дисплейін және құлауға қарсы қабырғаға ілінетін кронштейнді көздеретін жеткілікті күш бар екендігін тексеріңіз.
- Егер дисплейді қабырғада немесе тұрғыда пайдалануды тоқтатсаңыз, маманнан дисплейді мүмкіндігінше жылдам алып тастауын сұраңыз.
- Дисплейді қабырғаға орнатқан кезде орнату кронштейндері мен қуат кабелін қабырға ішіндегі металл заттарға тигізбеңіз. Олар қабырға ішіндегі металл заттарға тиіп кетсе, электр тогының соғуы мүмкін.

Өнімді тікелей күн сәулесі түсетін жерге қоймаңыз.

- Экранды тікелей күн сәулесі түсетін жерге қойсаңыз, сұйық кристалды тақтаға кері әсер етуі мүмкін.

■ СКД дисплейін пайдаланған кезде

Дисплей 220 - 240 В айнымалы ток, 50/60 Гц шамасында пайдалануға арналған.

Желдету саңылауларын жаппаңыз.

- Бұлай жасау салдарынан дисплей қызып, дисплей өртенуі немесе зақымдануы мүмкін.

Дисплейге бөгде заттар бекітпеңіз.

- Желдету саңылауларына металл немесе тұтанғыш заттар салмаңыз немесе оларды дисплейге құлатып алмаңыз, бұлай жасау салдарынан өрт орын алуы немесе электр тогы соғуы мүмкін.

Қақпақты алып тастамаңыз немесе оны ешқалай өзгертпеңіз.

- Дисплей ішінде электр тогының қатты соғуына әкелуі мүмкін жоғары кернеулер бар. Кез келген тексеру, реттеу және жөндеу жұмысын жергілікті Panasonic дилеріне тапсырыңыз.

Желілік ашаға оңай қол жеткізуге болатынына көз жеткізіңіз.

Осы құрылғымен берілгеннен басқа ешқандай қуат сымын пайдаланбаңыз.

- Бұлай істеу қысқа тұйықталуды, қызуды, т.б. тудырып, ток соғуға немесе өртке әкелуі мүмкін.

Жинақтағы қуат сымын ешбір басқа құрылғыда пайдаланбаңыз.

- Бұлай істеу ток соғуға немесе өртке әкелуі мүмкін.

Ашаны тірелгенше мықтап енгізіңіз.

- Аша толығымен енгізілмесе, қызып кетіп, өрт орын алуы мүмкін. Аша зақымдалған болса немесе қабырға розеткасы босап тұрса, оларды пайдаланбау керек.

Ашаны су қолмен ұстамаңыз.

- Бұлай жасасаңыз, электр тогы соғуы мүмкін.

Қуат кабелін зақымдауы мүмкін ешнәрсе жасамаңыз. Қуат кабелін ажыратқан кезде, кабельді емес аша корпусын тартыңыз.

- Кабельді зақымдамаңыз, өзгертпеңіз, үстіне ауыр заттар қоймаңыз, қыздырмаңыз, ыстық заттардың қасына қоймаңыз, бұрамаңыз, бүкпеңіз немесе тартпаңыз. Бұлай жасасаңыз, өрт шығып, электр тогы соғуы мүмкін. Қуат кабелі зақымдалса, жергілікті Panasonic дилеріне жөндетіңіз.

Қуат көзі сымы немесе тығын зақымдалған жағдайда тікелей қолмен түртпеңіз.

Электр тогы соғуы мүмкін.

Қақпақты алып тастамаңыз және дисплейді ЕШҚАШАН өздігіңізбен өзгертпеңіз

- Артқы қақпақты алып тастамаңыз, себебі ішінде токпен жұмыс істеп тұрған бөлшектер бар. Ішінде пайдаланушы қызмет көрсетуге болатын бөлшектер жоқ. (Жоғары кернеулі құрамдастар электр тогының қатты соғуына әкелуі мүмкін.)
- Дисплейді жергілікті Panasonic дилеріне тексертіңіз, реттетіңіз немесе жөндетіңіз.

AAA/R03/UM4 батареяларын (жинақпен берілген) балалардан аулақ ұстаңыз. Егер кездейсоқ жұтылса, ол денеге зиянды болады.

- Бала оны жұтып қойған болуы мүмкін деп күдіктенсеңіз, дәрігерге бірден хабарласыңыз.

Дисплейді ұзақ уақытқа пайдаланбайтын кезде, ашаны қабырға розеткасынан ажыратыңыз.

Қазіргі уақытта көріп жатпаған кіріс терминалдардың қосылған кабельдерін қоссаңыз/ажыратсаңыз немесе бейне жабдықтың қуатын қоссаңыз/өшірсеңіз, сурет бұрмалануы мүмкін, бірақ бұл ақаулық емес.

Өрттің таралуын болдырмау үшін шамдар немесе басқа жалын көздерін әрқашан осы өнімнен алшақ ұстаңыз.



САҚТЫҚ ШАРАСЫ

Егер мәселелер немесе ақаулық орын алса, пайдалануды бірден тоқтатыңыз.

■ Егер мәселелер орын алса, ашаны розеткадан суырыңыз.

- Құрылғыдан түтін немесе әдеттен тыс иіс шығады.
- Кейде сурет көрінбейді немесе дыбыс естілмейді.
- Құрылғы ішіне су сияқты сұйықтық немесе бөгде заттар кірген.
- Құрылғы пішіні өзгерген немесе бөліктері сынған.

Егер осы жағдайда құрылғыны пайдалануды жалғастырсаңыз, бұл өртке немесе ток соғуына әкелуі мүмкін.

- Қуатты бірден өшіріңіз, ашаны розеткадан суырыңыз, содан кейін жөндеу үшін дүкенмен хабарласыңыз.
- Осы дисплейдің қуат көзін толығымен өшіру үшін ашаны розеткадан суыру керек.
- Құрылғыны өз бетінше жөндеу қауіпті және мұны ешқашан істемеу керек.
- Ашаны бірден розеткадан суыруды мүмкін ету үшін, оңай қол жеткізілетін розетканы пайдаланыңыз.

■ Құрылғы зақымдалған жағдайда тікелей қолмен түртпеңіз.

Электр тогы соғуы мүмкін.

■ СКД дисплейін пайдаланған кезде

Қолыңызды, бетіңізді немесе басқа заттарды дисплейдің желдету саңылауларына жақындатпаңыз.

- Дисплейдің жоғарғы жағындағы желдету саңылауларынан ыстық ауа үрлейді. Қолыңызды немесе бетіңізді не ыстыққа төзімсіз басқа заттарды осы портқа жақындатпаңыз, өйтпесе күйіп қалуы немесе деформациялануы мүмкін.

Дисплейді жылжытпас бұрын барлық кабельдерді міндетті түрде ажыратыңыз.

- Кейбір кабельдер әлі де жалғанған күйде дисплейді жылжытсаңыз, кабельдер зақымдалып, өрт шығуы немесе электр тогының соғуы мүмкін.

Тазалау алдында сақтық шарасы үшін ашаны қабырға розеткасынан ажыратыңыз.

- Бұлай жасамасаңыз, электр тогының соғуы мүмкін.

Қуат кабелі шаң болып кетпес үшін, оны үнемі тазалап тұрыңыз.

- Ашаға шаң жиналса, қалыптасқан ылғалдық оқшаулауды зақымдап, өрт шығуы мүмкін. Ашаны қабырға розеткасынан ажыратыңыз және желілік сымды құрғақ шүберекпен сүртіңіз.

Үстіне баспаңыз немесе дисплейден немесе тұрғыдан ілмеңіз.

- Олар аударылуы немесе бұзылуы және бұл жарақатқа әкелуі мүмкін. Балаларға ерекше көңіл бөліңіз.

Салған кезде батареяның полярлығын (+ және -) шатастырып алмаңыз.

- Батареяны дұрыс емес пайдалану жарылысқа немесе ағуға әкеліп, өртке, жарақатқа немесе қоршаған мүлкті зақымдауға әкелуі мүмкін.
- Батареяны нұсқау берілгендей дұрыс салыңыз. (8-бетті қараңыз)

Ұзақ уақыт бойы пайдаланбағанда батареяларды қашықтан басқару құралының трансмиттерінен алыңыз.

- Батарея ағып, қызып кетіп, тұтанып немесе жарылып кетуі, өртке әкелуі немесе қоршаған мүлкті зақымдауы мүмкін.

Батареяларды күйдірмеңіз немесе сындырмаңыз.

- Батареяларды күн сәулесі түсетін, жалынға жақын немесе т.с.с. қатты ыстық жерге қоймаңыз.

Дисплейді аудармаңыз.

Құрылғыны дисплей тақтасы жоғары қаратылған күйге қоймаңыз.

Пайдалануға қатысты сақтық шаралары

Орнату кезіндегі сақтық шаралары

Дисплейді сыртта орнатпаңыз.

- Дисплей іште пайдалануға арналған.

Осы құрылғы пайдаланылатын қоршаған орта температурасы

- Құрылғыны теңіз деңгейінен 1 400 м (4 593 фут) төмен жерде пайдаланғанда: 0 °C - 40 °C (32 °F - 104 °F)
- Құрылғыны биік жерде пайдаланған кезде (1 400 м (4 593 фут) және теңіз деңгейінен 2 800 м (9 186 фут) жоғары және төмен): 0 °C - 35 °C (32 °F - 95 °F)

Құрылғыны 2 800 м (9 186 фут) және теңіз деңгейінен жоғары жерге орнатпаңыз.

- Бұлай істемеу ішкі бөліктердің қызмет көрсету мерзімін қысқартуы және ақаулықтарға әкелуі мүмкін.

Желдету үшін қажетті кеңістік

Түпқойма (қосалқы құрал) пайдаланғанда жоғарғы, сол және оң жақтарында 10 см (3 15/16 дюйм), әрі артқы жағында 5 см (1 31/32 дюйм) немесе көбірек бос орын қалдырыңыз, сондай-ақ, дисплейдің төменгі жағы мен еден бетінің арасында бос орын қалдырыңыз.

Басқа бір орнату әдісін пайдалансаңыз (қабырғаға ілу және т. б.), соған арналған нұсқаулықты қолданыңыз. (Егер орнату нұсқаулығында орнату өлшемдері туралы ерекше нұсқаулар болмаса, жоғарғы, төменгі, сол және оң жақтарда 10 см (3 15/16 дюйм), әрі артында 5 см (1 31/32 дюйм) немесе көбірек бос орын қалдырыңыз.)

Ең аз қашықтық:

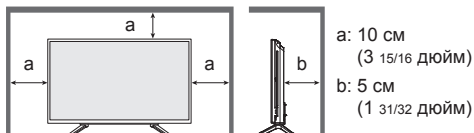

- a: 10 см (3 15/16 дюйм)
- b: 5 см (1 31/32 дюйм)

VESA стандарттарына сәйкес келетін қабырғаға ілінетін кронштейнді пайдаланған кездегі қолданылатын бұрандалар туралы ақпарат

Дюймдік үлгі	Орнатуға арналған бұранданы кесу қадамы	Бұранда санылауының тереңдігі	Бұранда (саны)
32	100 мм × 100 мм	100 мм	M4 (4)

Қуат индикаторы және қашықтан басқару датчигінің жылжымалы құрылымымен абай болыңыз.

- Зауыттық орнатылған бойынша қуат индикаторы және қашықтан басқару датчигі негізгі блокта сақталады. Дұрыс пайдалану үшін артқы тақтадағы иінтірек көмегімен қашықтан басқару датчигін негізгі блоктың шеткі жағынан шығарыңыз. Бірнеше дисплей пайдалану сияқты орнату жағдайына байланысты қашықтан басқару датчигін негізгі блокта сақтаңыз. (12-бетті қараңыз)

Сұйық кристалды тақтаны ұстамаңыз.

- Сұйық кристалды тақтаны қатты баспаңыз немесе өткір затпен баспаңыз. Сұйық кристалды тақтаға қатты күш қолдану салдарынан экран дисплейі майысып, дұрыс жұмыс істемеуі мүмкін.

Температура немесе ылғалдық жағдайларына байланысты ашықтығы біркелкі болмауы мүмкін. Бұл - ақаулық емес.

- Мұндай бір қалыпты еместік тоқты үздіксіз пайдаланғанда жойылады. Олай болмаса, дистрибьюторға хабарласыңыз.

Қауіпсіздікке қатысты сұрау

Осы өнімді пайдалану кезінде келесі оқыс оқиғаларға қарсы қауіпсіздік шараларын қолданыңыз.

- Осы өнім арқылы жеке ақпарат шығуы мүмкін
- Осы өнімнің зиянды үшінші тараппен рұқсатсыз қолданысы
- Осы өнімнің зиянды үшінші тараппен тоқтатылуы немесе кідіртуі

Жеткілікті қауіпсіздік шараларын қолданыңыз.

- LAN басқару құралы құпиясөзін орнатып, жүйеге кіре алатын пайдаланушыларды шектеңіз.
- Кездейсоқ табу мүмкіндігін қиындату үшін қиын құпиясөз жасаңыз.
- Құпиясөзді жүйелі түрде өзгертіңіз.
- Panasonic Corporation немесе еншілес компаниялары құпиясөзді тікелей ешқашан сұрамайды. Осындай сұраулар қабылдау жағдайында құпиясөзді жарияламаңыз.
- Байланыс желісі қауіпсіздік шлюзімен, т.б. қорғалуы қажет.
- Өнімді қоқысқа тастау алдында деректер баптандырыңыз. [Shipping]

Сымды LAN пайдалану ескертпелері

Дисплейді электростатика жиі орын алатын жерге орнатқан кезде, пайдалану алдында жеткілікті антистатика деңгейін орнатыңыз.

- Дисплейді кілем сияқты статикалық электр тогы пайда болатын жерде пайдаланған кезде сымды LAN байланыстары жиі ажыратылады. Мұндай жағдайда антистатикалық кілеммен мәселелер туындатуы мүмкін статикалық электр тогын және шу көзін алып тастаңыз және сымды LAN желісін қайта жалғаңыз.
- Сирек жағдайларда LAN қосылымы статикалық электрге немесе шуға байланысты өшеді. Мұндай жағдайда дисплей қуатын және жалғанған құрылғыларды бір рет өшіріңіз, содан кейін қуатты қайта қосыңыз.

Таратылым станциясынан немесе радиодан келетін күшті радио толқындарға байланысты дисплей тиісті түрде жұмыс істемейі мүмкін.

- Орнату орнының жанында күшті радио толқындарды шығаратын кез келген құрылғы немесе жабдық болса, дисплейді радио толқындар көзінен жеткілікті алыс орында орнатыңыз. Немесе, LAN терминалына жалғанған LAN кабелін металл фольганы немесе екі жағында жерге тұйықталған металл түтікті пайдалана отырып ораңыз.

Тазалау және техникалық қызмет көрсету

Дисплей тақтасының алды арнайы өңделген. Дисплей тақтасын тек тазалау шүберегін немесе жұмсақ, түксіз шүберекті пайдаланып ақырын сүртіңіз.

- Беткі жақ қатты ластанған болса, таза суға малынған немесе 100 рет араласқан бейтарап тазалау құралы қосылған суға малынған жұмсақ, түксіз шүберекпен сүртіңіз, содан кейін беткі жағы құрғағанша бірдей құрғақ шүберекпен тегістеп сүртіңіз.
- Тақтаның беткі жағын тырнақ немесе басқа қатты заттармен сырып алмаңыз немесе соқпаңыз, әйтпесе беткі жақ зақымдалуы мүмкін. Сонымен қатар, жәндіктерге қарсы спрейлер, еріткіштер және сұйылтқыштар сияқты ұшқыш заттарға тигізбеңіз, әйтпесе беткі жақ сапасына кері әсер етуі мүмкін.

Корпус ластанса, оны жұмсақ, құрғақ шүберекпен сүртіңіз.

- Корпус қатты ластанған болса, шүберекті аз мөлшердегі бейтарап тазалау құралы қосылған суға малып, шүберекті сығып алыңыз. Осы шүберекпен корпуссты сүртіңіз, содан кейін оны құрғақ шүберекпен сүртіп құрғатыңыз.
- Ешқандай тазалау құралын дисплей бетіне тікелей тигізбеңіз. Су тамшылары құрылғы ішіне кіріп кетсе, жұмыс мәселелері туындауы мүмкін.
- Жәндіктерге қарсы спрейлер, еріткіштер және сұйылтқыштар сияқты ұшқыш заттарға тигізбеңіз, әйтпесе корпус бетінің сапасына кері әсер етуі мүмкін немесе беткі жақ қабыршақтануы мүмкін. Сонымен қатар, резеңке немесе ПВХ-тен жасалған бұйымдармен ұзақ уақытқа қалдырмаңыз.

Химиялық өңделген шүберекті пайдалану

- Тақтаның беткі жағын химиялық өңделген шүберекпен сүртіңіз.
- Корпусты химиялық өңделген шүберекпен тазалау үшін арнайы нұсқауларды қадағалаңыз.

Қоқысқа лақтыру

Өнімді қоқысқа лақтырғанда қоқысқа лақтырудың дұрыс әдістері туралы жергілікті билік органынан немесе дилерден сұраңыз.

Қосалқы құралдар

Қосалқы құралдар жинағы

Көрсетілген қосалқы құралдар мен элементтер бар екенін тексеріңіз

Пайдалану нұсқаулығы
(Ықшам диск × 1)

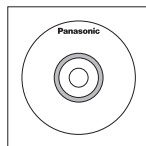

Қашықтан басқару құралының трансмиттері × 1

- N2QAYA000099



Қашықтан басқару құралының трансмиттеріне арналған батареялар × 2
(AAA/R03/UM4 түрі)

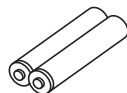

Қысқыш × 3

- TZZ00000694A

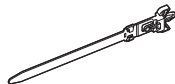

Қуат сымы

(Шамамен 1,8 м)

- TZSH03039

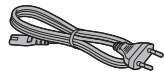

- TZSH03040

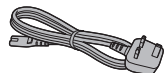

Назар аударарыңыз

- Ұсақ бөлшектерді тиісті түрде сақтаңыз және балалардың қолы жетпейтін жерде сақтаңыз.
- Қосалқы құралдардың бөлшек нөмірлері ескертусіз өзгертілуі мүмкін. (Нақты бөлшек нөмірі жоғарыда көрсетілгендерден басқаша болуы мүмкін.)
- Қосалқы құралдарды жоғалтқан жағдайда дилерден сатып алыңыз. (Тұтынушыларды қолдау қызметінен алуға болады)
- Элементтерді қаптамадан алғаннан кейін қаптама материалдарын тиісті түрде қоқысқа тастаңыз.

Қашықтан басқару құралының батареялары

1. Ілгекті тартып, ұстап тұрыңыз, содан кейін батарея қақпағын ашыңыз.

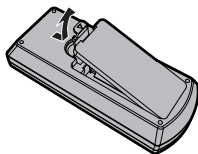

2. Батареяларды салыңыз - полярлық (+ және -) дұрыс екенін ескеріңіз.

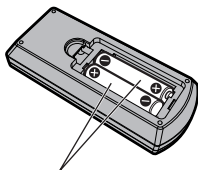

AAA/R03/UM4 түрі

3. Қақпақты ауыстырыңыз.

Пайдалы кеңес

- Қашықтан басқару құралын жиі пайдаланатын адамдар үшін ұзақ уақыт жұмыс істеу мақсатында ескі батареяларды сілтілі батареялармен ауыстырыңыз.

Батареяны пайдалану бойынша сақтық шаралары

Батареяларды дұрыс орнатпау салдарынан батареядан сұйықтық ағып, тот басуы мүмкін, нәтижесінде қашықтақ басқару трансмиттері зақымдалады.

Батареяларды қоршаған ортаға зиян келтірмейтін жолмен қоқысқа тастау керек.

Келесі сақтық шараларын қадағалаңыз:

1. Батареяларды әрқашан жұбымен ауыстыру керек. Әрқашан ескі батареяларды жаңаларымен ауыстырыңыз.
2. Пайдаланылған батареяны жаңасымен бірге пайдаланбаңыз.
3. Батарея түрлерін араластырмаңыз (мысалы: “Көміртекті цинк” және “Сілтілі”).
4. Пайдаланылған батареяларды зарядтауға, қысқа тұйықтамаңыз, бөлшектемеңіз, қыздырмаңыз немесе күйдірмеңіз.
5. Қашықтан басқару құралы тұрақсыз жұмыс істеген жағдайда немесе дисплей жинағының жұмысын тоқтатқан жағдайда батареяны ауыстыру қажет.
6. Батареяларды күйдірмеңіз немесе сындырмаңыз.
7. Батареяларды күн сәулесі түсетін, жалынға жақын немесе т.с.с. қатты ыстық жерге қоймаңыз.

Кенсингтон қауіпсіздігі

Бұл құрылғының қауіпсіздік саңылауы Кенсингтон қауіпсіздік саңылауымен үйлесімді.

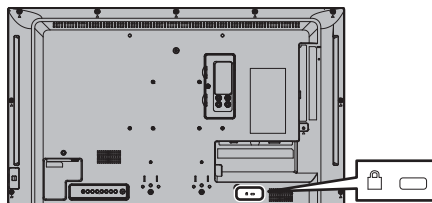

Қосылымдар

Айнымалы ток сымын қосу және бекіту

Құрылғының артқы жағы

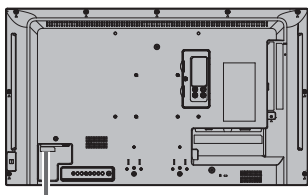

Айнымалы ток сымын құрылғының артқы жағында ұстап қауіпсіз салыңыз.

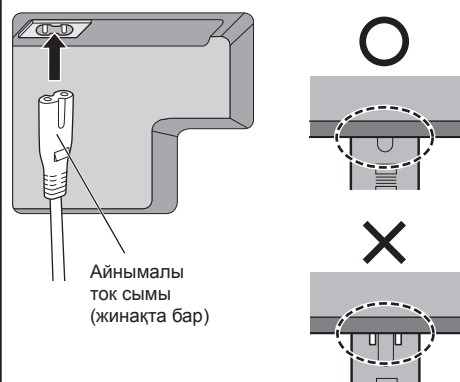

Айнымалы ток сымы (жинақта бар)

Желі жасырылғанша тығынды салыңыз.

II классты жабдық

Ескертпе

- Айнымалы ток сымын ажыратқан кезде міндетті түрде алдымен ашалы розеткадағы айнымалы ток сымының ашасын ажыратыңыз.
- Берілген айнымалы ток сымы осы құрылғы үшін бірегей пайдалануға арналған. Мұны басқа мақсаттар үшін пайдаланбаңыз.

Кабельді бекіту

Ескертпе

3 қысқыш осы құрылғымен бірге беріледі. Қысқыштарға арналған саңылауларды пайдаланып, кабельдерді 3 жерге төменде көрсетілгендей бекітіңіз. Қосымша қысқыштар қажет болса, оларды дилерден сатып алыңыз. (Тұтынушыларды қолдау қызметінен алуға болады)

1. Қысқышты бекіту



Құрылғыдан алып тастау үшін:

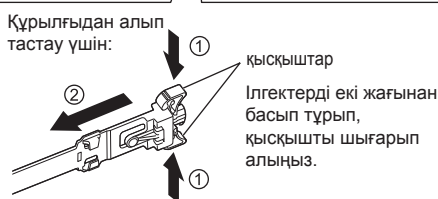

2. Кабельдерді байлау



Босату үшін:



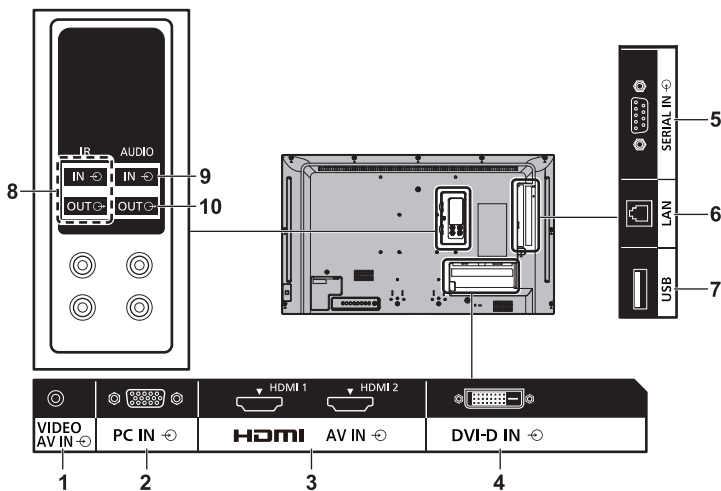

1 AV IN (VIDEO): Құрама бейне / Аудио кіріс терминалы

Құрама сигнал шығысы бар бейне жабдыققа жалғаңыз.

2 PC IN: PC кіріс терминалы

Дербес компьютердің бейне терминалына, “YPbPr / YCbCr” немесе “RGB” шығысы бар бейне жабдыققа жалғаңыз.

3 AV IN (HDMI 1, HDMI 2): HDMI кіріс терминалы

(HDMI 1, HDMI 2): VCR немесе DVD ойнатқышы, т.б. сияқты бейне жабдыققа қосылыңыз.

4 DVI-D IN: DVI-D шығысы бар бейне жабдыققа қосылыңыз.

DVI-D шығысы бар бейне жабдыققа қосылыңыз.

5 SERIAL IN: СЕРИЯЛЫҚ кіріс терминалы

Дисплейді дербес компьютерге қосу арқылы басқарыңыз.

6 LAN: LAN Клемма

Желіге қосылу арқылы дисплейді басқарыңыз.

7 USB: USB Клемма

[USB-медиаплеер] пайдалану үшін USB жадын жалғаңыз. Сондай-ақ, оны кескін көрсетілген кезде сыртқы құрылғыға 5 В/1 А-ге дейін қуат жеткізу үшін пайдалануға болады.

8 IR IN, IR OUT: Инфрақызыл сигналдың кірісі / шығыс терминалы

Бір қашықтан басқару құралы арқылы бірнеше дисплеймен жұмыс істеген кезде осыны пайдаланыңыз.

9 AUDIO IN: Аудио кіріс терминалы DVI-D IN және PC IN үшін ортақ пайдаланылады

10 AUDIO OUT: Аналогтық аудио шығыс терминалы

Аналогтық аудио кіріс терминалы бар аудио жабдықты қосыңыз.

Жалғау алдында

- Кабельдерді жалғамас бұрын жалғануы қажет сыртқы құрылғыны пайдалану нұсқаулығын мұқият оқыңыз.
- Кабельдерді жалғамас бұрын, барлық құрылғыдың қуатын өшіріңіз.
- Кабельдерді жалғау алдында келесілерге назар аударыңыз. Бұлай жасамау салдарынан ақаулықтар орын алуы мүмкін.
 - Кабельді құрылғыға немесе өздігінен блокқа қосылған құрылғыға жалғаған кезде жұмысты орындамас бұрын, денеңізден электростатиканы жою үшін, жақын жердегі металл заттарды ұстаңыз.
 - Құрылғыны блокқа немесе блок корпусына жалғау үшін, тым ұзын кабельдерді пайдаланбаңыз. Кабель неғұрлым ұзын болса, соғұрлым шу қабылдау мүмкіндігі артады. Зақым кесірінен антенна сияқты жұмыс істеп тұрған кезде кабельді пайдалана бастағанда шу қабылдау мүмкіндігі зор.
 - Кабельдерді жалғаған кезде алдымен GND тізбегін жалғаңыз, содан кейін жалғанатын құрылғының терминалын қатаң тәртіпте жалғаңыз.
- Сыртқы құрылғыны құрылғымен бірге берілмеген немесе балама ретінде қолжетімсіз жүйеге жалғау қажет кез келген кабельді алыңыз.
- Қосылым кабелі ашасының сыртқы пішіні үлкен болса, оны қосылым кабеліне іргелес ашамен немесе артқы қақпақ сияқты перифериялық құрылғымен жалғауға болады. Қосылым кабелін терминалдың теңесуі үшін сәйкес аша өлшемімен пайдаланыңыз.
- Бейне жабдықтан шығатын бейне сигналдары тым көп дірілдесе, экрандағы кескіндер тербелуі мүмкін. Мұндай жағдайда уақыттың қате болуын түзету құралын (TBC) жалғау керек.
- Дербес компьютерден шығатын синхрондау сигналдары немесе бейне жабдық бұзылған кезде, мысалы, бейне шығысының параметрлерін өзгерткенде, бейне түсі уақытша өзгеруі мүмкін.
- Құрылғы құрама бейне сигналдарын, YCbCr/ YPbPr сигналдарын, балама RGB сигналдарын және аналогтық сигналдарды қабылдайды.
- Кейбір дербес компьютер үлгілері құрылғымен үйлесімді емес.
- Құрылғыларды блокқа ұзын кабельдер көмегімен жалғаған кезде кабель өтемдеуішін пайдаланыңыз. Өйтпесе, кескін тиісті түрде көрсетілмеуі мүмкін.

Басқару элементтерін анықтау

Негізгі блок

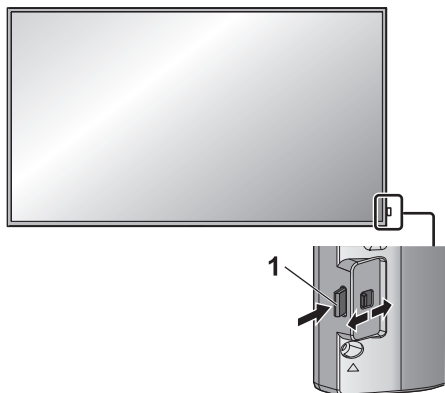

- Қуат индикаторын және қашықтан басқару датчигін алуға/сақтауға артқы тақтадағы иінтіректі пайдаланыңыз. Сонымен қатар, сақтау үшін қашықтан басқару датчигін тікелей басуға болады.

Ескертпе

- Дұрыс пайдалану үшін артқы тақтадағы иінтірек көмегімен қуат индикаторы және қашықтан басқару датчигін негізгі блоктың шеткі жағынан шығарыңыз. Бірнеше дисплей пайдалану сияқты орнату жағдайына байланысты оларды негізгі блокта сақтаңыз.
- 1 Қуат индикаторы / Қашықтан басқару датчигі**
Қуат индикаторы жанады.

Құрылғының қуаты қосұлы болғанда (Негізгі қуат көзін қосу / өшіру түймесі: қосұлы)

- Сурет көрсетіледі: жасыл
- Қашықтан басқару құралымен қуат ӨШІРІЛГЕН (күту режимі):
 - [Управление по сети] параметрі [ВЫКЛ] күйіне орнатылғанда: қызыл
 - [Управление по сети] параметрі [ВКЛ] күйіне орнатылғанда: Сарғылт (қызыл/жасыл)
- «Управление питанием» функциясымен қуатты өшіру: Сарғылт (қызыл/жасыл)

Құрылғының қуаты өшірулі болғанда (Негізгі қуат көзін қосу / өшіру түймесі: өшірулі): жарық жоқ

Ескертпе

- Егер дисплей құрылғысы өшірулі қуат индикаторымен өшсе, кейбір тізбек қосұлы қуат күйінде болады.
- Қуат индикаторы қызғылт-сары болса, күту режиміндегі қуатты тұтыну әдетте қуат индикаторы қызыл болған кездегіден көбірек болады.

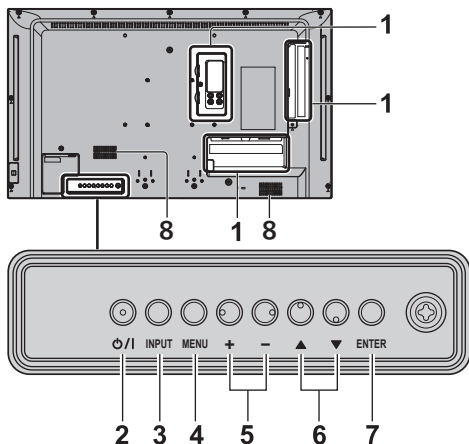

1 Сыртқы кіріс терминалы

Бейне жабдыққа, дербес компьютерге және т. б. жалғанады (10-бетті қараңыз)

2 <Негізгі қуат көзін қосу / өшіру түймесі>

Қуатты қосады/өшіреді.

3 <INPUT (Cihaz)>

Қосылған құрылғыны таңдайды.

4 <MENU (Cihaz)>

Мәзір экранын көрсетеді.

5 <+ (Cihaz)> / <- (Cihaz)>

Дыбыс деңгейін реттейді.

Негізгі экранда параметрлерді қосады немесе параметрлер деңгейін реттейді.

6 <▲ (Cihaz)> / <▼ (Cihaz)>

Мәзір экранындағы параметр элементін таңдайды.

7 <ENTER (Cihaz)>

Мәзір экранындағы элементті конфигурациялайды. Арақатынас режимін ауыстырады.

8 Кірістірілген динамиктер

- Құрылғының кірістірілген динамиктерінен дыбыс шығару үшін [Звук] мәзірінде [Выбор выхода] параметрін [Динамики] күйіне орнатыңыз.

Қашықтан басқару құралының трансммиттері

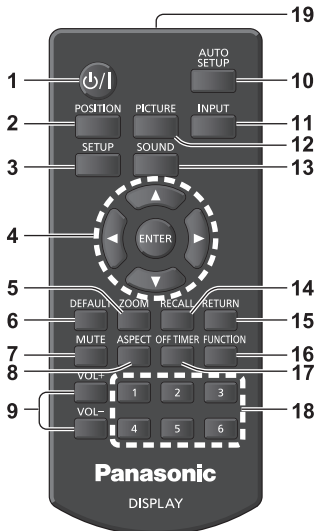

1 Күту (ҚОСУ/ӨШІРУ) түймешігі (⏻/⏻)

- Дисплей <Негізгі қуат көзін қосу / өшіру түймесі> түймесінде іске қосулы кезде қуатты қосады немесе өшіреді. (14-бетті қараңыз)

2 POSITION

3 SETUP

4 ENTER / Жүгіргі түймелері (▲▼◀▶)

- Мәзір экрандарын басқару үшін пайдаланылады.

5 ZOOM

Сандық ұлғайту режиміне кіреді.

6 DEFAULT

- Сурет, дыбыс, т.б. әдепкі параметрлерін орнатады.

7 MUTE

- Дыбысты өшіру / қосу.

8 ASPECT

- Арақатынасты реттейді.

9 VOL + / VOL -

- Дыбыс деңгейін реттейді.

10 AUTO SETUP

- Экранның орнын/өлшемін автоматты түрде реттейді.

11 INPUT

- Кірісті экрандағы дисплейге ауыстырады.

12 PICTURE

13 SOUND

14 RECALL

- Кіріс режимінің, арақатынас режимінің, т.б. ағымдағы орнатылған күйін көрсетеді.

15 RETURN

- Алдыңғы мәзірге оралу үшін пайдаланылады.

16 FUNCTION

- [Справка функциональных кнопок] көрсетеді.

17 OFF TIMER

- Бекітілген кезеңнен кейін күту режиміне ауысады.

18 Сандық түймелер (1 - 6)

- Жиі пайдаланылатын әрекеттерді тағайындау арқылы төте жол түймелері ретінде пайдаланылады.

19 Сигнал шығару

Ескертпе

- Бұл нұсқаулықта қашықтан басқару құралының және құрылғының түймелері < > ретінде көрсетіледі.

(Мысалы: <INPUT>.)

Басқару негізінен қашықтан басқару құралының түймелерін көрсету арқылы түсіндіріледі, бірақ, бірдей түймелер болса, құрылғыдағы түймелермен де басқаруға болады.

Негізгі басқару элементтері

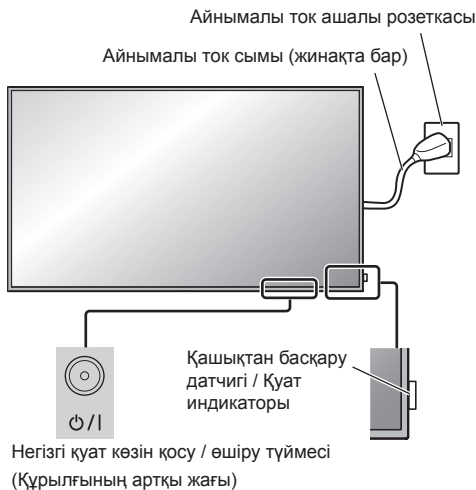

Қашықтан басқару құралын құрылғының қашықтан басқару датчигіне тікелей бағыттау арқылы басқарыңыз.



Ескертпе

- Дұрыс пайдалану үшін артқы тақтадағы иінтірек көмегімен қашықтан басқару датчигін негізгі блоктың шеткі жағынан шығарыңыз. (12-бетті қараңыз)
- Негізгі блоктың қашықтан басқару датчигі мен қашықтан басқару құралы арасына кедергі жасайтын ешнәрсе қоймаңыз.
- Қашықтан басқару құралын қашықтан басқару датчигінің алдында немесе датчик көрінетін аймақтан басқарыңыз.
- Негізгі құрылғының қашықтан басқару датчигінде қашықтан басқару құралын тікелей пайдалану

кезінде қашықтан басқару датчигінің алдынан қашықтық шамамен 7 м немесе одан аз болуы керек. Бұрышқа байланысты жұмыс қашықтығы қысқа болуы мүмкін.

- Негізгі блоктың қашықтан басқару датчигін күн сәулесі тікелей түсетін жерге немесе люминесцентті сәуле қатты түсетін жерге қоймаңыз.

1 Айнымалы ток сымның ашасын дисплейге жалғаңыз.

(9-бетті қараңыз)

2 Ашаны розеткаға қосыңыз.

Ескертпе

- Негізгі аша түрлері әр елде әр түрлі болады. Сондықтан, сол жақта көрсетілген аша сіздің теледидарға қолайлы түрге жатпауы мүмкін.
- Айнымалы ток сымын ажыратқан кезде міндетті түрде алдымен ашалы розеткадағы айнымалы ток сымның ашасын ажыратыңыз.
- Экрандағы мәзір арқылы параметрлер өзгертілгеннен кейін дереу аша ажыратылса, параметрлер сақталмауы мүмкін. Жеткілікті уақыт өткеннен кейін ашаны ажыратыңыз. Немесе, қашықтан басқару құралы, RS-232C басқару құралы немесе LAN желісінің басқару құралы арқылы қуатты өшіргеннен кейін ашаны ажыратыңыз.

3 Теледидарды қосу үшін құрылғыда <Негізгі қуат көзін қосу / өшіру түймесі> түймесін басыңыз: қуатты қосу.

- Қуат индикаторы: жасыл (сурет көрсетіледі.)
- Құрылғының қуаты қосұлы болса, қашықтан басқару мүмкін болады.

■ Қашықтан басқару құралымен қуатты ҚОСУ/ӨШІРУ үшін келесі әрекеттерді орындаңыз

Дисплейді қосу үшін <Күту (ҚОСУ/ӨШІРУ) түймесі> түймесін басыңыз.

- Қуат индикаторы: жасыл (сурет көрсетіледі.)

Дисплейді өшіру үшін <Күту (ҚОСУ/ӨШІРУ) түймесі> түймесін басыңыз.

- Қуат индикаторы: қызыл (күту режимі)

Құрылғының қуаты қосұлы болғанда немесе ол күту режимінде болғанда құрылғыны өшіру үшін, құрылғыдағы <Негізгі қуат көзін қосу / өшіру түймесі> түймесін басыңыз.

Ескертпе

- «Управление питанием» функциясын пайдаланғанда қуат өшірулі күйде болған кезде, қуат индикаторы қызылт-сары түске боялады.
- Аша ажыратылғаннан кейін қуат индикаторы шамалы уақыт қосұлы қалады. Бұл ақаулық емес.

■ Құрылғы бірінші рет қосылғанда

Келесі экран көрсетіледі.

1 Тілді ▲ ▼ арқылы таңдап, <ENTER> түймесін басыңыз.



2 Келесі параметрді [Год] / [Месяц] / [День] / [Час] / [Минута] мына параметрмен бірге ▲ ▼ таңдаңыз және мына параметрмен бірге ◀▶ орнатыңыз.

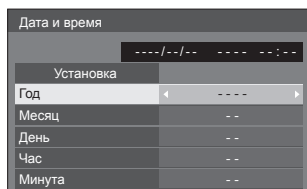

3 [Установка] пәрменін ▲ ▼ көмегімен таңдаңыз және <ENTER> түймесін басыңыз.

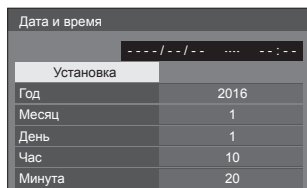

4 Тік орнату үшін [Портрет] бағдарын ▲ ▼ көмегімен таңдаңыз және <ENTER> түймесін басыңыз.

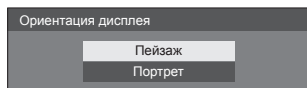

Ескертпе

- Элементтерді орнатқаннан кейін құрылғыны келесі рет іске қосқанда экрандар көрсетілмейді. Әрбір элементті келесі мәзірлерде қайта орнатуға болады.

[Язык экранного меню]

[Дата и время]

[Ориентация дисплея]

■ Қуатты ҚОСУ хабары

Құрылғы қуатын іске ҚОСҚАН кезде келесі хабар көрсетілуі мүмкін:

Әрекетсіздік нәтижесінде қуатты өшіру сақтық шаралары

Включено <<Выключение питания без операций>>.

[Установка] мәзіріндегі [Выключение питания без операций] параметрі [Включить] күйіне орнатылған болса, қуат қосылған сайын ескерту хабары көрсетіледі.

“Управление питанием” ақпараты

Последнее отключение из-за <<Управление питанием>>.

“Управление питанием” жұмыс істегенде қуат қосылған сайын ақпараттық хабар көрсетіледі.

Осы хабар дисплейлерін келесі мәзір арқылы орнатуға болады:

- [Options] мәзірі
 - Power on message(No activity power off)
 - Power on message(Power management)

Техникалық сипаттамалар

Үлгі нөм.

Модель 32": TH-32EF1E

Қуат тұтынылуы

65 Вт

Қуат өшірулі күй

0,3 Вт

Күту күйі

0,5 Вт

СҚД дисплей тақтасы

32 дюймдік IPS панелі (тікелей ЖД көмескі жарығы), 16:9 жақтар арақатынасы

Экран өлшемі

698 мм (Е) × 392 мм (Б) × 801 мм (диагональ)
/ 27,4 дюйм (Е) × 15,4 дюйм (Б) × 31,5 дюйм (диагональ)

Нүктелер саны

2 03 600 (1 920 (Е) × 1 080 (Б))

Өлшемдер (Е × Б × Т)

727 мм × 426 мм × 64 мм / 28,7 дюйм × 16,8 дюйм × 2,6 дюйм

Салмағы

шамамен таза 5,3 кг / 11,7 фунт

Қуат көзі

220 – 240 В ~ (220 – 240 В айнымалы ток), 50/60 Гц

Жұмыс күйі

Температура

0 °C – 40 °C (32 °F – 104 °F)*1

Ылғалдылық

20 % – 80 % (конденсациясыз)

Сақтау жағдайы

Температура

-20 °C – 60 °C (-4 °F – 140 °F)

Ылғалдылық

20 % – 80 % (конденсациясыз)

Жұмыс уақыты

Күніне 16 сағат

Қосылым терминалдары

HDMI 1

HDMI 2

A TYPINE жататын жалғағыш*2 × 2

Аудио сигнал:

Сызықтық PCM (іріктеу жиіліктері - 48 кГц, 44,1 кГц, 32 кГц)

DVI-D IN

24 контактілі DVI-D жалғағышы × 1:

DVI 1.0 нұсқасымен үйлесімділік

Мазмұнды қорғау:

HDCP 1.1 нұсқасымен үйлесімділігі

VIDEO

Аудио/бейне 4 полюсті мини ұяшық (M3) × 1

Бейне: 1,0 Vp-p (75 Ω)

Аудио: 0,5 Vrms

PC IN

Тығыздығы жоғары шағын 15 контактілі D-sub жалғағышы × 1:

DDC2B үйлесімді

Y/G:

1,0 Vp-p (75 Ω) (сигналды синхрондаумен)

0,7 Vp-p (75 Ω) (сигналды синхрондаусыз)

Pb/Sv/B:

0,7 Vp-p (75 Ω) (сигналды синхрондаусыз)

Pp/CR/R:

0,7 Vp-p (75 Ω) (сигналды синхрондаусыз)

HD/VD:

1,0 - 5,0 Vp-p (жоғары импеданс)

AUDIO IN

Стерео мини ұяшық (M3) × 1, 0,5 Vrms

DVI-D IN Және PC IN үшін ортақ пайдаланылады

AUDIO OUT

Стерео мини ұяшық (M3) × 1, 0,5 Vrms

Шығыс: айнымалы (-∞ – 0 дБ) (1 кГц 0 дБ кіріс, 10 кГц жүк)

SERIAL IN

Сыртқы басқару терминалы

9 контактілі D-sub жалғағышы × 1:

RS-232C үйлесімділігі

LAN

RJ45 × 1:

RJ45 желісі қосылымдары үшін PLink
үйлесімділігі

Байланыс әдісі:

RJ45 10BASE-T/100BASE-TX

IR IN

Сtereo мини ұяшық (M3) × 1

IR OUT

Сtereo мини ұяшық (M3) × 1

USB

A ТҮРІНЕ жататын USB жалғағышы × 1

TT 5 В / 1 А (USB 3.0 нұсқасына қолдау
көрсетілмейді.)

Дыбыс

Динамиктер

80 мм × 30 мм × 2 дана

Аудио шығысы

20 Вт [10 Вт + 10 Вт] (10 % THD)

Қашықтан басқару құралының трансмиттері

Қуат көзі

3 В тұрақты ток (батарея (AAA/R03/UM4 түрі)
× 2)

Жұмыс ауқымы

Шамамен 7 м (22,9 фут)

(тікелей қашықтан басқару датчигінің алдында
пайдаланғанда)

Салмағы

Шамамен 63 г / 2,22 унция (батареяларды қоса)

Өлшемдер (Е × Б × Т)

44 мм × 105 мм × 20,5 мм /

1,74 дюйм × 4,14 дюйм × 0,81 дюйм

*1: Құрылғыны (1 400 м (4 593 фут) және жоғарырақ
биіктіктерде және теңіз деңгейінен 2 800 м
(9 186 фут) төмен пайдаланғанда): 0 °C - 35 °C
(32 °F - 95 °F)

*2: VIERA LINK үшін қолдау көрсетілмейді.

Ескертпе

- Дизайн мен сипаттамалар ескертусіз өзгертілуі мүмкін. Салмақтар мен өлшемдер шамамен көрсетілген.

Бағдарламалық жасақтама лицензиясы

Бұл өнімге келесі бағдарламалық жасақтама кіреді:

- (1) Panasonic Corporation компаниясы тарапынан немесе компаниясы үшін дербес жасалған бағдарламалық жасақтама,
 - (2) үшінші тарап арқылы иеленген және Panasonic Corporation компаниясы үшін лицензияланған бағдарламалық жасақтама,
 - (3) Стандартты қоғамдық лицензия (GNU), 2.0 нұсқасына (GPL V2.0) сәйкес лицензияланған бағдарламалық жасақтама,
 - (4) Стандартты қоғамдық лицензия (GNU), 2.1 нұсқасына (LGPL V2.1) сәйкес лицензияланған бағдарламалық жасақтама және/немесе
 - (5) GPL V2.0 және/немесе LGPL V2.1 нұсқасына сәйкес лицензияланған бағдарламалық жасақтамадан басқа бастапқы коды ашық бағдарламалық жасақтама.
- (3) - (5) ретінде топтастырылған бағдарламалық жасақтама пайдалы болады деген үмітпен таратылады, бірақ ЕШҚАНДАЙ КЕПІЛДІК БЕРІЛМЕЙДІ, тіпті КОММЕРЦИЯЛЫҚ ҚҰНДЫЛЫҚ немесе БЕЛГІЛІ БІР МАҚСАТ ҮШІН ЖАРАМДЫЛЫҚ ұйғарынды кепілдігі берілмейді. Толық ақпарат алу үшін осы өнімнің [Настройки] мәзірінде көрсетілген жұмыстан кейін [Software licenses] опциясын таңдау арқылы көрсетілген лицензия шарттарын қараңыз.

Өнімді жеткізгеннен кейін кемінде үш (3) жыл ішінде Panasonic компаниясы төменде көрсетілген байланыс ақпаратымен бізге хабарласқан кез келген үшінші тарапқа физикалық атқарушы бастапқы кодтың таратылуы, GPL V2.0, LGPL V2.1 лицензиясына немесе осылай жасау міндеті бар, сонымен қатар, осы туралы сәйкес авторлық құқығының ескертпесі бар басқа лицензияларға сәйкес келетін бастапқы кодтың машина арқылы оқылатын толық көшірмесі үшін біздің бағадан қымбат емес төлем үшін береді.

Байланыс ақпараты:

oss-cd-request@gg.jp.panasonic.com

AVC/VC-1/MPEG-4 туралы ескертпе

Бұл өнім (i) AVC стандарты, VC-1 стандарты және MPEG-4 визуалды стандартына ("AVC/VC-1/MPEG-4 бейнесі") сәйкес бейнені кодтау үшін және/немесе (ii) жеке әрекетке қатысты тұтынушы тарапынан кодталған және/немесе AVC/VC-1/MPEG-4 бейнесімен қамтамасыз ету үшін лицензияланған бейне провайдері арқылы алынған AVC/VC-1/MPEG-4 бейнесін кодсыздандыру үшін сыйақы алынбайтын тұтынушылық немесе басқа қолданыстар бойынша жеке пайдалану үшін AVC патентті портфолио лицензиясына, VC-1 патентті портфолио лицензиясына және MPEG-4 визуалды патентті портфолио лицензиясына сәйкес лицензияланған. Басқа ешқандай қолданыс үшін лицензия берілмейді немесе тұспалданбайды. Қосымша ақпаратты MPEG LA, LLC фирмасынан алуға болады. <http://www.mpegla.com> сайтынан көріңіз.

Еуропа Одағынан өзге елдердің өндірісінде пайдаланбау туралы ақпарат



Нысан тек Еуропа Одағында жарамды.

Егер осы өнімді жойғыңыз келсе, жергілікті өкілеттік немесе дилеріңізге хабарласып, өндірісте пайдаланбаудың дұрыс әдісін сұраңыз.

Электр және электрондық жабдықтардағы кейбір зиянды заттарды қолдануға шектеу қою туралы регламенттің техникалық талаптарына Сәйкестік жөніндегі декларация

(Украинаның министрлер кабинетінің №1057 бекітілген қаулысы)

Бұйым электр және электрондық жабдықтардағы кейбір зиянды заттарды қолдануға шектеу қою туралы техникалық регламент талаптарына сәйкес. (ЗЗҚШ ТР)

ЗЗҚШ ТР Регламенттің №2 Қосымшасында ескерілмеген жағдайлардағы зиянды заттарының құрамы:

1. қорғасын (Pb) – заттың 0,1wt % салмағынан немесе миллионнан 1000 бөлікке дейінгі шоғырлануынан аспайды;
2. кадмий (Cd) – заттың 0,01 wt % салмағынан немесе миллионнан 100 бөлікке дейінгі шоғырлануынан аспайды;
3. сынап (Hg) – заттың 0,1wt % салмағынан немесе миллионнан 1000 бөлікке дейінгі шоғырлануынан аспайды;
4. алтывалентті хром (Cr6+) – заттың 0,1wt % салмағынан немесе миллионнан 1000 бөлікке дейінгі шоғырлануынан аспайды;
5. полибромбифенол (PBB) – заттың 0,1wt % салмағынан немесе миллионнан 1000 бөлікке дейінгі шоғырлануынан аспайды;
6. полибромбифенол эфирлері (PBDE) – заттың 0,1wt % салмағынан немесе миллионнан 1000 бөлікке дейінгі шоғырлануынан аспайды.

Информационный центр Panasonic

Для звонков из Москвы: +7 (495) 725-05-65

Бесплатный звонок по России: 8-800-200-21-00

Инфармацыйны цэнтр Panasonic

Для фіксаванай сувязі званок па тэрыторыі Беларусі бясплатны.

Бесплатный звонок со стационарных телефонов из Белоруссии: 8-820-007-1-21-00

Информацийний центр Panasonic

Міжнародні дзвінки та дзвінки із Києва: +380-44-490-38-98

Безкоштовні дзвінки зі стаціонарних телефонів у межах України: 0-800-309-880

Panasonic ақпараттық орталығы

Қазақстан мен Орта Азиядан қоңырау шалу үшін.

Для звонков из Казахстана и Центральной Азии: +7 (7272) 98-09-09

Тұтынушының жазбасы

Осы өнімнің үлгі нөмірі мен сериялы нөмірін оның артқы панелінен табуға болады. Осы сериялы нөмірді төмендегі берілген орынға ескертпе жазыңыз, осы кітапты, онымен қоса сатып алу хабарламасын, ұрлану мен жоғалу оқиғасында жеке мәліметтерді тез іске қосу аумағы ретінде және Кепілдік қызметі үшін сатып алудың тұрақты жазбасын сақтаңыз.

Үлгі нөмірі

Сериялық нөмірі

Panasonic Corporation

Web Site: <http://panasonic.com>

Казахский

TP0516TS1010 -PB

© Panasonic Corporation 2016

Қытайда басып шығарылған