

Lietošanas instrukcijas

FULL HD LCD displejs Profesionālai lietošanai

Latviešu

Modeļa Nr. **TH-32EF1E**

32 collu modelis

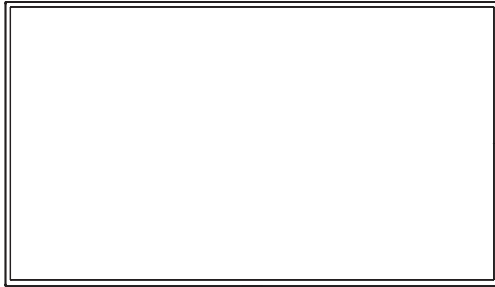

Saturs

Svarīgs drošības paziņojums	2
Piesardzības pasākumi	3
Piesardzība lietošanā	6
Piederumi	7
Kensington drošība	8
Savienojumi	9
Vadības elementu identificēšana	12
Galvenie vadības elementi	14
Specifikācijas	16
Programmatūras licence	18

HDMI™

- Lūdzu, izlasiet šīs instrukcijas pirms ekspluatācijas uzsākšanas un saglabājiet tās turpmākām atsaucēm.
- Ilustrācijas un ekrānu attēli šajā lietošanas instrukcijā ir paredzēti ilustratīviem nolūkiem un realitātē tie var atšķirties.

Piezīme:

Var rasties attēla aizture. Ja ilgāku laiku tiek attēlots nekustīgs attēls, tad attēls var palikt uz ekrāna. Tomēr, tas pazudīs, kad kādu brīdi tiks attēlots kustīgs attēls.

Preču zīmju saraksti

- Microsoft, Windows un Internet Explorer ir Microsoft Corporation reģistrētas preču zīmes vai preču zīmes ASV un/vai citās valstīs.
- Macintosh, Mac, Mac OS, OS X un Safari ir Apple Inc. preču zīmes, kas reģistrētas ASV un citās valstīs.
- PJLink ir reģistrēta vai vēl neapstiprināta preču zīme Japānā, ASV un citās valstīs un reģionos.
- HDMI, HDMI logotips un High-Definition Multimedia Interface ir uzņēmuma HDMI Licensing LLC preču zīmes vai reģistrētas preču zīmes Amerikas Savienotajās Valstīs vai citās valstīs.
- JavaScript ir reģistrēta preču zīme vai Oracle Corporation un tā filiāļu un saistīto uzņēmumu preču zīme Amerikas Savienotajās Valstīs un/vai citās valstīs.
- RoomView, Crestron RoomView un Fusion RV ir Crestron Electronics, Inc. reģistrētas preču zīmes. Crestron Connected ir Crestron Electronics, Inc. preču zīme.

Pat tad, ja uzņēmums vai izstrādājuma preču zīmes nav īpaši norādītas, uz šīm preču zīmēm attiecināmie nosacījumi tiek pilnībā ievēroti.

Svarīgs drošības paziņojums

BRĪDINĀJUMS

- 1) Lai izvairītos no bojājumiem, kas var izraisīt ugunsgrēku vai strāvas trieciena risku, neļaujiet pilieniem vai šļakstiem nonākt uz šīs ierīces. Nenovietojiet traukus ar ūdeni (ziedu vāzi, krūzes, kosmētiku u.c.) uz ierīces. (ieskaitot plauktus virs tās u.c.)
Atklātas liesmas avotus, piemēram, aizdegta sveces, nedrīkst novietot uz/virs ierīces.
- 2) Lai izvairītos no elektriskās strāvas trieciena, nenoņemiet pārsegu. Iekšpusē nav daļu, kuru apkope būtu jāveic lietotājam. Uziciet apkopi kvalificētam personālam.

PIESARDZĪBU!

Šī ierīce ir paredzēta izmantošanai vidē, kurā ir salīdzinoši zems elektromagnētiskais lauks.

Ja šī ierīce tiek izmantota stipra elektromagnētiskā lauka vidē vai, ja elektriskais troksnis pārklājas ar ievades signālu, tas varētu izraisīt attēla un skaņas kropļojumus vai radīt traucējumus, piemēram, radīt troksni.

Lai izvairītos no iespējama kaitējuma radīšanas ierīcei, neuzglabājiet to stipra elektromagnētiskā lauka avota tuvumā.

BRĪDINĀJUMS:

Šis aprīkojums ir saderīgs ar CISPR32 A klasi.

Dzīvojamā vidē šis aprīkojums var radīt radiosakaru traucējumus.

Piesardzības pasākumi

BRĪDINĀJUMS

■ Uzstādīšana

Šis LCD displejs ir paredzēts izmantošanai tikai ar šādiem papildpiederumiem.

Izmantošana ar jebkura cita veida papildpiederumiem var izraisīt nestabilitāti, kas varētu izraisīt iespējamās traumas.

(Visus no šiem piederumiem ražo Panasonic Corporation.)

- Pamatne
TY-ST32PE1
- Agrīnās brīdināšanas programmatūra
ET-SWA100 sērija*

*: detaļas numura sufikss var atšķirties atkarībā no licences veida.

Piezīme

- Papildpiederumu detaļu numuri var tikt mainīti bez iepriekšēja brīdinājuma.

Uzstādot pamatni, rūpīgi izlasiet komplektācijā iekļauto lietošanas instrukciju un veiciet atbilstīgu uzstādīšanu. Vienmēr izmantojiet arī apgāšanās novēršanas piederumus.

Pat garantijas periodā, mēs neesam atbildīgi par jebkādiem izstrādājuma bojājumiem utt., ko izraisījušas nepilnības pamatnes uzstādīšanas zonā vai sienas stiprinājuma kronšteinā.

Sīkas detaļas var radīt nosmakšanas risku, ja tās nejauši tiek norītas. Glabājiet sīkas detaļas maziem bērniem nepieejamā vietā. Utilizējiet nevajadzīgās sīkās detaļas un citus priekšmetus, tostarp iepakojuma materiālu un plastmasas maisījumus/loksnes, lai novērstu potenciālu nosmakšanas risku maziem bērniem spēlējoties ar šiem elementiem.

Nenovietojiet displeju uz slīpām vai nestabilām virsmām, un pārliecinieties, ka displejs nav izvīzīts pāri pamatnes malai.

- Displejs var nokrist vai apgāzties.

Uzstādiet šo ierīci uz pamatnes ar minimālām vibrācijām un vietā, kas var izturēt ierīces svaru.

- Ierīces nomešana vai nokrišana var izraisīt traumas vai nepareizu ierīces darbību.

Neovietojiet nekādus priekšmetus uz displeja augšējās virsmas.

- Ja svešķermeņi vai ūdens iekļūst displejā, var rasties īssavienojums, kas var izraisīt ugunsgrēku vai elektriskās strāvas triecienu. Ja kāds svešķermenis iekļūst displejā, lūdz, konsultējieties ar vietējo Panasonic izplatītāju.

Transportējiet tikai vertikālā stāvoklī!

- Ja ierīce tiek transportēta ar displeja paneli vērstu uz augšu vai uz leju, var tikt bojātas iekšējās elektroniskās shēmas.

Neierobežojiet ventilāciju, pārklājot ventilācijas atveres, piemēram, ar avīzēm, galdautiem un aizkariem.

Informācijai par pietiekamu ventilāciju skatiet 6. lpp.

Displeja vertikāla uzstādīšana;

Uzstādot displeju vertikāli, pārliecinieties, vai strāvas indikators atrodas lejasdaļā. Tiek radīts siltums, un tas var izraisīt ugunsgrēku vai displeja bojājumus.

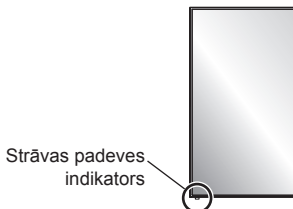

Piesardzības pasākumi uzstādīšanai pie sienas vai uz pamatnes

- Uzstādīšanu drīkst veikt tikai uzstādīšanas speciālists. Nepareiza displeja uzstādīšana var radīt nelaimes gadījumus, kas izraisa nāvi vai nopietnus ievainojumus. Izmantojiet izvēles pamatni. (skatiet 3. lpp.)

- Veicot uzstādīšanu pie sienas, jāizmanto kronšteins, kas atbilst VESA standartiem.

(32 collu modelis) : VESA 100×100
(skatiet 6. lpp.)

- Pirms uzstādīšanas pārliecinieties, vai uzstādīšanas vieta ir pietiekami izturīga, lai izturētu LCD displeja un sienas kronšteina svaru, un novērstu nokrišanu.
- Ja vēlaties pārtraukt displeja lietošanu, lūdziet speciālista palīdzību, lai to noņemtu pēc iespējas ātrāk no sienas vai pamatnes.
- Uzstādot displeju pie sienas, pārliecinieties, lai montāžas skrūves un strāvas padeves kabelis nesaskartos ar metāla priekšmetiem sienā. Skrūvēm saskaroties ar metāla priekšmetiem sienā var rasties elektriskās strāvas trieciens.

Neuzstādiet izstrādājumu vietā, kur tas tiek pakļauts tiešai saules staru iedarbībai.

- Ja ekrāns ir pakļauts tiešai saules staru iedarbībai, tad tie var negatīvi ietekmēt šķidro kristālu paneli.

■ LCD displeja izmantošana

Displeju ir paredzēts izmantot 220–240 V maiņstrāvā, 50/60 Hz.

Neaizsedziet ventilācijas atveres.

- To darot, var tikt izraisīta displeja pārkaršana, kas var izraisīt ugunsgrēku vai kaitējumu displejam.

Nelieciet displejā nekādus svešķermeņus.

- Neievietojiet metāla vai viegli uzliesmojošus priekšmetus ventilācijas atverēs, kā arī novietojiet tos uz displeja, jo tas var izraisīt ugunsgrēku vai elektriskās strāvas triecienu.

Nenoņemiet pārsegu un nekādā veidā to nepārveidojiet.

- Displejs tiek pakļauts augstspriegumam, kas var izraisīt stipru elektriskās strāvas triecienu. Lai veiktu pārbaudi, pielāgošanu vai remontdarbus, lūdzu, sazinieties ar vietējo Panasonic izplatītāju.

Nodrošiniet, lai elektrotīkla kontaktdakšai varētu viegli piekļūt.

Lietojiet tikai to strāvas padeves kabeli, kas nāk komplektācijā ar šo ierīci.

- Cita kabeļa izmantošana var izraisīt īssavienojumu, sakaršanu utt., kas var izraisīt elektriskās strāvas triecienu vai ugunsgrēku.

Nelietojiet komplektācijā iekļauto strāvas padeves kabeli ar citām ierīcēm.

- To darot, var rasties elektriskās strāvas trieciens vai ugunsgrēks.

Stingri un līdž galam iespraudiet strāvas padeves kontaktdakšu.

- Ja kontaktdakša nav pilnībā ievietota, var rasties sakaršana, kas var izraisīt ugunsgrēku. Ja kontaktdakša ir bojāta vai sienas kontaktligzda ir vaļīga, tās nedrīkst izmantot.

Neaiztieciot strāvas padeves kontaktdakšu ar mitrām rokām.

- Šāda rīcība var izraisīt elektriskās strāvas triecienu.

Nedariet neko, kas var sabojāt strāvas padeves kabeli. Atvienojot strāvas padeves kabeli, velciet aiz kontaktdakšas pamatnes, nevis paša kabeļa.

- Nebojājiet kabeli, nepārveidojiet to, novietojiet uz tā smagus priekšmetus, nekarsējiet, nenovietojiet to karstu priekšmetu tuvumā, pārmērīgi nelociet, kā arī nevelciet. Šāda rīcība var izraisīt ugunsgrēku un elektriskās strāvas triecienu. Ja strāvas padeves kabelis ir bojāts, tad lai to salabotu, nogādājiet kabeli pie vietējā Panasonic izplatītāja.

Nepieskarieties strāvas padeves kabelim vai kontaktdakšai ar rokām, ja tie ir bojāti.

Var rasties elektriskās strāvas trieciens.

Nenoņemiet pārsegus un NEKAD pašrocīgi nepārveidojiet displeju

- Nenoņemiet aizmugurējos pārsegus, jo tādējādi tiks atsegta strāvu vadošās detaļas. Iekšpusē nav daļu, kuru apkope būtu jāveic lietotājam. (Augstsprieguma detaļas var izraisīt smagu elektriskās strāvas triecienu.)
- Veiciet displeja pārbaudi, pielāgošanu vai remontēšanu pie vietējā Panasonic izplatītāja.

Glabājiet AAA/R03/UM4 baterijas (iekļautas komplektācijā) bērniem nepieejamā vietā. Nejauši norītas baterijas kaitē organismam.

- Lūdzu, nekavējoties sazinieties ar ārstu, ja jums ir aizdomas, ka bērns varētu būt norijis bateriju.

Atvienojiet strāvas padeves kabeli no sienas kontaktligzdas, ja displejs ilgāku laiku netiks izmantots.

Var rasties attēla troksnis, ja savienojat/atvienojat savienojuma ievades termināla kabelus, ko pašlaik neizmantojat, vai, ja ieslēdzat/izslēdzat elektropadevi video aprīkojumam, bet tā nav darbības kļūme.

Lai nepieļautu ugunsgrēka izplatīšanos, aizdegta sveces vai citas atklātas liesmas nekad neturiet izstrādājuma tuvumā.



PIESARDZĪBU!

Ja rodas problēmas vai darbības traucējumi, nekavējoties pārtrauciet ierīces izmantošanu.

■ Ja rodas problēmas, atvienojiet strāvas padeves kontaktdakšu.

- No ierīces nāk dūmi vai neparasta smaka.
- Reizēm nav redzams attēls vai nav dzirdama skaņa.
- Ierīcē iekļūst šķidrums, piemēram, ūdens vai svešķermeņi.
- Ierīce ir deformētas vai bojātas daļas.

Ja jūs turpināt lietot ierīci šajā stāvoklī, tas var izraisīt ugunsgrēku vai elektriskās strāvas triecienu.

- Nekavējoties atslēdziet elektrības padevi, atvienojiet strāvas padeves kontaktdakšu no sienas kontaktlīdždas, un pēc tam sazinieties ar izplatītāju, lai veiktu remontu.
- Lai pilnībā atslēgtu strāvas padevi displejam, jums ir jāatvieno strāvas padeves kontaktdakša no sienas kontaktlīdždas.
- Patvaļīga ierīces remontēšana ir bīstama un to nekad nevajadzētu darīt.
- Lai varētu nekavējoties atvienot strāvas padeves kontaktdakšu, izmantojiet sienas kontaktlīdždu, kurai varat viegli piekļūt.

■ Nepieskarieties ierīcei ar rokām, ja tā ir bojāta.

Var rasties elektriskās strāvas trieciens.

■ LCD displeja izmantošana

Netuviniet rokas, seju vai objektus displeja ventilācijas atveru tuvumā.

- Sasiļušais gaiss, kas nāk no augšējām displeja ventilācijas atverēm ir karsts. Netuviniet pie šīs atveres jūsu rokas, seju vai objektus, kas nevar izturēt karstumu, jo var rasties apdegumi vai deformācija.

Noteikti atvienojiet visus kabelus pirms displeja pārvietošanas.

- Ja displejs tiek pārvietots, kad daži no kabeļiem joprojām ir pievienoti, tad kabelus var sabojāt, un var rasties ugunsgrēks vai elektriskās strāvas trieciens.

Kā drošības pasākumu, pirms jebkuras tīrīšanas, atvienojiet strāvas padeves kontaktdakšu no sienas kontaktlīdždas.

- Ja tas nav izdarīts, var rasties elektriskās strāvas trieciens.

Regulāri notīriet strāvas padeves kabeli, lai nepieļautu, ka tas kļūst putekļains.

- Ja uz strāvas padeves kabeļa kontaktdakšas sakrājas putekļi, tad attiecīgi radītais mitrums var sabojāt izolāciju, kas var izraisīt ugunsgrēku. Atvienojiet strāvas padeves kabeļa kontaktdakšu no sienas kontaktlīdždas un noslaukiet elektrotīkla pievadu ar sausu drānu.

Neuzkāpiet un nekariniet neko uz displeja vai tā pamatnes.

- Tie var apgāzties vai arī salūzt un radīt traumas. Pievērsiet īpašu uzmanību bērniem.

Ievietojot baterijas, ievērojiet pareizu bateriju polaritāti (+ un -).

- Ja baterijas ievietotas nepareizi, tās var uzsprāgt vai noplūst, izraisīt ugunsgrēku, ievainojumus vai kaitējumu apkārtējai videi.
- Ievietojiet baterijas atbilstoši norādījumiem. (skatiet 8. lpp.)

Izņemiet baterijas no tālvadības pults, ja tā netiks lietota ilgāku laiku.

- Baterijas var noplūst, sakarst, aizdegties vai uzsprāgt, izraisot ugunsgrēku vai kaitējumu apkārtējai videi.

Nededziniet un nesadaliet baterijas.

- Baterijas nedrīkst pakļaut pārmērīgam karstumam, piemēram, saules staru, uguns vai tamlīdzīgai iedarbībai.

Displeju nedrīkst apgriezt otrādi.

Novietojiet ierīci pozīcijā, kurā tās displeja panelis vērstu augšup.

Piesardzība lietošanā

Piesardzības pasākumi veicot uzstādīšanu

Neuzstādi displeju ārpus telpām.

- Displejs ir paredzēts lietošanai iekšelpās.

Apkārtējās vides temperatūra, kurā izmantot šo ierīci

- Ja ierīce tiek izmantota vietās, kas ir zemākas par 1 400 m (4 593 pēdas) virs jūras līmeņa: no 0 °C līdz 40 °C (no 32 °F līdz 104 °F)
- Ja ierīce tiek izmantota vietās, kas ir ļoti augstu (augstāk par 1 400 m (4 593 pēdas) un zemāk par 2 800 m (9 186 pēdas) virs jūras līmeņa): no 0 °C līdz 35 °C (no 32 °F līdz 95 °F)

Neuzstādi ierīci vietās, kas ir augstākas par 2 800 m (9 186 pēdas) virs jūras līmeņa.

- Pretējā gadījumā saīsināsies ierīces iekšējo daļu kalpošanas ilgums un tā nedarbosies pareizi.

Ventilācijai nepieciešamā vieta

Izmantojot pamatni (izvēles piederums), atstājiet 10 cm (3 15/16") brīvu vietu vai vairāk augšpusē, pa kreisi un pa labi, un 5 cm (1 31/32") vai vairāk aizmugurē, kā arī saglabājiet atstarpī starp displeja apakšējo daļu un grīdas virsmu.

Ja izmantojat citu uzstādīšanas metodi (pie sienas utt.), ievērojiet tās rokasgrāmatā minētos norādījumus. (Ja uzstādīšanas rokasgrāmatā nav īpašas norādes par uzstādīšanas attālumiem, tad atstājiet 10 cm (3 15/16") vai vairāk augšpusē, apakšpusē, pa kreisi un pa labi, un 5 cm (1 31/32") vai vairāk aizmugurē.)

Minimālais attālums:

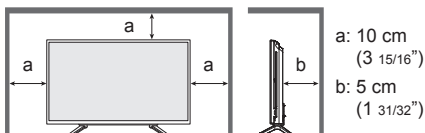

Par skrūvēm, kas tiek izmantotas kopā ar VESA standartiem atbilstošu sienas kronšteinu

Collu modelis	Skrūves iestatne uzstādīšanai	Skrūves cauruma dziļums	Skrūves (skaits)
32	100 mm × 100 mm	100 mm	M4 (4)

Uzmanīgi izturieties pret kustināmo strāvas padeves indikatora struktūru un tālvadības pults sensoru.

- Pēc rūpnīcas noklusējuma, strāvas padeves indikators un tālvadības pults sensors atrodas galvenajā ierīcē. Normālai lietošanai, izvelciet tālvadības pults sensoru no galvenās ierīces sāna malas, izmantojot sviru aizmugures panelī. Atkarībā no uzstādīšanas veida, piemēram, ja izmantojat vairākus displejus, tālvadības pults sensoru glabājiet galvenajā ierīcē. (skatiet 12. lpp.)

Nepieskarities šķidro kristālu panelim.

- Spēcīgi nespiediet šķidro kristālu paneli, kā arī neatspiediet to pret asu priekšmetu. Spēcīgs spiediens šķidro kristālu panelī radīs nevienmērīgu displeju, kas radīs darbības traucējumus.

Atkarībā no temperatūras vai mitruma apstākļiem, iespējams novērot nevienmērīgu spilgtumu. Tas nav defekts.

- Šī nevienmērība izzudīs, ja tiks nodrošināta nepārtraukta elektropadeve. Ja tā saglabājas, sazinieties ar izplatītāju.

Drošības prasība

Lietojot šo izstrādājumu, ievērojiet drošības pasākumus, lai novērstu tālāk minētos negadījumus.

- Personiskās informācijas noplūdi, izmantojot šo izstrādājumu
- Nesankcionētu šī izstrādājuma izmantošanu, ko var veikt ļaunprātīgas trešās personas
- Iejaukšanos izstrādājuma darbībā vai tā darbības pārtraukšanu, ko var veikt ļaunprātīgas trešās personas

Ievērojiet pietiekamus drošības pasākumus.

- Iestatiet paroli vadībai caur LAN un ierobežojiet lietotājus, kas var pieteikties.
- Izveidojiet ļoti grūti uzminamu paroli.
- Regulāri nomainiet paroli.
- Panasonic Corporation vai tā filiāļu uzņēmumi nekad jums tieši neprasīs atklāt paroli. Neizpaužiet savu paroli, ja saņemat šādus jautājumus.
- Savienojuma tīklu jāaizsargā ar ugunsūmuri utt.
- Pirms atbrīvošanās no izstrādājuma, inicializējiet (formatējiet) visus datus. [Shipping]

Piezīmes par LAN kabeļa izmantošanu

Uzstādot displeju vietā, kur bieži notiek statiskās elektrības izlāde, ievērojiet pietiekamus statiskās elektrības novēršanas pasākumus, pirms sākat lietot ierīci.

- Ja displejs tiek izmantots vietā, kur bieži rodas statiskā elektrība, piemēram, uz paklāja, tad daudz biežāk pārtrūkst LAN kabeļa komunikācijas. Šādā gadījumā, izmantojiet antistatisku paklāju, lai novērstu statisko elektrību un trokšņa avotu, kas varētu radīt problēmas, un atkārtoti pievienojiet LAN kabeli.
- Retos gadījumos LAN savienojums ir atspējots statiskās elektrības vai trokšņa dēļ. Šādā gadījumā atslēdziet elektrības padevi displejam un pieslēdziet ierīci un pēc tam atkal pieslēdziet to.

Displejs var nedarboties pareizi dēļ spēcīgiem radio viļņiem, kas nāk no apraides stacijas vai radio.

- Ja ir kāda iekārta vai aprīkojums, kas rada spēcīgus radio viļņus netālu no uzstādīšanas vietas, tad uzstādi displeju vietā, kas ir pietiekami tālu no radio viļņu avota. Vai aptiniet LAN kabeli, kas savienots ar LAN termināli, ar metāla foliju vai metāla cauruli, kas abos galos ir zemēta.

Tīrīšana un apkope

Displeja paneļa priekšpuse ir īpaši apstrādāta. Sausdīgi noslaukiet displeja paneļa virsmu, izmantojot tikai tīrīšanas audumu vai mīkstu drānu, kas nepūkojas.

- Ja virsma ir īpaši netīra, noslaukiet to ar mīkstu drānu, kas nepūkojas un ir samitrināta tīrā ūdenī vai ūdenī, kuram pievienots neitrāls mazgāšanas līdzeklis (attiecībā 1:100), un pēc tam vienmērīgi noslaukiet to ar tāda paša veida sausu drānu līdz virsma ir sausa.
- Neskrāpējiet un neaiztieciot paneļa virsmu ar nagiem vai citiem cietiem priekšmetiem, kas to var sabojāt. Turklāt, izvairieties no saskares ar gaistošām vielām, piemēram, insektu atbaidīšanas līdzekli, šķīdinātāju un atšķaidītāju, jo tie var negatīvi ietekmēt virsmu.

Ja korpusa kļūst netīrs, noslaukiet to ar mīkstu, sausu drānu.

- Ja korpusa ir īpaši netīrs, iemērciet drānu ūdenī, kam ir pievienots neliels daudzums neitrāla mazgāšanas līdzekļa, un pēc tam izspiediet lieko ūdeni no auduma. Izmantojiet šo drānu, lai noslaucītu korpusu, un pēc tam noslaukiet vēlreiz ar sausu drānu.
- Nepieļaujiet neviena mazgāšanas līdzekļa tiešu saskari ar displeja virsmu. Ja ūdens pilieni iekļūst ierīcē, tas var izraisīt darbības traucējumus.
- Izvairieties no saskares ar gaistošām vielām, piemēram, insektu atbaidīšanas līdzekli, šķīdinātāju un atšķaidītāju, jo tie var negatīvi ietekmēt korpusa virsmas kvalitāti, kā arī izraisīt pārklājuma lobīšanos. Turklāt neļaujiet korpusam un pamatnei ilglaicīgi atrasties saskarē ar gumijas vai PVC materiālu.

Ķīmiskās drānas izmantošana

- Nelietojiet ķīmisko drānu uz paneļa virsmas.
- Ievērojiet norādījumus par ķīmiskās drānas izmantošanu korpusa tīrīšanai.

Utilizācija

Lai utilizētu izstrādājumu, jautājiet savai vietējai pārvaldei vai izplatītājam par pareizām likvidēšanas metodēm.

Piederumi

Piederumu komplektācija

Pārbaudiet, vai jums ir redzami piederumi un vienumi

Lietošanas instrukcijas (CD-ROM × 1)

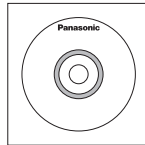

Tālvadības pults × 1

- N2QYAA000099



Baterijas, kas paredzētas tālvadības pultij × 2

(AAA/R03/UM4 veids)

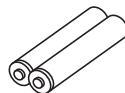

Savilcējs ar skavu × 3

- TZZ00000694A

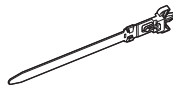

Strāvas padeves kabelis

(apm. 1,8 m)

- TZSH03039

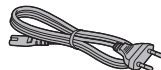

- TZSH03040

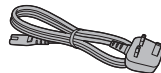

Uzmanību!

- Sīkas detaļas glabājiet atbilstošā veidā, un prom no maziem bērniem.
- Detaļu numuri uz piederumiem var mainīties bez iepriekšēja brīdinājuma. (Faktiskais detaļas numurs var atšķirties no iepriekš norādītā.)
- Gadījumā, ja esat pazuudējis piederumus, lūdzu, iegādājieties tos pie sava izplatītāja. (Pieejami Klientu apkalpošanas centrā.)
- Pēc vienumu izpakošanas, atbilstoši atbrīvojieties no iepakojuma materiāliem.

Tālvadības pults baterijas

1. Pavelciet un turiet aizkeri, un pēc tam atveriet bateriju vāciņu.

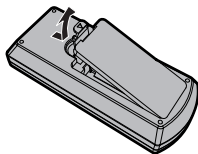

2. Ievietojiet baterijas – ievērojiet pareizo polaritāti (+ un -).

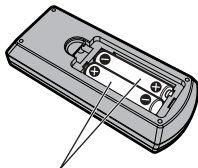

AAA/R03/UM4 veids

3. Novietojiet vāciņu atpakaļ vietā.

Noderīgs padoms

- Regulāriem tālvadības pults lietotājiem, iesakām nomainīt vecās baterijas ar Alkaline baterijām, kas kalpos ilgāk.



Piesardzības pasākumi izmantojot baterijas

Nepareiza bateriju uzstādīšana var izraisīt to noplūdi un koroziju, kas sabojās tālvadības pulti.

Atbrīvošanās no baterijām jāveic videi draudzīgā veidā.

Ievērojiet šādus piesardzības pasākumus:

1. Baterijas vienmēr jānomaina kopā. Vienmēr izmantojiet jaunas baterijas, nomainot veco komplektu.
2. Nelietot lietotu bateriju kopā ar jaunu bateriju.
3. Vienlaicīgi nelietojiet vairākus bateriju veidus (piemēram: "Zinc Carbon" ar "Alkaline").
4. Nemēģiniet uzlādēt, radīt īssavienojumu, izjaukt, sakarsēt vai dedzināt lietotas baterijas.
5. Bateriju nomaīņa ir nepieciešama, ja tālvadības pults darbojas neregulāri vai pārtrauc strādāt.
6. Nededziniet un nesadaliet baterijas.
7. Baterijas nedrīkst pakļaut pārmērīgam karstumam, piemēram, saules staru, uguns vai tamlīdzīgai iedarbībai.

Kensington drošība

Šīs ierīces drošības slots ir saderīgs ar Kensington drošības slotu.

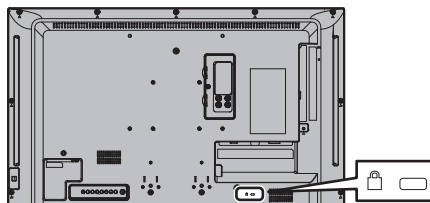

Savienojumi

Maiņstrāvas kabeļa savienojums un stiprinājums

Ierīces aizmugure

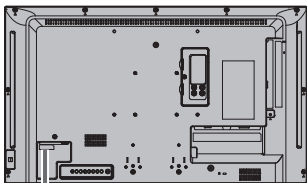

Stingri ievietojiet maiņstrāvas vadu ierīces aizmugurē, cik dziļi vien iespējams.

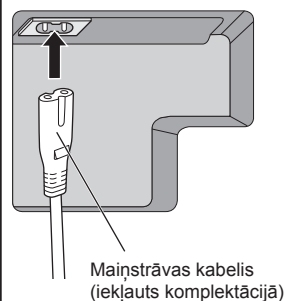

Ievietojiet spraudni, līdz līnijas vairs nav redzamas.

 II klases aprīkojums

Piezīme

- Atvienojot maiņstrāvas kabeli, pārliecinieties, ka vispirms noteikti no kontaktlīdzdas tiek atvienota maiņstrāvas kabeļa kontaktdakša.
- Komplektācijā iekļautais maiņstrāvas kabelis ir paredzēts ekskluzīvai lietošanai tikai ar šo ierīci. Neizmantojiet to citiem mērķiem.

Kabeļu nofiksēšana

Piezīme

- Ar šo ierīci tiek piegādāti trīs savilcēji ar skavu. Nostipriniet kabeļus trīs vietās, izmantojot caurumus, kas paredzēti savilcējiem ar skavu, kā parādīts zemāk.

Ja jums ir nepieciešami papildu savilcēji ar skavu, iegādājieties tos pie sava izplatītāja. (Pieejami klientu apkalpošanas centrā.)

1. Piestipriniet savilcēju ar skavu



Lai noņemtu no ierīces:

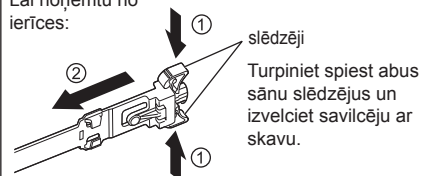

2. Savelciet kabeļus ar skavu

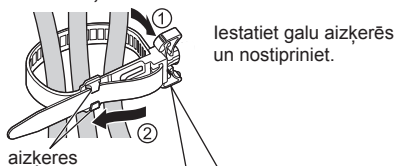

Lai atbrīvotu:

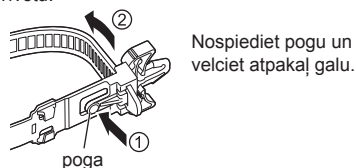

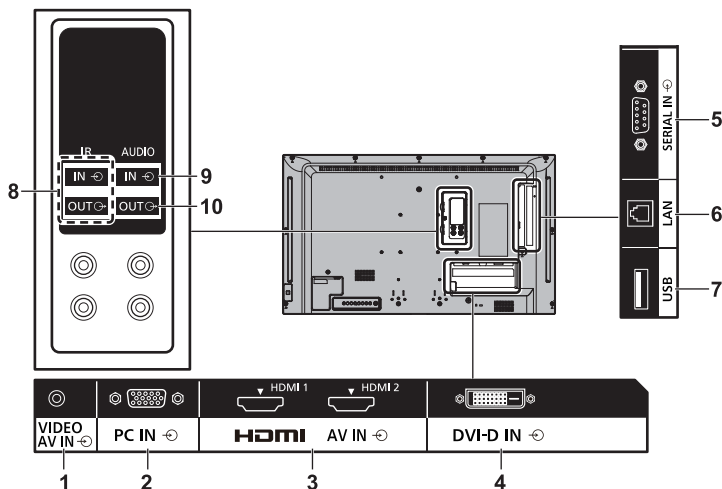

- | | |
|----------------------------------|--|
| 1 AV IN (VIDEO): | Kompozītā video / audio ievades terminālis
Savienojiet video aprīkojumu ar kompozītā signāla izvadi. |
| 2 PC IN: | Datora ievades terminālis
Izveidojiet savienojumu ar datora video termināli vai video aprīkojumu, izmantojot "YPbPr / YCbCr" vai "RGB" izvadi. |
| 3 AV IN (HDMI 1, HDMI 2): | HDMI ievades terminālis
Izveidojiet savienojumu ar video aprīkojumu, piemēram, videomagnetofonu vai DVD atskaņotāju utt. |
| 4 DVI-D IN: | DVI-D ievades terminālis
Izveidojiet savienojumu ar video aprīkojumu, kas atbalsta DVI-D izvadi. |
| 5 SERIAL IN: | SERIĀLAIS ievades terminālis
Kontrolējiet displeju, savienojot to ar datoru. |

- | | |
|-------------------------|--|
| 6 LAN: | LAN terminālis
Kontrolējiet displeju, izveidojot savienojumu ar tīklu. |
| 7 USB: | USB terminālis
Pieslēdziet USB atmiņu, lai izmantotu [USB media player]. Turklāt to var izmantot, lai nodrošinātu elektroenerģiju līdz pat 5 V / 1 A ārējai ierīcei, kad tiek parādīts attēls. |
| 8 IR IN, IR OUT: | Infrasarkano staru signāla ievades / izvades terminālis
Izmantojiet to, kad lietojat vairāk nekā vienu displeju ar vienu tālvadības pultī. |
| 9 AUDIO IN: | Audio ievades terminālis koplietots ar DVI-D IN un PC IN |
| 10 AUDIO OUT: | Analogais audio ievades terminālis
Savienojiet audio aprīkojumu ar analogo audio ievades termināli. |

Pirms savienojuma izveides

- Pirms kabeļu savienošanas, uzmanīgi izlasiet ārējās ierīces, kuru vēlaties pieslēgt, lietošanas instrukciju.
- Pirms kabeļu savienošanas izslēdziet elektropadevi visām ierīcēm.
- Pirms kabeļu savienošanas ņemiet vērā tālāk minētos punktus. Pretējā gadījumā ierīces var nedarboties pareizi.
 - Savienojot kabeli ar aprīkojumu vai ierīci, kas pievienota pašam aprīkojumam, pieskarieties kādam tuvumā esošam metāliskam priekšmetam, lai pirms darbu veikšanas novadītu statisko elektrību no jūsu ķermeņa.
 - Neizmantojiet nevajadzīgi garus kabeļus, lai savienotu ierīci ar aprīkojumu vai tā korpusu. Jo garāks kabelis, jo tas ir uzņēmīgāks pret troksni. Ja kabelis tiek saīstīts, tad tas darbojas kā antena, un ir jutīgāks pret troksni.
 - Savienojot kabeļus, vispirms jāsavieno zemējums (GND), tad pa tiešo iespraudiet savienojošās ierīces savienojuma termināli.
- Iegādājieties kabeļus, kas nepieciešami, lai savienotu ārējo ierīci ar sistēmu, ja tie nav iekļauti ierīces komplektācijā un nav pieejami kā izvēles opcija.
- Ja savienojuma kabeļa spraudņa ārējā forma ir īpaši liela, tā var nonākt saskarē ar perifēriju, piemēram, aizmugures vāciņu vai blakus esošā savienojuma kabeļa spraudni. Izmantojiet savienojuma kabeli ar atbilstoša lieluma spraudni, kas piemērots termināla izvietojumam.
- Ja video signāli no video aprīkojuma satur pārāk stipru trīci, tad ekrānā var būt redzami attēla kropļojumi. Šajā gadījumā jāpievieno laika bāzes labotājs (TBC).
- Ja sinhronizācijas signālu izvade no datora vai video aprīkojuma ir traucēta, piemēram, mainot video izvades iestatījumus, tad video krāsa var tikt īslaicīgi traucēta.
- Aprīkojums pieņem kompozītā video signālus, YCbCr/YPbPr signālus, analogus RGB signālus un digitālus signālus.
- Daži datoru modeļi nav saderīgi ar aprīkojumu.
- Garu kabeļu gadījumā izmantojiet kabeļa kompensatoru, lai savienotu ierīces ar aprīkojumu. Pretējā gadījumā attēls, iespējams, netiks attēlots pareizi.

Vadības elementu identificēšana

Galvenā ierīce

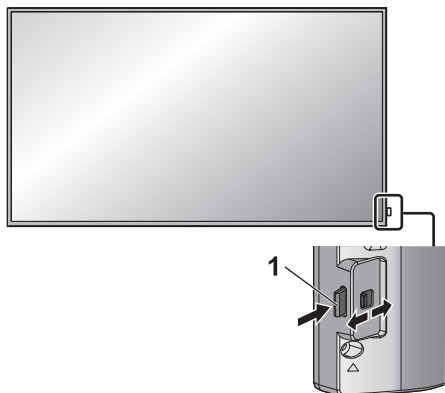

- Lai izņemtu/uzstādītu strāvas indikatoru un tālvadības pults sensoru, izmantojiet sviru, kas atrodas aizmugurējā panelī.

Varat arī nospiegt uz paša tālvadības pults sensora, lai uzstādītu to ierīcē.

Piezīme

- Normālai lietošanai, izvelciet strāvas padeves indikatoru un tālvadības pults sensoru no galvenās ierīces sāna malas, izmantojot sviru aizmugures panelī. Atkarībā no uzstādīšanas veida, piemēram, ja izmantojat vairākus displejus, uzstādiēt tos galvenajā ierīcē.

1 Strāvas padeves indikators / tālvadības pults sensors

Strāvas padeves indikators spīdēs.

Kad ierīces strāvas padeve ir IESL. (Elektrotīkla barošanas iesl./izsl. poga: IESL.)

- Tiek rādīts attēls: zaļā krāsā
- IZSLĒDZIET (gaidstāves režīmā) ar tālvadības pulti:
 - Kad [Network control] ir iestatīts uz [Off]: sarkanā krāsā
 - Kad [Network control] ir iestatīts uz [On]: oranžā krāsā (sarkana/zaļa)
- Strāvas padeve IZSLĒGTA ar "Power management" funkciju: oranžā krāsā (sarkana/zaļa)

Kad ierīces strāvas padeve ir IZSL. (Elektrotīkla barošanas iesl./izsl. poga: IZSL.): nav gaismas

Piezīme

- Pat tad, ja displeja ierīce un arī strāvas indikators ir izslēgts, dažas strāvas ķēdes ir ieslēgtas.
- Kad jaudas indikators ir oranžā krāsā, tad strāvas patēriņš gaidstāves laikā parasti ir lielāks nekā tad, kad strāvas indikators ir sarkanā krāsā.

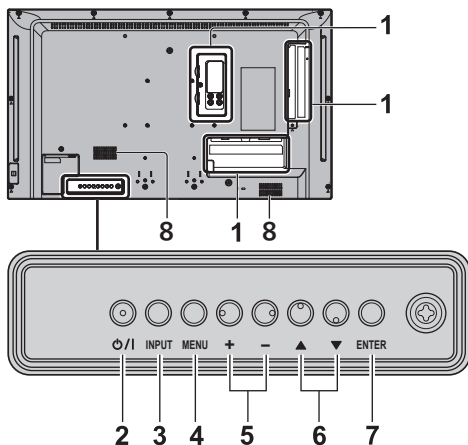

1 Ārējās ievades terminālis

Izveido savienojumu ar video aprīkojumu, datoru utt. (skatiet 10. lpp.)

2 <Elektrotīkla barošanas iesl./izsl. poga>

Ieslēdz/izslēdz ierīci.

3 <INPUT (Ierīce)>

Atlasa pievienoto ierīci.

4 <MENU (Ierīce)>

Parāda izvēlnes ekrānu.

5 <+ (Ierīce)> / <- (Ierīce)>

Pielāgo skaļumu.

Galvenajā ekrānā, pārslēdz iestatījumus vai pielāgo iestatījumu līmeni.

6 <▲ (Ierīce)> / <▼ (Ierīce)>

Atlasa iestatījuma vienumu izvēlnes ekrānā.

7 <ENTER (Ierīce)>

Konfigurē vienumu izvēlnes ekrānā.

Nomaina satūra formāta režīmu.

8 Iebūvētie skaļruņi

- Lai ierīces iebūvētie skaļruņi atskaņotu skaņu, pārliecinieties vai [Output select] izvēlnē [Sound] ir iestatīts uz [SPEAKERS].

Tālvadības pults

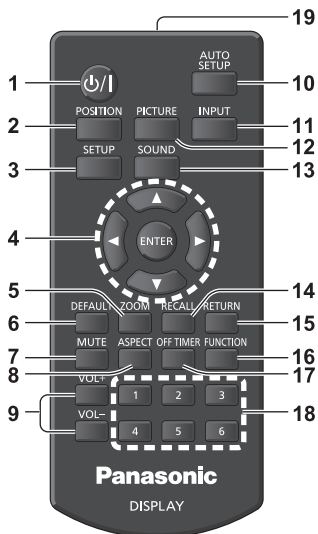

1 Gaidstāves režīma (IEL./IZSL.) poga (⏻/⏼)

- Ieslēdz strāvas padevi vai izslēdz to, ja displejs ir ieslēgts ar <Elektrotīkla barošanas iesl./izsl. poga>. (skatiet 14. lpp.)

2 POSITION

3 SETUP

4 ENTER / kursora poga (▲▼◀▶)

- Paredzētas, lai izmantotu izvēlnes ekrānus.

5 ZOOM

Pārslēdzas digitālās tālummaiņas režīmā.

6 DEFAULT

- Atiestata attēla, skaņas utt. iestatījumus pēc noklusējuma.

7 MUTE

- Skaņas ieslēgšana/izslēgšana.

8 ASPECT

- Pielāgo saturs formātu.

9 VOL + / VOL -

- Pielāgo skaņas skaļuma līmeni.

10 AUTO SETUP

- Automātiski pielāgo ekrāna pozīciju/lielumu.

11 INPUT

- Nomaina ievadi, ko rāda uz ekrāna.

12 PICTURE

13 SOUND

14 RECALL

- Parāda pašreizējo iestatījumu statusu ievades režīmam, saturs formāta režīmam utt.

15 RETURN

- Izmanto, lai atgrieztos iepriekšējā izvēlnē.

16 FUNCTION

- Parāda [Function button guide].

17 OFF TIMER

- Pēc noteikta laika pārslēdzas gaidstāves režīmā.

18 Ciparu poga (1–6)

- Tiek izmantotas kā īsceļu poga, piešķirot tām bieži izmantoto darbību saīsnes.

19 Signāla apraide

Piezīme

- Šajā rokasgrāmatā, poga uz tālvadības pults un ierīces ir norādītas kā <>.

(Piemērs: <INPUT>.)

Darbība galvenokārt skaidrota norādot tālvadības pults poga, bet jūs varat arī izmantot poga uz ierīces, ja uz tās ir tādas pašas poga.

Galvenie vadības elementi

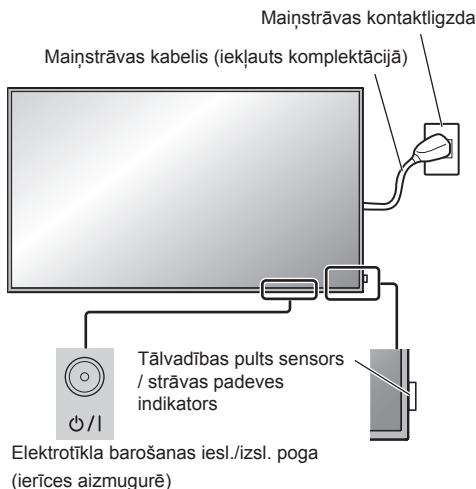

Lietojiet tālvadības pulti, tēmējot to tieši uz ierīces tālvadības pults sensoru.



Piezīme

- Normālai lietošanai, izvelciet tālvadības pults sensoru no galvenās ierīces sāna malas, izmantojot sviru aizmugures panelī. (skatiet 12. lpp.)
- Nenovietojiet priekšmetus starp galvenās ierīces tālvadības pults sensoru un tālvadības pulti.
- Lietojiet tālvadības pulti tālvadības sensora priekšā vai zonā, no kuras sensors ir redzams.
- Kad tālvadības pults ir tieši pavērsta pret tālvadības pults sensoru ierīces galvenajā blokā, tad attālumam no sensora priekšpuses jābūt aptuveni 7 m vai mazāk. Atkarībā no leņķa, darbības attālums var būt arī mazāks.

- Nepakļaujiet galvenās ierīces tālvadības sensoru tiešai saules staru vai spīgtas fluorescējošas gaismas iedarbībai.

Piezīme

- Kontaktdakšu veidi dažādās valstīs atšķiras. Strāvas kabeļa kontaktdakša, kas parādīta pa kreisi var, iespējams, nebūt tāda veida, kā uzstādīta ierīcē.
- Atvienojot maiņstrāvas kabeli, pārliecinieties, ka vispirms noteikti no kontaktligzdas tiek atvienota maiņstrāvas kabeļa kontaktdakša.
- Iestatījumi var nebūt saglabāti, ja tūlīt pēc iestatījumu nomaiņas ekrāna izvēlnē, tiek atvienota strāvas kabeļa kontaktdakša. Atvienojiet strāvas kabeļa kontaktdakšu pēc neilga brīža. Vai atvienojiet strāvas kabeļa kontaktdakšu pēc strāvas padeves izslēgšanas ar tālvadības pulti, RS-232C vai LAN vadību.

3 Nospiediet uz ierīces <Elektrotīkla barošanas iesl./izsl. poga>, lai ieslēgtu televizoru: ieslēgt.

- Strāvas padeves indikators: zaļā krāsā (tiek rādīts attēls)
- Tālvadības pulti var izmantot tikai tad, kad ierīce ir IESLĒGTA.

■ Lai ieslēgtu/izslēgtu ierīci ar tālvadības pulti

Nospiediet <Gaidstāves režīma (IEL./IZSL.) poga>, lai ieslēgtu displeju.

- Strāvas padeves indikators: zaļā krāsā (tiek rādīts attēls)

Nospiediet <Gaidstāves režīma (IEL./IZSL.) poga>, lai izslēgtu displeju.

- Strāvas padeves indikators: sarkanā krāsā (gaidstāve)

Nospiediet uz ierīces <Elektrotīkla barošanas iesl./izsl. poga>, lai izslēgtu ierīci, kad ierīces strāvas padeve ir ieslēgta vai arī atrodas gaidstāves režīmā.

Piezīme

- Izmantojot "Power management" funkciju, strāvas indikators kļūst oranžs, kad ierīce ir izslēgta.
- Pēc strāvas kabeļa kontaktdakšas atvienošanas, strāvas padeves indikators uz īsu brīdi var palikt izgaismots. Tas nav defekts.

■ Kad ierīce tiek ieslēgta pirmo reizi

Tiks rādīts šāds ekrāns.

1 Atlasiet valodu ar ▲ ▼ un nospiediet <ENTER>.



2 Atlasiet [Year] / [Month] / [Day] / [Hour] / [Minute] izmantojot ▲ ▼, un nospiediet ◀ ▶, lai iestatītu.

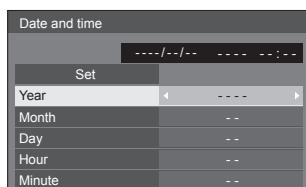

3 Atlasiet [Set] ar ▲ ▼ un nospiediet <ENTER>.

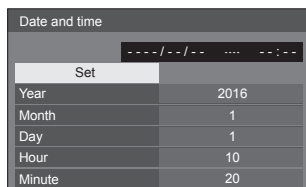

4 Vertikālai uzstādīšanai, atlasiet [Portrait] ar ▲ ▼ un nospiediet <ENTER>.

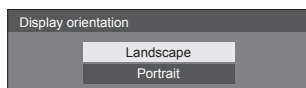

Piezīme

- Kad vienumi ir iestatīti, šie ekrāni netiks rādīti ieslēdzot ierīci nākamajā reizē.

Katru vienumu var atiestatīt tālāk redzamajās izvēlnēs.

[OSD language]

[Date and time]

[Display orientation]

■ Ieslēgšanas ziņojums

IESLĒDZOT ierīci var tikt attēlots šāds ziņojums:

Piesardzības pasākumi, kad ierīce tiek izslēgta neaktivitātes gadījumā

'No activity power off' is enabled.

Kad [No activity power off] izvēlnē [Setup] ir iestatīts uz [Enable], tad tiek parādīts brīdinājuma ziņojums katru reizi, kad ierīce tiek ieslēgta.

"Power management" informācija

Last turn off due to 'Power management'.

Kad "Power management" strādā, katru reizi ieslēdzot ierīci tiek parādīts informācijas ziņojums.

Šos ziņojumu displejus var iestatīt šādā izvēlnē:

- [Options] izvēlnē
 - Power on message(No activity power off)
 - Power on message(Power management)

Specifikācijas

Modeļa Nr.

32 collu modelis: TH-32EF1E

Elektroenerģijas patēriņš

65 W

Izslēgtā stāvoklī

0,3 W

Gaidstāves stāvoklī

0,5 W

LCD displeja panelis

32 collu IPS panelis (tiešais LED
aizmugurgaismojums), 16:9 attēla formāts

Ekrāna lielums

698 mm (P) × 392 mm (A) × 801 mm (pa diagonāli) /
27,4" (P) × 15,4" (A) × 31,5" (pa diagonāli)

Pikseļu skaits

2 073 600 (1920 (P) × 1080 (A))

Izmēri (P × A × Dz)

727 mm × 426 mm × 64 mm / 28,7" × 16,8" × 2,6"

Svars

apm. 5,3 kg / 11,7 mārciņas neto

Barošanas avots

220–240 V ~ (220–240 V maiņstrāva), 50/60 Hz

Ekspluatācijas apstākļi

Temperatūra

no 0 °C – 40 °C (no 32 °F – 104 °F)*1

Mitrums

no 20% – 80% (nav kondensācijas)

Uzglabāšanas apstākļi

Temperatūra

no -20 °C – 60 °C (no -4 °F – 140 °F)

Mitrums

no 20% – 80% (nav kondensācijas)

Darbības laiks

16 stundas/dienā

Savienojuma termināli

HDMI 1

HDMI 2

A TIPA savienotājs*2 × 2

Audio signāls:

Lineārs PCM (diskretizācijas frekvences –
48 kHz, 44,1 kHz, 32 kHz)

DVI-D IN

DVI-D 24 kontaktu × 1:

Saderīgs ar DVI Revision 1.0

Satura aizsardzība:

Saderīgs ar HDCP 1.1

VIDEO

Audio/Video 4 polu mini ligzda (M3) × 1

Video: 1,0 Vp-p (75 Ω)

Audio: 0,5 Vrms

PC IN

Liela blīvuma mini D-sub 15 kontaktu × 1:

Savietojams ar DDC2B

Y/G:

1,0 Vp-p (75 Ω) (ar sinhronizācijas signālu)

0,7 Vp-p (75 Ω) (bez sinhronizācijas signāla)

Pb/Cb/B:

0,7 Vp-p (75 Ω) (bez sinhronizācijas signāla)

Pr/Cr/R:

0,7 Vp-p (75 Ω) (bez sinhronizācijas signāla)

HD/VD:

1,0–5,0 Vp-p (augsta pilnā pretestība)

AUDIO IN

Stereo mini ligzda (M3) × 1, 0,5 Vrms

Koplietots ar DVI-D IN un PC IN

AUDIO OUT

Stereo mini ligzda (M3) × 1, 0,5 Vrms

Izvide: Mainīga (no -∞ – 0 dB) (1 kHz 0 dB ievade,
10 kΩ slodze)

SERIAL IN

Ārējās kontroles terminālis

D-sub 9 kontaktu × 1:

RS-232C savietojams

LAN

RJ45 × 1:

RJ45 tīkla savienojumiem, savietojams ar
PjLink

Saziņas metode:

RJ45 10BASE-T/100BASE-TX

IR IN

Stereo mini ligzda (M3) × 1

IR OUT

Stereo mini ligzda (M3) × 1

USB

A TIPA USB savienotājs × 1

5 V līdzstrāva / 1 A (USB 3.0 netiek atbalstīts.)

Skapa

Skajruņi

80 mm × 30 mm × 2 gab.

Audio izvade

20 W [10 W + 10 W] (10% THD)

Tālvadības pults

Barošanas avots

3 V līdzstrāva (baterija (AAA/R03/UM4 tips) × 2)

Darbības diapazons

Apm. 7 m (22,9 pēdas)

(kad darbojas tieši tālvadības pults sensora
priekšā)

Svars

Aptuveni 63 g / 2,22 unces (ieskaitot baterijas)

Izmēri (P × A × Dz)

44 mm × 105 mm × 20,5 mm /
1,74" × 4,14" × 0,81"

*1: apkārtējās vides temperatūra izmantojot šo ierīci
lielā augstumā (augstāk par 1 400 m (4 593 pēdas)
un zemāk par 2 800 m (9 186 pēdas) virs jūras
līmeņa): no 0 °C līdz 35 °C (no 32 °F līdz 95 °F)

*2: VIERA LINK nav atbalstīts.

Piezīme

- Izskaits un specifiskācijas var tikt mainītas bez iepriekšēja brīdinājuma. Norādītais svars un izmēri ir aptuveni.

Programmatūras licence

Izstrādājums ietver šādu programmatūru:

- (1) programmatūra, ko neatkarīgi izstrādājis vai uzdevis izstrādāt Panasonic Corporation;
- (2) programmatūra, kas piederējusi trešajai pusei un licencēta Panasonic Corporation;
- (3) programmatūra, kas licencēta atbilstoši GNU Vispārējās publiskās licences 2.0. versijai (GPL V2.0);
- (4) programmatūra, kas licencēta atbilstoši GNU LESSER Vispārējās publiskās licences 2.1. versijai (LGPL V2.1), un/ vai
- (5) atvērtā koda programmatūra, kas nav licencēta saskaņā ar GPL V2.0 un/vai LGPL V2.1.

Programmatūra, kas iekļauta (3)–(5) kategorijā, tiek izplatīta cerībā, ka tā būs lietderīga; taču tas tiek darīts BEZ JEBKĀDĀM GARANTIJĀM, pat bez garantijas par PĀRDODAMĪBU vai DERĪGUMU KONKRĒTAM MĒRĶIM. Lai iegūtu sīkāku informāciju, skatiet licences nosacījumus, kas apskatāmi, atlasot [Software licenses] norādīto darbību šī izstrādājuma [Settings] izvēlnē.

Vismaz trīs (3) gadus pēc izstrādājuma piegādes Panasonic jebkurai trešajai pusei, kas ar mums sazināsies, izmantojot turpmāk norādīto kontaktinformāciju, par samaksu, kas nepārsniedz mūsu maksu par fiziski veikto izejas koda izplatīšanu, izsniegs pilnīgi mašīnlasāmu atbilstošā izejas koda kopiju saskaņā ar GPL V2.0, LGPL V2.1. licenci vai citām licencēm, kas paredz šādu rīcību, un saskaņā ar saistīto paziņojumu par autortiesībām.

Kontaktinformācija:

oss-cd-request@gg.jp.panasonic.com

Paziņojums par AVC/VC-1/MPEG-4

Šis izstrādājums ir licencēts saskaņā ar AVC patentu portfeļa licenci, VC-1 patentu portfeļa licenci un MPEG-4 vizuālo patentu portfeļa licenci par patērētāju izmantošanu personīgām vajadzībām vai citiem izmantošanas veidiem, kuros tas nesāņem atalgojumu, lai (i) kodētu video saskaņā ar AVC standartu, VC-1 standartu un MPEG-4 vizuālo standartu ("AVC/VC-1/MPEG-4 Video"), un/vai (ii) dekodētu AVC/VC-1/MPEG-4 video, ko kodējis patērētājs, kurš veic personiskas darbības, un/vai kas iegūts no videomateriālu izplatītāja, kuram ir AVC/VC-1/MPEG-4 video izplatīšanas licence. Licences netiek piešķirtas un nav paredzētas citiem lietošanas veidiem. Plašāku informāciju iespējams iegūt no MPEG LA, LLC. Skatiet vietni <http://www.mpegla.com>.

Informācija lietotājam par novecojuša aprīkojuma un izlietotu bateriju savākšanu un utilizāciju



Šie simboli uz izstrādājumiem, iepakojumiem un/vai pavaddokumentiem nozīmē, ka nolietotos elektriskos un elektroniskos izstrādājumus un baterijas nedrīkst izmest sadzīves atkritumos. Lūdzu, nododiet nolietotos izstrādājumus un baterijas apstrādei vai otrreizējai pārstrādei saskaņā ar jūsu valsts likumdošanu un direktīvām 2002/96/EK un 2006/66/EK attiecīgajos savākšanas punktos.



Pareizi utilizējot šos izstrādājumus un baterijas, jūs palīdzēsiet sargāt vērtīgos resursus un novērst iespējamās kaitīgās ietekmes uz cilvēka veselību un vidi, kas pretējā gadījumā varētu rasties nepareizas atkritumu utilizācijas rezultātā.



Ja vēlaties iegūt plašāku informāciju par nolietotu izstrādājumu un bateriju savākšanu un otrreizējo pārstrādi, vērsieties, lūdzu, vietējās pārvaldes institūcijās, pie atkritumu apsaimniekošanas uzņēmumiem vai veikalā, kurā ierīce iegādāta.

Saskaņā ar nacionālo likumdošanu par nepareizu šāda veida atkritumu utilizēšanu var uzlikt naudas sodu.

Komerčiālajiem lietotājiem Eiropas Savienībā



Ja vēlaties utilizēt elektrisko vai elektronisko aprīkojumu, sīkāku informāciju jautājiet savam tirgotājam vai piegādātājam.

[Informācija par utilizāciju ārpus Eiropas Savienības]

Šie simboli ir spēkā tikai Eiropas Savienībā. Ja vēlaties utilizēt šādus priekšmetus, jautājiet, lūdzu, vietējām institūcijām vai savam tirgotājam, kāda ir pareizā utilizācijas metode.

Norāde par baterijas simbolu (lejā divi simbolu piemēri):

Šis simbols var būt attēlots kombinācijā ar ķīmiskās vielas simbolu. Tādā gadījumā tas ir apzīmēts atbilstoši attiecīgo Direktīvu prasībām, kas pieņemtas attiecībā uz attiecīgo ķīmikāliju.

Klienta atzīmes

Izstrādājuma modeļa numurs un sērijas numurs atrodas uz tā aizmugurējā paneļa. Sērijas numurs ir jāieraksta tam paredzētajā laukumā, un šī grāmata jāsauglabā kopā ar pirkuma čeku, nodrošinot paliekošu liecību par jūsu pirkumu, kas izmantojama identifikācijas procesā zādzības vai nozaudēšanas gadījumā, kā arī garantijas servisa vajadzībām.

Modeļa numurs

Sērijas numurs

Panasonic Testing Centre

Panasonic Service Europe, Panasonic Marketing Europe GmbH nodaļa

Winsbergring 15, 22525 Hamburg, Vācija

Panasonic Corporation

Web Site: <http://panasonic.com>

Latviešu

M0516TS1010 -PB