

## Kullanım Kılavuzu

FULL HD LCD Ekran İşletme kullanımı için

Türkçe

Model No. **TH-32EF1E**

32 inçlik model

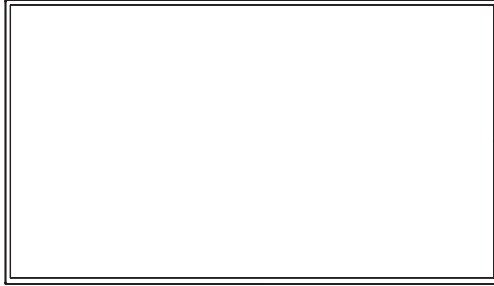

### İçindekiler

Önemli Güvenlik Bildirimi	2
Güvenlik Önlemleri	3
Kullanım önlemleri	6
Aksesuarlar	7
Kensington emniyeti	8
Bağlantılar	9
Kontrolleri Tanımlama	12
Temel Kontroller	14
Teknik Özellikler	16
Yazılım Lisansı	18

# HDMI™

- Lütfen, ünitenizi çalıştırmadan önce bu talimatları okuyun ve bunları ileride başvurmak üzere aklınızda tutun.
- Çalışma Talimatları'nda bulunan çizim ve ekranlar, gösterim amacı taşımaktadır ve gerçekinden farklılık gösterebilirler.

**Not:**

Görüntü tutma durumu oluşabilir. Hareketsiz bir resmi uzun süre görüntülemeniz durumunda, görüntü ekran üzerinde kalabilir. Ancak, bir süre sıradan bir hareketli görüntü görüntülendiğinde kaybolacaktır.

**Ticari Markalar**

- Microsoft, Windows ve Internet Explorer, Amerika Birleşik Devletleri'nde ve/veya diğer ülkelerde tescilli ticari markalar ya da Microsoft Corporation'ın mülkiyetindeki ticari markalardır.
- Macintosh, Mac, Mac OS, OS X ve Safari, Amerika Birleşik Devletleri'nde ve diğer ülkelerde Apple Inc.'in mülkiyetindeki ticari markalardır.
- PJLink, Japonya'da, ABD'de ve diğer ülke ve bölgelerde tescilli veya onay aşamasındaki bir ticari markadır.
- HDMI, HDMI Logo ve High-Definition Multimedia Interface, Amerika Birleşik Devletleri'nde ve diğer ülkelerde tescilli ticari markalar ya da HDMI Licensing LLC'nin mülkiyetindeki ticari markalardır.
- JavaScript, Oracle Corporation ve bağlı şirketi ile ortak şirketlerinin ABD'de ve/veya diğer ülkelerde tescilli ticari markası veya ticari markasıdır.
- RoomView, Crestron RoomView ve Fusion RV, Crestron Electronics, Inc.'in kayıtlı ticari markalardır. Crestron Connected, Crestron Electronics Inc.'in ticari markasıdır.

Şirket ya da ürün ticari markaları hakkında herhangi özel bir kayıt belirtilmediği durumlarda bile bu ticari markalara tamamen saygı gösterilmiştir.

# Önemli Güvenlik Bildirimi

**UYARI**

- 1) Yangın ya da elektrik çarpması tehlikeleriyle sonuçlanabilecek hasarları önlemek amacıyla aleti damlama ya da sıçramalara maruz bırakmayın. Ünitinin üzerine içi suyla dolu kapları (çiçek vazosu, kupalar, kozmetik ürünler vs.) koymayın. (Üzerindeki raflar vs. dahil olmak üzere) Ünitinin üzerine/üst kısımlarına yanan mumlar gibi çıplak alev kaynakları konulmamalıdır.
- 2) Elektrik çarpmalarını önlemek için kapağı çıkarmayın. İçerisinde kullanıcı tarafından bakımı yapılabılır parça bulunmamaktadır. Bakım işlemini, kalifiye servis personeline bırakın.

**DİKKAT**

Bu alet, elektromanyetik alanlardan nispeten uzak ortamlarda kullanım için tasarlanmıştır.

Bu aleti güçlü elektromanyetik alan kaynaklarının yakınında ya da elektrik gürültüsünün giriş sinyalleri ile çıkışacağı yerlerde kullanmak, görüntü ya da sesin titremesine ya da parazit gibi girişimlerin ortaya çıkmasına neden olabilir.

Alete zarar gelmesi ihtimalini ortadan kaldırmak için aleti güçlü elektromanyetik alan kaynaklarından uzakta tutun.

**UYARI:**

Bu cihaz, CISPR32 Sınıf A ile uyumludur.

Ev ortamında bu cihaz, radyo parazitine neden olabilir.

# Güvenlik Önlemleri

## UYARI

### ■ Kurulum

**Bu LCD Ekran yalnızca aşağıdaki isteğe bağlı aksesuarlarla kullanıma yöneliktir.**

**Farklı türde bir isteğe bağlı aksesuar ile kullanmanız, yaralanma ihtimali ile sonuçlanabilecek dengesizliğe neden olabilir.**

(Aşağıdaki aksesuarların tamamı Panasonic Corporation tarafından üretilmiştir.)

- Ayak  
TY-ST32PE1
- Early Warning Software  
ET-SWA100 serisi\*

\*: Parça numarasının son eki, lisans türüne göre değişiklik gösterebilir.

### Not

- İsteğe bağlı aksesuarların parça numaraları bildirimde bulunulmadan değiştirilebilir.

Ayağı takarken birlikte verilen çalıştırma talimatlarını dikkatli şekilde okuyarak uygun şekilde takın. Ayrıca her zaman devrilmeyi önleyici aksesuarlar kullanın.

Garanti süresi içerisinde olsa bile, ayak ya da duvar montaj braketinin kurulum ortamlarındaki hatalardan kaynaklanan hiçbir ürün hasarı vs. için sorumluluk kabul etmiyoruz.

Kazara yutulmaları halinde küçük parçalar, boğma tehlikesi barındırabilir. Küçük parçaları çocukların erişemeyeceği yerlerde saklayın. Çocukların oynamalarını engelleyerek olası bir boğulma tehlikesinin önüne geçmek için paketleme materyalleri ile plastik torbalar/levhalar da dahil olmak üzere küçük parçaları ve diğer objeleri atın.

**Ekranı meyilli ya da dengesiz yüzeylerin üzerine koymayın ve Ekranın kaidenin kenarından sarkmadığından emin olun.**

- Ekran düşebilir ya da devrilebilir.

**Bu üniteyi, minimum düzeyde titreşime maruz kalan ve ünitenin ağırlığını taşıyabilecek bir konuma kurun.**

- Ünitenin düşürülmesi veya düşmesi yaralanmaya ya da arızaya neden olabilir.

**Ekranın üzerine herhangi bir obje koymayın.**

- Ekranın içine yabancı maddeler veya su girerse, yangına veya elektrik çarpmasına neden olabilecek şekilde kısa devre oluşabilir. Ekranın için herhangi bir yabancı maddenin girmesi durumunda lütfen yerel Panasonic bayinize danışın.

**Sadece dik pozisyonda taşıyın!**

- Üniteyi ekran dik ya da baş aşağı konumdayken taşımak, iç devrelere zarar verebilir.

**Havalandırma, havalandırma deliklerini gazete, masa örtüsü ya da perde gibi maddelerle kapatılmasıyla engellenmemelidir.**

**Yeterli havalandırma için bkz. sayfa 6.**

**Ekranı dikey olarak kurarken;**

Ekranı dikey olarak kurarken, Güç Göstergesinin alt tarafa geldiğinden emin olun. Isı oluşur ve bu, yangına veya Ekranın zarar görmesine neden olabilir.



**Duvar veya Ayak Kurulumu için Dikkat Edilmesi Gereken Noktalar**

- Kurulum işlemleri bir kurulum uzmanı tarafından gerçekleştirilmelidir. Ekranın hatalı kurulumu, ölümlü veya ciddi yaralanmayla sonuçlanabilecek bir kazaya yol açabilir. İsteğe bağlı Ayak kullanın. (bkz. sayfa 3)
- Duvara monte ederken, VESA standartlarına uyan bir duvar montaj braketini kullanılmaldır.  
(32 inçlik model) : VESA 100×100  
(bkz. sayfa 6)

- Kurulum işleminden önce montajın yapılacağı yerin LCD ekranın ve düşmeyi önleyen duvar montaj braketinin ağırlığını desteklemek için yeterli sağlamlığa sahip olup olmadığını kontrol ettiğinizden emin olun.
- Ekranın Duvar veya Ayak üzerindeki kullanımını sonlandırırsanız, bir uzmandan Ekranı en kısa zamanda sökmelerini isteyin.
- Ekranı duvara monte ederken, montaj vidası ile elektrik kablosunun duvar içindeki metal objelerle temas etmesini engelleyin. Duvar içindeki metal objelerle temas etmeleri halinde elektrik çarpması meydana gelebilir.

**Ürünü, ürünün doğrudan güneş ışığına maruz kalacağı yerlere kurmayın.**

- Ekranın doğrudan güneş ışığına maruz kalması halinde sıvı kristal panelde olumsuz etkiler meydana gelebilir.

### ■ LCD Ekran kullanırken

**Ekran, 220 - 240 V AC, 50/60 Hz'da çalışmak üzere tasarlanmıştır.**

**Havalandırma deliklerini kapatmayın.**

- Havalandırma deliklerinin kapatılması, Ekranın aşırı ısınmasına yol açabilir ve bu da yangına ya da Ekranın zarar görmesine neden olabilir.

**Ekranı herhangi bir yabancı obje batırmayın.**

- Havalandırma deliklerine herhangi bir metal ya da alev alıcı obje takmayın ya da bu tür objeleri Ekranın üzerine düşürmeyin, bu durumlar yangın ya da elektrik çarpmasına neden olabilir.

**Kapađı çıkarmayın ya da herhangi bir şekilde modifiye etmeyin.**

- Ekran ierisinde ciddi elektrik arpmalarına neden olabilecek yksek voltajlar bulunmaktadır. Her trl muayene, ayar ya da onarım iin ltfen yerel Panasonic bayiniz ile iletiřime gein.

**Elektrik fiřinin kolay eriřilebilir olmasını sađlayın.**

**Bu nite ile tedarik edilen dıřında bir g kaynađı kablosunu kullanmayın.**

- Bunun yapılması kısa devreye, ısı oluřmasına vb. yol aabilir, elektrik arpması veya yangına neden olabilir.

**rnle birlikte verilen g tedarik kablosunu herhangi bařka bir cihazda kullanmayın.**

- Bu, elektrik arpmasına veya yangına neden olabilir.

**G kaynađı fiřini gittiđi yere kadar sıkıca takın.**

- Fiřin tamamen takılmaması halinde yangına neden olabilecek ısı retilir. Fiřin hasarlı olması ya da duvar prizinin gevřek olması halinde, bunlar kullanılmamalıdır.

**G kaynađı prizine ıslak ellerle kullanmayın.**

- Bu talimata uymamanız, elektrik arpmalarına neden olabilir.

**G kablosuna zarar verecek herhangi bir Őey yapmayın. G kablosunu ıkarırken kablodan deđil, fiř gvdesinden ekin.**

- Kabloya zarar vermeyin, zerinde herhangi bir modifikasyon yapmayın, zerine ađır objeler koymayın, ısıtmayın, sıcak objelerin yakınına koymayın, bkmeyin, ařırı derecede eđmeyin ya da ekmeyin. Bunları yapmanız, yangına ya da elektrik arpmasına neden olabilir. G kablosunun hasarlı olması halinde yerel Panasonic bayinizde kabloyu tamir ettirin.

**Hasar grmŐse elektrik kablosuna veya fiře dođrudan elinizle dokunmayın.**

**Elektrik arpabilir.**

**Kapađı çıkarmayın ve Ekranı HİBİR ZAMAN kendiniz modifiye etmeyin.**

- Akım tařıyan paralar eriřilebilir hale geleceđinden arka kapađı çıkarmayın. İerisinde kullanıcı tarafından bakımı yapılabilir para bulunmamaktadır. (Yksek voltajlı paralar, ciddi elektrik arpmalarına neden olabilir.)
- Ekranınızı yerel Panasonic bayinizde kontrol ettirin, ayarlatın ve tamir ettirin.

**AAA/R03/UM4 pilleri (tedarik edilen) ocukların ulařamayacađı bir konumda tutun. Bunlar kazayla yutulması durumunda vcoda zarar verebilir.**

- Bir ocuđun pil yutmuř olabileceđinden Őüpheleniyorsanız ltfen hemen bir doktorla bađlantı kurun.

**Ekran uzun bir sre kullanılmayacaksa duvardaki prizden g kaynađı fiřini ekin.**

**Geerli olarak izlemediđiniz giriř terminallerine bađlanan kabloları bađlamayın/bunların bađlantısını kesmeniz durumunda veya video ekipmanının gcn amanız/kapatmanız durumunda karlanma oluřabilir, ancak bu bir arıza deđildir.**

Alevin yayılmasını engellemek iin mum ve diđer aık alevleri her zaman bu rnden uzakta tutun.



## DİKKAT

**Bir sorun veya arıza oluşursa, hemen ürünü kullanmayı bırakın.**

### ■ Bir sorun oluşursa, güç kaynağının fişini çekin.

- Üniteden duman veya anormal bir koku çıkması.
- Zaman zaman görüntü olmaması veya sesin duyulmaması.
- Su gibi bir sıvının veya yabancı maddelerin ünitenin içine girmesi.
- Ünitenin deforme olmuş veya kırık parçalarının olması.

**Üniteyi bu durumda kullanmaya devam ederseniz, yangın veya elektrik çarpması yaşanabilir.**

- Gücü hemen kapatın, güç kaynağı fişini duvar prizinden çekin ve ardından onarım için bayi ile iletişim kurun.
- Güç kaynağının Ekran ile bağlantısını tamamen kesmek için, güç kaynağının fişini duvar prizinden çıkarmanız gerekir.
- Üniteyi kendi kendinize onarmanız tehlikelidir ve asla yapılmamalıdır.
- Güç kaynağı fişinin hemen çekilebilmesini sağlamak için kolayca erişebildiğiniz bir duvar prizini kullanın.

### ■ Hasar görmüşse cihaza doğrudan elinizle dokunmayın.

**Elektrik çarpabilir.**

### ■ LCD Ekran kullanırken

**Ellerinizi, yüzünüzü veya objeleri, Ekranın havalandırma deliklerine yaklaştırmayın.**

- Ekranın tepesindeki havalandırma deliklerinden gelen ısıtılmış hava sıcak olacaktır. Ellerinizi, yüzünüzü ya da ısıya dayanıksız objeleri bu deliğe yaklaştırmayın; aksi takdirde yanıklar ya da deformasyonlar oluşabilir.

**Ekranı taşımadan önce tüm kabloları çıkardığınızdan emin olun.**

- Ekranın, bazı kablolar hala takılıyken taşınması halinde kablolar zarar görebilir ve yangın ya da elektrik çarpmaları meydana gelebilir.

**Her türlü temizlik işleminin öncesinde güvenlik önlemi olarak güç kaynağı fişini duvar prizinden çıkarın.**

- Bu talimata uyulmaması halinde elektrik çarpmaları yaşanabilir.

**Tozlanmasını engellemek için güç kablosunu düzenli olarak temizleyin.**

- Güç kablosu fişinde toz birikmesi halinde ortaya çıkan nem, yalıtıma zarar verebilir ve bu da yangına neden olabilir. Güç kablosu fişini duvar prizinden çekin ve güç kablosunu kuru bir bezle silin.

**Ekranı veya Ayağa basmayın ya da asılmayın.**

- Bunlar devrilebilir veya kırılabilir ve yaralanmaya yol açabilir. Çocuklara özellikle dikkat edin.

**Pili takarken kutuplarını (+ ve -) ters çevirmeyin.**

- Pilin hatalı kullanımı patlamasına veya akmasına neden olabilir ve bu da yangına, yaralanmaya veya çevredeki malların zarar görmesine yol açabilir.
- Pili talimatta belirtildiği gibi doğru şekilde takın. (bkz. sayfa 8)

**Pilleri uzun süre kullanmayacağınız durumlarda uzaktan kumanda vericisinden çıkarın.**

- Pili akabilir, ısınabilir, alev alabilir veya patlayabilir ve bu da yangına ya da çevredeki malların zarar görmesine neden olabilir.

**Pilleri yakmayın ya da kırmayın.**

- Piller, güneş ışığı, yangın ve benzeri aşırı ısılarla maruz bırakılmamalıdır.

**Ekranı ters çevirmeyin.**

**Üniteyi, ekran paneli yukarı bakacak şekilde konumlandırmayın.**

# Kullanım önlemleri

## Kurulum sırasında dikkat edilecek noktalar

### Ekranı dış mekanlara kurmayın.

- Ekran iç mekan kullanımı için tasarlanmıştır.

### Bu ünitenin kullanılması gereken çevre sıcaklığı

- Ünite deniz seviyesinin üzerinde 1 400 m'den (4 593 ft) alçak bir konumda kullanıldığında: 0 °C - 40 °C (32 °F - 104 °F)
- Ünite yüksek rakımlarda (1 400 m (4 593 ft) ve deniz seviyesinin üzerinde 2 800 m'den (9 186 ft) yüksek ve alçak bir konumda kullanıldığında: 0 °C - 35 °C (32 °F - 95 °F)

### Ünitenin deniz seviyesinin üzerinde 2 800 m'de (9 186 ft) ve daha yüksekte bulunan bir konuma kurmayın.

- Bu talimatın izlenmemesi, dahili parçaların ömrünü kısaltabilir ve arızaya neden olabilir.

### Havalandırma için gereken alan

Ayağı (isteğe bağlı aksesuar) kullanırken, üstte, solda ve sağda 10 cm (3 15/16 inç) veya daha fazla ve arkada 5 cm (1 31/32 inç) veya daha fazla boşluk bırakın ve ayrıca, ekranın altı ile zeminin yüzeyi arasındaki boşluğu koruyun.

Başka bir kurulum yöntemi (duvar montaj vs.) kullanıyorsanız söz konusu yöntemle yönelik kılavuzu izleyin. (Kurulum kılavuzunda kurulum boyutuna dair özel bir bildirim mevcut değilse, üstte, altta, solda ve sağda 10 cm (3 15/16 inç) veya daha fazla ve arkada 5 cm (1 31/32 inç) veya daha fazla boşluk bırakın.

Minimum mesafe:

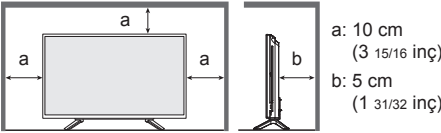

### VESA standartlarına uyan bir duvar montaj braketine kullanılan vidalar hakkında

Inç model	Kurulum için vida adımı	Vida deliğinin derinliği	Vida (miktar)
32	100 mm × 100 mm	100 mm	M4 (4)

### Güç göstergesi ve uzaktan kumanda sensörünün hareketli yapısına dikkat edin.

- Fabrika varsayılan ayarı olarak güç göstergesi ile uzaktan kumanda sensörü, ana ünitenin içerisindedir. Normal kullanım için arka paneldeki kolu çalıştırarak uzaktan kumanda sensörünü ana ünitenin kenar tarafından çıkarın. Çoklu ekran kullanımı gibi kurulum koşullarına bağlı olarak uzaktan kumanda sensörünü ana üniteye saklayın. (bkz. sayfa 12)

### Sıvı kristal paneli elle tutmayın.

- Sıvı kristal paneli bastırmayın ya da sıvırı uçlu bir nesneyle itmeyin. Sıvı kristal panele güç uygulamak ekran görünümünün eşit olmamasına ve bu da arızaya neden olur.

### Sıcaklık ve nem koşullarına bağlı olarak eşitsiz parlaklığa dikkat edilmelidir. Bu bir arıza değildir.

- Bu eşitsizlik, sürekli akım uygularken yok olacaktır. Yok olmaması halinde distribütör ile iletişime geçin.

## Güvenliğe İlişkin Gereksinimler

### Bu ürünü kullanırken aşağıdaki hususlara karşı güvenlik önlemleri alın.

- Bu ürünün üzerinden sızdıracak olan kişisel bilgiler
- Bu ürünün kötü niyetli bir üçüncü kişi tarafından yetkisiz kullanımı
- Bu ürünün kötü niyetli bir üçüncü kişi tarafından müdahale edilmesi ve durdurulması

### Yeterli güvenlik önlemlerini alın.

- LAN kontrolü için bir parola oluşturun ve oturum açacak kullanıcıları kısıtlayın.
- Parolanızı mümkün olduğu kadar tahmin edilmesi zor olarak oluşturun.
- Parolanızı düzenli aralıklarla değiştirin.
- Panasonic Corporation veya bağlı şirketleri kesinlikle size doğrudan parolanızı sormaz. Bu tür isteklerle karşılaştığınızda parolanızı söylemeyin.
- Bağlanılacak olan ağ, bir güvenlik duvarına veya benzeri bir programla korunmalıdır.
- Bu ürünün elden çıkartmadan önce üzerindeki verileri silin. [Shipping]

## Kablolu LAN'ın kullanımına ilişkin notlar

### Ekranı, statik elektriğin sıklıkla ortaya çıktığı bir yerde kurarken kullanmaya başlamadan önce yeterli anti statik önlemler alın.

- Ekranın, halı gibi statik elektriğin sıklıkla ortaya çıktığı bir yerde kullanılması halinde kablolu bir LAN iletişimi daha sık kesilir. Bu durumda statik elektriği ve anti-statik mat ile sorum yaratan gürültü kaynağını ortadan kaldırarak kablolu LAN'ı tekrar bağlayın.
- Nadir durumlarda LAN bağlantısı, statik elektrik ya da gürültü nedeniyle devre dışı kalır. Bu durumda, Ekran ile bağlı cihazları kapatın ve tekrar açın.

### Ekran, yayın istasyonu veya radyo kaynaklı güçlü radyo dalgası nedeniyle düzgün çalışmayabilir.

- Kurulum konumunun yakınında güçlü radyo dalgası yayan herhangi bir tesis veya ekipman mevcutsa, Ekranı radyo dalgası kaynağından yeterli uzaklıkta bir konuma kurun. Veya LAN terminaline bağlı LAN kablosunu iki ucu da topraklanmış bir parça metal folyo veya metal boru kullanarak sarın.

## Temizlik ve bakım

Ekran panelinin ön kısmı özel işlem görmüştür. Ekran panelinin yüzeyini yalnızca bir temizlik bezi veya yumuşak, tüy bırakmayan bir bez kullanarak nazikçe silin.

- Ekranın çok kirli olması halinde, saf suya veya 100 kez seyreltilmiş nötr deterjanlı suya batırılmış yumuşak, tiftiksiz bir bezle silin ve ardından yüzey kuruyana kadar aynı türde kuru bir bezle eşit şekilde silin.
- Panelin yüzeyini tırnak ya da başka sert nesnelere çizmeyin ya da ekran paneline bunlarla vurmayın, aksi takdirde yüzey zarar görebilir. Ayrıca, böcek spreyleri, çözücüler ve incelticiler gibi uçucu maddelerle temastan kaçının, aksi takdirde yüzey, olumsuz etkilenebilir.

**Kabinin kirlenmesi halinde kabini yumuşak, kuru bir bezle silin.**

- Kabinin çok kirli olması halinde bezi, az miktarda nötr deterjan eklenmiş suya batırın ve ardından bezi sıkın. Bu bezle ile kabini silin ve ardından kuru bir bezle silerek kurutun.
- Ekran yüzeyine hiçbir deterjanın doğrudan temas etmemesini sağlayın. Ünitenin içerisine su damlalarının girmesi halinde çalıştırma sorunları ortaya çıkabilir.
- Böcek spreyleri, çözücüler ve incelticiler gibi uçucu maddelerle temastan kaçının, aksi takdirde kabin yüzeyi, olumsuz etkilenebilir ya da kaplama dökülebilir. Ayrıca, kauçuk ya da PVC'den yapılmış maddelerle uzun süreler boyunca temas halinde bulundurmuyun.

### Kimyasal bez kullanımı

- Panel yüzeyinde kimyasal bez kullanmayın.
- Kabin için kullanımda kimyasal bez talimatlarına uyun.

## Atım işlemi

Ürünü atarken, atım işleminin doğru yöntemlerini öğrenmek için yerel mercilere veya satıcınıza danışın.

# Aksesuarlar

## Aksesuar Tedariki

Gösterilen aksesuar ve parçaların olup olmadığını kontrol edin

**Kullanım Kılavuzu  
(CD-ROM x 1)**

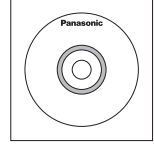

**Uzaktan Kumanda Vericisi  
x 1**

- N2QAYA000099



**Uzaktan Kumanda Vericisi  
için piller x 2**

(AAA/R03/UM4 tipi)

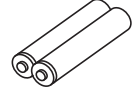

**Kelepçe x 3**

- TZZ00000694A



**Gün kaynağı kablosu**

(Yaklaşık 1,8 m)

- TZSH03039

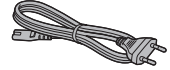

- TZSH03040

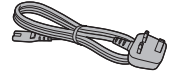

### Dikkat

- Küçük parçaları uygun şekilde depolayın ve çocukların erişemeyeceği yerlerde saklayın.
- Aksesuarların parça numaraları bildirimde bulunulmadan değiştirilebilir. (Gerçek parça numarası, yukarıda gösterilenlerden farklı olabilir.)
- Aksesuarları kaybetmeniz halinde lütfen bunları bayinizden satın alın. (Müşteri hizmetlerinden ulaşılabilir)
- Parçaları çıkardıktan sonra paketleme materyallerini uygun şekilde bertaraf edin.

## Uzaktan Kumanda Pilleri

1. Kancayı çekerek tutun ve pil kapağını açın.

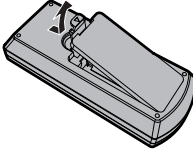

2. Pilleri takın - kutupların doğru olmasına dikkat edin (+ ve -).

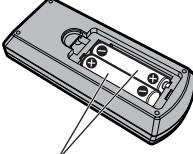

AAA/R03/UM4 Tipi

3. Kapağı takın.

### Kullanışlı İpucu

- Uzaktan kumandayı sık kullananlar, eski pilleri daha uzun bir ömür için Alkali batarya ile değiştirebilir.



### Pil kullanımı hakkında önlem

Pillerin yanlış yerleştirilmesi, uzaktan kumanda vericisine zarar verecek pil sızıntısı ya da korozyona neden olabilir.

Piller, çevre dostu bir şekilde bertaraf edilmelidir.

### Aşağıdaki önlemleri alın:

1. Piller her zaman çift olarak değiştirilmelidir. Eski çifti değiştirirken her zaman yeni piller kullanın.
2. Kullanılmış bir pili yeni bir pille birlikte kullanmayın.
3. Pil türlerini karıştırmayın (örn. "Çinko Karbon" ile "Alkali").
4. Kullanılan pilleri yeniden şarj etmeye, kısa devre yaptırmaya, parçalarına ayırmaya, ısıtmaya ya da yakmaya çalışmayın.
5. Pil belirli aralıklarla çalışmaya ya da Ekran ünitesini çalıştırmamaya başladığında pilleri değiştirmek gerekmektedir.
6. Pilleri yakmayın ya da kırmayın.
7. Piller, güneş ışığı, yangın ve benzeri aşırı ısılarla maruz bırakılmamalıdır.

## Kensington emniyeti

Emniyet yuvası Kensington güvenlik yuvası ile uyumludur.

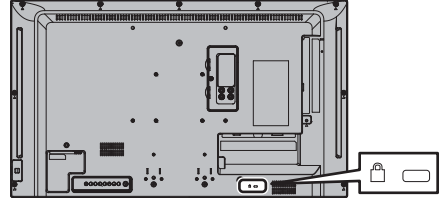



# Bağlantılar

## AC kablosu bağlantısı ve sabitleme

Ünitenin arkası

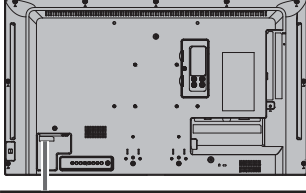

AC kablosunu cihazın arka tarafına tamamen oturana kadar iterek takın.

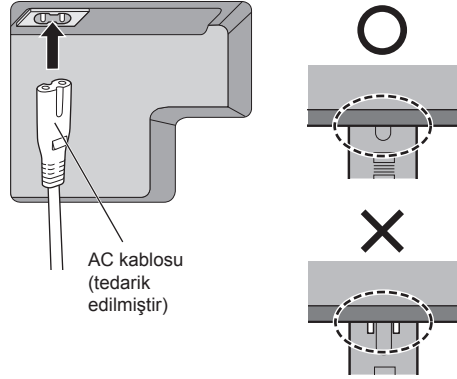

AC kablosu  
(tedarik edilmiştir)

Kablonun ucunu çizgi kaybolana kadar sokun.

Sınıf II cihazı

### Not

- AC kablosunu çıkarırken, öncelikle prizdeki AC kablosu fişini çektiğinizden kesinlikle emin olun.
- Tedarik edilen AC kablosu, sadece bu üniteye kullanım içindir. Başka amaçlar için kullanmayın.

## Kablo sabitleme

### Not

- Bu ürünle birlikte 3 kelepçe tedarik edilmiştir. Aşağıda gösterildiği şekilde kelepçe deliklerini kullanarak kabloları 3 konuma sabitleyin.

Daha fazla kelepçeye ihtiyacınız olması halinde bunlar bayinizden satın alın. (Müşteri hizmetlerinden ulaşılabilir)

### 1. Kelepçeyi takın



Üniteyi çıkarmak için:

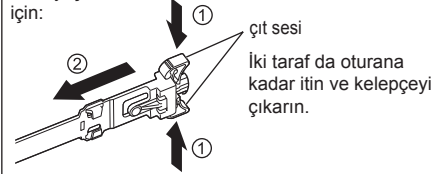

### 2. Kabloları toplayın



Gevşetmek için:

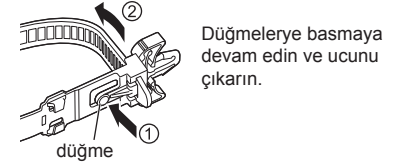

## Video ekipmanı bağlantısı

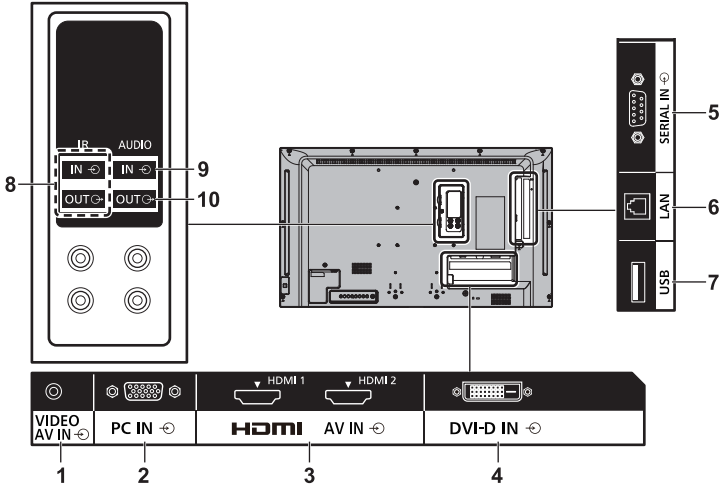

**1 AV IN (VIDEO): Kompozit Video / Ses Giriş Terminali**

Kompozit sinyal çıkışına sahip bir video ekipmanına bağlayın.

**2 PC IN: Bilgisayar Giriş Terminali**

"YPbPr / YCbCr" veya "RGB" çıkışına sahip bir bilgisayarın veya video ekipmanının video terminaline bağlayın.

**3 AV IN HDMI Giriş Terminali**

(HDMI 1, HDMI 2): VCR veya DVD oynatıcı gibi bir video ekipmanına bağlayın.

**4 DVI-D IN: DVI-D Giriş Terminali**

DVI-D çıkışına sahip bir video ekipmanına bağlayın.

**5 SERIAL IN: SERİ Giriş Terminali**

Ekranı, bilgisayara bağlayarak kontrol edin.

**6 LAN: LAN Terminali**

Ekranı, Ağa bağlayarak kontrol edin.

**7 USB: USB Terminali**

[USB media player] kullanmak için USB bellek takın. Bu ayrıca, resim görüntülenirken harici bir cihaza 5V/1A'ya kadar güç sağlamak için de kullanılabilir.

**8 IR IN, IR OUT: Kızılötesi Sinyal Giriş / Çıkış Terminali**

Bunu, bir uzaktan kumanda ile birden fazla ekran çalıştırırken kullanın.

**9 AUDIO IN: DVI-D IN ve PC IN ile paylaşılan ses girişi terminali**

**10 AUDIO OUT: Analog Ses Çıkışı Terminali**

Analog ses girişi terminaline sahip ses ekipmanını bağlayın.

## Bağlamadan önce

- Kabloları bağlamadan önce, bağlanacak harici cihazın çalıştırma talimatlarını dikkatlice okuyun.
- Kabloları bağlamadan önce tüm cihazları kapatın.
- Kabloları bağlamadan önce aşağıdakileri dikkate alın. Bunu yapmamanız arızalara neden olabilir.
  - Üniteye ya da ünitenin kendisine bağlı bir cihaza kablo bağlarken işleme başlamadan önce vücudunuzdaki statik elektriği ortadan kaldırmak için yakındaki metal bir eşyaya dokununuz.
  - Üniteye ya da ünite gövdesine bir cihaz bağlamak için gereksiz derecede uzun kablolar kullanmayın. Kablo ne kadar uzun olursa gürültüye o kadar duyarlı olur. Sarılı kablo kullanımı anten görevi gördüğünden gürültüye daha duyarlıdır.
  - Kabloları bağlarken önce GND'yi bağlayın, ardından bağlantı cihazının bağlantı terminalini düz bir şekilde takın.
- Harici cihazı sisteme bağlamak için cihaz ile birlikte veya isteğe bağlı olarak tedarik edilmeyen her türlü kabloyu alın.
- Bir bağlantı kablosu fişinin dış şekli büyükse yanındaki bağlantı kablosunun arka kapağı veya fişi gibi dış tarafı ile temas edebilir. Terminal hizalaması için uygun fiş büyüklüğü olan bir bağlantı kablosu kullanın.
- Video ekipmanından gelen video sinyallerinde çok fazla titreşim varsa ekrandaki görüntüler titreyebilir. Bu durumda zaman tabanı düzelticisi (TBC) bağlanmalıdır.
- Bilgisayar veya video ekipmanından çıkan senkronizasyon sinyalleri bozulduğunda, örneğin video çıkışı ayarlarını değiştirirken, videonun rengi de geçici olarak bozulabilir.
- Ünite, Kompozit video sinyallerini, YCbCr/YPbPr sinyalleri, analog RGB sinyalleri ve dijital sinyalleri kabul eder.
- Bazı bilgisayar modelleri ünite ile uyumlu değildir.
- Cihazı üniteye uzun kablolar kullanarak bağlarken kablo kompanzatörleri kullanın. Aksi takdirde görüntü düzgün şekilde görüntülenmeyebilir.

# Kontrolleri Tanımlama

## Ana ünite

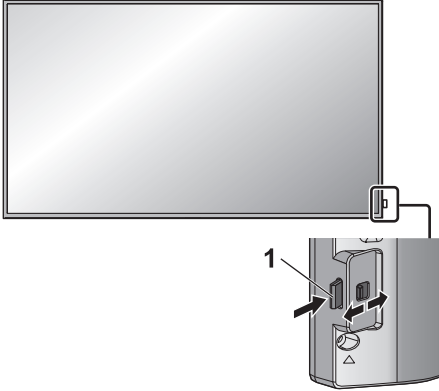

- Güç göstergesi ve uzaktan kumanda sensörünü çıkarmak/yerine takmak için arka panelde bulunan kolu kullanın.

Yerine takmak için doğrudan uzaktan kumandanın sensörüne de bastırılabilir.

### Not

- Normal kullanım için arka paneldeki kolu çalıştırarak güç göstergesini ve uzaktan kumanda sensörünü ana ünitenin kenar tarafından çıkarın. Çoklu ekran kullanımı gibi kurulum koşullarına bağlı olarak bunları ana üniteye saklayın.

## 1 Gün Göstergesi / Uzaktan kumanda sensörü

Güç Göstergesinin ışığı yanacaktır.

### Ünitenin gücü AÇIK olduğunda (Ana Güç Açık / Kapalı düğmesi: AÇIK)

- Görüntü gösterilir: Yeşil
- Uzaktan kumandayla gücü KAPALI (bekleme) duruma getirme:
  - [Network control] ögesi [Off] olarak ayarlandığında: Kırmızı
  - [Network control] ögesi [On] olarak ayarlandığında: Turuncu (Kırmızı/Yeşil)
- "Power management" işleviyle gücü KAPALI duruma getirme: Turuncu (Kırmızı/Yeşil)

### Ünitenin gücü KAPALI olduğunda (Ana Güç Açık / Kapalı düğmesi: KAPALI): Işık yok

### Not

- Ekran ünitesi, güç göstergesi yanmayacak şekilde kapalı olsa dahi devrelerden bazıları açık durumdadır.
- Güç göstergesi turuncu olduğunda, bekleme sırasındaki güç tüketimi genellikle güç göstergesinin kırmızı olduğu durumdan daha yüksek olacaktır.

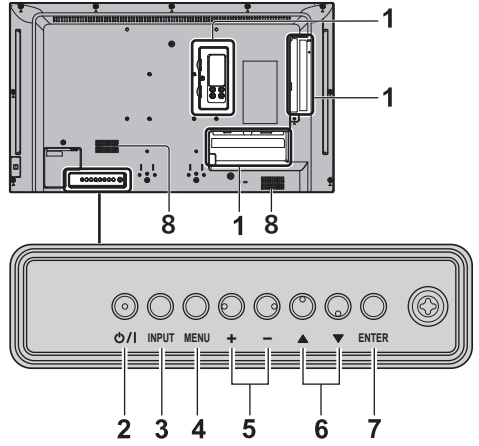

## 1 Harici Giriş Terminali

Video ekipmanına, bilgisayara ve benzeri cihazlara bağlanır. (bkz. sayfa 10)

## 2 <Ana Güç Açık / Kapalı düğmesi>

Gücü Açık/Kapalı duruma getirir.

## 3 <INPUT (Birim)>

Seçilen cihazı seçer.

## 4 <MENU (Birim)>

Menü ekranını görüntüler.

## 5 <+ (Birim)> / <- (Birim)>

Sesi ayarlar.

Ana ekranda ayarları değiştirir ya da ayar seviyesini ayarlar.

## 6 <▲ (Birim)> / <▼ (Birim)>

Menü ekranındaki ayar ögesini seçer.

## 7 <ENTER (Birim)>

Menü ekranındaki ögeyi yapılandırır.

En/boy oranı modunu değiştirir.

## 8 Dahili hoparlörler

- Ünitenin dahili hoparlörlerinden ses almak için [Sound] menüsünde bulunan [Output select] seçeneğini [SPEAKERS] olarak ayarlayın.

## Uzaktan Kumanda Vericisi

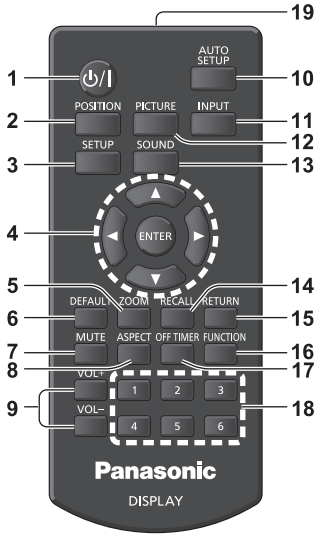

### 1 Bekleme (AÇIK/KAPALI) düğmesi (I/O)

- Ekran <Ana Güç Açık / Kapalı düğmesi> üzerinden açıldığında çar ya da kapatır. (bkz. sayfa 14)

### 2 POSITION

### 3 SETUP

### 4 ENTER / İmleç düğmeleri (▲ ▼ ◀ ▶)

- Menü ekranlarını çalıştırmak için kullanılır.

### 5 ZOOM

Dijital yakınlaştırma moduna girer.

### 6 DEFAULT

- Resim, ses vb. ayarları varsayılan değerlerine sıfırlar.

### 7 MUTE

- Ses kapatmayı açık/kapalı duruma getirir.

### 8 ASPECT

- En/boy oranını ayarlar.

### 9 VOL + / VOL -

- Ses seviyesini ayarlar.

### 10 AUTO SETUP

- Ekranın konumunu/boyutunu otomatik olarak ayarlar.

### 11 INPUT

- Ekran üzerinde, ekran girişini değiştirir.

### 12 PICTURE

### 13 SOUND

### 14 RECALL

- Giriş modu, En/Boy Oranı modu vb. için geçerli ayar durumunu görüntüler.

### 15 RETURN

- Önceki menüye dönmek için kullanılır.

### 16 FUNCTION

- [Function Button Guide]'nu görüntüler.

### 17 OFF TIMER

- Belirli bir sürenin ardından beklemeye geçer.

### 18 Sayısal düğmeler (1 - 6)

- Sık kullanılan işlemlerin atanmasıyla kısayol düğmeleri olarak kullanılır.

### 19 Sinyal emisyonu

#### Not

- Bu kılavuzda, uzaktan kumandanın ve ünitenin düğmeleri <> ile belirtilmiştir.

(Örnek: <INPUT>.)

İşlemler, genellikle uzaktan kumanda düğmeleri belirtilerek açıklanmıştır; ancak aynı düğmelerin mevcut olduğu durumlarda, ünite üzerindeki düğmelerle de işlem yapabilirsiniz.

# Temel Kontroller

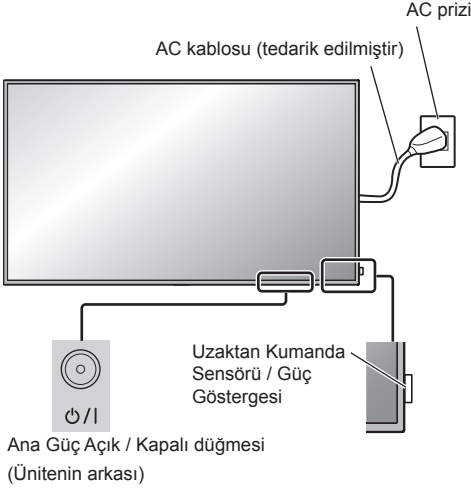

Uzaktan kumandayı doğrudan ünitenin Uzaktan Kumanda Sensörüne yönelterek çalıştırın.



## Not

- Normal kullanım için arka paneldeki kolu çalıştırarak uzaktan kumanda sensörünü ana ünitenin kenar tarafından çıkarın. (bkz. sayfa 12)
- Ana ünitenin uzaktan kumanda sensörü ve uzaktan kumanda arasında bir engel koymayın.
- Uzaktan kumandayı, uzaktan kumanda sensörünün önünde ya da sensörün görülebildiği bir alanda çalıştırın.
- Uzaktan kumanda doğrudan ana ünitenin uzaktan kumanda sensörüne direkt olarak doğrultulduğunda uzaktan kumanda sensörünün ön tarafından itibaren mesafe yaklaşık 7 m veya daha yakın olmalıdır. Açıya bağlı olarak çalışma mesafesi kısaldır.

- Ana ünitenin uzaktan kumanda sensörünü doğrudan güneş ışığı ya da güçlü floresan ışığına maruz bırakmayın.

## 1 AC kablosunun fişini Ekrana bağlayın.

(bkz. sayfa 9)

## 2 Fişi prize bağlayın.

### Not

- Elektrik fişi tipleri, ülkeler arasında farklılık gösterir. Bu nedenle, solda gösterilen elektrik fişi, ünitenize uygun tipte olmayabilir.
- AC kablosunu çıkarırken, öncelikle prizdeki AC kablosu fişini çektiğinizden kesinlikle emin olun.
- Ekran menüsü üzerinden ayarları değiştirdikten sonra hemen güç fişinin çekilmesi halinde ayarlar kaydedilmeyebilir. Güç fişini, yeterli bir sürenin ardından çekin. Ya da güç fişini, uzaktan kumanda, RS-232C kumandası veya LAN kumandası ile kapattıktan sonra çekin.

## 3 Üniteyi açmak için ünite üzerindeki <Ana Güç Açık / Kapalı düğmesi> düğmesine basın: Güç Açma.

- Güç Göstergesi: Yeşil (Görüntü gösterilir.)
- Ünitenin gücü AÇIK olduğunda, uzaktan kumandayla çalıştırma mümkündür.

## ■ Uzaktan kumandayla gücü AÇIK/KAPALI duruma getirmek için

Ekranı açmak için <Bekleme (AÇIK/KAPALI) düğmesi> düğmesine basın.

- Güç Göstergesi: Yeşil (Görüntü gösterilir.)

Ekranı kapatmak için <Bekleme (AÇIK/KAPALI) düğmesi> düğmesine basın.

- Güç Göstergesi: Kırmızı (bekleme)

Ünite açık veya bekleme durumundayken, üniteyi kapatmak için ünite üzerindeki <Ana Güç Açık / Kapalı düğmesi> düğmesine basın.

### Not

- "Power management" işlevinin çalışması sırasında, güç göstergesi güç kapalı durumunda turuncu renk alır.
- Elektrik fişi çekildikten sonra güç göstergesi bir süre yanık kalabilir. Bu bir arıza değildir.

## ■ Ünite ilk kez açıldığında

Aşağıdaki ekran görüntülenecektir.

### 1 ▲ ▼ ile dili seçin ve <ENTER> düğmesine basın.



### 2 ▲ ▼ ile [Year] / [Month] / [Day] / [Hour] / [Minute] öğesini seçin ve ◀ ▶ ile ayarlayın.

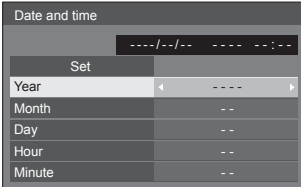

### 3 ▲ ▼ ile [Set] öğesini seçin ve <ENTER> düğmesine basın.

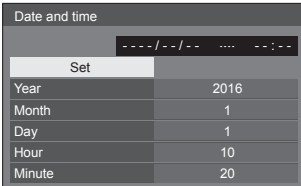

### 4 Dikey kurulum için, ▲ ▼ ile [Portrait] öğesini seçin ve <ENTER> düğmesine basın.

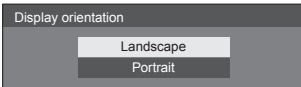

#### Not

- Bu öğeler ayarlandıktan sonra ekranlar, ünitenin bir sonraki açılışında görüntülenmeyecek.

Her bir öğe, aşağıdaki menülerden sıfırlanabilir.

[OSD language]

[Date and time]

[Display orientation]

## ■ Gün AÇIK mesajı

Ünitenin gücünü AÇIK konuma getirirken aşağıdaki mesaj görüntülenebilir:

### Faaliyet yok güç kapalı Önlemleri

'No activity power off' is enabled.

[Setup] menüsündeki [No activity power off] öğesi [Enable] olarak ayarlandığında, güç her AÇIK duruma getirildiğinde bir uyarı mesajı görüntülenir.

### "Power management" Bilgileri

Last turn off due to 'Power management'.

"Power management" işlevi çalıştırıldığında, güç her AÇIK duruma getirildiğinde bir bilgi mesajı görüntülenir.

Bu mesaj ekranları, aşağıdaki menüden ayarlanabilir:

- [Options] menüsü
  - Power on message(No activity power off)
  - Power on message(Power management)

# Teknik Özellikler

## Model No.

32 inçlik model: TH-32EF1E

## Güç Tüketimi

65 W

### Güç kapalı durumu

0,3 W

### Bekleme durumu

0,5 W

## LCD Ekran paneli

32 inç IPS panel (Doğrudan LED arka aydınlatma),  
16:9 en/boy oranı

## Ekran boyutu

698 mm (W) × 392 mm (H) × 801 mm (diyagonal) /  
27,4" (W) × 15,4" (H) × 31,5" (diyagonal)

## Piksel sayısı

2 073 600 (1.920 (G) × 1.080 (Y))

## Boyutlar (G × Y × D)

727 mm × 426 mm × 64 mm / 28,7 inç × 16,8 inç ×  
2,6 inç

## Ağırlık

yaklaşık 5,3 kg / 11,7 lbs net

## Güç kaynağı

220 – 240 V ~ (220 – 240 V alternatif akım), 50/60 Hz

## Çalıştırma koşulları

### Sıcaklık

0 °C – 40 °C (32 °F – 104 °F)\*1

### Nem

%20 – %80 (yoğuşmasız)

## Saklama koşulları

### Sıcaklık

-20 °C – 60 °C (-4 °F – 140 °F)

### Nem

%20 – %80 (yoğuşmasız)

## Çalışma Süresi

16 saat/gün

## Bağlantı terminalleri

### HDMI 1

### HDMI 2

TİP A Konnektör\*2 × 2

Ses sinyali:

Doğrusal PCM (örnekleme frekansları - 48 kHz,  
44,1 kHz, 32 kHz)

### DVI-D IN

DVI-D 24 Pim × 1:

DVI Revizyon 1.0 ile uyum

İçerik Koruması:

HDCP 1.1 ile uyumlu

### VIDEO

Ses/Video 4 kutuplu mini jak (M3) × 1

Video: 1,0 Vp-p (75 Ω)

Ses: 0,5 Vrms

### PC IN

Yüksek Yoğunluklu Mini D-sub 15 Pim x 1:

DDC2B ile uyumludur

Y/G:

1,0 Vp-p (75 Ω) (senkronizasyon sinyali ile)

0,7 Vp-p (75 Ω) (senkronizasyon sinyali  
olmadan)

Pb/Cb/B:

0,7 Vp-p (75 Ω) (senkronizasyon sinyali  
olmadan)

Pr/Cr/R:

0,7 Vp-p (75 Ω) (senkronizasyon sinyali  
olmadan)

HD/VD:

1,0 – 5,0 Vp-p (yüksek empedans)

### AUDIO IN

Stereo mini jak (M3) × 1, 0,5 Vrms

DVI-D IN ve PC IN ile paylaşılır

### AUDIO OUT

Stereo mini jak (M3) × 1, 0,5 Vrms

Çıkış: Değişken (-∞ – 0 dB)  
(1 kHz 0 dB giriş, 10 kΩ yük)

### SERIAL IN

Harici Kumanda Terminali

D-sub 9 Pim x 1:

RS-232C uyumlu



## LAN

RJ45 x 1:

RJ45 ağ bağlantıları için, PjLink ile uyumludur

İletişim yöntemi:

RJ45 10BASE-T/100BASE-TX

## IR IN

Stereo mini jak (M3) x 1

## IR OUT

Stereo mini jak (M3) x 1

## USB

TİP A USB konektörü x 1

DC 5 V / 1 A (USB 3.0 desteklenmiyor.)

## Ses

### Hoparlör

80 mm x 30 mm x 2 pcs

### Ses Çıkışı

20 W [10 W + 10 W] (%10 THD)

## Uzaktan Kumanda Vericisi

### Güç kaynağı

DC 3 V (pil (AAA/R03/UM4 tipi) x 2)

### Çalışma mesafesi

Yaklaşık 7 m (22,9 ft)

(doğrudan uzaktan kumanda sensörünün önünde çalıştırıldığında)

### Ağırlık

Yaklaşık 63 g / 2,22 oz (piller dahil)

### Boyutlar (G x Y x D)

44 mm x 105 mm x 20,5 mm /

1,74 inç x 4,14 inç x 0,81 inç

\*1: Bu ünitenin yüksek rakımlarda (1 400 m (4 593 ft) ve deniz seviyesinin üzerinde 2 800 m'den (9 186 ft) yüksek ve alçak bir konumda kullanımına yönelik çevre sıcaklığı: 0 °C - 35 °C (32 °F - 95 °F)

\*2: VIERA LINK desteklenmemektedir.

## Not

- Tasarım ve spesifikasyonlar, bildirimde bulunulmadan değiştirilebilir. Gösterilen kütle ve boyutlar yaklaşık değerlerdir.

# Yazılım Lisansı

Bu ürün, aşağıdaki yazılımı içermektedir:

- (1) Panasonic Corporation tarafından ya da Panasonic Corporation için bağımsız olarak geliştirilen yazılım,
  - (2) mülkiyeti üçüncü bir tarafın olup Panasonic Corporation'a lisansı verilen yazılım,
  - (3) GNU Genel Kamu Lisansı, Versiyon 2.0 (GPL V2.0) kapsamında lisansı verilen yazılım,
  - (4) GNU KISITLI Genel Kamu Lisansı, Versiyon 2.1 (GPL V2.1) kapsamında lisansı verilen yazılım,
  - (5) GPL V2.0 ve/veya LGPL V2.1 kapsamında lisansı verilen yazılım dışında açık kaynak kodlu yazılım.
- (3) - (5) maddelerinde kategorize edilen yazılım, kullanışlı olması umuduyla ancak HERHANGİ BİR GARANTİ OLMAKSIZIN, TİCARİ ELVERİŞLİLİK ya da BELİRLİ BİR AMACA UYGUNLUK zımni garantileri bile olmadan dağıtılmaktadır. Data fazla bilgi için, bu ürünün [Settings] menüsünden belirtilen işlemi seçtikten sonra [Software licenses] öğesini seçerek lisans koşullarını kontrol edebilirsiniz.

Bu ürünün teslimatının ardından en az üç (3) yıl boyunca Panasonic, aşağıdaki iletişim bilgilerimiz üzerinden bizimle iletişime geçen tüm üçüncü taraflara, kaynak kodu dağıtımını fiziksel olarak gerçekleştirmemiz için gerekli olan masraftan fazla olmayacak bir ücret karşılığında, GPL V2.0, LGPL V2.1 veya başka lisanslar kapsamında olan ilgili kaynak kodunun tam bir makine tarafından okunabilir kopyasını, bu şekilde hareket etme yükümlülüğü ile tedarik edecek ve ayrıca, bunların ilgili telif hakkı bildirimlerini de verecektir.

İletişim Bilgileri:

oss-cd-request@gg.jp.panasonic.com

## AVC/VC-1/MPEG-4 hakkında bildirim

Bu ürün, bir tüketicinin kişisel kullanımı ya da (i) AVC Standardı, VC-1 Standardı ve MPEG-4 Görsel Standardı ("AVC/VC-1/MPEG-4 Video") uyarınca video kodlamak ve/veya (ii) kişisel faaliyet içerisinde olan bir tüketici tarafından kodlanmış olan ve/veya AVC/VC-1/MPEG-4 Video tedarik etme lisansı olan bir video tedarikçisinden alınan AVC/VC-1/MPEG-4 Video kodu çözmek için ücret alınmayan başka kullanımlar için AVC Patent Portföy Lisansı, VC-1 Patent Portföy Lisansı ve MPEG-4 Görsel Patent Portföy Lisansı kapsamında lisanslanmıştır. Farklı herhangi bir kullanım için lisans verilmeyecek ya da ima edilmeyecektir. MPEG LA, LLC'den ek bilgi alınabilir. Bkz. <http://www.mpegla.com>.

**AEEE yönetmeliğine uygundur.**

**Eski Ekipman ve Bataryaların İşlenmesi.**

**Sadece geri dönüşüm sistemleri olan Avrupa Birliği ve ülkeleri için geçerlidir.**



Ürünler, ambalaj ve/veya ekli belgeler üzerindeki bu semboller kullanılmış elektrik ve elektronik ürünlerin ve pillerin genel ev atığı ile karıştırılmaması gerektiğini ifade eder.

Eski ürünlerin ve pillerin toplanması ve geri kazanılması için bu atıkları lütfen yasayla belirlenmiş olan uygun toplama merkezlerine teslim ediniz.



Bu atıkların doğru işlenmesiyle, değerli kaynakların korunmasına ve insan sağlığı ve çevreye olası negatif etkilerinin engellenmesine yardımcı olabilirsiniz.



Atıkların toplanması ve geri dönüşümü için detaylı bilgi için lütfen bağlı olduğunuz yerel yönetimlerle iletişime geçiniz.

Atıkların atılmasıyla ilgili yanlış uygulamalar yasayla belirlenmiş olan cezalara sebebiyet verebilir.

#### **Üretici bilgileri**

Panasonic Corporation  
2-15, Matsuba-cho, Kadoma-city,  
Osaka, 571-8503, Japan

#### **Uygunluğu Test Eden Kuruluş**

Panasonic Testing Centre  
Panasonic Service Europe, Panasonic Marketing Europe GmbH'nin  
bir birimidir Winsberging 15, 22525 Hamburg, F.R. Germany

Çin'de yapılmıştır

#### **Müşteri Kaydı**

Bu ürünün model numarasını ve seri numarasını arka panelinde bulmak mümkündür. Hırsızlık, kayıp ve Garanti Hizmetleri söz konusu olduğunda, ürünün tanımlanmasına yardımcı olması için bu seri numarasını aşağıdaki boşluğa not edin, bu kitapçığı ve satın aldığınıza dair kesin belge olarak satış fişinizi kaybetmeyin.

**Model Numarası**

**Seri Numarası**

**Panasonic Corporation**

Web Site: <http://panasonic.com>

Türkçe