

Manual de instrucciones

Guía Básica

Pantalla LCD de Alta Definición Full Para uso empresarial

Español

Número de modelo **TH-84EF1U** modelo de 84 pulgadas
TH-75EF1U modelo de 75 pulgadas
TH-84EF1W modelo de 84 pulgadas
TH-75EF1W modelo de 75 pulgadas

Contenido

Instrucciones importantes sobre seguridad	2
Aviso importante sobre seguridad	3
Precauciones de seguridad	4
Precauciones de uso	7
Accesorios	9
Precauciones al mover la pantalla	10
Perno de anilla	11
Conexiones	12
Identificación de los controles	15
Controles básicos	17
Especificaciones	19
Licencia del software	21
Información Útil	22

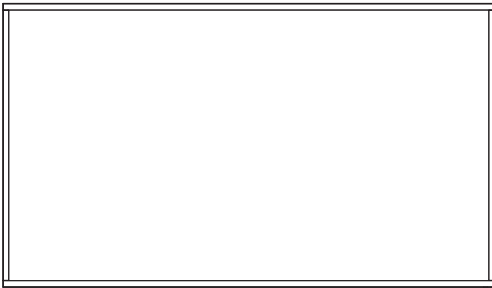

Para obtener instrucciones más detalladas, consulte las instrucciones de funcionamiento que se incluyen en el CD-ROM.

- Antes de utilizar este producto, lea cuidadosamente este manual de instrucciones y consérvelo para futuras consultas.
- Las ilustraciones y las capturas de pantalla de estas instrucciones de funcionamiento son imágenes con fines ilustrativos, y pueden ser diferentes de las reales.
- Las ilustraciones descriptivas de estas instrucciones de funcionamiento se han creado principalmente según el modelo de 84 pulgadas.

HDMI™



**ADVERTENCIA: NO ABRIR,
RIESGO DE CHOQUE ELECTRICO**



ADVERTENCIA: Para reducir el riesgo de sufrir una descarga eléctrica, no retire la cubierta ni el panel posterior.

En el interior no hay piezas que deba reparar el usuario. Solicite las reparaciones al personal de servicio calificado.



El rayo con punta de flecha dentro de un triángulo equilátero tiene la finalidad de avisar al usuario de que hay piezas en el interior del producto que si las tocan las personas éstas pueden recibir una descarga eléctrica.



El signo de exclamación dentro de un triángulo equilátero tiene la finalidad de avisar al usuario de la existencia de instrucciones de utilización y servicio importantes en el material impreso que acompaña al aparato.

ADVERTENCIA:

Para impedir los daños que podrían conducir a un incendio o descarga eléctrica, no exponga este aparato a la lluvia ni a la humedad.

No ponga recipientes con agua (floreros, tazas, cosméticos, etc.) encima del aparato.

(Incluyendo los estantes que estén encima de él, etc.)

ADVERTENCIA:

- 1) Para impedir recibir descargas eléctricas, no retire la cubierta. En el interior no hay piezas que deba reparar el usuario. Solicite las reparaciones al personal de servicio calificado.
- 2) No quite la clavija de puesta a tierra del enchufe de alimentación. Este aparato está equipado con un enchufe de alimentación de tres clavijas, una de las cuales sirve para hacer la puesta a tierra. Este enchufe sólo puede conectarse a un tomacorriente que también disponga de puesta a tierra. Esto constituye una medida de seguridad. Si no puede introducir el enchufe en el tomacorriente, póngase en contacto con un electricista.

No anule la finalidad de la clavija de puesta a tierra.

Instrucciones importantes sobre seguridad

- 1) Lea estas instrucciones.
- 2) Conserve estas instrucciones.
- 3) Preste atención a todas las advertencias.
- 4) Siga todas las instrucciones.
- 5) No utilice este aparato cerca del agua.
- 6) Limpie solamente con un paño seco.
- 7) No tape ninguna abertura de ventilación. Instale el aparato según las instrucciones del fabricante.
- 8) No instale el aparato cerca de fuentes de calor tales como radiadores, salidas de calor, estufas u otros aparatos (incluyendo amplificadores) que produzcan calor.
- 9) No anule la característica de seguridad de la clavija polarizada o de la clavija del tipo con conexión a tierra. Una clavija polarizada tiene dos patillas, una más ancha que la otra. Una clavija del tipo con conexión a tierra tiene dos patillas y una espiga de conexión a tierra. La patilla ancha o la espiga ha sido suministrada para su seguridad. Si la clavija suministrada no entra en su toma de corriente, consulte a un electricista para que le cambie la toma de corriente obsoleta.
- 10) Proteja el cable de alimentación para que no sea pisado ni pellizcado, especialmente en las clavijas, tomas de corriente y en el punto por donde sale del aparato.
- 11) Utilice solamente los aditamentos/accesorios que haya especificado el fabricante.
- 12) Utilice el aparato sólo con el mueble con ruedas, soporte, tripode, soporte para colgar o mesa especificado por el fabricante o vendido con el aparato. Cuando utilice un mueble con ruedas, tenga cuidado al trasladar la combinación del mueble y el aparato para evitar lesionarse si se cae.
- 13) Desenchufe este aparato durante tormentas eléctricas o cuando no lo utilice durante mucho tiempo.
- 14) Solicite todos los trabajos de reparación al personal de servicio calificado. La reparación del aparato será necesaria cuando éste se haya estropeado de cualquier forma; por ejemplo, cuando se haya estropeado la clavija o el cable de alimentación, cuando se haya derramado líquido o hayan caído objetos en el interior del aparato, cuando el aparato haya quedado expuesto a la lluvia o a la humedad, cuando no funcione normalmente o cuando se haya caído.
- 15) Para impedir las descargas eléctricas, asegúrese de que la patilla de puesta a tierra de la clavija del cable de alimentación de CA esté firmemente conectada.



AVISO PARA CANADÁ:

Este aparato digital de la Clase A cumple con la norma canadiense ICES-003.

ADVERTENCIA:

- Este producto no se debe utilizar en una sala de equipos informáticos tal y como se define en Estándar para la protección de equipos electrónicos y equipos de procesamiento de datos, ANSI/NFPA 75.
- Para equipos conectados permanentemente, se debe incorporar un dispositivo de desconexión accesible en el cableado de la instalación del edificio.
- En el caso de equipos que deban permanecer enchufados, asegúrese de que la toma de suministro eléctrico se instala cerca del equipo y es fácilmente accesible.

Nota:

Se puede producir la retención de la imagen. Si muestra una imagen fija durante un periodo de tiempo prolongado, la imagen puede quedarse en la pantalla. Sin embargo, desaparecerá cuando se muestre una imagen general en movimiento durante un rato.

Marcas comerciales y registradas

- Microsoft, Windows e Internet Explorer son marcas comerciales registradas o marcas comerciales de Microsoft Corporation en Estados Unidos u otros países.
- Macintosh, Mac, Mac OS, OS X, y Safari son marcas registradas de Apple Inc. registradas en los Estados Unidos y otros países.
- PJLink es una marca registrada o una marca comercial pendiente de registro en Japón, Estados Unidos y en otros países y regiones.
- HDMI, el logotipo HDMI y High-Definition Multimedia Interface son marcas comerciales o marcas comerciales registradas de HDMI Licensing LLC en Estados Unidos y otros países.
- JavaScript es una marca comercial registrada o una marca comercial de Oracle Corporation y de sus empresas asociadas y filiales en Estados Unidos u otros países.
- RoomView, Crestron RoomView y Fusion RV son marcas comerciales registradas de Crestron Electronics, Inc.
Crestron Connected es la marca comercial de Crestron Electronics, Inc.

Aunque no se mencionen especialmente marcas comerciales de compañías o productos, tales marcas comerciales están plenamente reconocidas.

Aviso importante sobre seguridad

ADVERTENCIA

- 1) Para evitar daños que pudieran conducir a un incendio o a una descarga eléctrica, no exponga este aparato a goteos ni salpicaduras.
No ponga recipientes con agua (floreros, tazas, cosméticos, etc.) encima del aparato (incluyendo los estantes que estén encima de él, etc.)
No coloque fuentes de llama, como velas encendidas, en el aparato.
- 2) Para evitar descargas eléctricas, no desmonte la cubierta. No hay piezas que el usuario pueda reparar por sí mismo. Acuda a un técnico de servicio cualificado para cualquier problema de servicio.
- 3) No desmonte la patilla de tierra del enchufe eléctrico. Este aparato tiene un enchufe eléctrico de tipo tres patillas con conexión a tierra. Este enchufe sólo puede conectarse en tomas con conexión a tierra. Es un detalle para su seguridad, si no puede conectar este enchufe en su tomas, consulte con un electricista.
No elimine la protección del enchufe con conexión a tierra.
- 4) Para impedir las descargas eléctricas, asegúrese de que la patilla de puesta a tierra de la clavija del cable de alimentación de CA esté firmemente conectada.

PRECAUCIÓN

Este aparato fue diseñado para utilizar en ambientes relativamente libres de campos electromagnéticos.

El uso de este aparato cerca de fuentes de campos electromagnéticos fuertes o donde el ruido eléctrico puede superponerse a las señales de entrada, puede hacer que la imagen y el sonido oscilen o tengan interferencias tales como ruidos.

Para evitar la posibilidad de dañar el aparato, manténgalo alejado de fuentes de campos electromagnéticos fuertes.

ADVERTENCIA:

Este equipo es compatible con la Clase A de CISPR32.

En un entorno residencial, este equipo puede causar interferencias de radio.

Precauciones de seguridad

ADVERTENCIA

■ Instalación

Accesorio opcional

- Software de Alerta Precoc Serie ET-SWA100*

*: El sufijo de la referencia puede variar en función del tipo de licencia.

Nota

- Los números de referencia de los accesorios opcionales están sujetos a modificación sin previo aviso.

Las partes pequeñas pueden presentar un peligro ya que la persona puede asfixiarse si dichas partes se tragan accidentalmente. En consecuencia, mantenga estas partes fuera del alcance de los niños pequeños. Tire las partes pequeñas y objetos, incluyendo materiales para embalaje y bolsas/papeles de plástico, para que los niños pequeños no jueguen, ya que si lo hicieran corren un riesgo potencial de sofocación.

No instale la pantalla sobre superficies inclinadas o poco estables y asegúrese de que la pantalla no sobresale de la base.

- La pantalla puede caerse o darse vuelta.

Instale esta unidad en una ubicación con la mínima vibración y que pueda soportar el peso de la unidad.

- Si la unidad se suelta o se cae, puede provocar lesiones o un mal funcionamiento.

No coloque objetos encima de la pantalla.

- Si entran en la pantalla objetos extraños o agua, puede producirse un cortocircuito, lo que podría provocar un incendio o una descarga eléctrica. Si entra algún objeto extraño en la pantalla, consulte a su distribuidor local de Panasonic.

¡Transporte solamente en posición vertical!

- Si transporta la unidad con el panel de cristal líquido mirando hacia arriba o hacia abajo, puede provocar daños en el conjunto de circuitos.

No se debe impedir la ventilación cubriendo las bocas de ventilación con objetos como pueden ser por ejemplo periódicos, manteles y cortinas.

Para obtener información sobre una ventilación suficiente, vea la página 7.

Precaución: solo puede utilizarse con el soporte de montaje de pared certificado por UL con una carga o un peso mínimos de 70 kg (154 lb).

Cuando instale la pantalla verticalmente;

(solo modelo de 84 pulgadas)

Cuando instale la pantalla verticalmente, asegúrese de que el indicador de alimentación quede en la parte inferior. Se generará calor, lo que puede producir un incendio o dañar la pantalla.

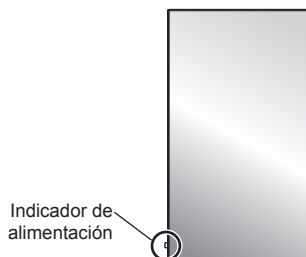

Precauciones para la instalación en la pared

- La instalación debe realizarla un profesional de instalaciones. La instalación incorrecta de la pantalla podría provocar un accidente mortal o grave.
- Cuando realice la instalación en una pared, debe utilizarse un soporte para colgar en la pared que cumpla los estándares VESA.

modelo de 84 pulgadas : VESA 600 × 500

modelo de 75 pulgadas : VESA 600 × 400

(vea la página 7)

- Antes de la instalación, asegúrese de comprobar si la ubicación de montaje es lo suficientemente fuerte para soportar el peso de la pantalla de LCD y el soporte para colgar de la pared para evitar caídas.
- Si decide dejar de utilizar la pantalla en la pared, solicite a un profesional su retirada lo antes posible.
- Al realizar el montaje de la pantalla en la pared, evite que los tornillos de montaje y el cable de alimentación entren en contacto con objetos metálicos que puedan encontrarse dentro de la pared. Si se realizase un contacto de este tipo se podría producir una descarga eléctrica.

No coloque la pantalla donde pueda resultar dañada por la sal o algún gas corrosivo.

- De lo contrario, la pantalla podría caerse debido a la corrosión. Además, la unidad se podría averiar.

No instale el producto en un lugar donde esté expuesto a la luz directa del sol.

- La exposición directa de la pantalla a la luz del sol puede afectar negativamente al panel de cristal líquido.

■ Cuando utilice la pantalla LCD

La pantalla está diseñada para funcionar de 110 - 127 o de 220 - 240 V CA, 50/60 Hz.

No cubra los orificios de ventilación.

- La pantalla puede calentarse excesivamente provocado fuego o daños en la Pantalla.

No introduzca materias extrañas en el interior de la pantalla.

- No introduzca objetos de metal o inflamables por los orificios de ventilación ni los deje caer encima de la pantalla ya que pueden provocar fuego o una descarga eléctrica.

No desmonte o modifique la cubierta.

- Hay alta tensión eléctrica en el interior del aparato que puede provocar una fuerte descarga eléctrica. Para cualquier trabajo de inspección, ajuste o reparación, llame a su tienda local de Panasonic.

Asegure que haya un acceso fácil hacia el enchufe del cable de alimentación.

El enchufe de la corriente se debe conectar a una toma de corriente que cuente con conexión a tierra de protección.

No utilice ningún cable de alimentación distinto al proporcionado con esta unidad.

- Esto podría provocar un cortocircuito, generar calor, etc., que podría resultar en una descarga eléctrica o un incendio.

No use el cable de alimentación eléctrica con ningún otro dispositivo.

- Si lo hace, puede provocar una descarga eléctrica o un incendio.

Inserte completamente el enchufe del cable eléctrico.

- Si el enchufe no ha entrado completamente puede generar calor y ser el origen de un incendio. Si el enchufe está dañado o la toma de corriente está floja, no los utilice.

No toque el enchufe del cable eléctrico con las manos mojadas.

- Puede recibir una descarga eléctrica.

No haga nada que pueda dañar el cable eléctrico. Cuando desenchufe el cable eléctrico, sujete del enchufe y no el cable.

- No dañe el cable eléctrico, no lo modifique ni coloque objetos pesados encima, ni coloque cerca de objetos que desprendan calor, no tuerza ni tire excesivamente del mismo. Esto puede provocar un fuego o descarga eléctrica. Si el cable eléctrico está dañado, solicite la reparación en su tienda local de Panasonic.

No toque el cable de alimentación o la clavija directamente con la mano cuando estén dañados.

- Podría provocar una descarga eléctrica.

No retire las cubiertas y no modifique NUNCA la pantalla usted mismo

- No retire la cubierta trasera, ya que al retirarla quedarán accesibles partes por las que pasa corriente. No hay piezas que el usuario pueda reparar por sí mismo. (Los componentes de alta tensión pueden provocar descargas eléctricas peligrosas.)
- Verifique, ajuste o repare la pantalla en su tienda local de Panasonic.

Mantenga las baterías AAA/R03/UM4 (suministradas) fuera del alcance de los niños. Si se tragan de forma accidental, pueden causar efectos dañinos en el cuerpo humano.

- Acuda a un médico de inmediato si tiene dudas en cuanto a si un niño puede habérselas tragado.

Si no se utiliza la pantalla durante un largo período de tiempo, desenchufe el cable eléctrico de la toma de corriente.

Puede producirse ruido de imagen si conecta o desconecta los cables que están conectados a los terminales de entrada que no esté viendo en ese momento, o si enciende o apaga el equipo de vídeo, pero esto no es un error de funcionamiento.

Para impedir un incendio no deje velas u otras fuentes del fuego abierto cerca del televisor.



PRECAUCIÓN

Si se presenta algún problema o el producto no funciona correctamente, deje de usarlo de inmediato.

■ Si se presenta algún problema, desenchufe la clavija de alimentación de la toma de corriente.

- Sale humo o un olor anormal de la unidad.
- Ocasionalmente, no se muestra ninguna imagen o no se emite ningún sonido.
- Ha entrado algún líquido como agua o algún objeto extraño en la unidad.
- La unidad presenta partes deformadas o rotas.

Si continúa utilizando la unidad en estas condiciones, puede provocar un incendio o una descarga eléctrica.

- Apague la alimentación de inmediato, desenchufe la clavija de la toma de corriente de la pared y, a continuación, contacte con el distribuidor para realizar las reparaciones que sean necesarias.
- Para cortar completamente el suministro de alimentación eléctrica a esta pantalla, debe desenchufar la clavija de alimentación de la toma de corriente de la pared.
- Reparar la unidad usted mismo puede resultar extremadamente peligroso, y no debe hacerlo nunca.
- Para poder desenchufar la clavija de la corriente de inmediato, use una toma de corriente de la pared a la que tenga fácil acceso.

■ No toque la unidad directamente con la mano cuando esté dañada.

Podría provocar una descarga eléctrica.

■ Cuando utilice la pantalla LCD

No acerque sus manos, rostro u otros objetos cerca de los orificios de ventilación de la pantalla.

- El aire que sale de los orificios de ventilación y de la parte superior de la pantalla está caliente. No acerque sus manos, cara u objetos que no puedan soportar el calor, a estos orificios porque pueden quemarse o los objetos deformarse.

Se requieren al menos 4 personas para transportar o desembalar esta unidad.

- Si esto no se tiene en cuenta, la unidad podría caerse y provocar lesiones.

Desconecte todos los cables antes de mover la pantalla.

- Si fuera necesario mover la pantalla a otro lugar y se dejan algunos cables conectados, éstos pueden dañarse, provocar un incendio o una descarga eléctrica.

Desenchufe el cable eléctrico de la toma de corriente como medida de seguridad antes de realizar una limpieza.

- Puede sufrir una descarga eléctrica si no lo hace.

Limpie el cable eléctrico a intervalos regulares para evitar que se cubra por el polvo.

- Si hay acumulación de polvo en el enchufe del cable eléctrico, la humedad puede acumularse y dañar el aislamiento, provocando un incendio. Desenchufe el cable eléctrico de la toma de corriente y limpie con un paño seco.

No se suba encima de la pantalla ni se cuelgue de ella.

- Se podrían volcar o romper y provocar lesiones. Preste especial atención a los niños.

No invierta la polaridad (+ y -) de las pilas al introducirlas.

- Una manipulación incorrecta de las pilas puede provocar explosiones o fugas, lo que podría tener como resultado un incendio, una lesión o daños materiales en el entorno.
- Introduzca correctamente las pilas, siguiendo las instrucciones. (vea la página 10)

Cuando no vaya a utilizar la unidad durante un período de tiempo prolongado, retire las pilas del transmisor del mando a distancia.

- Las pilas pueden presentar fugas, calentarse, incendiarse o explotar, lo que tendría como resultado un incendio o daños materiales en el entorno.

No queme ni rompa las pilas.

- Las pilas no se deben exponer a un calor excesivo, como la luz solar, el fuego o fuentes similares.

No ponga la pantalla al revés.

No coloque la unidad con el panel de cristal líquido mirando hacia arriba.

Precauciones de uso

Precauciones en la instalación

No coloque la pantalla en exteriores.

- La pantalla se ha diseñado para su uso en el interior.

Instale esta unidad en un lugar que pueda soportar su peso.

- Utilice un soporte de instalación que cumpla con los estándares VESA

Temperatura ambiental para usar esta unidad

- Cuando use la unidad en cualquier parte que esté por debajo de 1 400 m (4 593 pies) por encima del nivel del mar: 0 °C a 40 °C (32 °F a 104 °F)
- Cuando se use la unidad a grandes altitudes (1 400 m (4 593 pies) y más por debajo de 2 800 m (9 186 pies) por encima del nivel del mar): 0 °C a 35 °C (32 °F a 95 °F)

No instale la unidad a una altura de 2 800 m (9 186 pies) o superior del nivel del mar.

- Si no se hace así, se puede acortar la vida de las piezas internas y tener como resultado un mal funcionamiento.

No aceptamos responsabilidad alguna por ningún daño en el producto, etc. provocado por caídas en el entorno de instalación aunque esté dentro del período de garantía.

No coloque la pantalla donde pueda resultar dañada por la sal o algún gas corrosivo.

- De lo contrario, se podría acortar la vida de las piezas internas y provocar averías debido a la corrosión.

Espacio necesario para la ventilación

- Para la periferia exterior de la pantalla, deje un espacio de al menos 10 cm (3,94") en las partes superior, inferior, izquierda y derecha.

En la parte posterior, deje un espacio de al menos 5 cm (1,97").

Información acerca de los tornillos utilizados cuando se use un soporte para colgar en pared que cumpla los estándares VESA

Pulgadas	Paso de los tornillos para la instalación	Profundidad del orificio del tornillo	Tornillo (cantidad)
84	600 mm × 500 mm	10 mm	M8 (4)
75	600 mm × 400 mm	10 mm	M8 (4)

Tenga cuidado con la estructura móvil del indicador de alimentación y del sensor del mando a distancia.

- De forma predeterminada de fábrica, el indicador de alimentación y el sensor del mando a distancia se guardan en la unidad principal. Para un uso normal, saque el sensor del mando a distancia desde el borde de la unidad principal mediante la palanca situada en el panel posterior. Dependiendo del estado de la configuración, por ejemplo cuando se utiliza una pantalla múltiple, guarde el sensor del mando a distancia en la unidad principal. (vea la página 15)

No sujete el panel de cristal líquido.

- No presione a la fuerza el panel de cristal líquido ni tampoco con un objeto puntiagudo. Si aplica una fuerza excesiva al panel de cristal líquido se producirá una irregularidad en la pantalla, lo que dará lugar a un mal funcionamiento.

Dependiendo de las condiciones de temperatura o humedad, el brillo puede no ser uniforme. No es un fallo de funcionamiento.

- Esta irregularidad desaparecerá al aplicar corriente continuamente. En caso contrario, consulte al distribuidor.

Petición con respecto a la seguridad

Al usar este producto, tome medidas de seguridad contra los siguientes incidentes.

- Filtración de información personal a través de este producto
- Utilización no autorizada de este producto por un tercero de forma malintencionada
- Interferencia o detención de este producto por un tercero de forma malintencionada

Tome medidas de seguridad adecuadas.

- Establezca una contraseña para el control de LAN y restrinja los usuarios que puedan conectarse.
- Haga que su contraseña sea lo más difícil de adivinar posible.
- Cambie su contraseña regularmente.
- Panasonic Corporation o sus compañías afiliadas nunca le pedirán su contraseña directamente. No divulgue su contraseña en caso de que reciba tales peticiones.
- La red de conexión debe estar protegida con un firewall, etc.
- Al eliminar el producto, inicialice los datos antes de eliminarlo. [Shipping]

Notas sobre cómo utilizar la LAN con cable

Al instalar la pantalla en un lugar en el que suele producirse electricidad estática, tome suficientes medidas para eliminarla antes de empezar a utilizar la pantalla.

- Si la pantalla se utiliza en una ubicación en la que la electricidad estática ocurre con frecuencia como, por ejemplo, sobre un tapete, la comunicación de la LAN con cable se desconectará de forma más habitual. En ese caso, elimine la electricidad estática y la fuente de ruido que puedan causar problemas utilizando una alfombra antiestática, y vuelva a conectar la LAN con cable.
- En raras ocasiones, la conexión LAN se desactiva debido a ruido o electricidad estática. En ese caso, apague la pantalla y los dispositivos conectados una vez y, a continuación, vuelva a encenderla.

Es posible que la pantalla no funcione de forma adecuada debido a una fuerte onda de radio procedente de la radio o de la estación emisora.

- Si hay instalaciones o equipos, que emitan una fuerte onda de radio, cerca de la ubicación de instalación, instale la pantalla en una ubicación que esté lo suficientemente lejos de la fuente de la onda de radio. O bien, envuelva el cable LAN conectado al terminal LAN utilizando una pieza de lámina metálica o un tubo de metal, cuyos extremos estén conectados a tierra.

Limpieza y mantenimiento

La superficie delantera del panel de cristal líquido ha sido especialmente tratada. Limpie la superficie del panel de cristal líquido con cuidado utilizando únicamente un paño de limpieza o un paño suave y sin pelusas.

- Si la superficie está particularmente sucia, límpiela pasando un paño blando y sin pelusa que haya sido humedecido en agua pura o en agua en la que se haya diluido detergente neutro 100 veces, y luego pase uniformemente un paño seco del mismo tipo hasta que quede seca la superficie.
- No raye o golpee la superficie del panel con sus uñas u otros objetos duros ya que la superficie puede dañarse. Además, evite el contacto con sustancias volátiles tales como rociadores de insecticida, disolventes y diluyentes de pintura, de lo contrario puede verse afectada la calidad de la superficie.

Si el mueble se ensucia, limpie con un paño suave y seco.

- Si el mueble está muy sucio, empape el paño en agua mezclada con una pequeña cantidad de detergente neutro y escurra el paño hasta eliminar el agua. Utilice el paño para limpiar el mueble y seque frotando con un paño seco.
- No permita que el detergente entre en contacto directo con la superficie de la pantalla. Si las gotas de agua entran en el interior del aparato, pueden surgir problemas en el funcionamiento.
- Evite el contacto con sustancias volátiles tales como rociadores de insecticida, disolventes y diluyentes de pintura debido a que puede verse afectada la superficie del mueble y puede desprenderse el revestimiento. Tampoco deje la superficie por mucho tiempo en contacto con artículos de caucho o PVC.

Uso de un paño con productos químicos.

- No utilice un paño con productos químicos para la superficie del panel.
- Siga las instrucciones del paño con productos químicos para usarlo con el mueble.

Eliminación

Cuando elimine el producto, pregunte a la autoridad local o a su distribuidor sobre los métodos de eliminación correctos.

Accesorios

Suministro de accesorios

Compruebe que ha recibido todos los accesorios indicados

**Manual de instrucciones
(CD-ROM × 1)**

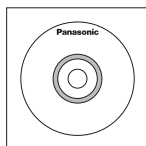

Transmisor del mando a distancia × 1

- N2QAYA000099



Baterías del transmisor de mando a distancia × 2

(Tipo AAA/R03/UM4)

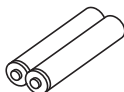

Abrazadera × 3

- DPVF1056ZA

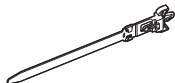

Cable de alimentación

(Aprox. 2 m)

TH-84EF1U

TH-75EF1U

- 1JP155AF1U

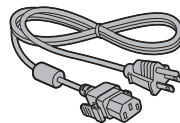

TH-84EF1W

TH-75EF1W

- 1JP155AF1W

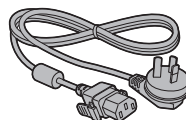

- 2JP155AF1W

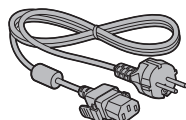

- 3JP155AF1W

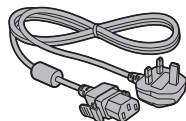

Atención

- Almacene las partes pequeñas de forma correcta y manténgalas alejadas de niños pequeños.
- Las referencias de los accesorios pueden cambiar sin previo aviso. (La referencia real puede ser diferente de las mostradas más arriba.)
- En caso de que pierda accesorios, cómprelos en su distribuidor. (Disponibles en el servicio de atención al cliente)
- Deshágase de los materiales de embalaje apropiadamente después de extraer los artículos.

Pilas del mando a distancia

1. Tire del gancho para abrir la tapa de las pilas.

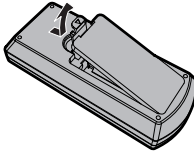

2. Coloque las pilas correctamente con las polaridades (+) y (-) indicadas.

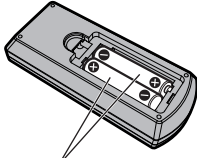

Tipo AAA/R03/UM4

3. Vuelva a colocar la tapa.

Consejo útil

- Para las personas que utilizan el mando a distancia con frecuencia, se recomienda reemplazar las pilas usadas por pilas alcalinas que duran más.



Precaución relacionada con el uso de las pilas

La instalación incorrecta de las pilas puede causar una fuga o corrosión en las pilas que dañará el transmisor de mando a distancia.

Las pilas deben desecharse por medios ecológicos.

Tome las precauciones siguientes:

1. Las pilas deberán reemplazarse siempre juntas. Cuando reemplace pilas usadas, utilice siempre pilas nuevas.
2. No mezcle una pila usada con una nueva.
3. No mezcle distintos tipos de pilas (por ejemplo: pilas de carbón de zinc con alcalinas).
4. No intente cargar, cortocircuitar, desarmar, calentar o quemar las pilas usadas.
5. El reemplazo de las pilas es necesario cuando el mando a distancia funciona esporádicamente o no puede controlar la pantalla.
6. No queme ni rompa las pilas.
7. No exponga las baterías al calor excesivo como radiación solar, fuego o similares.

Precauciones al mover la pantalla

La pantalla dispone de asas para el transporte. Sujételas al moverla.

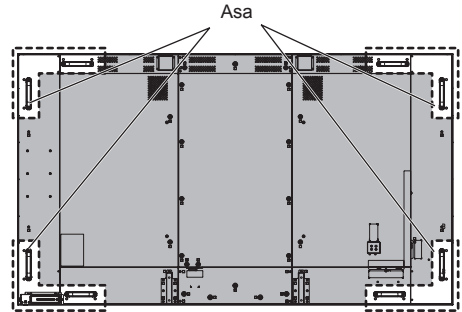

Nota

- No sujete otras partes distintas de las asas.
- Se requieren al menos 4 personas para transportar esta unidad. Si no se cumple este requisito, la unidad puede caerse, lo que puede provocar lesiones.
- Al transportar la unidad, mantenga el panel de cristal líquido en posición vertical.

Si transporta la unidad con la superficie del panel de cristal líquido mirando hacia arriba o hacia abajo, puede provocar la deformación del panel o daños internos.

- No sujete los marcos superior, inferior, derecho e izquierdo, ni las esquinas de la unidad. No sujete la superficie delantera del panel de cristal líquido. No golpee tampoco estas partes.

Si lo hace, el panel de cristal líquido puede resultar dañado.

Así como rajarse, lo que puede provocar lesiones.

Perno de anilla

La pantalla incluye orificios para insertar pernos de anilla (M10). Utilícelos durante la instalación para colgar la pantalla.

Utilice el perno de anilla solamente para un movimiento o una suspensión temporales.

Posiciones de montaje de los pernos de anilla
(disponible en los comercios)

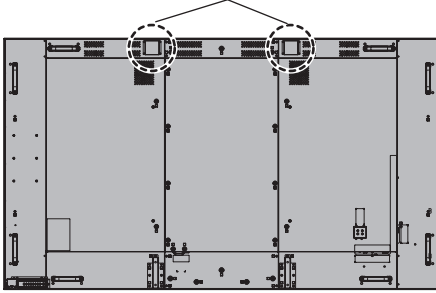

Nota

- Un profesional de instalaciones debe realizar la instalación y la colocación de la pantalla.
- No instale la pantalla utilizando únicamente 1 perno de anilla.
- Utilice el perno de anilla de tamaño M10, que cumple la condición de carga de la masa del producto.
- Tras la instalación, retire los pernos de anilla y tape los orificios con las tapas de los pernos de anilla que había quitado al insertarlos.

Conexiones

Conexión e instalación del cable de CA

Parte posterior de la unidad

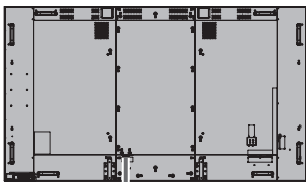

Fijación del cable de alimentación de CA

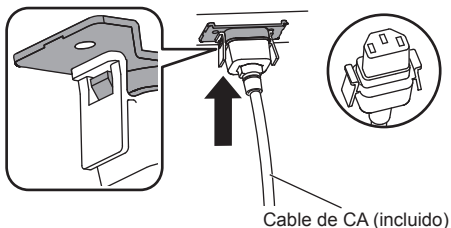

Enchufe el conector en la unidad de pantalla.

Enchufe el conector hasta que encaje.

Nota

- Asegúrese de que el conector está bloqueado tanto en el lado izquierdo como en el derecho.

Desenchufe el cable de CA.

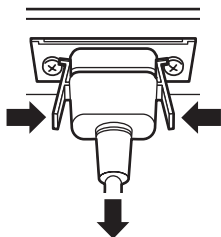

Para desenchufar el conector, presione las dos lengüetas.

Nota

- Cuando desconecte el cable de alimentación de CA, asegúrese absolutamente de desconectar primero la clavija del cable de alimentación de CA de la toma de corriente.
- El cable de CA suministrado es para su uso exclusivo con esta unidad. No lo utilice con otros fines.

Instalación del cable

Nota

- Se suministran 3 abrazaderas con esta unidad. Ajuste los cables en las 3 ubicaciones mediante los orificios para las abrazaderas, tal y como se muestra a continuación.

Si necesita más abrazaderas, debe adquirirlas en su distribuidor. (Disponibles en Atención al Cliente.)

modelo de 84 pulgadas

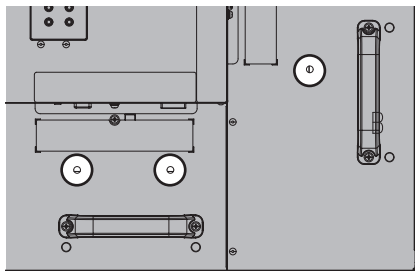

- Las posiciones de los orificios son las mismas para los modelos de 75 pulgadas.

1. Coloque la abrazadera

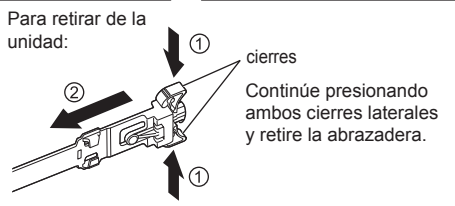

2. Ate los cables

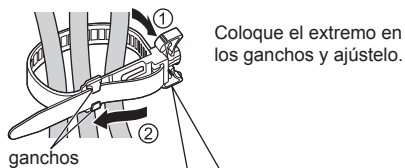

Conexión de un equipo de vídeo

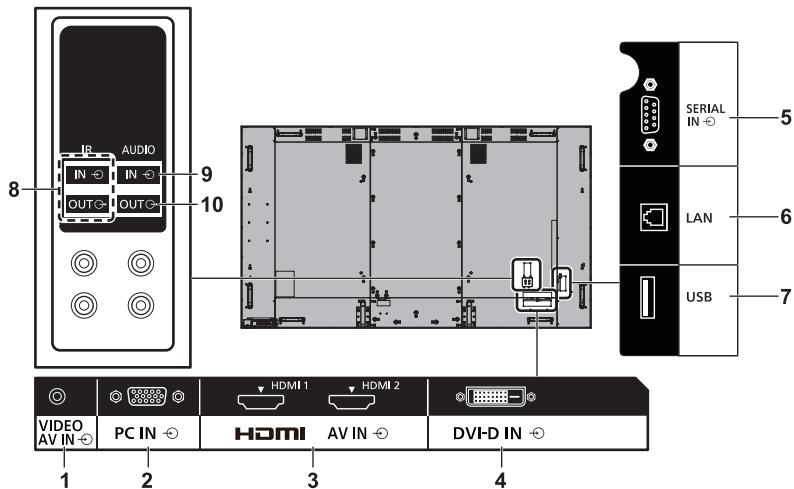

1 AV IN (VIDEO): Terminal de entrada de audio/vídeo compuesto
 Conéctelo al equipo de vídeo con salida de señal compuesta.

2 PC IN: Terminal de entrada PC
 Conéctelo al terminal de vídeo del PC, a un equipo de vídeo con salida "YPbPr / YCbCr" o salida "RGB".

3 AV IN (HDMI 1, HDMI 2): Terminal de entrada HDMI
 Conecte al equipo de vídeo tal como reproductor VCR o DVD, etc.

4 DVI-D IN: Terminal de entrada DVI-D
 Conecte al equipo de vídeo con una salida DVI-D.

5 SERIAL IN: Terminal de entrada SERIAL
 Control de la pantalla mediante su conexión al PC.

6 LAN: Terminal LAN
 Control de la pantalla mediante la conexión a la red.

7 USB: Terminal USB
 Conecte la memoria USB para usar [Reproductor medios USB]. Asimismo, esto se puede utilizar para suministrar una potencia de hasta 5 V/1 A a un dispositivo externo cuando se visualiza la imagen.

8 IR IN, IR OUT: Terminal de entrada / salida de señal infrarroja
 Emplee este terminal cuando utilice más de una pantalla con un mando a distancia.

9 AUDIO IN: Terminal de entrada de audio compartido con DVI-D IN y PC IN

10 AUDIO OUT: Terminal de salida de audio analógico
 Conéctelo al terminal de entrada de audio analógico del equipo de audio.

Antes de conectar

- Antes de conectar los cables, lea detenidamente las instrucciones de funcionamiento para ver cómo se conecta el dispositivo externo.
- Apague la alimentación de todos los dispositivos antes de conectar los cables.
- Tome nota de los siguientes puntos antes de conectar los cables. Si no se hace así, puede tener como consecuencia un mal funcionamiento.
 - Al conectar un cable a la unidad o a un dispositivo conectado a ella, toque cualquier objeto metálico cercano para eliminar la electricidad estática de su cuerpo antes de comenzar a trabajar.
 - No utilice cables innecesariamente largos para conectar un dispositivo a la unidad o al cuerpo de la unidad. Cuanto más largo sea el cable, más sensible será al ruido. Como el uso de un cable mientras está enrollado hace que actúe como una antena, es más sensible al ruido.
 - Cuando conecte los cables, conecte primero GND, a continuación introduzca el terminal de conexión del dispositivo de conexión de manera recta.
- Adquiera cualquier cable necesario para conectar el dispositivo externo al sistema que no se suministre con el dispositivo ni esté disponible como opción.
- Si la forma exterior de la clavija de un cable de conexión es larga, puede ponerse en contacto con la parte externa, como la cubierta trasera o la clavija de un cable de conexión adyacente. Utilice un cable de conexión con un tamaño de clavija adecuado para la alineación del terminal.
- Si las señales de vídeo del equipo de vídeo contienen demasiadas irregularidades, las imágenes de la pantalla pueden temblar. En este caso, se debe conectar un corrector de base de tiempo (TBC).
- Cuando se altera la salida de señales de sincronización del ordenador o del equipo de vídeo, por ejemplo, cuando se cambia la configuración de la salida de vídeo, el color del vídeo se puede alterar temporalmente.
- La unidad acepta señales de vídeo compuesto, señales YCbCr/YPbPr (PC IN), señales analógicas RGB (PC IN) y señales digitales.
- Algunos modelos de ordenador no son compatibles con la unidad.
- Utilice el compensador del cable cuando conecte dispositivos a la unidad usando cables largos. De lo contrario, es posible que la imagen no se muestre correctamente.

Identificación de los controles

Unidad principal

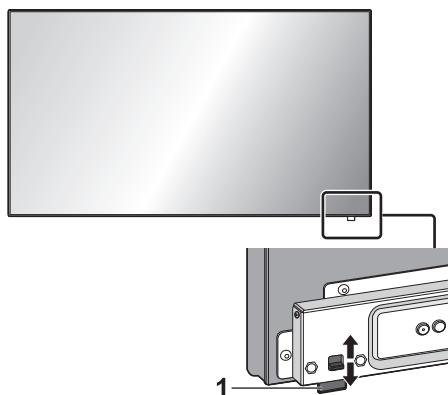

- Para extraer o almacenar el indicador de encendido y el sensor de mando a distancia, ejecute la palanca en el panel trasero.

También puede pulsar directamente el sensor de mando a distancia para el almacenamiento.

Nota

- Para un uso normal, saque el indicador de alimentación y el sensor del mando a distancia desde el borde de la unidad principal mediante la palanca situada en el panel posterior. Dependiendo del estado de la configuración, por ejemplo cuando se utiliza una pantalla múltiple, guárdelos en la unidad principal.

1 Indicador de encendido/Sensor de mando a distancia

Se enciende el piloto de funcionamiento.

Cuando la alimentación de la unidad está ENCENDIDA (Botón de Encendido / Apagado alimentación de red: ON)

- Se muestra imagen: en verde
- Apagado (espera) con el mando a distancia:
 - Cuando [Network control] está ajustado en [Apagado]: Rojo
 - Cuando [Network control] está ajustado en [Encendido]: Naranja (rojo/verde)
- Apagado con la función "Energía monitor": Naranja (rojo/verde)

Cuando la alimentación de la unidad está APAGADA (Botón de Encendido / Apagado alimentación de red: OFF) Sin luz

Nota

- Incluso si la unidad de pantalla se apaga y el indicador de encendido está apagado, algunos de los circuitos están en estado de encendido.
- Cuando el indicador de encendido se muestra en naranja, el consumo de energía durante el modo de espera es, en general, más elevado que cuando el indicador de encendido está en rojo.

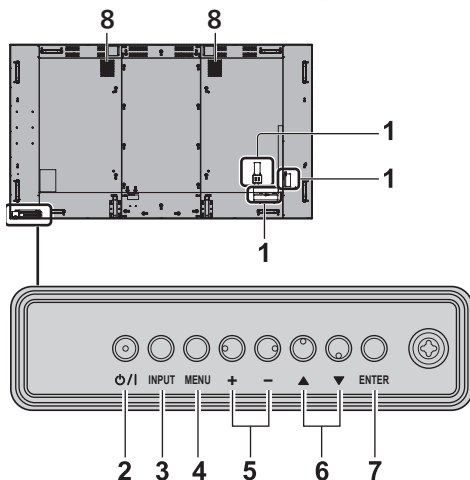

1 Terminal de entrada externa

Conecte a un equipo de vídeo, PC, etc. (vea la página 13)

2 <Botón de Encendido / Apagado alimentación de red>

Apaga y enciende la alimentación.

3 <INPUT (Unidad)>

Permite seleccionar el dispositivo conectado.

4 <MENU (Unidad)>

Muestra la pantalla de menú.

5 <+ (Unidad)> / <- (Unidad)>

Ajusta el volumen.

En la pantalla principal, cambia los ajustes o ajusta el nivel de configuración.

6 <▲ (Unidad)> / <▼ (Unidad)>

Selecciona el elemento de ajuste en la pantalla de menú.

7 <ENTER (Unidad)>

Permite configurar el elemento en la pantalla de menús.

Cambia el modo de aspecto.

8 Altavoces integrados

El sonido se emite hacia delante y hacia atrás.

Nota

- Para emitir sonido por los altavoces integrados de la unidad, asegúrese de establecer [Elegir salida] en el menú [Sonido] en [Altavoces].

Transmisor del mando a distancia

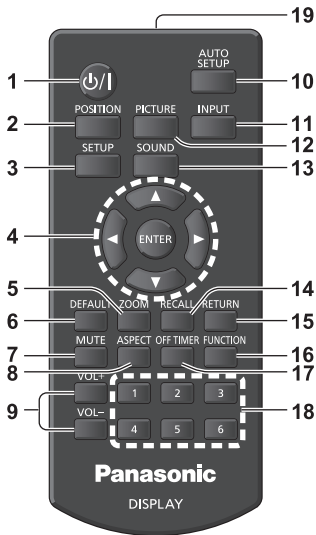

1 Standby (ENCENDIDO/APAGADO) (⏻/⏻)

- Enciende o apaga la alimentación cuando se enciende la pantalla en el <Botón de Encendido / Apagado alimentación de red>. (vea la página 17)

2 POSITION

3 SETUP

4 ENTER / Botones de cursor (▲▼◀▶)

- Permite utilizar las pantallas de menú.

5 ZOOM

Permite entrar en el modo de zoom digital.

6 DEFAULT

- Restablece la configuración de imagen, sonido, etc., a los valores predeterminados.

7 MUTE

- Activar / desactivar el sonido.

8 ASPECT

- Ajusta el aspecto.

9 VOL + / VOL -

- Ajusta el nivel de volumen del sonido.

10 AUTO SETUP

- Ajusta automáticamente la posición/tamaño de la pantalla.

11 INPUT

- Cambia la entrada que se mostrará en la pantalla.

12 PICTURE

13 SOUND

14 RECALL

- Muestra el estado del ajuste actual del modo de entrada, modo de aspecto, etc.

15 RETURN

- Sirve para regresar al menú anterior.

16 FUNCTION

- Muestra [Guía de botones de funciones].

17 OFF TIMER

- Cambia al modo en espera tras un período previamente definido.

18 Botones numéricos (1 - 6)

- Sirven como botones de acceso directo cuando se les asignan operaciones de uso frecuente.

19 Emisión de señal

Nota

- En este manual, los botones del mando a distancia y de la unidad están indicados como <>.

(Ejemplo: <INPUT>.)

El funcionamiento se explica principalmente mencionando los botones del mando a distancia, pero también puede usar los botones de la unidad cuando existan los mismos.

Controles básicos

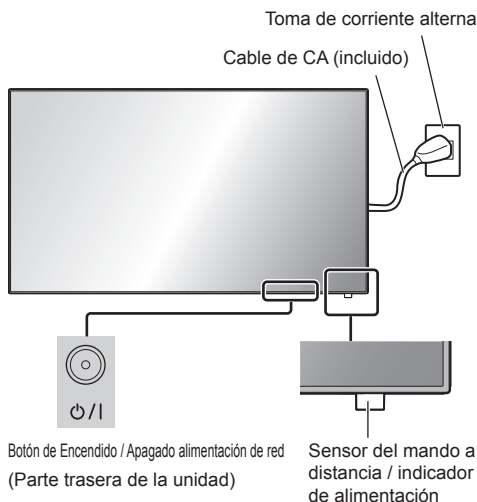

Apunte con el mando a distancia directamente al sensor del mando a distancia de la unidad.



Nota

- Para un uso normal, saque el sensor del mando a distancia desde el borde de la unidad principal mediante la palanca situada en el panel posterior. (vea la página 15)
- No coloque ningún obstáculo entre el sensor del mando a distancia de la unidad principal y el propio mando a distancia.
- Utilice el mando a distancia delante del sensor de este o desde el área donde dicho sensor se pueda ver.
- Al dirigir el mando a distancia directamente al sensor de mando a distancia de la unidad principal, la distancia desde la parte delantera del sensor de mando a distancia debería ser inferior a 7 m aproximadamente. En función del ángulo, la distancia de funcionamiento puede ser más corta.

- Impida que la luz solar directa o una luz fluorescente intensa incidan en el sensor del mando a distancia de la unidad principal.

1 Conecte el cable de alimentación de CA a la pantalla.

(vea la página 12)

2 Conecte el enchufe a la toma de corriente de la pared.

Nota

- Los principales tipos de enchufe pueden variar de un país a otro. Por tanto, el enchufe de corriente que se muestra a la izquierda puede no ser el adecuado para su caso.
- Al desconectar el cable de CA, asegúrese de desconectar el enchufe de la toma de corriente primero.
- Es posible que no se guarden los ajustes si la clavija de alimentación se desconecta inmediatamente después de cambiar los ajustes con el menú en pantalla. Desconecte la clavija de alimentación después de un tiempo suficiente. O, desconecte la clavija de alimentación después de apagar la alimentación con el mando a distancia, el control RS-232C o el control LAN.

3 Pulse el <Botón de Encendido / Apagado alimentación de red> de la unidad para encender el aparato: alimentación encendida.

- Indicador de alimentación: en verde (se muestra imagen).
- Cuando la alimentación de la unidad está ENCENDIDA, se puede usar el mando a distancia.

■ Para ENCENDER/APAGAR la alimentación con el mando a distancia

Pulse <Standby (ENCENDIDO/APAGADO)> para encender la pantalla.

- Indicador de alimentación: en verde (se muestra imagen).

Pulse <Standby (ENCENDIDO/APAGADO)> para apagar la pantalla.

- Indicador de encendido: Rojo (espera)

Pulse el <Botón de Encendido / Apagado alimentación de red> de la unidad para apagarla cuando esté encendida o en modo de espera.

Nota

- Durante la operación de la función "Energía monitor", el indicador de encendido se vuelve naranja en estado apagado.
- Después de desconectar la clavija de alimentación, el indicador de alimentación podría permanecer encendido durante un tiempo. Esto no es un mal funcionamiento.

■ Cuando se enciende la unidad por primera vez

Aparecerá la pantalla siguiente.

1 Seleccione el idioma con ▲ ▼ y pulse <ENTER>.



2 Para la instalación vertical, seleccione [Vertical] con ▲ ▼ y pulse <ENTER>.

(solo (modelo de 84 pulgadas))

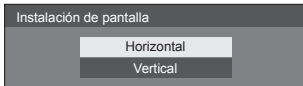

Nota

- Una vez establecidos los elementos, la pantalla no se visualizará cuando se encienda la unidad la próxima vez.

Cada elemento se puede restablecer en los menús que se indican a continuación.

[Idioma de OSD]

[Instalación de pantalla]

■ Mensaje de encendido

Al encender la unidad, puede aparecer el mensaje siguiente:

Precauciones con la opción Apagado si no hay actividad

“Apagado si no hay actividad” está activado.

Cuando la opción [Apagado si no hay actividad] del menú [Configuración] está establecida en [Activar], aparecerá un mensaje de advertencia cada vez que se ENCIENDA la alimentación.

“Energía monitor”: información

Último apagado debido a “Energía monitor”.

Cuando está activo “Energía monitor”, aparecerá un mensaje informativo cada vez que se ENCIENDA la alimentación.

La visualización de este mensaje se puede configurar mediante el siguiente menú:

- Menú [Options]
 - Power on message(No activity power off)
 - Power on message(Power management)

Especificaciones

Número de modelo

modelo de 84 pulgadas: TH-84EF1U

modelo de 75 pulgadas: TH-75EF1U

modelo de 84 pulgadas: TH-84EF1W

modelo de 75 pulgadas: TH-75EF1W

Fuente de consumo

modelo de 84 pulgadas

535 W

modelo de 75 pulgadas

285 W

Estado de corriente desconectada

0,3 W

Estado de espera

0,5 W

Panel de pantalla LCD

modelo de 84 pulgadas

Panel IPS de 84 pulgadas (retroalimentación Edge LED) con relación de aspecto de 16:9

modelo de 75 pulgadas

Panel IPS de 75 pulgadas (retroalimentación Edge LED) con relación de aspecto de 16:9

Tamaño de pantalla

modelo de 84 pulgadas

1 860 mm (An) × 1 046 mm (Al) × 2 134 mm (diagonal) / 73,2" (An) × 41,2" (Al) × 84,0" (diagonal)

modelo de 75 pulgadas

1 649 mm (An) × 927 mm (Al) × 1 892 mm (diagonal) / 64,9" (An) × 36,5" (Al) × 74,5" (diagonal)

Resolución

1 920 (Horizontal) × 1 080 (Vertical)

Dimensiones (An. × Al. × Prof.)

modelo de 84 pulgadas

1 910 mm × 1 102 mm × 78 mm / 75,2" × 43,4" × 3,1"

modelo de 75 pulgadas

1 681 mm × 959 mm × 77 mm / 66,2" × 37,8" × 3,0"

Mass

modelo de 84 pulgadas

aprox. 70 kg / 154 lb neto

modelo de 75 pulgadas

aprox. 55 kg / 121 lb neto

Fuente de alimentación

TH-84EF1U, TH-75EF1U:

110 – 127 V ~ (110 – 127 V de corriente alterna), 50/60 Hz

TH-84EF1W, TH-75EF1W:

220 – 240 V ~ (220 – 240 V de corriente alterna), 50/60 Hz

Condiciones de funcionamiento

Temperatura

0 °C – 40 °C (32 °F – 104 °F)*1

Humedad

20 % – 80 % (sin condensación)

Estado de almacenamiento

Temperatura

-20 °C – 60 °C (-4 °F – 140 °F)

Humedad

20 % – 80 % (sin condensación)

Tiempo de operación

16 horas/día

Terminales de conexión

HDMI 1

HDMI 2

Conector TIPO A*2 × 2

Señal de audio:

PCM lineal (frecuencias de muestreo - 48 kHz, 44,1 kHz, 32 kHz)

DVI-D IN

DVI-D de 24 contactos × 1:

Conformidad con Revisión DVI 1.0

Protección de contenido:

Compatible con HDCP 1.1

VIDEO

Miniconector de audio/vídeo de 4 contactos (M3) × 1

Vídeo: 1,0 Vp-p (75 Ω)

Audio: 0,5 Vrms

PC IN

Mini D-sub de 15 clavijas (compatible con DDC2B) × 1

Y/G:

1,0 Vp-p (75 Ω) (con señal de sincronización)

0,7 Vp-p (75 Ω) (sin señal de sincronización)

P_B/C_B/B:

0,7 Vp-p (75 Ω) (sin señal de sincronización)

Pr/C_R/R:

0,7 Vp-p (75 Ω) (sin señal de sincronización)

HD/VD:

1,0 – 5,0 Vp-p (alta impedancia)

AUDIO IN

Miniconector estéreo (M3) × 1, 0,5 Vrms

Compartida con DVI-D IN y PC IN

AUDIO OUT

Miniconector estéreo (M3) × 1, 0,5 Vrms

Salida: Variable (-∞ – 0 dB)

(entrada 1 kHz 0 dB, carga 10 kΩ)

SERIAL IN

Terminal de control externo

D-sub de 9 contactos × 1:

Compatible con RS-232C

LAN

RJ45 × 1:

Para conexiones de red de RJ45, compatible con PLink

Método de comunicación:

RJ45 10BASE-T/100BASE-TX

IR IN

Miniconector estéreo (M3) × 1

IR OUT

Miniconector estéreo (M3) × 1

USB

Conector USB TIPO A × 1

5 V CC / 1 A (USB 3.0 no compatible)

Sonido

Altavoces

15 mm × 25 mm / φ70 mm × 2

Salida audio

20 W [10 W + 10 W] (10 % THD)

Transmisor del mando a distancia

Fuente de alimentación

3 V CC (pila (tipo AAA/R03/UM4) × 2)

Rango de operación

Aprox. 7 m (22,9 pies)

(cuando se opera directamente delante del sensor del control remoto)

Peso

Aprox. 63 g / 2,22 oz (incluyendo pilas)

Dimensiones (An. × Al. × Prof.)

44 mm × 105 mm × 20,5 mm / 1,74" × 4,14" × 0,81"

*1: Temperatura ambiente para usar esta unidad a grandes altitudes (1 400 m (4 593 pies) y más y por debajo de 2 800 m (9 186 pies) por encima del nivel del mar): 0 °C a 35 °C (32 °F a 95 °F)

*2: No compatible con VIERA LINK.

Nota

- El diseño y especificaciones están sujetos a cambios sin previo aviso. El Masa y dimensiones son aproximados.

Licencia del software

Este producto incorpora el siguiente software:

- (1) el software desarrollado independientemente por o para Panasonic Corporation,
- (2) el software propiedad de terceros con licencia para Panasonic Corporation,
- (3) el software se concede bajo licencia de la Licencia Pública General de GNU, Versión 2.0 (GPL V2.0),
- (4) el software se concede bajo licencia de la Licencia Pública General MENOR de GNU, Versión 2.1 (LGPL V2.1), y/o
- (5) el software de código fuente abierto diferente al software concedido bajo licencia de GPL V2.0 y/o LGPL V2.1.

El software clasificado como (3) - (5) se distribuye con el objetivo de que sea útil, pero SIN GARANTÍA ALGUNA, ni siquiera la garantía de COMERCIALIZABILIDAD o de IDONEIDAD PARA UN FIN DETERMINADO. Para obtener más información, consulte las condiciones de licencia que se muestran al seleccionar [Software licenses] tras el funcionamiento especificado en el menú [Ajustes] de este producto.

Durante al menos tres (3) años desde la entrega de este producto, Panasonic proporcionará a cualquier tercero que se ponga en contacto con nosotros a través de la información de contacto proporcionada más abajo, por un precio no superior al que nos cuesta distribuir físicamente el código fuente, una copia electrónica completa del código fuente correspondiente cubierto por la GPL V2.0, V2.1 LGPL o las otras licencias con la obligación de hacerlo, así como el correspondiente aviso de copyright de los mismos.

Información de contacto:

oss-cd-request@gg.jp.panasonic.com

Aviso acerca de AVC/VC-1/MPEG-4

Este producto cuenta con la Licencia de cartera de patentes AVC, la Licencia de cartera de patentes VC-1 y la Licencia de cartera de patentes visuales MPEG-4 para el uso personal de un usuario u otros usos por los que no reciba remuneración para (i) codificar vídeo conforme al estándar AVC, al estándar VC-1 y al estándar visual MPEG-4 ("Vídeo MPEG-4/AVC/VC-1") y/o (ii) decodificar vídeo MPEG-4/AVC/VC-1 codificado por un usuario implicado en una actividad personal y/u obtenido de un proveedor de vídeo con licencia para proporcionar vídeo MPEG-4/AVC/VC-1. No se concede ninguna licencia ni se debe especificar implícitamente para cualquier otro uso. Se puede obtener información adicional de MPEG LA, LLC. Consulte el sitio Web <http://www.mpegla.com>.

Atención al Cliente

Directorio de Atención al Cliente

Obtenga información de productos y asistencia operativa; localice el distribuidor o Centro de Servicio más cercano; compre repuestos y accesorios a través de nuestro Sitio Web para América Latina:

<http://www.lar.panasonic.com>

Además puede contactarnos directamente a través de nuestro Contact Center:

Panamá	800-PANA (800-7262)
Colombia	01-8000-94PANA (01-8000-947262)
Ecuador	1800-PANASONIC (1800-726276)
Costa Rica	800-PANA737 (800-7262737)
El Salvador	800-PANA (800-7262)
Guatemala	1-801-811-PANA (1-801-811-7262)
Chile	800-390-602 Desde teléfono celular: 797-5000
Venezuela	800-PANA-800 (800-7262-800)
Uruguay	0-800-PANA (0-800-7262)
Perú	0-800-00-PAN (0-800-00726)
Argentina	0800-333-PANA (0800-333-7262) 0810-321-PANA (0810-321-7262)
Paraguay	800-11-PANA (800-11-7262)
República Dominicana	809-200-8000

Servicio en México

Para obtener información en la República de México contáctenos a través de:

[email: atencion.clientes@mx.panasonic.com](mailto:atencion.clientes@mx.panasonic.com)

<http://www.panasonic.com.mx>

O a través de los siguientes números telefónicos:

01800-VIP-PANA (01800-847-7262) - Interior
(55) 5000-1200 - México D.F. y Area Metropolitana

Eliminación de Aparatos Viejos y de Pilas y Baterías

Solamente para la Unión Europea y países con sistemas de reciclado.



Estos símbolos en los productos, su embalaje o en los documentos que los acompañen significan que los productos eléctricos y electrónicos y pilas y baterías usadas no deben mezclarse con los residuos domésticos.

Para el adecuado tratamiento, recuperación y reciclaje de los productos viejos y pilas y baterías usadas llévelos a los puntos de recogida de acuerdo con su legislación nacional. En España, los usuarios están obligados a entregar las pilas en los correspondientes puntos de recogida. En cualquier caso, la entrega por los usuarios será sin coste alguno para éstos. El coste de la gestión medioambiental de los residuos de pilas, acumuladores y baterías está incluido en el precio de venta.

Si los elimina correctamente ayudará a preservar valuosos recursos y evitará potenciales efectos negativos sobre la salud de las personas y sobre el medio ambiente.

Para más información sobre la recogida u reciclaje, por favor contacte con su ayuntamiento.

Puede haber sanciones por una incorrecta eliminación de este residuo, de acuerdo con la legislación nacional.

EU



Nota para el símbolo de pilas y baterías (símbolo debajo)

Este símbolo puede usarse en combinación con el símbolo químico. En este caso, cumple con los requisitos de la Directiva del producto químico indicado.

Información sobre la Eliminación en otros Países fuera de la Unión Europea

Estos símbolos sólo son válidos dentro de la Unión Europea.

Si desea desechar estos objetos, por favor contacte con sus autoridades locales o distribuidor y consulte por el método correcto de eliminación.

AVISO (Sólo Estados Unidos)

Debido a consideraciones ambientales, puede que deshacerse de este material esté regulado en su comunidad. Para información sobre la disposición o reciclaje, por favor visite la página web de Panasonic:

<http://www.panasonic.com/environmental>

ó llame al 1-888-769-0149.

Registro del cliente

El número de modelo y número de serie de este producto están en la cubierta trasera. Debe anotar este número de serie en el espacio a continuación y guardar este libro junto con el recibo de compra como registro permanente de su compra para ayudar a identificarlo en el caso de robo o pérdida y para el servicio bajo garantía.

Número de modelo

Número de serie

Para TH-84EF1U y TH-75EF1U

Panasonic System Solutions Company of North America

Unit of Panasonic Corporation of North America

Oficina ejecutiva:

Two Riverfront Plaza, Newark, New Jersey 07102

Panasonic Canada Inc.

5770 Ambler Drive

Mississauga, Ontario

L4W 2T3

Para TH-84EF1W y TH-75EF1W

Panasonic Testing Centre

Panasonic Service Europe, a division of Panasonic Marketing Europe GmbH

Winsbergring 15, 22525 Hamburg, F.R. Germany

Panasonic Corporation

Web Site: <http://panasonic.com>

Español