

تعليمات التشغيل

جهاز عرض LCD كامل شديده الوضوح

للاستعمال التجاري

عربي

موديل 55 بوصة

TH-55VF1HW

رقم الموديل

المحتويات

2	ملاحظة هامة حول السلامة
3	تنبيهات احتياطية حول السلامة
6	تنبيهات احتياطية حول الاستخدام
8	الكماليات
9	التركيب وفقاً لمعايير VESA
10	احتياطات عند تثبيت شاشات عرض متعددة
11	تنبيهات عند النقل
11	حماية لوحة LCD
12	مسمار ذو عروة
12	أمان كينسينجتون
13	التوصيلات
16	التعرف على مفاتيح التحكم
18	مفاتيح التحكم الأساسية
20	المواصفات
22	رخصة البرنامج



للحصول على المزيد من التعليمات التفصيلية، قم بالرجوع إلى تعليمات التشغيل الموجودة على اسطوانة CD-ROM.

- يرجى قراءة هذه التعليمات قبل تشغيل الجهاز الخاص بك والاحتفاظ بها للرجوع إليها في المستقبل.
- الأشكال التوضيحية وشاشات العرض الموجودة في تعليمات التشغيل هذه هي عبارة عن صور للأغراض التوضيحية، وقد تختلف عن شكلها الفعلي.

HDMI

ملاحظة هامة حول السلامة

ملاحظة:

قد يحدث استيقاظ الصورة، إذا قمت بعرض صورة ثابتة لفترة ممتدة. قد تبقى الصورة على الشاشة، مع ذلك، ستختفي عند عرض صورة متحركة عامة لبعض الوقت.

اعتمادات العلامات التجارية

- Microsoft و Windows و Internet Explorer هي علامات تجارية مسجلة أو علامات تجارية لشركة مايكروسوفت في الولايات المتحدة وأو دول أخرى.
- Mac و Macintosh و OS X و Safari هي علامات تجارية لشركة Apple Inc. مسجلة في الولايات المتحدة والدول الأخرى.
- PJLink هي علامة تجارية مسجلة أو مؤقتة في اليابان والولايات المتحدة ودول ومناطق أخرى.
- HDMI و HDMI Logo و High-Definition Multimedia Interface هي علامات تجارية أو علامات تجارية مسجلة لشركة HDMI Licensing LLC في الولايات المتحدة والدول الأخرى.
- JavaScript هي علامة تجارية مسجلة أو علامة تجارية لشركة أوراكل والشركات الفرعية التابعة لها والشركات المتعاونة في الولايات المتحدة وأو دول أخرى.
- RoomView و Crestron RoomView و Fusion RV هي علامات تجارية مسجلة لشركة Crestron Electronics, Inc. Crestron Connected هي علامة تجارية لشركة Crestron Electronics, Inc

حتى إذا لم يحدث أي تدوين خاص للشركة أو العلامات التجارية للمنتج، تم احترام العلامات التجارية هذه بالكامل.

تحذير

- 1) لتفادي حدوث تلف قد ينتج عنه نشوب حريق أو حدوث صدمة كهربائية، لا تعتمد إلى تعريض هذا الجهاز للقطرات أو الرذاذ. لا تعتمد إلى وضع عبوات الماء (أواني الزهور، الأكواب، مستحضرات التجميل، إلخ) فوق الجهاز، (بما في ذلك ما هو موجود أعلى الرفوف، إلخ)
- يجب عدم وضع مصادر اللهب المكشوفة، مثل الشموع المضاءة، على / فوق الجهاز.
- 2) لتفادي حدوث صدمة كهربائية، لا تعتمد إلى نزع الغطاء، لا يوجد قطع صالحة للاستخدام في الداخل، قم بالرجوع إلى فني خدمة مؤهل للخدمة.
- 3) لا تعتمد إلى نزع مسمار التأريض الموجود على قابس التيار، تم تجهيز هذا الجهاز بقابس تيار ذو ثلاثة مسامير طراز تاريفي. يصلح هذا القابس على مأخذ التيار ذات الطراز التاريفي فقط. تعد هذه ميزة خاصة بالسلامة، إذا كنت غير قادر على إدخال القابس في المأخذ، اتصل باختصاصي الكهرباء.
- لا تعتمد إلى إبطال الغرض من القابس الذي تم عمل تأريض له.
- 4) لتفادي حدوث صدمة كهربائية، تأكد من توصيل المسمار التاريفي على قابس التيار الخاص في سلك التيار المتردد بإحكام.

تنبيه

هذا الجهاز معد للاستخدام في البيئات التي تكون خالية نسبيًا من المجالات الكهرومغناطيسية. قد يتسبب استخدام هذا الجهاز بالقرب من مصادر لمجالات كهرومغناطيسية قوية أو حيث يتداخل الضجيج الكهربائي مع إشارات الدخل إلى تذبذب الصورة والصوت أو قد يتسبب في حدوث تعارض كظهور الضجيج. لتجنب إمكانية حدوث ضرر لهذا الجهاز، احتفظ به بعيدًا عن مصادر لمجالات كهرومغناطيسية قوية.

تحذير:

هذا الجهاز متوافق مع الفئة A من معيار CISPR32. قد يسبب هذا الجهاز تداخلات راديو في البيئة السكنية.

تنبيهات احتياطية حول السلامة

تحذير

الإعداد

جهاز عرض LCD هذا مصمم للاستعمال فقط مع الكماليات الاختيارية التالية فقط.

القيام باستخدامه مع أي نوع آخر من الكماليات الاختيارية قد يتسبب في حدوث عدم الاستقرار مما قد يؤدي إلى احتمال الإصابة بجروح.

(يتم تصنيع كافة الكماليات التالية بواسطة شركة باناسونيك.)

• تعليق وحدة التركيب

TY-VK55LV1

TY-VK55LV2

• طقم الإطار-الغطاء

TY-CF55VW1

• برنامج التحذير المبكر

سلسلة ET-SWA100*1

• Video Wall Manager

2*TY-VUK10

1*: قد تختلف لاحقة رقم القطعة تبعًا لنوع الترخيص.

2*: تدعم الإصدار 1.4 أو إصدار أحدث.

ملاحظة

• يكون رقم القطعة الخاصة بالكماليات الاختيارية عرضة للتغيير دون إشعار.

نحن غير مسؤولين عن حدوث أي تلف للمنتج. وما إلى ذلك بسبب حدوث إخفاق في بيئة التركيب ولو كان حدوث التلف خلال فترة الضمان.

تأكد دائمًا أن تسأل فني مؤهل للقيام بالإعداد.

من الممكن أن تتسبب القطع الصغيرة في حدوث الاختناق إذا تم بلعها بصورة عرضية. احتفظ بالقطع الصغيرة بعيداً عن متناول الأطفال الصغار. تخلص من القطع الصغيرة والأشياء الأخرى التي ليست بحاجتها، بما في ذلك مواد التغليف وأكياس البلاستيك/الورق لتفادي لعب الأطفال الصغار بها. الأمر الذي يؤدي إلى خلق المخاطر المحتملة من الاختناق.

لا تعتمد إلى وضع شاشة العرض على سطح مائل أو غير مستقر. وتأكد من أن شاشة العرض غير معلقة على حافة القاعدة.

• قد تسقط شاشة العرض أو تنقلب.

قم بتركيب هذه الوحدة في موقع تكون فيه الاهتزازات قليلة والذي يمكنه تحمل وزن الوحدة.

• قد يتسبب إسقاط الوحدة أو سقوطها في الإصابة بجروح أو حدوث عطل ما.

لا تعتمد إلى وضع أي شيء فوق شاشة العرض.

• إذا دخلت أشياء دخيلة أو مياه في جهاز العرض. قد يحدث تماسًا كهربائيًا الأمر الذي قد يؤدي إلى نشوب حريق أو حدوث صدمة كهربائية. إذا دخلت أشياء دخيلة في جهاز العرض. يرجى استشارة موزع باناسونيك المحلي لديك.

قم بنقلها في الموضع الرأسي فقط!

• نقل الوحدة بينما تكون لوحة الكريستال السائل الخاصة بها مواجهة بشكل رأسي أو للأسفل قد يتسبب في حدوث تلف للدوائر الكهربائية الداخلية.

يجب عدم إعاقة التهوية عن طريق تغطية فتحات التهوية مع مواد مثل الجرائد ومفارش المائدة والستائر.

للحصول على تهوية كافية. راجع صفحة 6.

عند تركيب جهاز العرض بشكل عمودي. قم بتدويره في اتجاه عقارب الساعة حرص على أن يكون مؤشر التيار متجهًا للأسفل.

(يكون مؤشر التيار موجودًا في الخلف.)

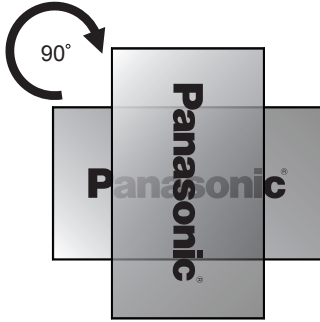

يتم توليد الحرارة وقد تتسبب في نشوب حريق أو حدوث تلف في جهاز العرض.

يجب أن يكون التركيب بمعرفة متخصصين في التركيب.

تركيب جهاز العرض بشكل غير صحيح قد يؤدي إلى وقوع حادث يتسبب في الوفاة أو الإصابة بجروح خطيرة.

• يجب استخدام تعليق وحدة التركيب محدد (اختياري) أو سناد تركيب متوافق مع معايير VESA (معايير 400 x 400 VESA). (انظر صفحة 6)

• قبل التركيب. تأكد من فحص مكان التركيب للتحقق مما إذا كان قويًا بما يكفي لدعم وزن شاشة LCD وسناد التعليق الجداري لمقاومة السقوط.

• في حال الانتهاء من استعمال جهاز العرض. اطلب من شخص مؤهل القيام بإزالة جهاز العرض في أقرب وقت ممكن.

عند تركيب شاشة العرض على الجدار. قم بمنع براغي التثبيت وكبل التيار من الاتصال مع الأجسام المعدنية الموجودة داخل الجدار.

قد يؤدي ذلك إلى حدوث صدمة كهربائية إذا تم الاتصال مع الأجسام المعدنية الموجودة داخل الجدار.

لا تضع الشاشة في مكان تتأثر فيه بالملح أو بالغاز المسبب للتآكل.

• قد يؤدي القيام بذلك إلى سقوط الشاشة بسبب التآكل. أيضًا قد تعطل الوحدة.

لا تعتمد إلى نزع الأعطية ولا تقم أبداً بتعديل شاشة العرض بنفسك

- لا تعتمد إلى نزع الغطاء الخلفي حيث يمكن الوصول للقطع النشطة عندما يتم نزعها. لا يوجد قطع صالحة للاستخدام في الداخل. (قد تتسبب المكونات ذات الفولطية العالية في حدوث صدمة كهربائية شديدة)
- قم بفحص أو ضبط أو تصليح شاشة العرض لدى موزع باناسونيك المحلي لديك.

احفظ بطاريات AAA/R03/UM4 المرفقة بعيداً عن متناول أيدي الأطفال. إذا تم بلعها بصورة عرضية، فستكون مضرّة للجسم. يرجى الاتصال بالطبيب على الفور في حال كانت لديك شكوك بأن الطفل قد ابتلعها.

إذا كنت تنوي عدم استخدام جهاز العرض لفترة طويلة من الوقت، يجب اتباع الإجراءات التالية:

- قم بنزع قابس التيار الكهربائي من المخرج الجداري.
- يجب أن يكون معدل استهلاك الطاقة 0 (صفر) عند إيقاف تشغيل الطاقة باستخدام «المفتاح الرئيسي للطاقة» في جهاز العرض. ومع ذلك قد يكون معدل استهلاك الطاقة 0.5 عند إيقاف تشغيل الجهاز باستخدام وحدة التحكم عن بعد أو «زر الطاقة (وحدة)» (انظر صفحة 16)

قد يحدث تشويش في الصورة إذا قمت بتوصيل / فصل كابلات التوصيل الخاصة بأطراف توصيل الدخل التي لا تشاهدها حالياً، أو إذا قمت بتشغيل / إيقاف تيار جهاز الفيديو، ولكن لا يعد هذا عطلاً.



لمنع انتشار الحريق، قم بإبقاء الشموع أو ألسنة اللهب المكشوفة الأخرى بعيداً عن هذا المنتج في جميع الأوقات.

لا تعتمد إلى تركيب المنتج في مكان حيث يتعرض فيه المنتج إلى أشعة الشمس المباشرة.

- إذا تعرضت الشاشة إلى أشعة الشمس المباشرة، قد تتأثر لوحة الكريستال السائل بتأثير سلبي.

■ عند استخدام شاشة عرض LCD

تم تصميم شاشة العرض للتشغيل على تيار متردد 220 - 240 فولت، 60/50 هرتز.

لا تعتمد إلى تغطية فتحات التهوية.

- القيام بذلك قد يتسبب في ارتفاع حرارة شاشة العرض بشكل زائد. الأمر الذي يمكن أن يتسبب في نشوب حريق أو حدوث تلف للشاشة العرض.

لا تعتمد إلى لصق أي أجسام غريبة على شاشة العرض.

- لا تعتمد إلى إدخال أي مواد معدنية أو أجسام قابلة للاشتعال في فتحات التهوية أو إسقاطها داخل شاشة العرض. لأن القيام بذلك من الممكن أن يتسبب في نشوب حريق أو حدوث صدمة كهربائية.

لا تعتمد إلى نزع الغطاء أو تعديله بأي طريقة.

- تحتوي شاشة العرض على فولطية عالية يمكن أن تتسبب في حدوث صدمات كهربائية شديدة. للقيام بأي من أعمال الفحص أو التعديل أو التصليح، يرجى الاتصال بموزع باناسونيك المحلي لديك.

تأكد من إمكانية الوصول إلى قابس المصدر الرئيسي بسهولة.

يتم توصيل قابس المصدر الرئيسي بمخرج مقبس رئيسي مع توصيل حماية أرضية.

لا تقم باستخدام أي سلك للإمداد بالتيار غير ذلك المرفق مع هذه الوحدة.

- قد يتسبب فعل ذلك في حدوث تماس كهربائي وتوليد حرارة إلخ. الأمر الذي يمكن أن يتسبب في حدوث صدمة كهربائية أو نشوب حريق.

لا تعتمد إلى استخدام سلك الإمداد بالتيار المرفق مع أية أجهزة أخرى.

- فعل ذلك يمكن أن يتسبب في حدوث صدمة كهربائية أو نشوب حريق.

قم بإدخال قابس الإمداد بالتيار بإحكام لأقصى حد يمكن الوصول إليه.

- إذا لم يتم إدخال القابس بالكامل، قد تتولد الحرارة التي من الممكن أن تتسبب في نشوب حريق. إذا تعرض القابس للتلف أو إذا كان مقبس الجدار مرتخياً، لا ينبغي استخدامهما.

لا تعتمد إلى التعامل مع قابس الإمداد بالتيار بيدين مبتلتين.

- من الممكن أن يتسبب ذلك في حدوث صدمات كهربائية.

لا تعتمد إلى القيام بأي شيء قد يتسبب في حدوث تلف لكبل التيار، عند فصل كبل التيار، قم بسحب جسم القابس، وليس الكبل.

- لا تعتمد إلى تعريض الكبل للتلف أو القيام بأي تعديلات له أو وضع أجسام ثقيلة عليه أو تسخينه أو وضعه بالقرب من الأشياء الساخنة أو لفة أو ثنيه بشكل زائد أو سحبه. القيام بذلك قد يتسبب في نشوب حريق وحدوث صدمة كهربائية. إذا تعرض كبل التيار للتلف، قم بإصلاحه لدى موزع باناسونيك المحلي لديك.

لا تلمس سلك إمداد الطاقة أو القابس بيدك مباشرة في حالة تلفها.

- فقد تحدث صدمة كهربائية.

إذا ظهرت مشاكل أو ظهر عطل ما، أوقف استخدامه على الفور.

■ إذا ظهرت مشاكل، انزع قابس الإمداد بالتيار.

- انبعاث دخان أو رائحة غير عادية من الوحدة.
- أحياناً لم تظهر صورة أو لم يتم سماع صوت.
- إذا دخلت السوائل مثل الماء أو أشياء دخيلة في الوحدة.
- حدث تشوه ما في الوحدة أو انكسرت أجزاء منها.

إذا واصلت استخدام الوحدة في هذا الوضع، فقد يؤدي ذلك إلى نشوب حريق أو حدوث صدمة كهربائية.

- قم بإيقاف التيار على الفور. انزع قابس الإمداد بالتيار من المخرج الجداري. ومن ثم اتصل بالموزع لإجراء التوصيلات.
- لفصل الإمداد بالتيار عن شاشة العرض هذه بالكامل، فإنك بحاجة إلى نزع قابس الإمداد بالتيار من المخرج الجداري.
- إصلاح الوحدة بنفسك ينطوي على خطورة شديدة وبنبغي ألا تقوم به أبداً.
- لتتمكن من نزع قابس الإمداد بالتيار على الفور، استخدم المخرج الجداري الذي يمكنك الوصول إليه بسهولة.

■ لا تلمس الوحدة باليد مباشرة في حالة تلفها.

فقد تحدث صدمة كهربائية.

■ عند استخدام شاشة عرض LCD

لا تعتمد إلى وضع يدك أو وجهك أو أشياء بالقرب من فتحات التهوية الخاصة في شاشة العرض.

- سوف يكون الهواء الساخن القادم من فتحات التهوية الموجودة في الجزء العلوي لشاشة العرض ساخناً. لا تعتمد إلى وضع يدك أو وجهك أو أشياء لا يمكنها أن تصمد أمام الحرارة، بالقرب من هذا المنفذ وإلا قد ينتج عن ذلك حروق أو تشوهات.

يلزم شخصين على الأقل لحمل هذه الوحدة أو فك تغليفها.

- إذا لم يتم ملاحظة ذلك، قد تسقط الوحدة، الأمر الذي يؤدي إلى الإصابة بجروح.

تأكد من فصل كافة الكبلات قبل تحريك شاشة العرض.

- إذا تم تحريك شاشة العرض بينما كانت بعض الكبلات لا تزال موصولة، قد تتعرض الكبلات للتلوث وقد يؤدي ذلك إلى نشوب حريق أو حدوث صدمة كهربائية.

قم بفصل قابس الإمداد بالتيار من المقبس الجداري كإجراء وقائي قبل القيام بأي تنظيف.

- يمكن أن يؤدي ذلك إلى حدوث صدمات كهربائية إذا لم يتم القيام بذلك.

قم بتنظيف كبل التيار بشكل منظم لمنعها من أن تصبح مغيرة.

- إذا تراكم الغبار على قابس الإمداد بالتيار، يمكن أن تتسبب الرطوبة الناتجة في تلف العازل، مما قد يؤدي إلى نشوب حريق. قم بسحب قابس الإمداد بالتيار من المخرج الجداري وقم بمسح سلك التيار الكهربائي بقطعة قماش جافة.

لا تعتمد إلى وضع قدمك على جهاز العرض أو التعلق من جهاز العرض.

- فقد يتقلب أو ينكسر كل منهما وهذا قد يؤدي إلى الإصابة بجروح. انتبه إلى الأطفال بشكل خاص.

لا تعتمد إلى عكس قطبية البطارية (+ و -) عند إدخالها.

- قد تتسبب إساءة استعمال البطارية في انفجارها أو حدوث تسرب فيها. الأمر الذي يؤدي إلى نشوب حريق أو الإصابة بجروح أو تلف الممتلكات المحيطة بها.

- قم بإدخال البطارية بشكل صحيح وحسب التعليمات. (راجع صفحة 9)

قم بمنزع البطاريات من وحدة (باعث) التحكم عن بعد عند عدم استخدامها لفترة طويلة من الزمن.

- قد يحدث تسرب في البطارية أو قد تسخن أو تشتعل أو تنفجر الأمر الذي يؤدي إلى نشوب حريق أو تلف الممتلكات الموجودة حولها.

لا تعتمد إلى حرق أو تفكيك البطاريات.

- ينبغي عدم تعريض البطاريات إلى الحرارة الزائدة مثل أشعة الشمس أو النار أو ما شابه ذلك.

لا تقم بإدارة شاشة العرض بشكل معكوس.

لا تعتمد إلى وضع الوحدة مع لوحة الكريستال السائل الخاصة بها المواجهة بشكل رأسي.

تنبيهات احتياطية حول الاستخدام

تنبيهات عند التركيب

لا تعتمد إلى وضع جهاز العرض في الخارج.

• تم تصميم جهاز العرض للاستخدام الداخلي.

درجة حرارة البيئة المحيطة المناسبة لاستخدام هذه الوحدة

• عند استخدام الوحدة عندما تكون تحت 1,400 م (4,593 قدم) فوق مستوى سطح البحر: من 0° مئوية إلى 40° مئوية (32° ف إلى 104° ف)

• عند استخدام الوحدة على ارتفاعات عالية (1,400 م (4,593 قدم) وأعلى وأسفل 2,800 م (9,186 قدم) فوق مستوى البحر): من 0° مئوية إلى 35° مئوية (32° ف إلى 95° ف)

لا تعتمد إلى تركيب الوحدة بحيث تكون 2,800 م (9,186 قدم) وأعلى فوق مستوى سطح البحر.

• قد يؤدي الإخفاق بعمل ذلك إلى تقصير عمر الأجزاء الداخلية وحدوث أعطال.

نحن غير مسؤولين عن حدوث أي تلف للمنتج، وما إلى ذلك بسبب حدوث إخفاق في بيئة التركيب ولو كان حدوث التلف خلال فترة الضمان.

لا تضع الشاشة في مكان تتأثر فيه بالمح أو بالغاز المسبب للتآكل.

• قد يؤدي الإخفاق بعمل ذلك إلى تقصير عمر الأجزاء الداخلية وحدوث أعطال بسبب التآكل.

الحيز المطلوبة للتهوية

• بالنسبة للحدود الخارجية لحيز جهاز العرض، اترك حيز مقداره 10 سم (3.94 بوصة) أو أكثر في الجانب العلوي والسفلي والأسيسر والأيمن.

اترك في الجانب الخلفي مسافة 5 سم (1.97 بوصة) أو أكثر.

نبذة عن البراغي المستخدمة في سناد التركيب المتوافق مع معايير VESA

تباعد البرغي للتركيب	عمق فتحة البرغي	البرغي (الكمية)
400 مم × 400 مم	10 مم	M6 (4)

لا تعتمد إلى إمساك لوحة الكريستال السائل.

• لا تضغط بقوة على لوحة الكريستال السائل. أو تقم بدفعها باستخدام شيء مديب. استخدام قوة شديدة على لوحة الكريستال السائل ستتسبب في حدوث تفاوت في عرض الشاشة، الأمر الذي يؤدي إلى حدوث عطل.

بالاعتماد على ظروف درجة الحرارة أو الرطوبة، يمكن ملاحظة السطوح المظلمة، لا يعد هذا عطلاً.

• سوف يخفى هذا التفاوت عند استخدام النيار بشكلٍ مستمر. إذا لم يحدث ذلك، قم باستشارة الموزع.

مذكرة بشأن الأمان

عند استخدامك لهذا المنتج، إتخذ التدابير الوقائية ضد الحوادث التالية.

- تشرب المعلومات الشخصية عبر هذا المنتج
 - عملية غير مصرّح بها بواسطة طرف ثالث مضر
 - توقف أو تدخل هذا المنتج بواسطة الطرف الثالث المضر
- اتخاذ تدابير أمنية كافية.

- قم بإعداد كلمة مرور للتحكم في الشبكة المحلية وتقييد المستخدمين الذين يمكنهم تسجيل الدخول.
 - اجعل تخمين كلمة السر من الصعوبة بقدر الإمكان.
 - قم بتغيير كلمة السر على نحو دوري.
 - لن تسألك أبداً شركة باناسونيك أو الشركات التابعة لها عن كلمة السر بصورة مباشرة، لا تبوح بكلمة السر خاصتك في حالة تلقيك لاستفسارات.
 - يجب تأمين شبكة الربط بواسطة جدا الحماية، إلخ.
 - عند التخلص من المنتج، قم بتهيئة البيانات قبل التخلص.
- (Shipping)

التنظيف والصيانة

واجهه لوحة الكريستال السائل تمت معالجتها بطريقة خاصة. إمسح سطح لوحة الكريستال السائل برفق مستخدماً فقط خرقة تنظيف أو خرقة ناعمة خالية من النسالة.

- إذا كان السطح ملوث على وجه التحديد، قم بمسحه بخرقة ناعمة خالية من النسالة والتي تم نفعها في الماء النقي أو الماء الذي تم تخفيفه بالمنظفات المحايدة 100 مرة. ثم قم بمسحها بانتظام بخرقة جافة من نفس النوع حتى يجف السطح.
- لا تعتمد إلى خدش أو ضرب سطح اللوحة بالأظافر أو أي أشياء صلبة أخرى، وإلا قد يصبح السطح ناعماً. بالإضافة إلى ذلك، تجنب التماس مع المواد المتطايرة مثل بخاخات الحشرات والمذيبات والشنر، وإلا فإن جودة السطح قد تتأثر بشكلٍ سلبي.

إذا أصبحت المقصورة متسخة، قم بمسحها بخرقة ناعمة وجافة.

- إذا أصبحت المقصورة متسخة بشكلٍ خاص، قم بنقع خرقة في الماء الذي تم إضافة كمية قليلة من المنظفات المحايدة عليه ثم قم بفرسها بخرقة جافة. استخدم هذه الخرقة لمسح المقصورة، ثم قم بمسحها حتى تجف بخرقة جافة.
- لا تسمح بلامسة أي من مواد التنظيف بشكلٍ مباشر مع سطح شاشة العرض، إذا دخلت قطرات الماء في الوحدة، قد يؤدي ذلك إلى حدوث مشاكل في التشغيل.

• تجنب التماس مع المواد المتطايرة مثل بخاخات الحشرات والمذيبات والشنر، وإلا فإن جودة سطح المقصورة قد تتأثر بشكلٍ سلبي أو قد يتفشر الطلاء، بالإضافة إلى ذلك، لا تعتمد إلى تركها لفترة طويلة من الزمن على تماس مع المواد المصنوعة من المطاط أو الكلوريد متعدد الفايثيل (PVC).

استخدام خرقة تحتوي على مواد كيميائية

- لا تعتمد إلى استخدام خرقة تحتوي على مواد كيميائية لسطح اللوحة.
- اتبع التعليمات الخاصة في الخرقة التي تحتوي على مواد كيميائية لاستخدامها على المقصورة.

عند ضبط شاشة العرض في مكان ما، حيث تحدث فيه الكهرباء الساكنة في كثير من الأحيان، قم باتخاذ الإجراءات الكافية المضادة للكهرباء الساكنة قبل البدء في الاستخدام.

- عند استخدام جهاز العرض في موقع ما، يغلب وجود الكهرباء الساكنة فيه، مثل السجادة، تنفصل في كثير من الأحيان اتصالات الشبكة السلكية، في تلك الحالة، قم بإزالة مصدر الكهرباء الساكنة والضوضاء التي قد تتسبب في حدوث مشاكل مع الحصرية المضادة للكهرباء الساكنة، وإعادة توصيل شبكة LAN السلكية.

- في حالات نادرة، يتم تعطيل الاتصال بشبكة LAN بسبب الكهرباء الساكنة أو الضوضاء، في تلك الحالة، قم بإيقاف تشغيل تيار شاشة العرض والأجهزة المتصلة مرة واحدة ثم قم بإعادة تشغيل التيار.

قد لا يعمل جهاز العرض بشكل صحيح وذلك نتيجةً للموجات اللاسلكية القوية الصادرة من محطات البث أو من الراديو.

- في حال وجود مرفق أو معدات تعمل على إصدار موجات لاسلكية قوية بالقرب من موقع التركيب، قم بوضع جهاز العرض في موقع مناسب بعيدًا عن مصدر الموجات اللاسلكية، أو قم بتغليف كبل LAN الموصل بطرف توصيل LAN وذلك باستعمال قطعة من رقائق معدنية أو أنبوب معدني، بحيث يتم تأريضه بكلا الطرفين.

التخلص من المنتج

عند التخلص من المنتج، اسأل السلطة المحلية أو الوكيل لديك عن طرق التخلص الصحيحة.

سلك الإمداد بالتيار (2 م تقريبًا)

1JP155AF1W •

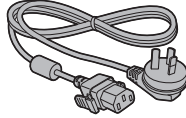

2JP155AF1W •

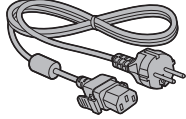

3JP155AF1W •

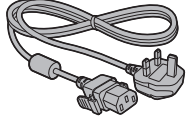

انتباه

- قم بتخزين القطع الصغيرة بطريقة مناسبة. وقم بالاحتفاظ بها بعيدًا عن متناول الأطفال الصغار.
- في حال فقدانك للكماليات، يرجى استشارة الوكيل لديك.
- قم بالتخلص من مواد التغليف بشكل صحيح بعد إخراج البنود.

الكماليات المرفقة

تأكد من حصولك على الكماليات والبنود الواردة

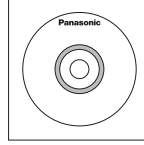

تعليمات التشغيل
(اسطوانة CD-ROM × عدد 1)



وحدة (باعث) التحكم عن بعد
× عدد 1

N2QAYA000093 •



كابل LAN (CAT5e) × عدد 1
(2 م تقريبًا)

TZZ00001774A •



كابل استقبال الأشعة تحت الحمراء الخارجية
× عدد 1

(1.8 م تقريبًا)

DPVF1180ZA •

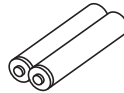

بطاريات لناقل وحدة التحكم عن بعد

(طراز: AAA/R03/UM4 × عدد 2)

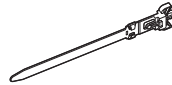

ملزم × عدد 3

التركيب وفقاً لمعايير VESA

لتركيب جهاز العرض هذا باستخدام سناد تركيب متوافق مع معايير VESA (تتوفر الأنواع التجارية). يرجى اتباع ما يلي:

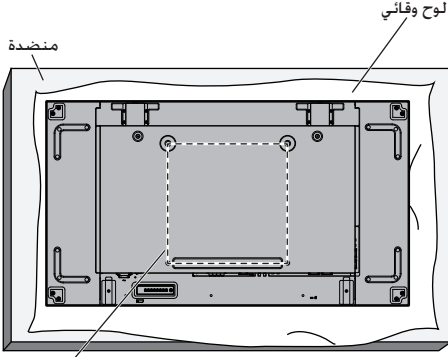

شبكة VESA

1. ضع لوحة وقائي على منضدة مسطحة والذي يكون حول شاشة العرض عندما تكون داخل عبوتها وذلك أسفل الشاشة حتى لا يتعرض وجه الشاشة للخدوش.
2. تأكد من وجود جميع الملحقات اللازمة لتثبيت جهاز العرض.
3. اتبع التعليمات المذكورة ضمن طاقم أدوات التثبيت. قد يؤدي عدم اتباع الإجراءات الصحيحة لتثبيت جهاز العرض إلى تلف الجهاز أو إصابة المستخدم أو المسؤول عن التركيب. لا يغطي ضمان المنتج الأضرار التي تنشأ عن سوء التركيب ولو حدث الضرر خلال فترة الضمان.

البطاريات الخاصة بوحدة التحكم عن بعد

1. قم بسحب الخفاف مع الاستمرار، ثم قم بفتح غطاء البطارية.

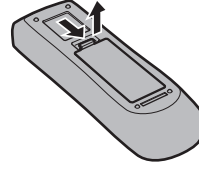

2. إدخال البطاريات - لاحظ القطبية الصحيحة (+ و -).

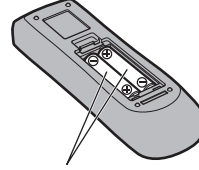

طراز AAA/R03/UM4

3. قم باستبدال الغطاء.

تلميح مفيد

- لمستخدمي وحدة التحكم عن بعد بشكلٍ متكرر، قم باستبدال البطاريات القديمة بالبطاريات القلوية لعمرتشغيلي أطول.

تنبيهات احتياطية حول استخدام البطارية



من الممكن أن يتسبب التركيب غير الصحيح في تسريب مادة البطارية والتآكل الذي يعمل على تلف وحدة (باعث) التحكم عن بعد. يجب التخلص من البطاريات بطريقة صديقة للبيئة.

قم باتخاذ التنبيهات الاحتياطية التالية:

1. يجب استبدال البطاريات دائماً بشكل زوجي. قم دائماً باستخدام بطاريات جديدة عند استبدال المجموعة القديمة.
2. لا تعتمد إلى الجمع بين البطاريات المستخدمة بأخرى جديدة.
3. لا تعتمد إلى الخلط بين أنواع البطارية (على سبيل المثال: "زنك كربون" مع "القلوية").
4. لا تعتمد إلى محاولة شحن البطاريات المستعملة أو تقصير الدائرة الكهربائية لها أو تفكيكها أو تسخينها أو حرقها.
5. استبدال البطارية ضروري عندما تعمل وحدة التحكم عن بعد بشكلٍ متقطع أو تتوقف عن تشغيل جهاز شاشة العرض.
6. لا تعتمد إلى حرق أو تفكيك البطاريات.
7. ينبغي عدم تعريض البطاريات إلى الحرارة الزائدة مثل أشعة الشمس أو النار أو ما شابه ذلك.

احتياطات عند تثبيت شاشات

عرض متعددة

تأمين ثغرات بين شاشات العرض

تتمدد شاشات العرض بشكل طفيف بعد تشغيلها بسبب الحرارة. عند تثبيت شاشات عرض متعددة، يلزم تأمين فجوة قدرها 0.5 مم على اليسار واليمين والأعلى والأسفل على التوالي بينها تحسبًا لتلامس الشاشات الناتج عن التمدد.

إذا تم ترك ثغرة يقل قدرها عن 0.5 مم، فقد يفشل عرض الصورة بشكل صحيح بسبب تشوه العرض الناتج عن التمدد الحراري.

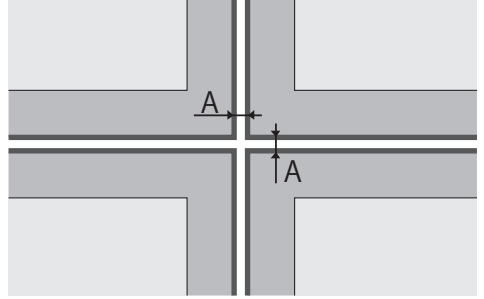

A: الثغرة بين شاشات العرض (اليسار واليمين والأعلى والأسفل على التوالي) قدرها 0.5 مم

لا تسمح باصطدام زوايا شاشات العرض ببعضها البعض.

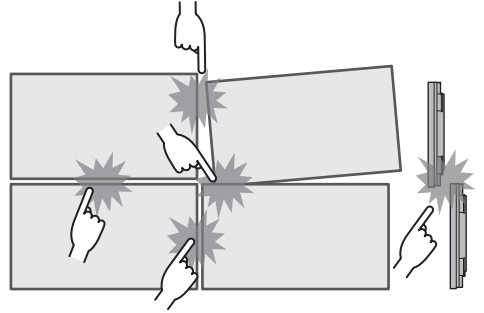

بعد تثبيت شاشات العرض بالقواعد الخلفية وتعديل الوضعيات، لا تعتمد إلى تعديل وضعيات الأجزاء الأمامية باستخدام اللوحة، إلخ. قد يؤدي ذلك إلى فشل عرض الصورة بسبب تشوه العرض.

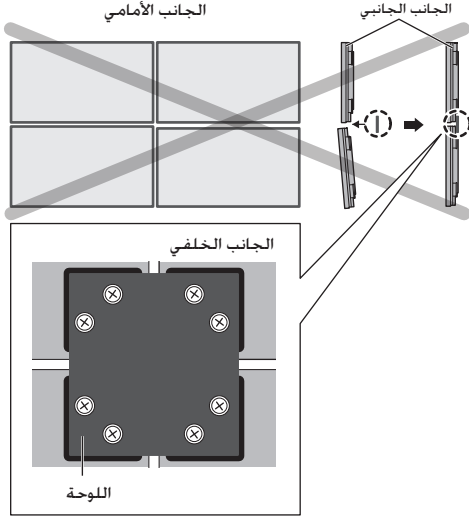

حماية لوحة LCD

تم تركيب مواد حماية من لوحة LCD على هذه الوحدة.
قم بإزالة واحد على السطح السفلي قبل التركيب والأربعة الآخرين
على السطح الأمامي (يسار وأيمن وعلوي وسفلي) بعد التثبيت.

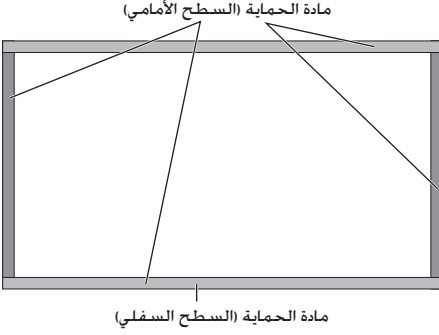

تنبيهات عند التنقل

توجد مقابض لجهاز العرض حيث يمكن حمله من خلالها. امسك هذه
المقابض عند التنقل.

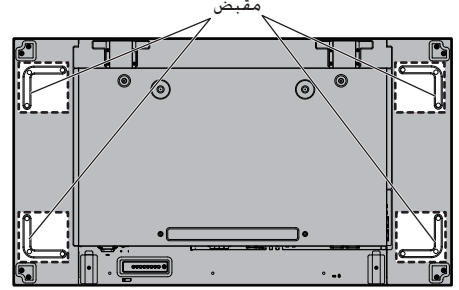

ملاحظة

- لا تمسك جهاز العرض من أي أجزاء أخرى غير المقابض.
- يلزم شخصان على الأقل لحمل هذه الوحدة.
إذا لم يتم ملاحظة ذلك، قد تسقط الوحدة الأمر الذي يؤدي إلى
الإصابة بجروح.
- عند حمل هذه الوحدة، احرص على حمل لوحة الكريستال السائل
عموديًا.
- حيث إن حمل الوحدة من سطح لوحة الكريستال السائل لأعلى أو
لأسفل قد يتسبب في تلف اللوحة أو إحداث أضرار داخلية.
- تجنب إمساك الإطارات العلوية أو السفلية أو اليمنى أو اليسرى أو
جوانب الوحدة. تجنب إمساك السطح الأمامي للوحة الكريستال
السائل. تجنب أيضًا ارتطام هذه الأجزاء.
- حيث أن ذلك يؤدي إلى تلف لوحة الكريستال السائل.
- كما قد يؤدي ذلك إلى تحطيم اللوحة مما يحدث إصابات.
- لا تلوي سطح اللوحة الأمامية بقوة عند حمل شاشة العرض.

أمان كينسينجتون

تتوافق فتحة الأمان في هذه الوحدة مع كبلات أمان كينسينجتون.

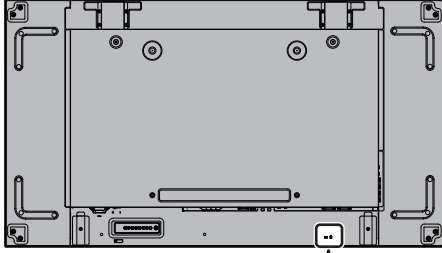

مسمار ذو عروة

توجد فتحات في جهاز العرض لتثبيت مسمار ذات عروات (M10). عند التركيب استخدم هذه المسمار لتعليق جهاز العرض.

استخدم فقط مسمار ذو عروة عند تعليق أو تحريك جهاز العرض بصورة مؤقتة.

خيارات التركيب بالمسمار ذي العروة (متوفر تجارياً)

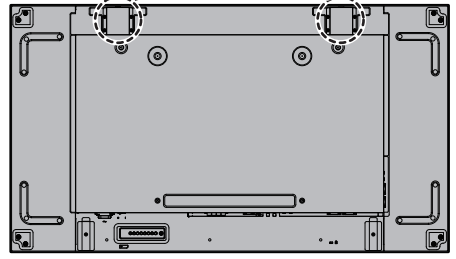

ملاحظة

- ينبغي أن يتولى التركيب والتعليق شخص متخصص في التركيب.
- تجنب تركيب جهاز العرض باستخدام مسمار واحد فقط ذو عروة.
- استخدم فقط مسمار ذو عروة حجم M10 قادر على تحمل حجم هذا المنتج.
- بعد التثبيت، قم بإزالة المسمار ذات العروات وإغلاق الفتحات باستخدام أغطية هذه المسمار التي تمت إزالتها عند تركيب المسمار.

ملاحظة

- تم إرفاق 3 ملازم مع هذه الوحدة. قم بتثبيت الكبلات في 3 أماكن باستخدام فتحات الملازم كما هو موضح أدناه. إذا كنت بحاجة إلى المزيد من الملازم، قم بشرائها من الوكيل لديك. (متوفرة لدى خدمة العملاء)

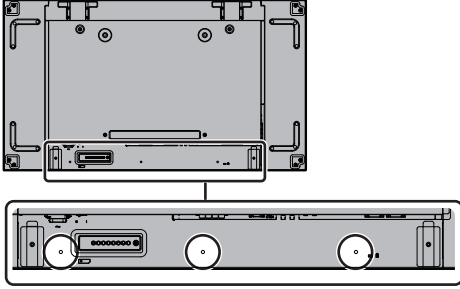

1. تثبيت الملازم

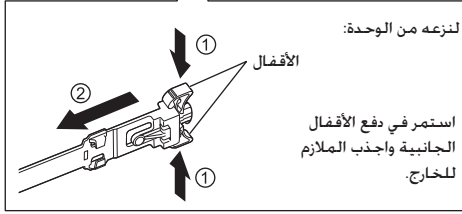

2. حزمة الكبلات

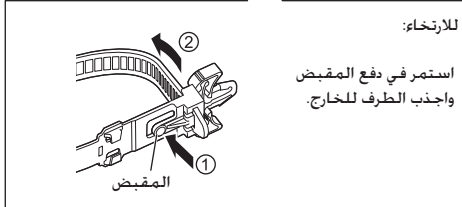

توصيل وتثبيت سلك التيار الكهربائي المتردد

الجزء الخلفي من الوحدة

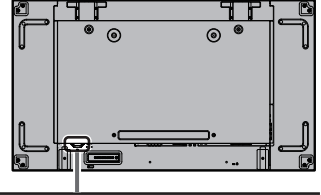

تثبيت سلك التيار الكهربائي المتردد

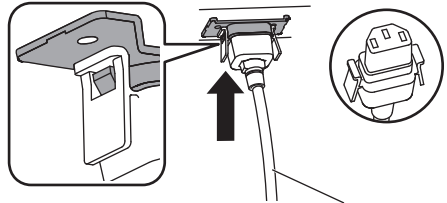

سلك التيار الكهربائي المتردد (مرفق)

- قم بإدخال الموصل في وحدة جهاز العرض. صل قابس الموصل حتى سماع صوت طفطة.

ملاحظة

- تأكد أن الموصل مقفل من الجانبين الأيسر والأيمن.

فصل سلك التيار المتردد

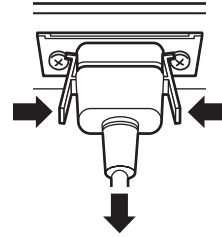

أفضل الموصل بالضغط على المقبضين.

ملاحظة

- عند فصل سلك التيار المتردد، تأكد تمامًا من فصل قابس سلك التيار المتردد من مأخذ المقبس أولاً.
- إن مجموعة سلك التيار المتردد المرفق هي للاستخدام الحصري مع هذه الوحدة. لا تعتمد إلى استخدام هذه للأغراض الأخرى.

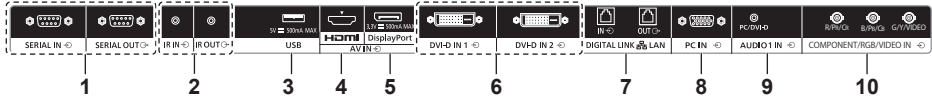
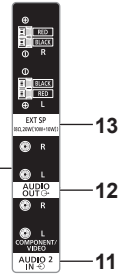
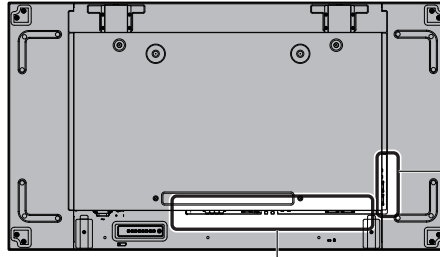

1	SERIAL IN SERIAL OUT	طرف دخل / خرج SERIAL (تسلسلي) تحكم بشاشة العرض عن طريق توصيلها بالحاسوب الشخصي.
2	IR IN IR OUT	طرف دخل الأشعة تحت الحمراء / طرف خرج قم باستخدامه عند تشغيل أكثر من شاشة عرض واحدة مع وحدة تحكم عن بعد واحدة. يمكن استقبال إشارة من وحدة التحكم عن بعد من خلال توصيل مستقبل IR الخارجي المرفق بالطرف IR IN .
3	USB	طرف ذاكرة USB وصل ذاكرة USB لاستخدام خاصية (USB media player) أو لقراءة الملفات. أيضًا يمكن استخدامها لإمداد تيار يصل إلى 5 فولت/500 مللي أمبير إلى جهاز خارجي عند عرض الصور.
4	AV IN (HDMI)	طرف دخل HDMI قم بالتوصيل بجهاز فيديو مثل مشغل DVD أو VCR .
5	AV IN (DisplayPort)	DisplayPort طرف الإدخال قم بالتوصيل بحاسوب شخصي أو جهاز فيديو مجهز بطرف توصيل الخرج DisplayPort .
6	DVI-D IN 1 DVI-D IN 2	طرف توصيل دخل DVI-D وصل الكمبيوتر بجهاز فيديو مجهز بخرج DVI-D .
7	DIGITAL LINK / LAN DIGITAL LINK / LAN الإخراج :OUT/IN	طرف توصيل جهاز يعمل على إرسال إشارات الفيديو والصوت عبر طرف توصيل DIGITAL LINK . وبدلاً من ذلك، تحكم بشاشة العرض عن طريق توصيلها بالشبكة. أيضاً، عند عرض الصورة عن طريق شاشات عرض تسلسل دايزي المتعددة، قم بالتوصيل إلى شاشة عرض أخرى.
8	PC IN	طرف توصيل دخل الحاسوب الشخصي. قم بالتوصيل بطرف توصيل الفيديو الخاص بالكمبيوتر أو أجهزة الفيديو باستعمال خرج "YPbPr / YCbCr" أو "RGB".
9	AUDIO1 IN PC IN و DVI-D IN 1 / 2	طرف توصيل دخل الصوت المشترك مع
10	COMPONENT / RGB VIDEO IN COMPONENT / RGB الفيديو (G/Y , B/Pb/Cb , R/Pr/Cr) :VIDEO IN	طرف توصيل جهاز الفيديو باستعمال خرج "YPbPr / YCbCr" أو "RGB". طرف توصيل دخل الفيديو المركب (VIDEO) قم بالتوصيل بجهاز فيديو مجهز بخرج إشارة مركب.

التعرف على مفاتيح التحكم

الوحدة الرئيسية

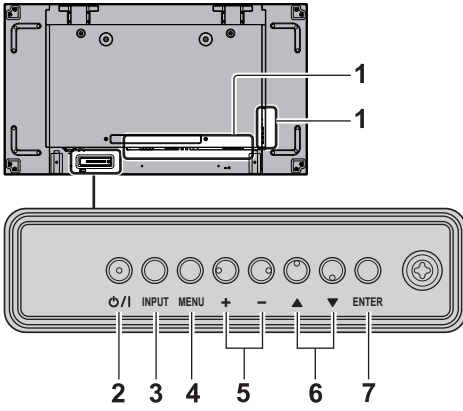

1 طرف توصيل الدخل الخارجي

- قم بالتوصيل بجهاز الفيديو أو الكمبيوتر الشخصي. إلخ.
(انظر صفحة 14)

2 <زر الطاقة (وحدة)> (O / |)

- قم بتشغيل التيار (تكون الصورة معروضة.) / إيقاف تشغيل (الاستعداد) عندما يكون <المفتاح الرئيسي للطاقة> (O / |) قيد التشغيل (|).

3 <INPUT (وحدة)>

- يقوم باختيار الجهاز الموصول.

4 <MENU (وحدة)>

- عرض الشاشة الرئيسية.

5 <> (وحدة) / <-> (وحدة)>

- يضبط الصوت.
- على الشاشة الرئيسية، يتم تحويل الإعدادات أو ضبط مستوى الإعدادات.

6 <▲> (وحدة) / <▼> (وحدة)>

- يحدد عنصر الإعداد على شاشة القائمة.

7 <ENTER (وحدة)>

- يقوم بتهيئة البند على شاشة القائمة.
- يعمل على تحويل وضع نسبة الأبعاد.

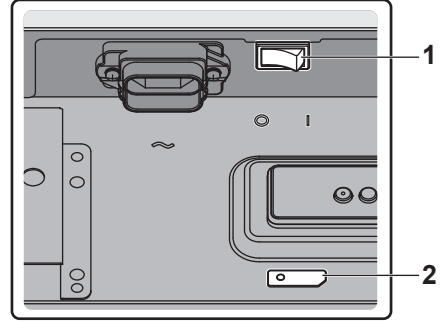
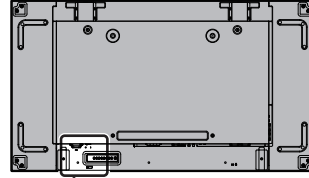

1 المفتاح الرئيسي للطاقة (O / |)

- يستخدم في تشغيل مصدر التيار الرئيسي (|) / إيقاف تشغيله (O).

- تكون عملية تشغيل / إيقاف التشغيل <المفتاح الرئيسي للطاقة> نفس خصائص توصيل قابس التيار أو نزعها من المقبس. قم بتشغيل <المفتاح الرئيسي للطاقة> (|). ثم قم بتشغيل / إيقاف تشغيل وحدة التحكم عن بعد أو <زر الطاقة (وحدة)>.

2 مؤشر التيار / مستشعر وحدة التحكم عن بعد (خلف الوحدة)

سيضيء مؤشر التيار.

عندما يكون تيار الوحدة على الوضع ON (المفتاح الرئيسي للطاقة: ON (|))

- يتم عرض الصورة: أخضر
- التيار على الوضع OFF (الاستعداد) مع وحدة التحكم عن بعد أو <زر الطاقة (وحدة)>: أحمر

• عند ضبط [Network control] على [On]: يرتقالي

• التيار على الوضع OFF مع وظيفة "Power management" يرتقالي

عندما يكون تيار الوحدة على الوضع OFF (المفتاح الرئيسي للطاقة: OFF (O)): لا توجد إضاءة

ملاحظة

- إذا كان مؤشر التيار يضيء باللون البرتقالي، فإن معدل استهلاك القدرة الكهربائية أثناء وضع الاستعداد يكون أكبر مما هو عليه عند إضاءة مؤشر التيار باللون الأحمر.

11 أزرار عديدة (0 - 9)

- يتم استخدامها من أجل إدخال أرقام ID عند استخدام عدة أجهزة عرض.
- يتم استخدامها كأزرار اختصار وذلك من خلال تحديد عمليات التشغيل المستخدمة بشكل متكرر.

FUNCTION GROUP 12

ID MODE 13

إصدار الإشارة 14

15 مؤشر تشغيل وحدة التحكم عن بعد

- يومض عندما يتم ضغط أزرار وحدة التحكم عن بعد.

AUTO SETUP 16

- يضبط موضع/حجم الشاشة تلقائيًا.

MULTI DISPLAY 17

- تشغيل [On] / [Off] في [Multi display setting].

RETURN 18

- يتم استخدامه للعودة إلى القائمة السابقة.

RECALL 19

- يقوم بعرض حالة الإعدادات الحالية الخاصة بوضع الدخل. ووضع نسبة الأبعاد. إلخ.

VOL - / VOL + 20

- يضبط مستوى الصوت.

SETUP 21

OFF TIMER 22

- يعمل على التحويل إلى وضع الاستعداد بعد فترة ثابتة.

ECO 23

- لتشغيل إعدادات [Power management mode].

ID SET 24

- يتم استخدامها من أجل ضبط أرقام ID الخاصة بوحدة التحكم عن بعد عند استخدام عدة أجهزة عرض.

ملاحظة

- في هذا الدليل، تتم الإشارة إلى أزرار وحدة التحكم عن بعد والوحدة كما يلي > <.

(مثال: <INPUT>.)

يتم شرح عملية التشغيل بشكل أساسي بحيث تتم الإشارة إلى أزرار وحدة التحكم عن بعد ولكن يمكنك تشغيلها أيضًا بواسطة الأزرار الموجودة على اللوحة عند وجود الأزرار ذاتها.

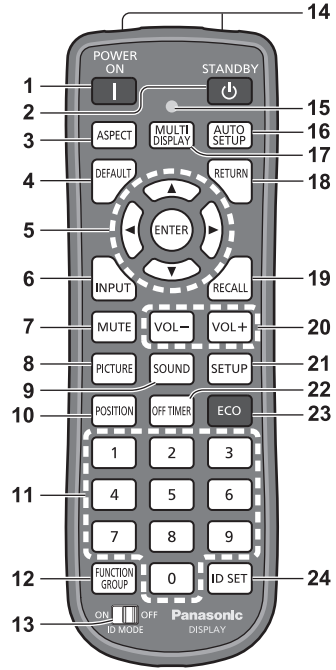

1 POWER ON () 1

- يقوم بتشغيل التيار (الصورة معروضة.) عند تشغيل <المفتاح الرئيسي للطاقفة> (O / I) في (|) وفي وضع الاستعداد. (انظر صفحة 18)

2 STANDBY () 2

- يقوم بإيقاف تشغيل التيار (وضع الاستعداد) عند تشغيل <المفتاح الرئيسي للطاقفة> (O / I) في (|) ويتم عرض الصورة. (انظر صفحة 18)

3 ASPECT 3

- يضبط نسبة الأبعاد.

4 DEFAULT 4

- يعمل على إعادة ضبط إعدادات الصورة والصوت. إلخ على الهيئة المبدئية.

5 ENTER / أزرار المؤشر () 5

- يتم استخدامها لتشغيل شاشات عرض القائمة.

6 INPUT 6

- يعمل على تحويل الدخل ليتم عرضه على الشاشة.

7 MUTE 7

- تشغيل/إيقاف وظيفة كتم الصوت.

8 PICTURE 8

9 SOUND 9

10 POSITION 10

مفاتيح التحكم الأساسية

1 قم بتوصيل قابس سلك التيار المتردد بجهاز العرض.

(راجع صفحة 13)

2 قم بتوصيل القابيس بمخرج المقبس.

ملاحظة

- تختلف أنواع القابيس الرئيسية من دولة إلى أخرى. لذا قد لا يكون قابس التيار المبين على اليمين هو النوع المركب على جهازك.
- عند فصل سلك التيار المتردد، تأكد تمامًا من فصل قابس سلك التيار المتردد من مأخذ المقبس أولاً.
- قد لا يتم الاحتفاظ بالإعدادات إذا تم فصل قابس التيار أو إيقاف تشغيل جهاز العرض في <المفتاح الرئيسي للطاقة> على الفور بعد تغيير الإعدادات في قائمة الإعداد الظاهرة على الشاشة.
- اترك الجهاز لفترة كافية من الوقت قبل فصل قابس التيار أو إيقاف تشغيل جهاز العرض في <المفتاح الرئيسي للطاقة>. أو قم بإيقاف تشغيل الجهاز عبر وحدة التحكم عن بعد أو وحدة التحكم RS-232C أو وحدة التحكم LAN قبل فصل قابس التيار أو إيقاف تشغيل جهاز العرض عبر <المفتاح الرئيسي للطاقة>.

3 تشغيل <المفتاح الرئيسي للطاقة> (|) (|) .

- لإدارة التيار إلى الوضع ON/OFF بواسطة وحدة التحكم عن بعد <زر الطاقة (وحدة)>:

إدارة التيار إلى الوضع ON

يتم عرض الصورة من خلال الضغط على <POWER ON> أو <زر الطاقة (وحدة)> عند تشغيل <المفتاح الرئيسي للطاقة> (|) (مؤشر التيار): الأحمر أو البرتقالي.

- مؤشر التيار: أخضر (يتم عرض الصورة).

إدارة التيار إلى الوضع OFF

يتم إيقاف تشغيل الجهاز (وضع الاستعداد) من خلال الضغط على <STANDBY> أو <زر الطاقة (وحدة)> تشغيل <المفتاح الرئيسي للطاقة> (|) (مؤشر التيار: أخضر).

- مؤشر التيار: الأحمر أو البرتقالي (الاستعداد)

عند تشغيل التيار (تكون الصورة معروضة) أو إيقاف تشغيله (وضع الاستعداد)، يتم إيقاف تشغيل تيار جهاز العرض من خلال إيقاف تشغيل <المفتاح الرئيسي للطاقة> (O).

ملاحظة

- أثناء تشغيل وظيفة "Power management"، يضيء مؤشر التيار باللون البرتقالي في حالة إيقاف تشغيل التيار.

مخرج مقبس التيار الكهربائي المتردد

سلك التيار الكهربائي المتردد (مرفق)

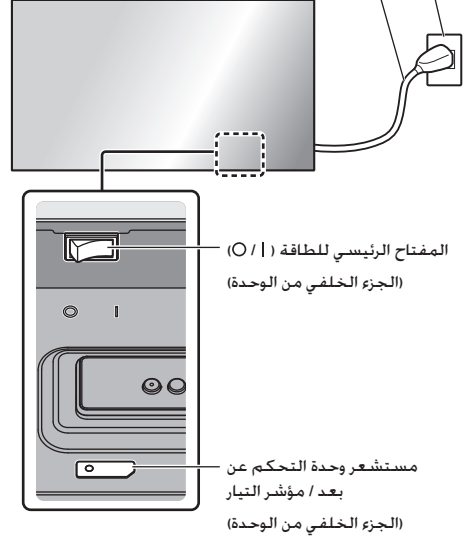

المفتاح الرئيسي للطاقة (| / O)

(الجزء الخلفي من الوحدة)

مستشعر وحدة التحكم عن بعد / مؤشر التيار

(الجزء الخلفي من الوحدة)

قم بتشغيلها من خلال توجيه وحدة التحكم عن بعد مباشرة إلى مستشعر وحدة التحكم عن بعد الخاص بالوحدة.



ملاحظة

- لا تعتمد إلى وضع عوائق بين مستشعر وحدة التحكم عن بعد الخاص في الوحدة الرئيسية ووحدة التحكم عن بعد.
- لا تعتمد إلى تعريض مستشعر وحدة التحكم عن بعد الخاص في الوحدة الرئيسية لأشعة الشمس المباشرة أو ضوء فلوريسنت القوي.

■ عند تشغيل الوحدة للمرة الأولى

سوف يتم عرض الشاشة التالية.

1 اختر اللغة بواسطة ▲ ▼ واضغط <ENTER>.



2 من أجل التركيب بشكل عمودي، اختر [Portrait]

بواسطة ▲ ▼ واضغط <ENTER>.

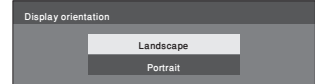

3 قم باختيار [Long life mode] بواسطة ▲ ▼ واضبطها

بواسطة ▲ ▼



4 قم باختيار [Auto brightness adjustment] بواسطة

▲ ▼ واضبطها بواسطة ▲ ▼

5 اختر [Set] بواسطة ▲ ▼ واضغط <ENTER>.

ملاحظة

- بمجرد ضبط البنود، لن يتم عرض الشاشات عند التحويل على الوحدة في المرة القادمة.

يمكن إعادة ضبط كل عنصر في القوائم التالية.

[OSD language]

[Display orientation]

[Long life settings]

■ رسالة عندما يكون التيار على الوضع ON

قد يتم عرض الرسالة التالية عند إدارة تيار الوحدة على الوضع ON:

لا يوجد تنبيهات احتياطية عند إيقاف تشغيل التيار النشط

No activity power off is enabled

إذا كانت الوظيفة [No activity power off] مضبوطة على وضع التشغيل [Setup] في قائمة [Enable]. يتم عرض رسالة تحذير في كل مرة يتم فيها ضبط التيار على وضع التشغيل ON.

معلومات "Power management"

Last turn off due to 'Power management'.

في حال تشغيل وظيفة "Power management". يتم عرض رسالة تحتوي على معلومات في كل مرة تتم فيها إدارة التيار على الوضع ON. يمكن ضبط هذه الرسائل المعروضة هذه التي تظهر مع القوائم التالية:

- القائمة [Options]

(Power on message)(No activity power off)

(Power on message)(Power management)

HDMI

عدد 1 موصل طراز A**2

الإشارة الصوتية:

PCM خطي (معاينة الترددات - 48 كيلو هرتز، 44.1 كيلو هرتز، 32 كيلو هرتز)

DisplayPort

عدد 1 طرف توصيل DisplayPort
الوضع المزدوج بالإصدار 1.1 فقط

DVI-D IN 1

عدد 1 طرف ذو 24 مسمار:

امتثالاً مع DVI Revision 1.0

حماية المحتوى:

متوافق مع HDCP 1.1

DVI-D IN 2

عدد 1 طرف ذو 24 مسمار:

امتثالاً مع DVI Revision 1.0

حماية المحتوى:

متوافق مع HDCP 1.1

RGB IN/COMPONENT

Y/G

عدد 1 طرف BNC

1.0 Vp-p (مع تزامن) (Ω 75)

Pb/Cb/B

عدد 1 طرف BNC

0.7 Vp-p (بدون تزامن) (Ω 75)

Pc/Cr/R

عدد 1 طرف BNC

0.7 Vp-p (بدون تزامن) (Ω 75)

VIDEO IN

الفيديو

عدد 1 طرف BNC

1.0 V [p-p] (Ω 75)

يستخدم أيضًا كطرف Y/G

رقم الموديل

TH-55VF1HW

استهلاك التيار

300 وات

إيقاف التشغيل من خلال «المفتاح الرئيسي للطاقة»

0 وات

وضع الاستعداد

0.5 وات

لوحة شاشة عرض LCD

لوحة IPS مقاس 55 بوصة (ضوء خلفي Direct LED). نسبة الأبعاد 16:9

حجم الشاشة

1,209 مم (عرض) × 680 مم (ارتفاع) × 1,387 مم (قطري) /
47.6 بوصة (عرض) × 26.7 بوصة (ارتفاع) × 54.6 بوصة (قطري)

(عدد البكسلات)

2,073,600 (أفقي) × 1,080 (عمودي)

الأبعاد (عرض × ارتفاع × عمق)

1,212 مم × 683 مم × 99 مم
47.7 بوصة × 26.9 بوصة × 3.9 بوصة (مع المقابض)

الكتلة

تقريباً 25.0 kg / 56.0 رطل صافي

مصدر التيار الكهربائي

220 – 240 فولت ~ (220 – 240 فولت تيار متناوب). 60/50 هرتز

حالة التشغيل

درجة الحرارة

0° مئوية إلى 40° مئوية (32° ف إلى 104° ف) *1

الرطوبة

10 % إلى 90 % (لا يوجد تكثيف)

حالة التخزين

درجة الحرارة

20-° مئوية إلى 60° مئوية (-4° ف إلى 140° ف)

الرطوبة

10 % إلى 90 % (لا يوجد تكثيف)

IR OUT

عدد 1 مقبِس ستيريو صغير (M3)

USB

عدد 1 موصل USB من النوع A
5 فولت تيار مباشر / 500 مللي أمبير (USB 3.0 غير مرفقة).

EXT SP

2Ω, 8 وات [10 وات + 10 وات] (THD % 10)

الصوت

خرج الصوت

20 وات [10 وات + 10 وات] (THD % 10)

وحدة (باعث) التحكم عن بعد

مصدر القدرة الكهربائية

تيار مباشر 3 فولت (بطارية (طراز AAA/R03/UM4 × عدد 2)

الكتلة

تقريباً 102 جم (بما في ذلك البطاريات)

الأبعاد (عرض × ارتفاع × عمق)

48 مم × 145 مم × 27 مم /

1.89 بوصة × 5.71 بوصة × 1.06 بوصة

*1: درجة حرارة البيئة اللازمة لاستخدام هذه الوحدة على ارتفاعات عالية (1,400 م (4,593 قدم) وأعلى وأسفل 2,800 م (9,186 قدم) فوق مستوى البحر): من 0° مئوية إلى 35° مئوية (32° ف إلى 95° ف)

*2: VIERA LINK غير مدعوم.

ملاحظة

● التصميم ومواصفات عرضة للتغيير دون إشعار. الكتلة والأبعاد المبيّنة تقريبية.

PC IN

عدد 1 مسمار صغير ذو 15 أطراف فرعي على شكل حرف D:

متوافق مع DDC2B

:Y/G

1.0 Vp-p (مع تزامن)

0.7 Vp-p (بدون تزامن)

:P_B/C_B/B

0.7 Vp-p (بدون تزامن)

:P_R/C_R/R

0.7 Vp-p (بدون تزامن)

:HD/VD

1.0 – 5.0 Vp-p (مقاومة عالية)

AUDIO1 IN

عدد 1 مقبِس ستيريو صغير 1 (M3), 0.5 Vrms

يتم مشاركته مع 1 DVI-D IN / 2 DVI-D IN و PC IN

AUDIO2 IN

عدد 2 مقبِس سن (يسار/يمين), 0.5 Vrms

يتم مشاركته مع VIDEO IN و RGB IN/COMPONENT

AUDIO OUT

عدد 2 مقبِس سن (يسار/يمين), 0.5 Vrms

الخرج: متغير (-∞ إلى 0 ديسيبل)

(1 كيلو هرتز دخل 0 ديسيبل, حمل 10 kΩ)

SERIAL IN

طرف تحكم خارجي

عدد 1 مسمار ذو 9 أطراف فرعي على شكل حرف D:

متوافق مع RS-232C

SERIAL OUT

طرف تحكم خارجي

عدد 1 مسمار ذو 9 أطراف فرعي على شكل حرف D:

متوافق مع RS-232C

DIGITAL LINK / LAN IN

DIGITAL LINK / LAN OUT

عدد 2 RJ45:

لتوصيلات شبكة RJ45, المتوافقة مع PLink

طريقة التوصيل:

RJ45 100BASE-TX

IR IN

عدد 1 مقبِس ستيريو صغير (M3)

هذا المنتج يتضمن البرامج التالية:

- (1) برنامج تم تطويره بشكل مستقل من قبل أو لشركة باناسونيك.
 - (2) برنامج مملوك لطرف الثالث ومرخص لشركة باناسونيك.
 - (3) برنامج مرخص بموجب رخصة جنو العمومية. الإصدار 2.0 (GPL V2.0).
 - (4) برنامج مرخص بموجب رخصة جنو العمومية الصغرى. الإصدار 2.1 (LGPL V2.1). وأو
 - (5) برنامج مفتوح المصدر بخلاف البرنامج المرخص بموجب GPL V2.0 وأو LGPL V2.1.
- برنامج تم تصنيفه على أنه (3) - (5) تم توزيعه على أمل أن يكون مفيداً. ولكن بدون أي ضمانات. حتى دون ضمان صلاحية التسويق أو الملائمة لغرض معين. للحصول على التفاصيل. راجع شروط الترخيص التي يتم عرضها عن طريق اختيار [ترخيص البرنامج]. والتي تلي التشغيل المحدد من قائمة الإعداد الأولية لهذا المنتج.

ما لا يقل عن ثلاث (3) سنوات من توصيل هذا المنتج. سوف تقدمه باناسونيك إلى أي طرف ثالث يقوم بالاتصال بنا على معلومات الاتصال المزودة أدناه. مقابل رسوم لا يتجاوز تكلفة توزيع رمز مصدر الأداء المادي. استكمال النسخة المقروءة آلياً من رمز المصدر الذي يتم تغطيته بموجب GPL V2.0 أو LGPL V2.1 أو تراخيص أخرى مع الالتزام بذلك. وكذلك إشعار حقوق النشر المعنية بذلك.

معلومات الاتصال:

oss-cd-request@gg.jp.panasonic.com

ملاحظة حول AVC/VC-1/MPEG-4

تم ترخيص هذا المنتج بموجب رخصة محفظة براءات اختراع AVC ورخصة محفظة براءات VC-1 ورخصة براءات الاختراع المرئية MPEG-4 ورخصة محفظة للاستخدام الشخصي للمستهلك أو الاستخدامات الأخرى التي لم تحصل على الأجر إلى ترميز الفيديو (i) في الامتثال مع معيار AVC ومعيار VC-1 والمعيار المرئي MPEG-4 ("فيديو AVC/VC-1/MPEG-4") وأو فك رمز فيديو AVC/VC-1/MPEG-4 الذي تم ترميزها للمستهلك لأغراض الأنشطة الشخصية وأو (ii) تم الحصول عليها من مزود فيديو مرخص لتوفير فيديو AVC/VC-1/MPEG-4. لا يتم منح ترخيص أو الإشارة إليه لأي استخدام آخر. يمكن الحصول على معلومات إضافية من MPEG LA, LLC. راجع <http://www.mpegla.com>.

معلومات للمستخدمين حول جمع الأجهزة القديمة والبطاريات المتهاكلة والتخلص منها

[معلومات حول عملية التخلص في الدول الأخرى خارج الاتحاد الأوروبي]

لا يسري العمل بهذه الرموز سوى في دول الاتحاد الأوروبي. إن رغبت في التخلص من هذا المنتج. أما إذا كنت ترغب في التخلص من هذه المواد. فيرجى الاتصال بالهيئات المحلية أو التاجر الذي تتعامل معه للاستفسار عن الطريقة الصحيحة للتخلص من هذه المواد.



EU



سجل العميل

يمكنك العثور على رقم الطراز والرقم التسلسلي لهذا المنتج على اللوحة الخلفية للجهاز. كما يجب عليك تسجيل هذا الرقم التسلسلي في المساحة الموجودة بالأسفل وحفظ هذا الكتاب بالإضافة إلى إيصال الشراء كسجل دائم للشراء لمساعدتك على التعرف عليه في حالة السرقة أو فقدان فضلاً عن أغراض خدمة الضمان.

الرقم التسلسلي

رقم الطراز

عربي

Panasonic Corporation

Web Site: <https://panasonic.net/cns/prodisplays/>

TP1016TS1107 -PB

طُبع في الصين

© Panasonic Corporation 2016