

Upute za uporabu

FULL HD LCD zaslon Za poslovnu uporabu

Hrvatski

Br. modela. **TH-65EF1E**

Modeli od 65 inča

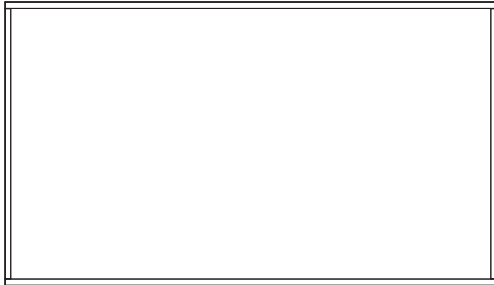

Sadržaj

Važna sigurnosna obavijest	2
Mjere opreza	3
Mjere opreza tijekom uporabe	6
Dodatna oprema	8
Kensington zaštita	9
Veze	10
Upoznavanje s kontrolama	13
Osnovne kontrole	15
Specifikacije	17
Licenca za softver	19



- Prije uporabe uređaja pažljivo pročitajte ove upute i sačuvajte ih da biste ih i u buduću mogli koristiti.
- Ilustracije i zasloni u ovim uputama za uporabu su slike koje se koriste za ilustraciju i mogu se razlikovati od stvarnih slika.

HDMI™



Napomena:

Može doći do zadržavanje slike. Ako prikazujete nepokretnu sliku u produljenom periodu, slika se može zadržati na zaslonu. Međutim, ona će nestati kada se uopćeni video zapisi prikazuju određeno vrijeme.

Zaštitni znakovi

- Microsoft, Windows i Internet Explorer su registrirani zaštitni znaci ili zaštitni znaci tvrtke Microsoft Corporation u SAD i/ili drugim državama.
- Macintosh, Mac, Mac OS, OS X i Safari zaštitni su znaci tvrtke Apple Inc. registrirani u SAD-u i drugim državama.
- PJLink je registrirani zaštitni znak ili zaštitni znak na čekanju u Japanu, SAD-u i drugim državama i regijama.
- HDMI, HDMI logotip i High-Definition Multimedia Interface zaštitni su znaci HDMI Licensing LLC u SAD-u i drugim državama.
- JavaScript je registrirani zaštitni znak ili zaštitni znak tvrtke Oracle Corporation i njenih podružnica i povezanih poduzeća u SAD-u i/ili drugim državama.
- RoomView, Crestron RoomView i Fusion RV registrirani su zaštitni znaci tvrtke Crestron Electronics, Inc.
Crestron Connected zaštitni je znak tvrtke Crestron Electronics, Inc.

Čak i ako se posebno ne naznače, zaštitni znaci neke tvrtke ili proizvoda u potpunosti se poštuju.

Važna sigurnosna obavijest

UPOZORENJE

- 1) Da biste spriječili oštećenje koje može izazvati požar ili strujni udar, ne izlažite ovaj uređaj kapanju i prskanju.
Ne stavljajte posude s vodom (vaze za cvijeće, šalice, kozmetiku i sl.) iznad uređaja. (to se odnosi i na police iznad uređaja i sl.)
Izvore otvorenog plamena, poput upaljenih svijeća, ne treba stavljati na uređaj / iznad uređaja.
- 2) Da biste spriječili strujni udar, ne otvarajte poklopac. U unutrašnjosti uređaja ne postoje dijelovi koji mogu biti popravljivi od strane korisnika. Servisiranje prepustite kvalificiranom servisnom osoblju.
- 3) Ne uklanjajte kontakt za uzemljenje na utikaču za napajanje. Ovaj uređaj je opremljen utikačem za napajanje sa tri kontakta za uzemljenje. Ovaj utikač odgovaraće jedino strujnoj utičnici s uzemljenjem. Ovo je sigurnosna značajka. Ako ne možete umetnuti utikač u utičnicu, obratite se električaru.
Ne obezvrjeđujte svrhu utikača s uzemljenjem.
- 4) Da biste spriječili strujni udar, osigurajte da je kontakt uzemljenja na utikaču za napajanje AC kabela čvrsto spojen.

OPREZ

Ovaj uređaj namijenjen je za uporabu u okruženjima koja su relativno oslobođena utjecaja elektromagnetskih polja.

Uporaba ovog uređaja u blizini izvora jakog elektromagnetskog polja ili na mjestima na kojima se električna buka može preklapati s ulaznim signalima može izazvati pojavu kolebanja slike i zvuka ili uzrokovati smetnje kao što je buka.

Da biste izbjegli mogućnost oštećenja ovog uređaja, držite ga podalje od izvora jakih elektromagnetskih polja.

UPOZORENJE:

Oprema je u skladu s klasom A standarda CISPR32.

U stambenom području, ova oprema može prouzročiti radio interferenciju.

Mjere opreza

UPOZORENJE

■ Podešavanje

Dodatna oprema

- Softver za rano upozoravanje
ET-SWA100 serija*

*: Sufiks broja dijela može se razlikovati ovisno o vrsti licence.

Napomena

- Brojevi dijelova opcionalne dodatne opreme podložni su promjenama bez najave.

Mali dijelovi mogu predstavljati opasnost od gušenja, ako se slučajno progutaju. Čuvajte male dijelove izvan dohvata male djece. Bacite nepotrebne male dijelove i druge predmete, uključujući i ambalažu i plastične vrećice/listove kako bi se spriječilo da se mala djeca igraju s njima, čime nastaje moguća opasnost od gušenja.

Ne stavljajte zaslon na nagnute ili nestabilne površine i pobrinite se da ne visi preko ruba postolja.

- Zaslon može otpasti ili se može prevrnuti.

Postavite ovaj uređaj na mjesto s minimalnim vibracijama i koje može izdržati težinu uređaja.

- Ispuštanje ili pad uređaja može uzrokovati ozljedu ili kvar.

Ne stavljajte nikakve predmete na zaslon.

- Ako strani predmeti ili voda dospiju unutar zaslona može doći do kratkog spoja koji bi mogao uzrokovati požar ili strujni udar. Ako bilo koji strani predmeti dospiju unutar zaslona, obratite se lokalnom prodavaču Panasonic proizvoda.

Prevozite samo u uspravnom položaju!

- Prenosjenje uređaja sa zaslonom s tekućim kristalima okrenutim licem prema gore ili dolje može oštetiti unutarnje strujne krugove.

Prozračivanje ne smije biti ugroženo pokrivanjem otvora za prozračivanje bilo kakvim predmetima poput novina, ukrasnih stolnjaka i zavjesa.

Za prikladno prozračivanje pogledajte stranicu 6.

U slučaju postavljanja zaslona u okomitom položaju;

U slučaju postavljanja zaslona u okomitom položaju vodite računa da je indikator napajanja okrenut prema dolje. Stvara se toplina i to može uzrokovati požar ili oštećenje zaslona.

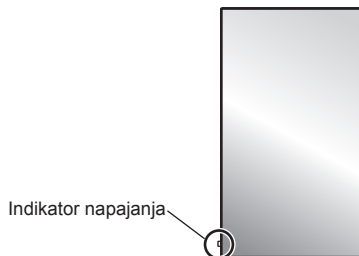

Mjere opreza za postavljanje na zid

- Postavljanje treba obavljati stručnjak za postavljanje. Nepravilno postavljanje zaslona može dovesti do nesreće koja dovodi do smrti ili teških ozljeda.
- Prilikom postavljanja na zid mora se koristiti zidni nosač koji je sukladan VESA standardima.
(Modeli od 65 inča) : VESA 400 × 400
(pogledajte stranicu 6)
- Prije postavljanja provjerite je li mjesto montiranja dovoljno jako da nosi težinu LCD zaslona i zidnog nosača protiv padanja.
- Ako prekinete koristiti zaslon na zidu, zamolite stručnjaka da ukloni zaslon što je prije moguće.
- U slučaju postavljanja zaslona na zid, spriječite kontakt pričvrstnih vijaka i kabela za napajanje i metalnih predmeta unutar zida. Može doći do strujnog udara ako oni dođu u kontakt s metalnim predmetima unutar zida.

Ne stavljajte zaslon na mjesta na kojima na njega mogu djelovati sol ili korozivni plin.

- To bi moglo uzrokovati pad zaslona zbog korozije. To također može dovesti do kvara uređaja.

Ne postavljajte proizvod na mjesto gdje je proizvod izložen izravnoj sunčevoj svjetlosti.

- Ako je zaslon izložen izravnoj sunčevoj svjetlosti, to može imati negativan utjecaj na zaslon s tekućim kristalima.

■ U slučaju uporabe LCD zaslona

Ovaj zaslon namijenjen je za rad s AC 220 – 240 V, 50/60 Hz.

Nemojte prekrivati otvore za prozračivanje.

- To može uzrokovati pregrijavanje zaslona, što može uzrokovati požar ili oštećenja zaslona.

Ne gurajte nikakve strane predmete u zaslon.

- Nemojte umetati metalne ili zapaljive predmete u otvore za prozračivanje niti ih bacati na zaslon, jer to može uzrokovati požar ili strujni udar.

Ne skidajte poklopac i ne mijenjajte ga na bilo koji način.

- Unutar zaslona postoje visoki naponi koji mogu uzrokovati teške strujne udare. Za bilo koji pregled, podešavanje i popravak, obratite se lokalnom prodavaču Panasonic proizvoda.

Provjerite možete li lako pristupiti utikaču za naponsku mrežu.

Utikač za naponsku mrežu mora biti spojen na mrežnu utičnicu sa zaštitnim uzemljenjem.

Ne koristite nijedan drugi napajački kabel osim onog koji ste dobili s uređajem.

- To može uzrokovati kratki spoj, stvarati toplinu itd, što bi moglo uzrokovati strujni udar ili požar.

Ne koristite isporučeni napajački kabel s bilo kojim drugim uređajima.

- To može uzrokovati strujni udar ili požar.

Sigurno umetnute utikač za napajanje do kraja.

- Ako utikač nije potpuno umetnut, može se stvoriti toplina koja bi mogla izazvati požar. Ako je utikač oštećen ili je zidna utičnica labava, ne smijete ih koristiti.

Ne dirajte utikač za napajanje mokrim rukama.

- To može uzrokovati strujni udar.

Ne činite ništa što može oštetiti napajački kabel.

Prilikom odspajanja napajačkog kabela, vucite tijelo utikača, a ne kabel.

- Nemojte oštetiti kabel, vršiti nikakve izmjene na njemu, stavljati teške predmete na njega, nemojte ga zagrijavati, stavljati u blizini vrućih predmeta, uvijati, pretjerano savijati ili povlačiti. To bi moglo uzrokovati požar i strujni udar. Ako je napajački kabel oštećen, odnesite ga na popravak lokalnom prodavaču Panasonic proizvoda.

Nemojte izravno dodirivati napajački kabel niti utikač rukom, kada su oni oštećeni.

- Može doći do električnog udara.

Ne skidajte poklopce te NIKADA sami ne mijenjajte prikaz

- Ne skidajte stražnji poklopac jer su u slučaju skidanja dostupni priključci pod naponom. U unutrašnjosti uređaja se nalaze dijelovi koji ne mogu biti popravljivi od strane korisnika. (Komponente pod visokim naponom mogu izazvati težak strujni udar.)
- Osigurajte da zaslon provjere, podese ili poprave kod lokalnog prodavača Panasonic proizvoda.

Čuvajte isporučene AAA/R03/UM4 baterije (isporučene) izvan dohvata djece. Ako se slučajno progutaju, bit će štetne za tijelo.

- Odmah se obratite liječniku u slučaju da sumnjate da ih je dijete progutalo.

Ako se zaslon neće koristiti tijekom duljeg vremenskog razdoblja, iskopčajte utikač za napajanje iz zidne utičnice.

Ako spojite/odspojite kabele za povezivanje s ulaznih terminala koje trenutno ne gledate, ili ako uključite / isključite napajanje video opreme mogu se pojaviti smetnje u slici, ali to ne predstavlja kvar.

Radi sprječavanja širenja požara, nikada ne ostavljate svijeće ili drugi izvor otvorene vatre u blizini ovog proizvoda.



OPREZ

Ako se pojave problemi ili kvar, odmah prestanite s uporabom.

■ Ako se pojave problemi, izvucite utikač za napajanje iz utičnice.

- Dim ili neuobičajeni miris izlaze iz uređaja.
- Povremeno se ne pojavljuje slika ili se ne čuje nikakav zvuk.
- Tekućina poput vode ili strani predmeti dospjeli su unutar uređaja.
- Uređaj ima deformirane ili slomljene dijelove.

Ako nastavite koristiti uređaj u tom stanju, to može dovesti do požara ili strujnog udara.

- Odmah isključite napajanje, iskopčajte utikač za napajanje iz zidne utičnice, a zatim se obratite prodavaču radi popravaka.
- Da biste u potpunosti prekinuli napajanje ovog prikaza, morate iskopčati utikač za napajanje iz zidne utičnice.
- Samostalni popravci na uređaju su opasni i nikad ih ne treba obavljati.
- Da biste mogli odmah iskopčati utikač za napajanje, koristite zidnu utičnicu koju možete lako dohvatiti.

■ Nemojte izravno dodirivati uređaj rukom kada je oštećen.

Može doći do električnog udara.

■ U slučaju uporabe LCD zaslona

Ne približavajte ruke, lice ili predmete otvorima za prozračivanje na zaslonu.

- Zagrijani zrak izlazi iz otvora za prozračivanje na vrhu zaslona te će prikaz biti vreo. Ne približavajte ruke, lice ili predmete koji ne mogu izdržati toplinu ovom otvoru, jer može doći do pojave opeklina ili deformacija.

Najmanje 2 osobe potrebne su za nošenje i raspakiranje uređaja.

- Ako se to ne poštuje, uređaj može pasti, što može uzrokovati ozljede.

Svakako odspojite sve kabele prije pomicanja zaslona.

- Ako se zaslon pomiče dok su neki od kablova i dalje spojeni, kabeli se mogu oštetiti, a može doći do požara ili strujnog udara.

Odspojite utikač za napajanje iz zidne utičnice kao mjeru opreza prije provođenja čišćenja.

- Ako to ne učinite može doći do strujnih udara.

Redovito čistite napajački kabel kako bi se spriječilo taloženje prašine.

- Ako se prašina nataloži na utikaču za napajanje, nastala vlaga može oštetiti izolaciju, što bi moglo dovesti do požara. Izvucite napajački kabel iz zidne utičnice i obrišite kabel za napajanje suhom krpom.

Nemojte gaziti ili se kačiti na zaslon.

- Oni se mogu prevrnuti ili se mogu slomiti, što može dovesti do ozljede. Obratite posebnu pozornost na djecu.

Ne mijenjajte polaritet (+ i -) baterije prilikom umetanja.

- Pogrešno rukovanje baterijom može uzrokovati eksploziju ili curenje baterija, što može dovesti do požara, ozljede ili oštećenja okolnih stvari.
- Pravilno umetnite bateriju prema uputama. (pogledajte stranicu 8)

Ne koristite baterije kada vanjski pokrov nedostaje ili kada je uklonjen.

(Vanjski pokrov pričvršćen je na bateriju radi sigurnosti. On se ne smije uklanjati. To može uzrokovati kratke spojeve.)

- Pogrešno rukovanje baterijama može uzrokovati kratak spoj baterija, što može dovesti do požara, ozljede ili oštećenja okolnih stvari.

Izvadite baterije iz daljinskog upravljača kada ga nećete koristiti u duljem razdoblju.

- Baterija može procuriti, može se zagrijati, zapaliti ili eksplodirati, što će uzrokovati požar ili štetu na okolnim stvarima.

Baterije nemojte spaljivati ni lomiti.

- Baterije se ne smiju izlagati prekomjernoj toplini, poput sunčeve svjetlosti, vatre i slično.

Ne okrećite zaslon naopako.

Ne postavljajte uređaj sa zaslonom s tekućim kristalima okrenutim licem prema gore.

Mjere opreza tijekom uporabe

Mjere opreza pri postavljanju

Ne postavljajte zaslon vani.

- Zaslon je predviđen za uporabu u zatvorenom prostoru.

Postavite ovaj uređaj na mjesto koje može izdržati težinu uređaja.

- Koristite nosač za postavljanje koji je sukladan VESA standardima

Temperatura okoliša za uporabu ovog uređaja

- Kada uređaj koristite na mjestima ispod 1 400 m (4 593 stope) iznad razine mora: 0 °C do 40 °C (32 °F do 104 °F)
- Kada uređaj koristite na velikim nadmorskim visinama (1 400 m (4 593 stope) i višim i ispod 2 800 m (9 186 stopa) iznad razine mora): 0 °C do 35 °C (32 °F do 95 °F)

Ne postavljajte uređaj na mjestima gdje je 2 800 m (9 186 stopa) i više iznad razine mora.

- Ako to ne učinite, može doći do skraćivanja vijeka trajanja unutarnjih dijelova i pojave kvarova.

Mi nismo odgovorni za bilo kakvo oštećenje proizvoda itd, uzrokovano propustima u instalacijskom okruženju, čak tijekom jamstvenog razdoblja.

Ne stavljajte zaslon na mjesta na kojima na njega mogu djelovati sol ili korozivni plin.

- Ako to ne učinite, može doći do skraćivanja vijeka trajanja unutarnjih dijelova i pojave kvarova zbog korozije.

Potreban prostor za prozračivanje

- Za krajnji vanjski obod zaslona, ostavite prostor od 10 cm (3,94") ili više s gornje, donje, lijeve i desne strane.

Sa stražnje strane ostavite prostor od 5 cm (1,97") ili više.

Podaci o vijcima koji se koriste pri uporabi zidnog nosača koji je sukladan VESA standardima

Inči modela	Širina vijka za postavljanje	Dubina otvora za vijak	Vijak (količina)
65	400 mm × 400 mm	14 mm	M6 (4)

Pazite na pokretnu konstrukciju indikatora snage i senzora daljinskog upravljača.

- Indikator napajanja i senzor daljinskog upravljača tvornički su spremjeni u glavni uređaj. Za normalnu uporabu, izvucite senzor daljinskog upravljača iz ruba glavnog uređaja djelovanjem na ručicu na stražnjoj ploči. Ovisno o uvjetima postavljanja, kao kada koristite više zaslona, spremite senzor daljinskog upravljača na glavnom uređaju. (pogledajte stranicu 13)

Ne hvatajte zaslon s tekućim kristalima.

- Nemojte silom pritisnuti zaslon s tekućim kristalima, ili ga ubadati oštrim predmetima. Primjena jake sile na zaslon s tekućim kristalima uzrokovat će neujednačenost na zaslonu, što će dovesti do kvara.

Ovisno o uvjetima temperature i vlažnosti, može se opaziti neujednačena svjetlina. To nije neispravnost.

- Ova neujednačenost će nestati tijekom kontinuirane primjene struje. Ako ne nestane, obratite se distributeru.

Zahtjev u pogledu sigurnosti

Prilikom uporabe ovog proizvoda poduzmite mjere zaštite protiv sljedećih slučajeva.

- Osobne informacije koje se mogu otkriti putem ovog proizvoda
- Neovlaštena uporaba ovog proizvoda od strane zlonamjerne treće strane
- Ometanje ili zaustavljanje ovog proizvoda od strane zlonamjerne treće strane

Poduzmite odgovarajuće sigurnosne mjere.

- Postavite lozinku za LAN kontrolu i ograničite korisnike koji se mogu prijaviti.
- Učinite svoju lozinku što je moguće težom za pogoditi.
- Povremeno mijenjajte lozinku.
- Panasonic Corporation ili njezine podružnice nikada vam neće izravno tražiti zaporku. Ne otkrivajte svoju lozinku u slučaju da primite takve upite.
- Povezujuća mreža mora biti osigurana putem vatrozida itd.
- Prilikom odlaganja proizvoda, inicijalizirajte podatke prije odlaganja. [Shipping]

Napomene u svezi s korištenjem ožičene LAN mreže

Prilikom postavljanja zaslona na mjesto gdje često dolazi do stvaranja statičkog elektriciteta, prije početka uporabe poduzmite odgovarajuće antistatičke mjere.

- Kada se zaslon koristi na mjestu gdje se statički elektricitet javlja često, na primjer na tepihu, komunikacija s ožičenom LAN mrežom se češće prekida. U tom slučaju, pomoću antistatičke podloge otklonite izvor statičkog elektriciteta i buke koji može uzrokovati probleme i ponovno spojite ožičenu LAN mrežu.

- U rijetkim slučajevima, LAN veza je onemogućena zbog statičkog elektriciteta ili buke. U tom slučaju, jednom isključite napajanje zaslona i spojenih uređaja, a zatim ponovno uključite napajanje.

Zaslon možda neće raditi ispravno zbog jakih radiovalova iz televizijske postaje ili radio postaje.

- Ako postoji bilo kakav objekt ili oprema koja emitira snažne radio valove u blizini mjesta postavljanja, postavite zaslon na mjesto dovoljno daleko od izvora radio valova. Ili, omotajte LAN kabl koji je spojen na LAN terminal pomoću komada metalne folije ili metalne cijevi, koji je uzemljen na oba kraja.

Čišćenje i održavanje

Prednja strana zaslona s tekućim kristalima posebno je tretirana. Pažljivo obrišite površinu zaslona s tekućim kristalima koristeći samo krpu za čišćenje ili meku krpu bez dlačica.

- Ako je površina posebno prljava, obrišite je mekom krpom bez dlačica natopljenom u čistoj vodi ili vodi u kojoj je neutralni deterdžent razrijeđen 100 puta, a zatim je ravnomjerno obrišite suhom krpom istog tipa sve dok površina ne bude suha.
- Ne grebite i ne udarajte površinu zaslona nohtima ili drugim tvrdim predmetima, jer se tako površina može oštetiti. Nadalje, izbjegavajte kontakt s hlapljivim tvarima, kao što su sprejevi protiv insekata, otapala i razrjeđivači, jer kvaliteta površine može biti značajno ugrožena.

Ako se kućište zaprlja, obrišite ga mekom i suhom krpom.

- Ako je kućište posebno prljavo, namočite krpu u vodu u koju je dodana mala količina neutralnog deterdženta, a zatim dobro iscijedite krpu. Koristite ovu krpu za brisanje kućišta, a zatim ga obrišite suhom krpom.
- Nemojte dopustiti da bilo koji deterdžent dođe u neposredan kontakt s površinom zaslona. Ako kapljice vode dospiju unutar uređaja, mogu se javiti problemi u radu.
- Izbjegavajte kontakt s hlapljivim tvarima, kao što su sprejevi protiv insekata, otapala i razrjeđivači, jer kvaliteta površine kućišta može biti značajno ugrožena ili se prevlaka može oguliti. Osim toga, ne ostavljajte uređaj dulje vrijeme u kontaktu s proizvodima izrađenim od gume ili PVC-a.

Uporaba kemijskih maramica

- Ne koristite kemijske maramice za površinu zaslona.
- Slijedite upute za uporabu kemijskih maramica na kućištu.

Odlaganje

Prilikom odlaganja proizvoda, obratite se lokalnim vlastima ili prodavaču kako biste dobili informacije o ispravnim metodama odlaganja.

Dodatna oprema

Nabavka dodatne opreme

Provjerite imate li prikazanu dodatnu opremu i stavke

Upute za uporabu (CD-ROM × 1)

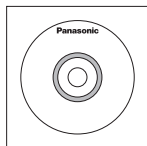

Daljinski upravljač × 1

- N2QAYA000099



Baterije za odašiljač daljinskog upravljača × 2

(Tip AAA/R03/UM4)

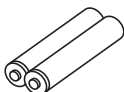

Steznik × 3

- DPVF1056ZA

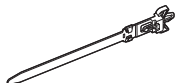

Napajački kabel

(Pribl. 2 m)

- 2JP155AF1W

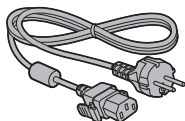

- 3JP155AF1W

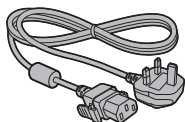

Pažnja

- Čuvajte male dijelove na odgovarajući način i čuvajte ih izvan dohvata male djece.
- Brojevi dijelova dodatne opreme podložni su promjenama bez najave. (Stvarni broj dijela može se razlikovati od onih prikazanih gore.)
- U slučaju da izgubite dodatnu opremu, naručite je kod vašeg prodavača. (Dostupno kod službe za korisnike)
- Odložite materijal za pakiranje u otpad na odgovarajući način nakon vađenja stavki.

Baterije daljinskog upravljača

1. Povucite i držite kuku a zatim otvorite pokrov baterije.

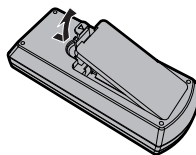

2. Umetnite baterije - vodite računa o ispravnom polaritetu (+ i -).

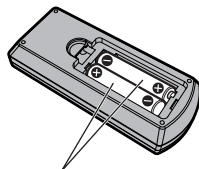

Tip AAA/R03/UM4

3. Postavite pokrov.

Koristan savjet

- Za korisnike koji često koriste daljinski upravljač, zamijenite stare baterije alkalnim baterijama za dužji vijek uporabe.



Mjere opreza pri uporabi baterije

Nepravilno postavljanje može izazvati curenje i koroziju baterije, što će oštetiti odašiljač daljinskog upravljača.

Odlaganje baterija treba vršiti na način koji ne štodi okolišu.

Poštujte sljedeće mjere opreza:

1. Baterije uvijek treba mijenjati u paru. Prilikom zamjene starog uređaja uvijek koristite nove baterije.
2. Nemojte kombinirati korištenu bateriju s novom.
3. Ne miješajte tipove baterija (primjer: cink-ugljikove s alkalnim).
4. Ne pokušavajte puniti, kratko spojati, rastavljati, zagrijavati ili paliti korištene baterije.
5. Zamjena baterije je potrebna kada daljinski upravljač radi sporadično ili više ne djeluje na zaslon.
6. Baterije nemojte spaljivati ni lomiti.
7. Baterije se ne smiju izlagati prekomjernoj toplini, poput sunčeve svjetlosti, vatre i slično.

Kensington zaštita

Sigurnosni utor na ovom uređaju kompatibilan je s Kensington sigurnosnim utorima.

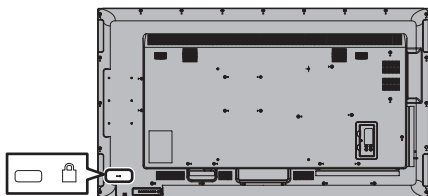

Povezivanje i pričvršćivanje AC kabela

Stražnja strana uređaja

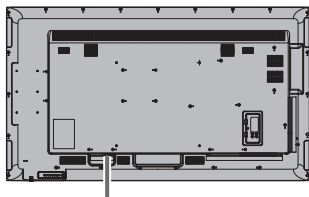

Pričvršćivanje AC kabela

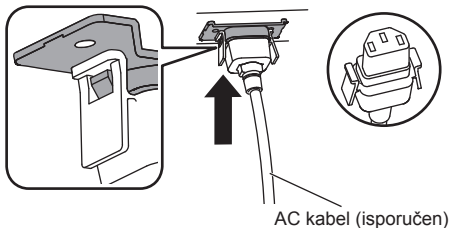

AC kabel (isporučen)

Priključite konektor na zaslon.

Priključite konektor tako da klikne.

Napomena

- Provjerite je li konektor zaključan i na lijevoj i na desnoj strani.

Iskopčajte AC kabel

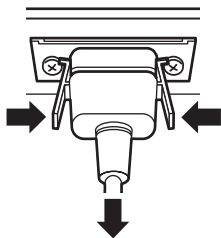

Iskopčajte konektor pritiskom na dvije tipke.

Napomena

- Prilikom odspajanja AC kabela obavezno najprije isključite utikač AC kabela iz utičnice naponske mreže.
- Isporučeni AC kabel predviđen je samo za uporabu s ovim uređajem. Ne koristite ga u bilo koje druge svrhe.

Pričvršćivanje kabela

Napomena

- Uz ovaj uređaj se isporučuju 3 steznika. Pričvrstite kabele na 3 mjesta koristeći otvore steznika kao što je prikazano u nastavku.

Ako trebate još steznika, kupite ih kod svog prodavača. (Dostupno kod službe za korisnike)

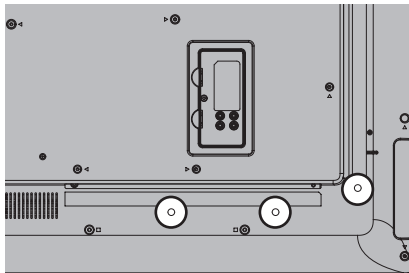

1. Pričvrstite steznik

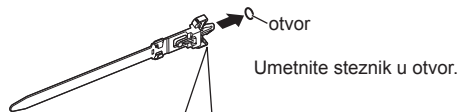

Da biste uklonili s uređaja:

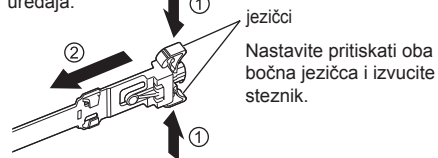

2. Okupite kabele u snop

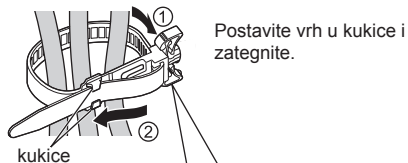

Da biste olabavili:

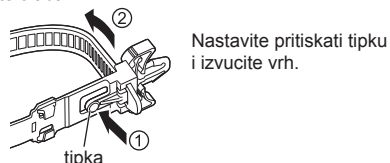

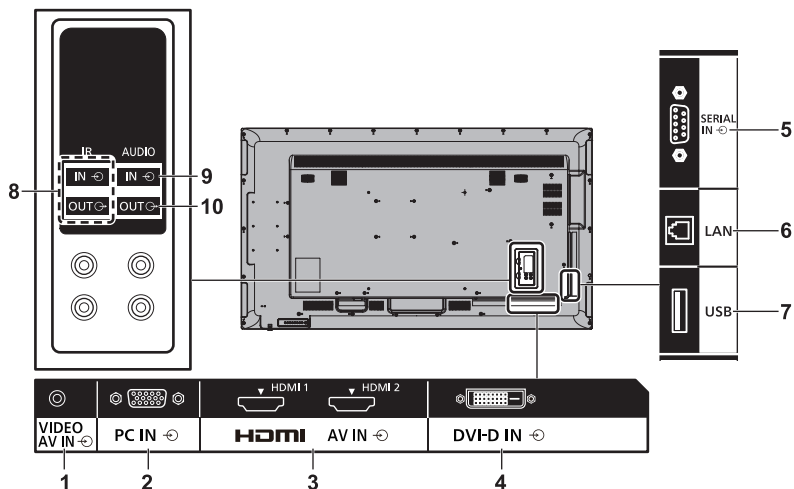

1 AV IN (VIDEO): Kompozitni video / audio ulazni terminal

Povežite s video opremom s kompozitnim izlazom signala.

2 PC IN: PC ulazni terminal

Povežite s video terminalom ili PC računalom, video opremom s "YPbPr / YCbCr" ili "RGB" izlazom.

3 AV IN (HDMI 1, HDMI 2): HDMI ulazni terminal

Povežite s video opremom kao što je VCR ili DVD reproduktor itd.

4 DVI-D IN: DVI-D ulazni terminal

Povežite s video opremom s DVI-D izlazom.

5 SERIAL IN: SERIJSKI ulazni terminal

Upravlajte zaslonom povezujući ga s PC računalom.

6 LAN: LAN Terminal

Upravlajte zaslonom povezujući ga s mrežom.

7 USB: USB Terminal

Povežite USB memoriju za uporabu [USB media player]. On se također može koristiti za opskrbu strujom do 5 V/1 A vanjskog uređaja prilikom prijema slike.

8 IR IN, IR OUT: Ulazni / izlazni terminal za infracrveni signal

Koristite prilikom uporabe više od jednog zaslona s jednim daljinskim upravljačem.

9 AUDIO IN: Audio ulazni terminal dijeljen s terminalima DVI-D IN i PC IN

10 AUDIO OUT: Analogni audio izlazni terminal

Povežite s audio opremom pomoću analognog audio ulaznog terminala.

Prije povezivanja

- Prije povezivanja kabela pažljivo pročitajte upute za uporabu vanjskog uređaja koji se povezuje.
- Prije povezivanja kabela isključite napajanje svih uređaja.
- Prije povezivanja kabela uzmite u obzir sljedeće stavke. Ako to ne učinite može doći do kvarova.
 - Prilikom povezivanja kabela s jedinicom ili uređajem koji je povezan s jedinicom, dodirnite bilo koji metalni predmet u blizini kako biste uklonili statički elektricitet iz vašeg tijela prije obavljanja posla.
 - Nemojte koristiti nepotrebno duge kabele za povezivanje uređaja na jedinicu ili na kućište jedinice. Što je kabel dulji to postaje osjetljiviji na buku. Obzirom da se namotani kabel ponaša kao antena prilikom uporabe, on je osjetljiviji na buku.
 - Prilikom povezivanja kabela prvo povežite GND (uzemljenje), a zatim izravno umetnite priključni terminal povezanog uređaja.
- Pribavite bilo koji kabel koji je potreban za povezivanje vanjskog uređaja na sustav a koji se ne isporučuje s uređajem niti je raspoloživ kao opcija.
- Ako je vanjski oblik utikača priključnog kabela veliki, on može doći u kontakt s perifernim dijelovima poput stražnjeg pokrova ili utikača susjednog priključnog kabela. Koristite priključni kabel s odgovarajućim utikačem za usklađivanje terminala.
- Prilikom spajanja LAN kabela s poklopcem utikača budite svjesni da poklopac može biti u dodiru sa stražnjim poklopcem i može ga biti teško odspojiti.
- Ako video signali iz video opreme sadrže previše podrhtavanja, slike na zaslonu se mogu klimati. U tom slučaju se mora povezati korektor vremenske baze (TBC).
- Kada su izlazni signali sinkronizacije s računala ili video opreme poremećeni, na primjer, kada se mijenjaju postavke video izlaza, boja video zapisa može biti privremeno poremećena.
- Jedinica podržava kompozitne video signale, YCbCr/YPbPr signale (PC IN), analogne RGB signale (PC IN) i digitalne signale.
- Neki modeli PC računala nisu kompatibilni s jedinicom.
- Koristite kabelski kompenzator prilikom povezivanja uređaja na jedinicu pomoću dugih kabela. Inače se slika možda neće ispravno prikazivati.

Upoznavanje s kontrolama

Glavni uređaj

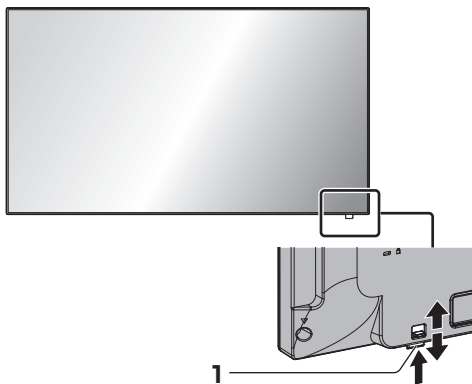

- Pomaknite ručicu na stražnjoj ploči kako biste izbacili indikator napajanja i senzor daljinskog upravljača.
- Da biste ih spremili, pomaknite istu ručicu ili izravno pritisnite donju površinu senzora daljinskog upravljača.

Napomena

- Za normalnu uporabu, izvucite indikator napajanja i senzor daljinskog upravljača iz ruba glavnog uređaja djelovanjem na ručicu na stražnjoj ploči. Ovisno o uvjetima postavljanja, kao kada koristite više zaslona, spremite ih na glavnom uređaju.

1 Indikator napajanja / senzor daljinskog upravljača

Indikator napajanja će svijetliti.

Kada je napajanje uređaja UKLJUČENO (Gumb za uključivanje / isključivanje napajanja: ON)

- Slika se prikazuje: Zeleno svjetlo
- Napajanje ISKLJUČENO (pripravnost) s daljinskim upravljačem:
 - Kada je opcija [Network control] postavljena na [Off]: Crveno svjetlo
 - Kada je opcija [Network control] postavljena na [On]: Narančasto (crveno/zeleno) svjetlo
- Napajanje ISKLJUČENO s funkcijom "Power management": Narančasto (crveno/zeleno) svjetlo

Kada je napajanje uređaja ISKLJUČENO (Gumb za uključivanje / isključivanje napajanja: OFF): Nema svjetla

Napomena

- Čak i kada je jedinica zaslona isključena i indikator napajanja je ugašen, neki krugovi su još pod naponom.
- Kad indikator napajanja svijetli narančasto, potrošnja energije u stanju pripravnosti općenito je veća od one kada indikator napajanja svijetli crveno.

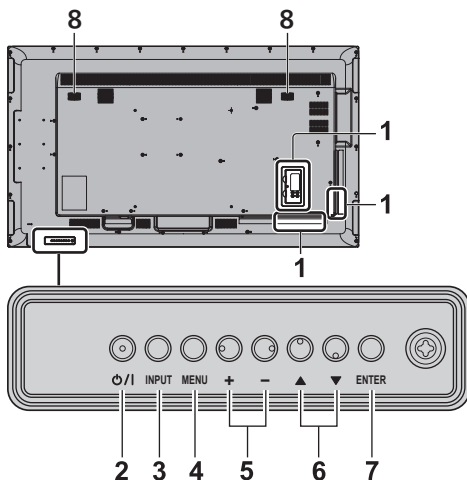

1 Vanjski ulazni terminal

Povežite s video opremom, PC računalom itd. (pogledajte stranicu 11)

2 <Gumb za uključivanje / isključivanje napajanja>

Opetno uključuje / isključuje napajanje.

3 <INPUT (Uređaj)>

Odabire povezani uređaj.

4 <MENU (Uređaj)>

Prikazuje zaslon izbornika.

5 <+ (Uređaj)> / <- (Uređaj)>

Podešava glasnoću.

Na glavnom zaslonu prebacuje postavke ili prilagođava razinu postavki.

6 <▲ (Uređaj)> / <▼ (Uređaj)>

Blra stavku postavke na zaslonu izbornika.

7 <ENTER (Uređaj)>

Konfigurira stavke na zaslonu izbornika. Mijenja proporcije.

8 Ugrađeni zvučnici

Zvuk se emitira prema natrag i prema gore.

Napomena

- Da bi se emitirao zvuk iz ugrađenih zvučnika jedinice, svakako postavite [Output select] u izborniku [Sound] na [SPEAKERS].

Daljinski upravljač

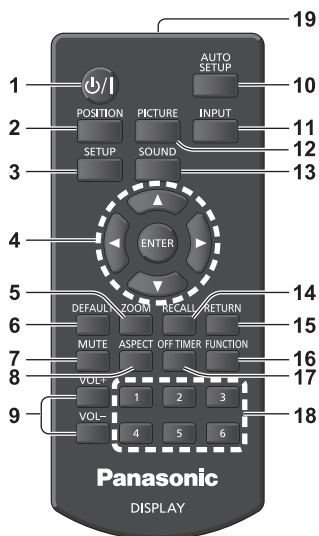

1 Gumb za (UKLJUČIVANJE / ISKLJUČIVANJE) stanje pripravnosti (I/O)

- Uključuje ili isključuje napajanje kada se zaslon uključi pritiskom na <Gumb za uključivanje / isključivanje napajanja>. (pogledajte stranicu 15)

2 POSITION

3 SETUP

4 ENTER / Gumbi pokazivača (▲▼◀▶)

- Koriste se za upravljanje zaslonima izbornika.

5 ZOOM

Pokreće način digitalnog zumiranja.

6 DEFAULT

- Vraća postavke slike, zvuka itd, na zadane vrijednosti.

7 MUTE

- Uključivanje / isključivanje utišavanja zvuka.

8 ASPECT

- Podešava proporciju.

9 VOL + / VOL -

- Podešava razinu zvučnog tlaka.

10 AUTO SETUP

- Automatski podešava položaj / veličinu zaslona.

11 INPUT

- Prebacuje ulaz na prikaz na zaslonu.

12 PICTURE

13 SOUND

14 RECALL

- Prikazuje trenutni status postavke ulaznog načina, proporcije itd.

15 RETURN

- Koristi se za vraćanje u prethodni izbornik.

16 FUNCTION

- Prikazuje [Function button guide].

17 OFF TIMER

- Prebacuje u pripravnost nakon zadanog perioda.

18 Numerički gumbi (1 - 6)

- Koriste se kao tipkovni prečaci s dodijeljenim često korištenim operacijama.

19 Emisija signala

Napomena

- U ovim uputama, gumbi daljinskog upravljača i uređaja označeni su kao < >.

(Primjer: <INPUT>.)

Operacija je uglavnom objašnjena pokazivanjem gumba na daljinskom upravljaču ali vi možete koristiti i gumb na uređaju kada su to isti gumbi.

Osnovne kontrole

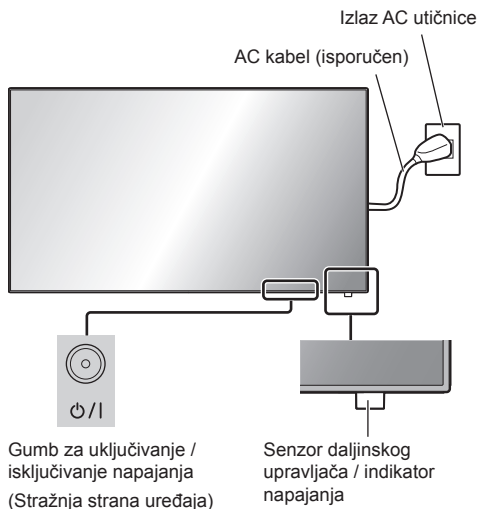

Upravljaite uređajem usmjeravanjem daljinskog upravljača izravno prema senzoru daljinskog upravljača na uređaju.



Napomena

- Za normalnu uporabu, izvucite senzor daljinskog upravljača iz ruba glavnog uređaja djelovanjem na ručicu na stražnjoj ploči. (pogledajte stranicu 13)
- Ne stavljajte prepreke između senzora daljinskog upravljača na glavnom uređaju i daljinskog upravljača.
- Koristite daljinski upravljač ispred senzora daljinskog upravljača ili iz područja na kojem se senzor može vidjeti.
- Kada izravno usmjerite daljinski upravljač prema senzoru za daljinski upravljač na glavnom uređaju, udaljenost od prednje strane senzora daljinskog upravljača trebala bi iznositi oko 7 m ili manje. Ovisno o kutu, radna udaljenost može biti manja.

- Ne izlažite senzor daljinskog upravljača na glavnom uređaju izravnoj sunčevoj svjetlosti ili jakom fluorescentnom svjetlu.

- 1 **Povežite utikač AC kabela na zaslon.**
(pogledajte stranicu 10)
- 2 **Priključite utikač na izlaz utičnice.**

Napomena

- Osnovne vrste utikača razlikuju se od zemlje do zemlje. Utikač za napajanje prikazan na lijevoj strani, prema tome, ne mora biti tip koji je ugrađen u vaš uređaj.
- Prilikom odspajanja AC kabela obavezno najprije isključite utikač AC kabela iz utičnice naponske mreže.
- Postavke se ne mogu spremirati ako je utikač odspojen odmah nakon promjene postavki putem izbornika na zaslonu. Odspojite utikač nakon odgovarajućeg vremenskog razdoblja. Ili, odspojite utikač nakon isključivanja napajanja pomoću daljinskog upravljača, RS-232C kontrole ili LAN kontrole.

- 3 **Pritisnite <Gumb za uključivanje / isključivanje napajanja> na uređaju da biste uključili uređaj: Napajanje-Uključeno.**

- Indikator napajanja: Zelena boja (Prikazuje se slika.)
- Kada je napajanje uređaja ISKLJUČENO, moguće je koristiti daljinski upravljač.

- **Za UKLJUČIVANJE/ISKLJUČIVANJE napajanja pomoću daljinskog upravljača Pritisnite gumb <Gumb za (UKLJUČIVANJE / ISKLJUČIVANJE) stanje pripravnosti> da biste uključili zaslon.**

- Indikator napajanja: Zelena boja (Prikazuje se slika.)

- **Pritisnite gumb <Gumb za (UKLJUČIVANJE / ISKLJUČIVANJE) stanje pripravnosti> da biste isključili zaslon.**

- Indikator napajanja: Crvena boja (pripravnost)

Pritisnite <Gumb za uključivanje / isključivanje napajanja> na uređaju da biste isključili uređaj kada je napajanje uređaja uključeno ili kada je uređaj u stanju pripravnosti.

Napomena

- Tijekom rada funkcije "Power management", indikator napajanja mijenja boju u narančastu u stanju isključenog napajanja.
- Nakon što se utikač odspoji, indikator napajanja će možda ostati upaljen neko vrijeme. To nije nikakav kvar.

■ Kada se uređaj uključuje po prvi put

Prikazat će se sljedeći zaslon.

1 Odaberite jezik s ▲ ▼ i pritisnite <ENTER>.



2 Za postavljanje u okomitom položaju odaberite [Portrait] s ▲ ▼ i pritisnite <ENTER>.

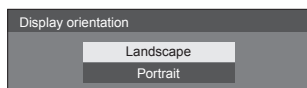

Napomena

- Kada se stavke postavne, zasloni se neće prikazivati pri sljedećem prebacivanju na uređaj.

Svaka stavka može se resetirati u sljedećim izbornicima.

[OSD language]

[Display orientation]

■ Poruka za UKLJUČIVANJE napajanja

Sljedeća poruka može se prikazati pri UKLJUČIVANJU napajanja uređaja:

Mjere opreza za isključivanje napajanja bez aktivnosti

'No activity power off' is enabled.

Kada je opcija [No activity power off] u izborniku [Setup] postavljena na [Enable], poruka upozorenja prikazuje se svaki put kada se napajanje UKLJUČI.

"Power management" - informacije

Last turn off due to 'Power management'.

Kada je opcija "Power management" u funkciji, informacijska poruka se prikazuje svaki put kada se uređaj UKLJUČI.

Prikazi ovih poruka mogu se postaviti u sljedećem izborniku:

- [Options] izbornik
 - Power on message(No activity power off)
 - Power on message(Power management)

Specifikacije

Br. modela.

TH-65EF1E

Potrošnja struje

175 W

Stanje isključenog napajanja

0,3 W

Stanje pripravnosti

0,5 W

LCD zaslon

VA zaslon od 65 inča (Direct LED pozadinsko osvjetljenje), proporcija 16:9

Veličina zaslona

1 428 mm (Š) × 803 mm (V) × 1 638 mm (dijagonala) / 56,2" (Š) × 31,6" (V) × 64,5" (dijagonala)

Razlučivost

2 073 600

(1 920 (vodoravno) × 1 080 (okomito))

Dimenzije (Š × V × D)

1 459 mm × 835 mm × 82 mm / 57,5" × 32,9" × 3,3"

Masa

pribl. 24,0 kg / 52,0 funti neto

Izvor napajanja

220 – 240 V ~ (220 – 240 V izmjenične struje), 50/60 Hz

Uvjeti rada

Temperatura

0 °C – 40 °C (32 °F – 104 °F)*1

Vlažnost

20 % – 80 % (bez kondenzacije)

Uvjeti spremanja

Temperatura

-20 °C – 60 °C (-4 °F – 140 °F)

Vlažnost

20 % – 80 % (bez kondenzacije)

Vrijeme rada

16 sati/dan

Terminali za povezivanje

HDMI 1

HDMI 2

Konektor TYPE A *2 × 2

Audio signal:

Linearni PCM (frekvencije uzorkovanja - 48 kHz, 44,1 kHz, 32 kHz)

DVI-D IN

DVI-D 24 kontakta × 1:

Sukladnost sa DVI verzijom 1.0

Zaštita sadržaja:

Kompatibilno s HDCP 1.1

VIDEO

Audio/Video 4-polni mini utor (M3) × 1

Video: 1,0 Vp-p (75 Ω)

Audio: 0,5 Vrms

PC IN

Mini D-sub 15 kontakata (Kompatibilno s DDC2B) × 1

Y/G:

1,0 Vp-p (75 Ω) (sa signalom sinkronizacije)

0,7 Vp-p (75 Ω) (bez signala sinkronizacije)

Pb/Cb/B:

0,7 Vp-p (75 Ω) (bez signala sinkronizacije)

Pr/Cr/R:

0,7 Vp-p (75 Ω) (bez signala sinkronizacije)

HD/VD:

1,0 – 5,0 Vp-p (visoka impedancija)

AUDIO IN

Stereo mini utor (M3) × 1, 0,5 Vrms

Dijeljeno s terminalima DVI-D IN i PC IN

AUDIO OUT

Stereo mini utor (M3) × 1, 0,5 Vrms

Izlaz: Promjenjivo (-∞ – 0 dB) (1 kHz 0 dB ulaz, opterećenje od 10 kΩ)

SERIAL IN

Vanjski upravljački terminal

D-sub 9 kontakata × 1:

Kompatibilno s RS-232C

LAN

RJ45 × 1:

Za mrežnu vezu, kompatibilno s PLink

Način komuniciranja:

RJ45 10BASE-T/100BASE-TX

IR IN

Stereo mini utor (M3) x 1

IR OUT

Stereo mini utor (M3) x 1

USB

USB priključak TYPE A x 1
DC 5 V / 1 A (USB 3.0 nije podržan.)

Zvuk

Zvučnici

80 mm x 30 mm x 2

Audio izlaz

20 W [10 W + 10 W] (10 % THD)

Daljinski upravljač

Izvor napajanja

DC 3 V (baterija (tip AAA/R03/UM4) x 2)

Radni domet

Pribl. 7 m (22,9 stopa)

(kada radi izravno ispred senzora daljinskog upravljača)

Masa

Pribl. 63 g / 2,22 oz (uključujući baterije)

Dimenzije (Š x V x D)

44 mm x 105 mm x 20,5 mm /
1,74" x 4,14" x 0,81"

*1: Temperatura okružja za uporabu uređaja na velikim nadmorskim visinama (1 400 m (4 593 stope) i višim i ispod 2 800 m (9 186 stopa) iznad razine mora):
0 °C do 35 °C (32 °F do 95 °F)

*2: VIERA LINK nije podržana.

Napomena

- Dizajn i specifikacije podložni su promjenama bez prethodne obavijesti. Prikazana je približna masa i dimenzije.

Licenca za softver

Ovaj proizvod uključuje sljedeće softvere:

- (1) softver razvijen neovisno od strane ili za tvrtku Panasonic Corporation,
- (2) softver u vlasništvu treće strane te licenciran za tvrtku Panasonic Corporation,
- (3) softver licenciran pod GNU općom javnom licencom, verzija 2.0 (GPL V2.0),
- (4) softver licenciran pod GNU nižom općom glavnom licencom, verzija 2.1 (LGPL V2.1) i/ili,
- (5) slobodno dostupan softver, osim softvera licenciranog pod GPL V2.0 i/ili LGPL V2.1.

Softver kategoriziran kao (3) - (5) distribuira se u nadi da će biti koristan, ali BEZ IKAKVOG JAMSTVA, čak i bez podrazumijevanog jamstva o MOGUĆNOSTI ZA PRODAJU ili ODGOVARANJU ODREĐENOJ SVRSI. Za detalje, pogledajte licencne uvjete prikazane odabirom opcije [Software licenses], nakon određenog rada u izborniku [Settings] ovog proizvoda.

Barem tri (3) godine od isporuke ovog proizvoda, tvrtka Panasonic posredovat će bilo kojoj trećoj strani, koja nam se obrati putem podataka za kontakt navedenih dolje, uz cijenu ne veću od našeg troška za fizičko distribuiranje izvornog koda, cjelovitu strojno čitljivu kopiju odgovarajućeg izvornog koda pokrivenog licencom GPL V2.0, LGPL V2.1 ili drugim licencama, uz obvezu da to učini, kao i obavijest o odgovarajućim autorskim pravima za taj kod.

Podaci za kontakt:

oss-cd-request@gg.jp.panasonic.com

Obavijest o AVC/VC-1/MPEG-4

Ovaj je proizvod licenciran prema licenci portfelja AVC patenta, licenci portfelja VC-1 patenta i licenci portfelja MPEG-4 Visual patenta radi osobne potrošačke upotrebe ili druge namjene u kojima se ne primaju naknade s ciljem (i) kodiranja videozapisa u skladu s AVC standardom, VC-1 standardom i MPEG-4 Visual standardom ("AVC/VC-1/MPEG-4 Video") i/ili (ii) dekodiranja AVC/VC-1/MPEG-4 videozapisa koje je kodirao potrošač tijekom osobne aktivnosti i/ili koji su nabavljeni od pružatelja videousluga licenciranog za pružanje AVC/VC-1/MPEG-4 videozapisa. Licenca za sve druge upotrebe ne daje se niti se podrazumijeva. Dodatne je informacije moguće dobiti u tvrtki MPEG LA, LLC. Pogledajte <http://www.mpegla.com>.

Zbrinjavanje starih uređaja i baterija

Samo za Europsku uniju i zemlje koje posjeduju sustav recikliranja



Ovaj simbol na proizvodima, pakiranju i/ili popratnim dokumentima znači da se iskorišteni električni i elektronički proizvodi te baterije ne smiju bacati u kućanski otpad.

Molimo vas da prema zakonskim odredbama stare proizvode i istrošene baterije predate na ovlaštenim sabiralištima na daljnju obradu, pripremu odn. recikliranje.

Ako te proizvode i baterije propisno zbrinete, pomažete pri zaštiti dragocjenih resursa, a istovremeno i izbjegavate eventualne negativne utjecaje na ljudsko zdravlje i okoliš.

Za više informacija o zbrinjavanju i recikliranju obratite se svojem lokalnom komunalnom poduzeću.

Zbog nepropisnog zbrinjavanja ovog otpada mogu se, ovisno o lokalnim propisima zemlje, izreći i novčane kazne.

EU



Napomena za simbol baterije (simbol niže)

Ovaj simbol može biti prikazan samo u kombinaciji s kemijskim simbolom. U tom se slučaju upotrebljava na temelju zahtjeva onih direktiva koje su donesene za dotičnu kemikaliju.

Informacije o zbrinjavanju u otpad u drugim zemljama izvan Europske unije

Ti su simboli valjani samo u Europskoj uniji.

Ako želite zbrinuti u otpad te proizvode, obratite se lokalnim nadležnim tijelima ili trgovcu i informirajte se o pravilnom načinu zbrinjavanja.

Kupčeva evidencija

Broj modela i serijski broj ovog proizvoda nalaze se na stražnjoj ploči. Trebali biste zapisati serijski broj u za to predviđen prostor ispod ovog teksta i sačuvati ovu knjižicu i račun kao trajni dokaz kupnje radi lakšeg prepoznavanja proizvoda u slučaju krađe ili gubitka te za potrebe usluga vezanih uz jamstvo.

Broj modela

Serijski broj

Panasonic Testing Centre

Panasonic Service Europe, odjel tvrtke Panasonic Marketing Europe GmbH

Winsbergring 15, 22525 Hamburg, Njemačka

Panasonic Corporation

Web Site: <http://panasonic.com>

Hrvatski

TP0217TS1010 -PB