

## Инструкция по эксплуатации Основное руководство

Полноэкранный ЖК-дисплей высокого разрешения

Для коммерческого использования

Русский

Модель № **TH-65EF1E**

Модель 65"

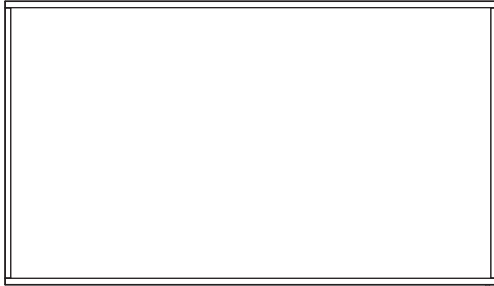

### Содержание

Важное примечание по технике безопасности .....	2
Меры предосторожности .....	3
Меры предосторожности при использовании .....	6
Принадлежности .....	8
Замок Кенсингтона .....	9
Подключения .....	10
Ознакомление с элементами управления .....	13
Основные элементы управления .....	15
Технические характеристики .....	17
Лицензия на программное обеспечение .....	19

Более подробные инструкции см. в руководстве по эксплуатации на компакт-диск.

# EAC

# HDMI™

- Перед эксплуатацией Вашего телевизора, пожалуйста, прочитайте эту инструкцию и сохраните ее для дальнейших справок.
- Иллюстрации и снимки экранов в данном руководстве по эксплуатации представлены только для справки и могут отличаться от фактических изображений.

**Примечание:**

Возможно появление остаточного изображения. Если неподвижное изображение отображается в течение продолжительного периода времени, то на экране может появиться остаточное изображение. Однако оно исчезнет, если в течение некоторого периода времени будет отображаться обычное видеоизображение.

**Список товарных знаков**

- Microsoft, Windows и Internet Explorer являются товарными знаками или зарегистрированными торговыми марками Microsoft Corporation в США и/или других странах.
- Macintosh, Mac, Mac OS, OS X и Safari являются товарными знаками Apple Inc., зарегистрированными в США и других странах.
- JLink является зарегистрированным или ожидающим регистрации товарным знаком в Японии, Соединенных Штатах и других странах и регионах.
- HDMI, логотип HDMI и High-Definition Multimedia Interface являются товарными знаками или зарегистрированными товарными знаками HDMI Licensing LLC в Соединенных Штатах и других странах.
- JavaScript является товарным знаком или зарегистрированной торговой маркой Oracle Corporation и ее филиалов и дочерних компаний в США и/или других странах.
- RoomView, Crestron RoomView и Fusion RV являются зарегистрированными торговыми марками Crestron Electronics, Inc. Crestron Connected является товарным знаком Crestron Electronics, Inc.

Даже при отсутствии специальных ссылок на компании или товарные знаки продуктов, данные товарные знаки полностью признаются.

# Важное примечание по технике безопасности

**ПРЕДУПРЕЖДЕНИЕ**

- 1) Во избежание повреждений, которые могут привести к пожару или поражению электрическим током, не подвергайте этот аппарат воздействию брызг или капель. Не размещайте над телевизором емкости с водой (цветочные вазы, чашки, косметику и т.д.). (Это касается также полок над телевизором и т.п.)  
Никакие открытые источники пламени, например, горящие свечи, не должны располагаться на/около телевизор(а).
- 2) Во избежание поражения электрическим током не снимайте крышку. Внутри нет деталей, которые могут обслуживаться пользователем. Обращайтесь за обслуживанием к квалифицированному обслуживающему персоналу.
- 3) Не удаляйте штекер заземления на штепсельной вилке. Данный аппарат оснащен трехштекерной штепсельной вилкой с заземлением. Этот штепсель подходит только к розетке с заземлением. Это мера обеспечения безопасности. Если Вам не удастся вставить штепсельную вилку в розетку, вызовите электрика.  
Не оспаривайте предназначение розетки с заземлением.
- 4) Для предотвращения поражения электрическим током убедитесь, что штекер заземления штепселя кабеля питания надежно прикреплен.

**ПРЕДОСТЕРЕЖЕНИЕ**

Данный аппарат предназначен для использования в окружении, относительно свободном от электромагнитных полей.

Использование аппарата вблизи источников сильных электромагнитных полей или там, где сильные электрические помехи могут перекрыть входные сигналы, может привести к дрожанию изображения и звука или появлению помех, к примеру, шума.

Во избежание возможности причинения вреда данному аппарату, держите его вдали от источников сильных электромагнитных полей.

Класс защиты I

**ПРЕДУПРЕЖДЕНИЕ:**

Это оборудование соответствует классу А по CISPR32.

В жилых помещениях это оборудование может вызывать радиопомехи.

# Меры предосторожности

## Предупреждение

### ■ Настройка

#### Дополнительные принадлежности

- Программное обеспечение для раннего предупреждения

Серия ET-SWA100\*

\*: Суффикс номера детали может отличаться в зависимости от типа лицензии.

#### Примечание

- Инвентарные номера дополнительных принадлежностей могут изменяться без предварительного уведомления.

При проглатывании маленьких частей существует опасность удушья. Храните маленькие части вне доступа маленьких детей. Выбрасывайте ненужные маленькие части и другие предметы, включая упаковочный материал и пластиковые мешки/покрытия, чтобы маленькие дети не играли с ними и не создавали тем самым риск удушья.

**Не ставьте дисплей в наклонное положение или на неустойчивую поверхность и убедитесь, что дисплей не свисает с края основания.**

- Дисплей может упасть или перевернуться.

**Установите данное устройство в месте, которое характеризуется минимальной вибрацией и способно выдерживать вес данного устройства.**

- Падение устройства может привести к повреждению или неисправности.

**Не ставьте на дисплей никаких предметов.**

- Попадание посторонних предметов или воды внутрь дисплея может вызвать короткое замыкание, которое может привести к возгоранию или поражению электрическим током. В случае попадания посторонних предметов внутрь дисплея, пожалуйста, обратитесь к Вашему местному дилеру компании Panasonic.

**Транспортируйте только в вертикальном положении!**

- Транспортировка устройства с ЖК-панелью, обращенной вверх или вниз, может вызвать повреждение внутренней электрической цепи.

**Нельзя препятствовать вентиляции путем перекрытия вентиляционных отверстий такими предметами, как газеты, скатерти и занавески.**

**Для получения информации о необходимой вентиляции см. стр. 6.**

### При вертикальной установке дисплея

При вертикальной установке дисплея убедитесь в том, что индикатор питания находится в его нижней части. Образуется тепло, которое может привести к возгоранию или повреждению дисплея.

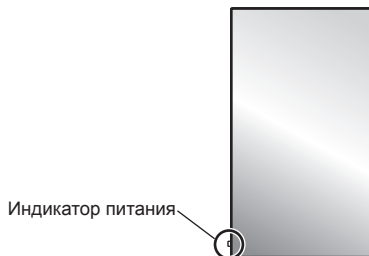

### Меры предосторожности при монтаже на стену

- Установка должна выполняться специалистами по установке. Неправильная установка дисплея может стать причиной несчастного случая с тяжкими последствиями вплоть до смертельного исхода.

- При установке на стене следует использовать настенный кронштейн, соответствующий стандартам VESA.

Модель 65" : VESA 400 × 400  
(см. стр. 6)

- Перед монтажом убедитесь, что место установки достаточно прочное, чтобы выдержать вес жидкокристаллического дисплея и настенного кронштейна и не допустить падения.
- Если Вы хотите прекратить использование дисплея на стене, пригласите квалифицированного специалиста для его скорейшего демонтажа.
- В процессе монтажа дисплея на стену не допускайте контакта установочных винтов и силового кабеля с металлическими объектами внутри стены. Контакт с металлическими объектами внутри стены может стать причиной поражения электрическим током.

**Не устанавливайте дисплей в местах, где он может подвергаться воздействию соли или коррозионных газов.**

- Это может привести к падению дисплея вследствие коррозии. Также возможен выход устройства из строя.

**Не следует устанавливать данное изделие в месте, где оно будет подвергаться воздействию прямого солнечного света.**

- Если экран будет подвергаться воздействию прямого солнечного света, это может негативно сказаться на жидкокристаллической панели.

## ■ При использовании ЖК-дисплея

Дисплей предназначен для работы от источника питания с характеристиками 220–240 В переменного тока, 50/60 Гц.

**Не закрывайте вентиляционные отверстия.**

- Это может вызвать перегрев дисплея, что приведет к его возгоранию или повреждению.

**Не засовывайте внутрь дисплея посторонние предметы.**

- Не вставляйте металлические или легко воспламеняемые предметы в вентиляционные отверстия и не роняйте их на дисплей, так как это может привести к возгоранию или поражению током.

**Не удаляйте кожух устройства и не вносите в него модификаций.**

- Внутри дисплея есть детали, находящиеся под высоким напряжением, которое может привести к тяжелому поражению током. Для проведения проверки, настройки или ремонтных работ обращайтесь к Вашему дилеру Panasonic.

**Обеспечьте легкий доступ к штепсельной вилке.**

Штепсельную вилку необходимо подсоединять к сетевой розетке с защитным заземлением.

**Используйте только тот шнур питания, который входит в комплект поставки данного устройства.**

- Невыполнение данного требования может привести к короткому замыканию, нагреву и т. д., что в свою очередь может стать причиной пожара или поражения электрическим током.

**Не используйте шнур питания, который входит в комплект поставки, с другими устройствами.**

- Несоблюдение данного требования может привести к поражению электрическим током или возгоранию.

**Вставляйте штепсель питания в розетку до упора.**

- Если штепсель вставлен не до конца, возможно выделение тепла, которое может привести к пожару. Если штепсель поврежден или неисправна розетка, эксплуатацию следует прекратить.

**Не беритесь за кабель питания мокрыми руками.**

- Это может привести к поражению током.

**Берегите кабель питания от повреждений.**

**При отсоединения кабеля питания тяните за штепсель, а не за кабель.**

- Не допускайте повреждения кабеля, не модифицируйте его, не помещайте на него тяжелые предметы, не нагревайте его, не помещайте его около горячих предметов, не скручивайте его, не гните и не растягивайте его слишком сильно. Всё это может привести к возгоранию или к поражению током. Если кабель питания поврежден, обратитесь к Вашему дилеру Panasonic для его ремонта.

**В случае повреждения кабеля питания или вилки не прикасайтесь к ним голыми руками.**

- Это может привести к поражению электрическим током.

**Не снимайте крышки и НИКОГДА самостоятельно не вносите изменения в конструкцию дисплея**

- Не снимайте заднюю крышку, поскольку в таком случае откроется доступ к компонентам под напряжением. Внутри дисплея нет деталей, которые могут обслуживаться пользователем. (Компоненты под высоким напряжением могут привести к серьезному поражению электрическим током.)
- Для проведения проверки, регулировки или ремонта дисплея обращайтесь к местному дилеру компании Panasonic.

**Держите батареи AAA/R03/UM4 (поставляются в комплекте) в местах, недоступных для детей. Случайное проглатывание может нанести вред здоровью.**

- Немедленно обратитесь к врачу, если у Вас есть подозрение, что ребенок мог их проглотить.

**Если дисплей не будет использоваться в течение длительного периода времени, отсоедините штепсель питания от стенной розетки.**

При подключении/отключении кабелей к входным разъемам, которые не используются в данный момент, или при включении/выключении питания видеоборудования на изображении может возникать шум, но это не является неисправностью.

**Для предотвращения пожара никогда не оставляйте свечи или другой источник открытого огня вблизи телевизионного приемника.**



## ПРЕДОСТЕРЕЖЕНИЕ

В случае возникновения проблем или неисправностей немедленно прекратите использовать устройство.

### ■ В случае возникновения проблем отсоедините штепсельную вилку шнура питания от сетевой розетки.

- Из устройства выходит дым или необычный запах.
- Иногда пропадает изображение или звук.
- Внутри устройства попала жидкость, например вода, или посторонние предметы.
- Некоторые детали устройства деформированы или повреждены.

Если Вы продолжите пользоваться устройством в таком состоянии, это может привести к возгоранию или поражению электрическим током.

- Немедленно отключите питание, отсоедините штепсельную вилку шнура питания от сетевой розетки и обратитесь к дилеру для проведения ремонта.
- Чтобы полностью отключить питание дисплея, необходимо отсоединить штепсельную вилку от сетевой розетки.
- Самостоятельный ремонт устройства несет опасность, и его запрещено проводить.
- Чтобы при необходимости быстро отсоединить штепсельную вилку шнура питания от сетевой розетки, используйте сетевую розетку, расположенную в легкодоступном месте.

### ■ В случае повреждения устройства не прикасайтесь к нему голыми руками.

Это может привести к поражению электрическим током.

### ■ При использовании ЖК-дисплея

Не подносите руки, лицо или какие-либо предметы к вентиляционным отверстиям дисплея.

- Из вентиляционных отверстий в верхней части дисплея выходит горячий воздух. Не подносите руки или лицо, а также посторонние предметы, чувствительные к высокой температуре, к этим отверстиям — это может привести к ожогам и к повреждению предметов.

Для переноски или распаковки этого устройства необходимо не менее 2 человек.

- В противном случае устройство может упасть и причинить травму.

Перед передвижением дисплея отсоедините все кабели.

- Если при передвижении дисплея какие-либо кабели не отключены, они могут повредиться, что может привести к возгоранию или к поражению током.

Перед проведением любой чистки в качестве меры предосторожности отсоедините штепсельную вилку шнура питания от настенной розетки.

- В противном случае возможно поражение током.

Регулярно очищайте кабель питания, чтобы не допускать его загрязнения.

- Скопление пыли на контактах штепселя питания может привести к тому, что образующаяся в результате этого влага повредит изоляцию, что вызовет возгорание. Отключите штепсель от розетки и протрите кабель питания сухой тряпкой.

Не наступайте на дисплей и не повисайте на нем.

- Они могут опрокинуться или сломаться, что может привести к травме. Особенно внимательно следите за детьми.

При установке батарейки не меняйте полярность (+ и -).

- Неправильное обращение с батарейкой может привести к взрыву или утечке электролита, результатом чего станет возгорание, получение травм или повреждение окружающего имущества.
- Вставляйте батарейку правильно в соответствии с инструкцией. (см. стр. 9)

Не используйте батарейки с поврежденной или снятой внешней защитной пленкой.

(Защитная пленка прикреплена к батарейкам для обеспечения безопасности. Она должна оставаться на месте. Невыполнение этого требования может привести к коротким замыканиям.)

- Неправильное обращение с батарейками может привести к короткому замыканию, результатом чего станет возгорание, получение травм или повреждение окружающего имущества.

Извлекайте батарейки из пульта-передатчика дистанционного управления, если Вы не собираетесь использовать его в течение длительного времени.

- Батарея может протечь, нагреться, воспламениться или взорваться, результатом чего станет возгорание или повреждение окружающего имущества.

Не сжигайте и не разрушайте батарейки.

- Не подвергайте батарейки воздействию чрезмерного тепла, например, от прямых солнечных лучей, огня и т. п.

Не переворачивайте дисплей низом вверх.

Не размещайте устройство в положении ЖК-панелью вверх.

# Меры предосторожности при использовании

## Меры предосторожности при установке

### Не устанавливайте дисплей на открытом воздухе.

- Дисплей предназначен для использования в помещении.

### Установите данное устройство в месте, которое способно выдерживать вес устройства.

- Используйте монтажный кронштейн, соответствующий стандарту VESA

### Окружающая температура для использования данного устройства

- Если используемое устройство находится ниже 1 400 м (4 593 футов) над уровнем моря: от 0 °C до 40 °C (от 32 °F до 104 °F)
- Если используемое устройство находится на большой высоте (1 400 м (4 593 футов) и выше, но ниже 2 800 м (9 186 футов) над уровнем моря): от 0 °C до 35 °C (от 32 °F до 95 °F)

### Не устанавливайте устройство на высоте более 2 800 м (9 186 футов) над уровнем моря.

- Невыполнение данного условия может сократить срок службы внутренних деталей и привести к неисправностям.

### Мы не несем ответственности за какие бы то ни было повреждения изделия, связанные с неисправностями в среде установки, даже в течение гарантийного срока.

### Не устанавливайте дисплей в местах, где он может подвергаться воздействию соли или коррозионных газов.

- Невыполнение данного условия может сократить срок службы внутренних деталей и привести к неисправностям вследствие коррозии.

### Необходимое для вентиляции пространство

- Для самой удаленной периферии дисплея оставьте расстояние около 10 см (3,94") или больше сверху, снизу, слева и справа. Сзади оставьте 5 см (1,97") или больше.

### Винты, которые используются с настенным кронштейном, соответствующим стандартам VESA

дюймовая модель	Шаг винта для установки	Глубина резьбового отверстия	Винт (количество)
65	400 мм × 400 мм	14 мм	M6 (4)

### Подвижная конструкция индикатора питания и датчика приема сигналов пульта ДУ требуют осторожного обращения.

- По умолчанию индикатор питания и датчик дистанционного управления спрятаны внутри основного изделия. Для нормального использования вытяните датчик дистанционного управления на торце изделия с помощью рычага на задней панели. В некоторых случаях, например, при использовании нескольких дисплеев, оставьте датчик внутри основного устройства. (см. стр. 13)

### Не беритесь за жидкокристаллическую панель.

- Не нажимайте на жидкокристаллическую панель и не давите на нее острыми предметами. Сильное давление на жидкокристаллическую панель приведет к ее деформации и нарушению в работе.

### В зависимости от условий температуры и влажности может наблюдаться неравномерная яркость. Это не является неисправностью.

- В случае постоянной подачи тока эта неравномерность исчезает. В противном случае обратитесь к дистрибьютору.

## Требования безопасности

### При использовании данного продукта примите следующие меры предосторожности.

- Утечка персональной информации через это изделие
- Неавторизованное управление этим изделием злонамеренной третьей стороной
- Препятствование или прекращение работы этого изделия злонамеренной третьей стороной

### Предпринимайте необходимые меры предосторожности

- Установите пароль на доступ к управлению локальной сетью и ограничьте количество пользователей, которым разрешен вход в систему.
- Выберите максимально сложный для угадывания пароль.
- Периодически меняйте пароль.
- Panasonic Corporation или ее ассоциированные компании не будут напрямую запрашивать у вас пароль. Не указывайте свой пароль в случае получения подобных запросов.
- Сеть, к которой вы подключаетесь, должна быть закрыта брандмауэром или подобным средством обеспечения безопасности.
- При утилизации изделия удалите данные перед утилизацией. [Shipping]

## Замечания по использованию проводной локальной сети

**При установке данного дисплея в месте, где часто появляется статическое электричество, принимайте необходимые меры для снятия заряда перед началом использования.**

- При использовании дисплея в месте, где часто появляется статическое электричество, например, на ковре, соединение проводной локальной сети разрывается чаще. В таком случае уберите источник электростатического заряда и помех с помощью антистатического коврика, а затем подключите проводную локальную сеть.
- В редких случаях соединение проводной локальной сети может исчезнуть из-за помех или статического электричества. В таком случае отключите питание дисплея и подключенных устройств и затем снова включите его.

**Дисплей может не работать надлежащим образом из-за сильных радиоволн от радио- или телевещательной станции.**

- Если рядом с местом установки имеются приспособления или оборудование, излучающие сильные радиоволны, устанавливайте дисплей максимально далеко от источника радиоволн. Или оберните сетевой кабель, подключенный к разъему сетевой карты, в металлическую фольгу или поместите в металлическую трубку, заземленную с обоих концов.

## Чистка и техническое обслуживание

**Передняя сторона ЖК-панели прошла специальную обработку. Аккуратно протирайте поверхность ЖК-панели, используя только протирачную ткань или мягкую ткань без ворса.**

- Если поверхность сильно загрязнена, протрите ее мягкой, не содержащей пуха, тканью, смоченной в чистой воде или в воде, в которой разведено в 100 раз нейтральное моющее средство, а затем равномерно протрите поверхность сухой тканью такого же типа, пока поверхность не станет сухой.
- Не царапайте и не задевайте поверхность панели ногтями или твердыми предметами, так как это может привести к повреждению панели. Панель также следует беречь от сильных химикатов, таких как инсектицидные распылители и растворители, так как контакт с этими веществами негативно сказывается на состоянии панели.

**При загрязнении корпуса протрите его мягкой сухой тканью.**

- Если корпус сильно загрязнен, смочите тряпку в слабом растворе нейтрального чистящего средства, затем выжмите тряпку насухо. Протрите этой тряпкой корпус, затем вытрите его насухо другой тряпкой.
- Не позволяйте чистящему средству контактировать с поверхностью дисплея. Попадание воды внутрь устройства может нарушить его функционирование.

- Оберегайте корпус от сильных химикатов, таких как инсектицидные распылители и растворители, так как контакт с этими веществами может негативно сказываться на состоянии или привести к отслоению покрытия. Из этих же соображений не следует допускать продолжительного контакта с резиновыми или пластмассовыми предметами.

## Использование ткани с химической пропиткой

- Не используйте ткань с химической пропиткой для очистки поверхности панели.
- При использовании ткани с химической пропиткой для очистки корпуса следуйте инструкциям по применению ткани с химической пропиткой.

## Утилизация

**При необходимости утилизации данного изделия обратитесь к представителям местных органов власти или к дилеру относительно правильных методов утилизации.**

# Принадлежности

## Комплект поставки принадлежностей

Убедитесь в наличии перечисленных ниже принадлежностей

### Инструкция по эксплуатации (компакт-диск × 1)

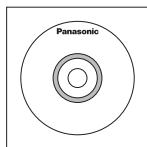

### Пульт дистанционного управления × 1

- N2QAYA000099



### Батареи для пульта ДУ × 2

(тип AAA/R03/UM4)

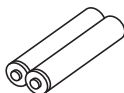

### Фиксатор × 3

- DPVF1056ZA

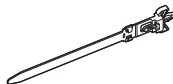

### Шнур питания

(Прибл. 2 м)

- 2JP155AF1W

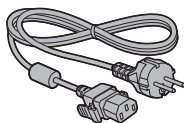

- 3JP155AF1W

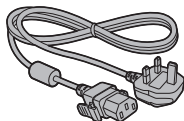

### Внимание

- Мелкие детали храните в надлежащем порядке и следите за тем, чтобы они были недоступны для детей.
- Каталожные номера принадлежностей могут быть изменены без предварительного уведомления. (Действительные каталожные номера могут отличаться от показанных выше).
- В случае утери принадлежностей обратитесь к местному торговому представителю. (Их можно приобрести через отдел обслуживания клиентов).
- После извлечения оборудования утилизируйте упаковочные материалы в соответствии с инструкциями.



## Батарейки для пульта дистанционного управления

1. Потяните и придерживайте крючок, затем откройте крышку отсека для батареек.

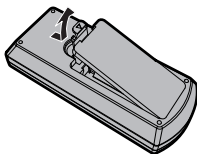

2. Установите батарейки, соблюдая правильную полярность (+ и -).

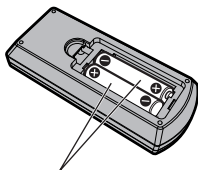

Тип AAA/R03/UM4

3. Установите крышку.

### Полезный совет

- Если Вы часто пользуетесь пультом дистанционного управления, то для увеличения срока службы замените батарейки на щелочные.

### Предостережения, касающиеся батареек

Неправильная установка батареек может привести к протечкам и коррозии, что может вызвать повреждение пульта ДУ.

Утилизация батареек должна производиться с учетом требований по защите окружающей среды.

### Соблюдайте следующие меры предосторожности:

1. Всегда меняйте обе батарейки. При замене батареек устанавливайте только новые батарейки.
2. Не устанавливайте использованную батарейку совместно с новой.
3. Не смешивайте батарейки различных типов (например, угольно-цинковые с щелочными).
4. Не пытайтесь заряжать батарейки, не закорачивайте их, не нагревайте и не бросайте в огонь.
5. Если пульт дистанционного управления начал работать нестабильно или перестал работать совсем, замените батарейки.
6. Не сжигайте и не разрушайте батарейки.
7. Не допускайте чрезмерного нагревания элементов питания, например, солнечными лучами, огнем и т. п.

## Замок Кенсингтона

Отверстие системы защиты соответствует характеристикам замка Кенсингтона.

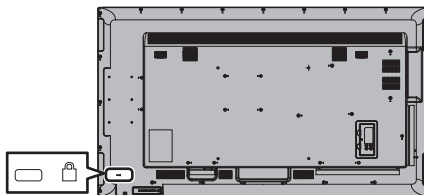

# Подключения

## Подсоединение и закрепление шнура питания

Задняя панель дисплея

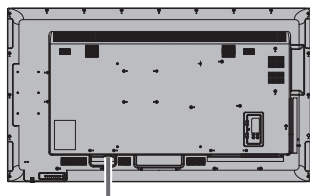

### Фиксирование шнура питания

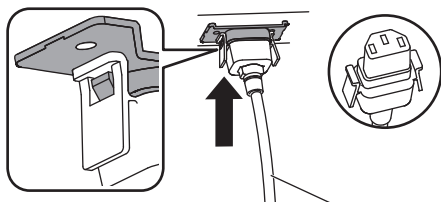

Шнур питания переменного тока  
(в комплекте с устройством)

### Вставьте штекер в дисплей.

Вставьте разъем в гнездо до щелчка.

#### Примечание

- Убедитесь, что разъем закреплен и с левой, с правой стороны.

### Отсоединение сетевого шнура

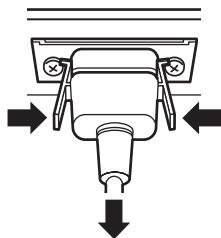

Извлеките штекер, нажав на два выступа.

#### Примечание

- При отсоединении шнура переменного тока обязательно сначала отсоедините штепсельную вилку шнура переменного тока от сетевой розетки.
- Поставляемый в комплекте кабель питания предназначен только для использования с данным устройством. Запрещается его использование в других целях.

## Крепление кабеля

### Примечание

- В комплекте с этим устройством поставляются 3 фиксатора. Вставьте фиксаторы в предназначенные для них отверстия и закрепите кабели в 3 местах, как показано ниже.

Если Вам необходимы дополнительные зажимы, приобретите их у дилера. (Доступны в отделе обслуживания клиентов)

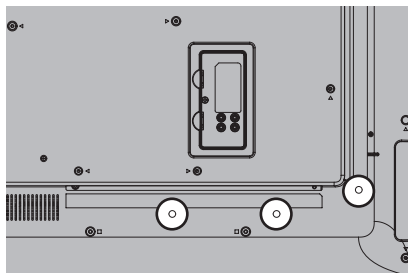

### 1. Прикрепите фиксатор

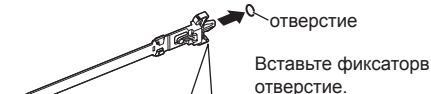

Чтобы удалить с аппарата:



### 2. Закрепите кабели

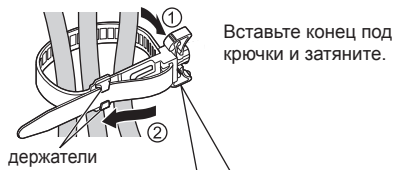

Чтобы ослабить:

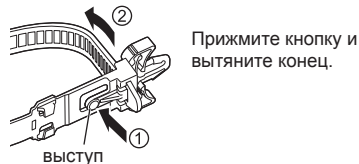

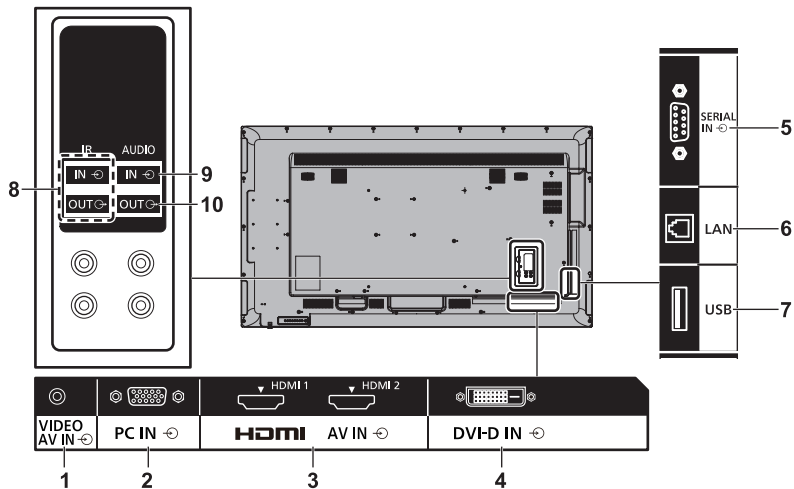

**1 AV IN (VIDEO): Композитный аудио/видео разъем**

Подсоедините к видеоборудованию с выходом композитного сигнала.

**2 PC IN: Входной разъем ПК**

Подсоедините к видеоразъему ПК, видеоборудованию с выходом "YPbPr / YCbCr" или "RGB".

**3 AV IN (HDMI 1, HDMI 2): Входной разъем HDMI**

Подключение к видеоаппаратуре, такой как видеомагнитофон или DVD плеер и т. д.

**4 DVI-D IN: Разъем DVI-D**

Подключение к видеоаппаратуре с выходом DVI-D.

**5 SERIAL IN: Разъем SERIAL**

Управление дисплеем с помощью подключения к компьютеру.

**6 LAN: Разъем для подключения к локальной сети (LAN)**

Управление дисплеем с помощью подключения к сети.

**7 USB: Разъем USB**

Подключение USB-накопителя для использования функции [USB-медиаплеер]. Кроме того, этот разъем можно использовать во время демонстрации изображения для подачи питания 5 В/1 А (макс.) на внешнее устройство.

**8 IR IN, IR OUT: Входной / выходной разъем инфракрасного сигнала**

Используется в случае управления несколькими дисплеями с помощью одного пульта ДУ.

**9 AUDIO IN: Входной аудиоразъем, используемый с DVI-D IN и PC IN**

**10 AUDIO OUT: Аналоговый выходной аудиоразъем**

Подсоедините к видеоборудованию с аналоговым входным аудиоразъемом.

## Перед подключением

- Перед подключением кабелей внимательно прочтите инструкцию по эксплуатации подключаемого внешнего устройства.
- Перед подсоединением кабелей отключайте питание всех устройств.
- Перед подключением кабелей обращайте внимание на следующие моменты. Невыполнение данного требования может привести к неисправностям.
  - Перед подключением кабеля к изделию или к устройству, подключенному к изделию, прикоснитесь к металлическому предмету, чтобы снять электростатический заряд с тела.
  - Не используйте без необходимости длинные кабели для подключения устройства к данному устройству или его корпусу. Чем длиннее кабель, тем он более восприимчив к помехам. Свернутый кабель работает как антенна, поэтому он более восприимчив к помехам.
  - При подключении кабелей сначала подключите кабель с заземлением, а затем вставьте подсоединяемый разъем подключаемого устройства напрямую.
- Приобретите кабели, необходимые для подключения внешнего устройства к системе, которые не поставляются в комплекте и не доступны в качестве опции.
- Если штекер соединительного кабеля велик, он может задевать детали устройства или периферию, например заднюю крышку или штекер прилегающего соединительного кабеля. Используйте для выравнивания разъемов соединительный кабель со штепсельной вилкой подходящего размера.
- При подключении LAN-кабеля с защитой штекера помните, что защита может контактировать с задней крышкой, что усложнит разъединение.
- Если видеосигналы от видеоборудования слишком неустойчивы, изображение на экране может мерцать. В таком случае необходимо подключить корректор временных искажений (КВИ).
- Если вывод сигналов синхронизации с ПК или видеоборудования прерывается, например при изменении установок вывода видео, цветность видео может временно пропадать.
- Устройство принимает композитные видеосигналы, сигналы YCbCr/YPbPr (PC IN), аналоговые сигналы RGB (PC IN) и цифровые сигналы.
- Некоторые модели ПК не совместимы с данным устройством.
- При подключении устройств к данному устройству с помощью длинных кабелей используйте компенсатор кабеля. В противном случае изображение может не отображаться должным образом.

# Ознакомление с элементами управления

## Основное устройство

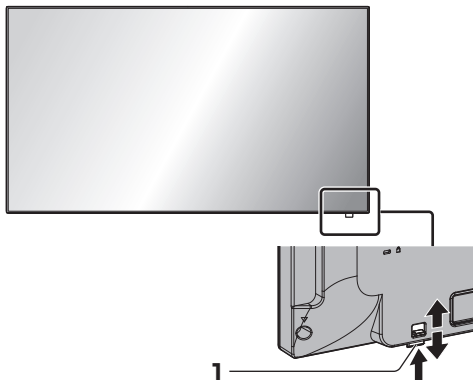

- Передвиньте рычаг с тыльной стороны для извлечения индикатора питания и датчика дистанционного управления.

Для вставки передвиньте этот же рычаг или нажмите снизу на датчик дистанционного управления.

### Примечание

- При обычной эксплуатации отодвигайте индикатор питания и датчик приема сигналов пульта ДУ от края главного устройства с помощью рычага на задней панели. В зависимости от условий установки, таких как использование нескольких дисплеев, храните их на главном устройстве.

### 1 Индикатор питания / Датчик дистанционного управления

Индикатор питания загорается.

**Когда питание устройства включено (Кнопка включения / отключения основного питания: ВКЛ.)**

- Отображается изображение: Зеленый
- Питание отключено (режим ожидания) с помощью пульта ДУ:
  - Если для параметра [Управление по сети] установлено значение [ВЫКЛ]: красный
  - Если для параметра [Управление по сети] установлено значение [ВКЛ]: оранжевый (красный/зеленый)
- Питание отключено с помощью функции "Управление питанием": оранжевый (красный/зеленый)

**Когда питание устройства отключено (Кнопка включения / отключения основного питания: ВЫКЛ.): Не горит**

### Примечание

- Даже когда дисплей выключен, и индикатор питания не светится, на некоторые схемы питания подается.
- Если в режиме ожидания индикатор питания светится оранжевым светом, это, как правило, означает, что энергопотребление выше, чем в том случае, когда индикатор питания светится красным светом.

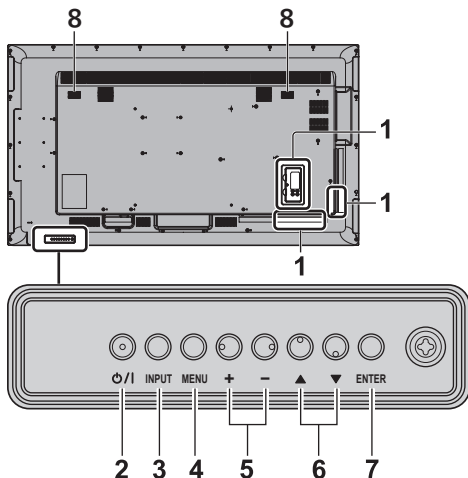

### 1 Внешний входной разъем

Подключите к видеоборудованию, ПК и др. (см. стр. 11)

### 2 <Кнопка включения / отключения основного питания>

Включение/отключение питания.

### 3 <INPUT (Аппарат)>

Выбор подключенного устройства.

### 4 <MENU (Аппарат)>

Отображение экранного меню.

### 5 <+ (Аппарат)> / <- (Аппарат)>

Настройка уровня громкости.

Переключение установок или регулировка их уровня на главном экране.

### 6 <▲ (Аппарат)> / <▼ (Аппарат)>

Выбор параметра в экранном меню.

### 7 <ENTER (Аппарат)>

Настройка параметра в экранном меню.

Переключение соотношения сторон.

### 8 Встроенные динамики

Звук выводится по направлению назад и вверх.

### Примечание

- Для вывода звука через встроенные динамики устройства необходимо установить для параметра [Выбор выхода] в меню [Звук] значение [Динамики].

## Пульт-передатчик дистанционного управления

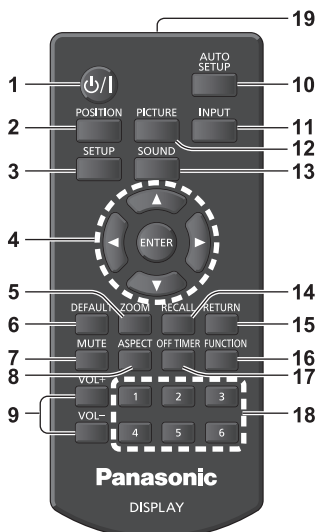

### 1 Кнопка (ВКЛ/ВЫКЛ) Standby (⏻/⏿)

- Включение или отключение питания, когда дисплей включен с помощью <Кнопка включения / отключения основного питания>. (см. стр. 15)

### 2 POSITION

### 3 SETUP

### 4 ENTER / Кнопки курсора (▲▼◀▶)

- Используются для выполнения операций в экранном меню.

### 5 ZOOM

Вход в режим цифрового увеличения.

### 6 DEFAULT

- Сброс параметров изображения, звука и др. до значений по умолчанию.

### 7 MUTE

- Включение/отключение звука.

### 8 ASPECT

- Настройка формата изображения.

### 9 VOL + / VOL -

- Регулировка уровня громкости звука.

### 10 AUTO SETUP

- Автоматическая регулировка положения/размера экрана.

### 11 INPUT

- Переключение входов для отображения на экране.

### 12 PICTURE

### 13 SOUND

### 14 RECALL

- Отображение текущего статуса параметров режима ввода, соотношения сторон и др.

### 15 RETURN

- Возврат в предыдущее меню.

### 16 FUNCTION

- Отображение [Справка функциональных кнопок].

### 17 OFF TIMER

- Переключение в режим ожидания после определенного времени.

### 18 Цифровые кнопки (1 - 6)

- Используются как кнопки-ярлыки для наиболее частых операций.

### 19 Передача сигналов

#### Примечание

- В данном руководстве по эксплуатации для кнопок пульта дистанционного управления и устройства используется следующее обозначение < >.

(Пример: <INPUT>.)

Работа устройства разъясняется главным образом на основе кнопок пульта дистанционного управления, но Вы также можете пользоваться кнопками на устройстве, когда они выполняют те же функции.

# Основные элементы управления

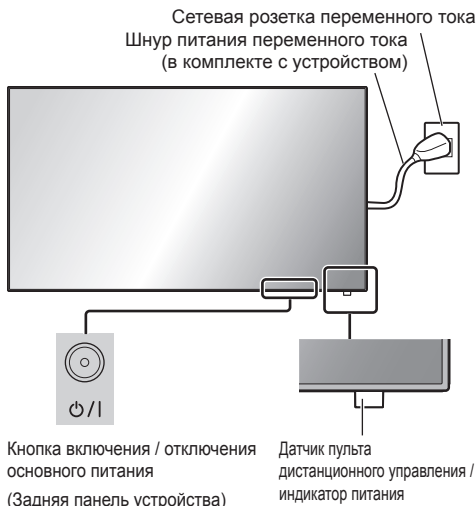

При работе направляйте пульт дистанционного управления непосредственно на датчик пульта дистанционного управления устройства.



## Примечание

- При обычной эксплуатации отодвигайте датчик приема сигналов пульта ДУ от края главного устройства с помощью рычага на задней панели. (см. стр. 13)
- Между датчиком приема сигналов пульта ДУ на главном устройстве и пультом ДУ не должно быть препятствий.
- При работе пульт ДУ должен располагаться напротив датчика приема сигналов или в пределах его видимости.

- При прямом направлении пульта ДУ на датчик дистанционного управления на изделии расстояние между пультом и датчиком не должно превышать 7 м. В зависимости от угла направления расстояние может быть меньше.
- Защищайте датчик приема сигналов пульта ДУ на главном устройстве от попадания прямых солнечных лучей или сильного флуоресцентного освещения.

## 1 Подсоедините разъем шнура питания к дисплею.

(см. стр. 10)

## 2 Подсоедините штепсельную вилку к сетевой розетке.

### Примечание

- Типы штепсельных вилок отличаются в зависимости от страны. Поэтому штепсельная вилка, изображенная слева, может отличаться от той, которая подходит к Вашему устройству.
- При отсоединении шнура питания сперва убедитесь, что он был отсоединен от сетевой розетки.
- Установки могут не сохраниться, если штепсельная вилка кабеля питания была отсоединена сразу же после изменения установок в экранном меню. Отсоединяйте штепсельную вилку кабеля питания по прошествии достаточного времени. Или отсоединяйте штепсельную вилку кабеля питания после отключения питания с помощью пульта дистанционного управления, управления RS-232C или по локальной сети.

## 3 Чтобы включить устройство, нажмите на нем <Кнопка включения / отключения основного питания>: Питание включено.

- Индикатор питания: Зеленый (отображается изображение).
- Когда питание устройства включено, возможна работа с пультом дистанционного управления.

## ■ Включение / отключение питания с помощью пульта дистанционного управления

Чтобы включить дисплей, нажмите <Кнопка (ВКЛ/ВЫКЛ) Standby>.

- Индикатор питания: Зеленый (отображается изображение).

Чтобы выключить дисплей, нажмите <Кнопка (ВКЛ/ВЫКЛ) Standby>.

- Индикатор питания: красный (режим ожидания)

Нажмите <Кнопка включения / отключения основного питания> на устройстве, чтобы выключить его, если питание устройства отключено, или устройство находится в режиме ожидания.

### Примечание

- Во время работы функции “Управление питанием” индикатор питания загорается оранжевым цветом в состоянии отключенного питания.
- После отсоединения штепсельной вилки индикатор питания может гореть еще некоторое время. Это не является неисправностью.

## ■ Когда устройство включается в первый раз

Отображается следующий экран.

### 1 Выберите язык с помощью ▲ ▼ и нажмите <ENTER>.



### 2 При вертикальной установке выберите [Портрет] с помощью ▲ ▼ и нажмите <ENTER>.

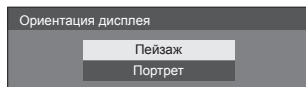

### Примечание

- Как только пункты будут установлены, экраны не будут больше отображаться при следующих включениях аппарата. Все элементы можно сбросить в следующих меню. [Язык экранного меню] [Ориентация дисплея]

## ■ Сообщение при включении питания

При включении питания может отображаться следующее сообщение:

### Предупредительные сообщения при использовании функции Выключение питания без операций

Выключено <<Выключение питания без операций>>.

Когда параметр [Выключение питания без операций] в меню [Установка] установлен на [Включить], каждый раз при включении питания отображается предупредительное сообщение.

### Информация “Управление питанием”

Последнее отключение из-за <<Управление питанием>>.

Когда активна функция “Управление питанием”, то каждый раз при включении питания отображается информационное сообщение.

Отображение этого сообщения можно установить при помощи следующего меню:

- Меню [Options]
  - Power on message(No activity power off)
  - Power on message(Power management)



# Технические характеристики

## Модель №

TH-65EF1E

## Потребляемая мощность

175 Вт

## С отключенным питанием

0,3 Вт

## В режиме ожидания

0,5 Вт

## Панель ЖК-дисплея

65-дюймовая VA-панель (Подсветка Direct LED), формат изображения — 16:9

## Размер экрана

1 428 мм (Ш) × 803 мм (В) × 1 638 мм (диагональ) / 56,2" (Ш) × 31,6" (В) × 64,5" (диагональ)

## Разрешение

2 073 600

(1 920 (по горизонтали) × 1 080 (по вертикали))

## Габариты (Ш × В × Д)

1 459 мм × 835 мм × 82 мм / 57,5" × 32,9" × 3,3"

## Масса

прибл. 24,0 кг / 52,0 фунта нетто

## Источник питания

220 – 240 В ~ (переменный ток 220 – 240 В), 50/60 Гц

## Условия эксплуатации

### Температура

0 °C – 40 °C (32 °F – 104 °F)\*1

### Влажность

20 % – 80 % (без конденсации)

## Условия хранения

### Температура

-20 °C – 60 °C (-4 °F – 140 °F)

### Влажность

20 % – 80 % (без конденсации)

## Время работы

16 часов/сутки

## Соединительные разъемы

### HDMI 1

### HDMI 2

Разъем ТИП А\*2 × 2

Аудиосигнал:

Линейный PCM (частоты дискретизации – 48 кГц, 44,1 кГц, 32 кГц)

### DVI-D IN

DVI-D 24 контакта × 1:

Соответствие стандарту DVI Revision 1.0

Защита контента:

Совместимость с HDCP 1.1

### VIDEO

Звук/Видео 4-полюсный штекер миниджек (M3) × 1

Видео: 1,0 Вп-п (75 Ом)

Звук: 0,5 Вскв

### PC IN

Mini D-sub (15 контактов) (совместим с DDC2B) × 1

Y/G:

1,0 Вп-п (75 Ом) (с сигналом синхронизации)

0,7 Вп-п (75 Ом) (без сигнала синхронизации)

Рв/Св/В:

0,7 Вп-п (75 Ом) (без сигнала синхронизации)

Рr/Сr/R:

0,7 Вп-п (75 Ом) (без сигнала синхронизации)

HD/VD:

1,0 – 5,0 Вп-п (высокое сопротивление)

### AUDIO IN

Разъем миниджек (M3) × 1, 0,5 Вскв

Общий с DVI-D IN и PC IN

### AUDIO OUT

Разъем миниджек (M3) × 1, 0,5 Вскв

Выход: переменный (-∞ – 0 дБ)

(вход 1 кГц 0 дБ, нагрузка 10 кОм)

### SERIAL IN

Разъем внешнего управления

Разъем D-sub 9 контактов × 1:

Совместимость с RS-232C

## LAN

RJ45 × 1:

Для сетевого соединения, совместимого с  
RJLink

Вид связи:

RJ45 10BASE-T/100BASE-TX

---

## IR IN

Разъем стереоминиджек (M3) × 1

---

## IR OUT

Разъем стереоминиджек (M3) × 1

---

## USB

Разъем USB × 1, ТИП А

5 В пост. тока / 1 А (USB 3.0 не поддерживается)

---

## Звук

### Динамики

80 мм × 30 мм × 2

### Выход звука

20 Вт [10 Вт + 10 Вт] (10 % THD)

---

## Пульт-передатчик дистанционного управления

### Источник питания

3 В пост. тока

(батареяка (типа AAA/R03/UM4) × 2)

### Рабочий диапазон

Приблизительно 7 м (22,9 футов)

(при работе непосредственно напротив сенсора  
дистанционного устройства)

### Масса

Прибл. 63 г / 2,22 унции (с батарейками)

### Габаритные размеры (Ш × В × Г)

44 мм × 105 мм × 20,5 мм / 1,74" × 4,14" × 0,81"

---

\*1: Температура окружающей среды при эксплуатации устройства на большой высоте (от 1 400 и (4 593 футов) выше, и до 2 800 м (9 186 футов) над уровнем моря): от 0 до 35 °C (32 °F до 95 °F)

\*2: VIERA LINK не поддерживается.

### Примечание

- Дизайн и технические характеристики могут быть изменены без уведомления. Масса и габариты указаны приблизительно.

# Лицензия на программное обеспечение

Данное изделие включает следующее программное обеспечение:

- (1) программное обеспечение, самостоятельно разработанное корпорацией Panasonic Corporation или по ее заказу,
- (2) программное обеспечение, принадлежащее третьим лицам и предоставленное Panasonic Corporation по лицензии,
- (3) программное обеспечение, лицензированное Универсальной общедоступной лицензией GNU, Версия 2.0 (GPL V2.0),
- (4) программное обеспечение, лицензированное Универсальной общедоступной лицензией GNU LESSER, Версия 2.1 (LGPL V2.1) и/или
- (5) программное обеспечение с открытым исходным кодом, за исключением программного обеспечения, лицензируемого GPL V2.0 и/или LGPL V2.1.

Программное обеспечение, описанное пунктах (3)–(5), распространяется в надежде, что оно будет полезным, но БЕЗ КАКИХ-ЛИБО ГАРАНТИЙ, даже без подразумеваемой ГАРАНТИИ ТОВАРНОГО КАЧЕСТВА или ПРИГОДНОСТИ ДЛЯ ОПРЕДЕЛЕННЫХ ЦЕЛЕЙ. Более подробную информацию смотрите в лицензионных условиях, выбрав [Software licenses], как указано в меню [Настройки] настоящего изделия.

Не менее 3 (трех) лет с момента поставки изделий компания Panasonic предоставляет любому третьему лицу, обращающемуся к нам, используя контактную информацию, представленную ниже, за плату, не превышающую стоимость физического выполнения распределения исходного кода, полную машиночитаемую копию соответствующего исходного кода, на который распространяется лицензия GPL V2.0, LGPL V2.1 или другие лицензии с соответствующими обязательствами, а также соответствующие уведомления об авторском праве.

Контактная информация:

oss-cd-request@gg.jp.panasonic.com

## Информация о AVC/VC-1/MPEG-4

Это изделие выпускается по лицензии на портфель патентов AVC, лицензии на портфель патентов VC-1 и лицензии на портфель патентов на использование технологии MPEG-4 для личного и иного безвозмездного использования потребителем с целью (i) кодирования видеозаписей в соответствии со стандартом AVC, VC-1 и MPEG-4 ("AVC/VC-1/MPEG-4 Video") и/или (ii) декодирования видеозаписей AVC/VC-1/MPEG-4 Video, закодированных потребителем в ходе личной деятельности и/или полученных от провайдера видеoinформации, имеющего разрешение на предоставление видеозаписей AVC/VC-1/MPEG-4 Video. Использование прямо или косвенно для иных целей запрещено. Для получения дополнительной информации обращайтесь в компанию MPEG LA, LLC. См. <http://www.mpegla.com>.



## Информация по обращению с отходами для стран, не входящих в Европейский Союз

Действие этого символа распространяется только на Европейский Союз. Если Вы собираетесь выбросить данный продукт, узнайте в местных органах власти или у дилера, как следует поступать с отходами такого типа.

### Декларация о Соответствии

#### Требованиям Технического Регламента об Ограничении Использования некоторых Вредных Веществ в электрическом и электронном оборудовании

(утверждённого Постановлением №1057 Кабинета Министров Украины)

Изделие соответствует требованиям Технического Регламента об Ограничении Использования некоторых Вредных Веществ в электрическом и электронном оборудовании (ТР ОИВВ).

Содержание вредных веществ в случаях, не предусмотренных Дополнением №2 ТР ОИВВ:

1. свинец (Pb) – не превышает 0,1wt % веса вещества или в концентрации до 1000 миллионов частей;
2. кадмий (Cd) – не превышает 0,01wt % веса вещества или в концентрации до 100 миллионов частей;
3. ртуть (Hg) – не превышает 0,1wt % веса вещества или в концентрации до 1000 миллионов частей;
4. шестивалентный хром (Cr6+) – не превышает 0,1wt % веса вещества или в концентрации до 1000 миллионов частей;
5. полибромбифенолы (PBB) – не превышает 0,1wt % веса вещества или в концентрации до 1000 миллионов частей;
6. полибромдифеноловые эфиры (PBDE) – не превышает 0,1wt % веса вещества или в концентрации до 1000 миллионов частей.

Информационный центр Panasonic

Для звонков из Москвы: +7 (495) 725-05-65

Бесплатный звонок по России: 8-800-200-21-00

Инфармацыйны цэнтр Panasonic

Для фіксаванай сувязі званок па тэрыторыі Беларусі бясплатны.

Бесплатный звонок со стационарных телефонов из Белоруссии: 8-820-007-1-21-00

Інфармацыйніі цэнтр Panasonic

Міжнародні дзвінкі та дзвінкі із Києва: +380-44-490-38-98

Безкоштовні дзвінкі зі стаціонарних телефонів у межах України: 0-800-309-880

Panasonic ақпараттық орталығы

Қазақстан мен Орта Азиядан қоңырау шалу үшін.

Для звонков из Казахстана и Центральной Азии: +7 (727) 330-88-07; 8-800-0-809-809

### Памятка покупателя

Номер модели и серийный номер этого изделия указаны на задней панели. Этот серийный номер следует записать в отведенном для этого месте внизу и сохранить данную инструкцию вместе с квитанцией об оплате в качестве документов, подтверждающих покупку телевизора, для облегчения поиска в случае кражи или потери, а также для гарантийного технического обслуживания.

**Номер модели**

**Серийный номер**

Panasonic Corporation

Web Site: <http://panasonic.com>

© Panasonic Corporation 2017

Русский

TP0217TS1010 -PB

Напечатано в Китае