

Návod na obsluhu

FULL HD LCD monitor Na firemné použitie

Slovensky

Č. modelu **TH-65EF1E**

65-palcový model

Obsah

Dôležité bezpečnostné upozornenie	2
Bezpečnostné opatrenia	3
Opatrenia týkajúce sa používania	6
Príslušenstvo	8
Zabezpečenie Kensington	9
Pripojenia	10
Ovládacie prvky	13
Základné ovládacie prvky	15
Technické parametre	17
Softvérová licencia	19

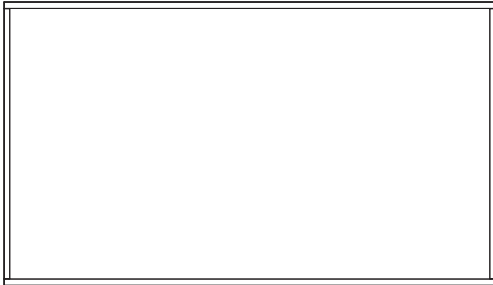

- Predtým, ako začnete výrobok používať, si prečítajte tieto pokyny a uschovajte si ich pre prípad, že by ste ich v budúcnosti potrebovali.
- Ilustrácie a zobrazenia obrazovky v tomto Návode na obsluhu slúžia len na ilustráciu a môžu sa líšiť od vášho konkrétneho výrobku.

HDMI™



Poznámka:

Môže dôjsť k retencii obrazu. Ak sa dlhšiu dobu zobrazuje statický obraz, obraz môže zostať na obrazovke. Zmizne však, keď sa určitú dobu zobrazuje bežný pohyblivý obraz.

Ochranné známky

- Microsoft, Windows a Internet Explorer sú registrované ochranné známky alebo ochranné známky spoločnosti Microsoft Corporation v USA a/ alebo ďalších krajinách.
- Macintosh, Mac, Mac OS, OS X a Safari sú ochranné známky spoločnosti Apple Inc. registrované v USA a ďalších krajinách.
- PJLink je registrovaná ochranná známka alebo ochranná známka v registračnom konaní v Japonsku, USA a ďalších krajinách a regiónoch.
- HDMI, logo HDMI a High-Definition Multimedia Interface sú ochranné známky alebo registrované ochranné známky spoločnosti HDMI Licensing LLC v USA a ďalších krajinách.
- JavaScript je registrovaná ochranná známka alebo ochranná známka spoločnosti Oracle Corporation a jej dcérskych a pridružených spoločností v USA a/ alebo ďalších krajinách.
- RoomView, Crestron RoomView a Fusion RV sú registrované ochranné známky spoločnosti Crestron Electronics, Inc.
Crestron Connected je ochranná známka spoločnosti Crestron Electronics, Inc.

Aj keď spoločnosť alebo ochranné známky výrobkov neboli uvedené, tieto ochranné známky sú plne rešpektované.

Dôležité bezpečnostné upozornenie

VÝSTRAHA

- 1) Aby ste zabránili poškodeniu, ktoré môže mať za následok požiar alebo úraz elektrickým prúdom, nevystavujte toto zariadenie účinkom kvapkajúcej alebo striekajúcej vody.

Nad zariadenie neumiestňujte nádoby s vodou (vázu s kvetmi, šálky, kozmetiku atď.). (ani na police nad zariadením atď.)

Na/nad zariadenie neumiestňujte zdroje otvoreného ohňa, napríklad zapálené sviečky.

- 2) Aby ste zabránili úrazu elektrickým prúdom, neodstraňujte kryt. Vo vnútri sa nenachádzajú súčasti opraviteľné používateľom. Servis zverte kvalifikovaným servisným pracovníkom.

- 3) Neodstraňujte uzemňovací kolík na sieťovej zástrčke. Tento prístroj je vybavený trojkoľikovou uzemňovacou sieťovou zástrčkou. Túto zástrčku je možné zapojiť len do uzemňovacej sieťovej zásuvky. Je to bezpečnostná funkcia. Ak sa zástrčka nedá zapojiť do zásuvky, obráťte sa na elektrikára.

Nerušte bezpečnostný účel uzemňovacej zástrčky.

- 4) Aby ste zabránili úrazu elektrickým prúdom, zaistite, aby bol uzemňovací kolík zástrčky napájacieho kábla bezpečne pripojený.

UPOZORNENIE

Toto zariadenie je určené na používanie v prostrediach, ktoré sú relatívne bez elektromagnetických polí.

Pri používaní tohto zariadenia v blízkosti zdrojov silných elektromagnetických polí alebo na miestach, kde sa elektrický šum môže prekryvať so vstupnými signálmi, by mohlo dôjsť k chveniu obrazu a zvuku alebo k rušeniu, ktoré by sa prejavilo napríklad šumom.

Aby ste sa vyhli možnosti poškodenia tohto zariadenia, používajte ho v dostatočnej vzdialenosti od zdrojov silných elektromagnetických polí.

VÝSTRAHA:

Toto zariadenie je v súlade s triedou A normy CISPR 32.

V obytnom prostredí môže toto zariadenie spôsobovať rušenie rádiového signálu.

Bezpečnostné opatrenia

VÝSTRAHA

■ Umiestnenie

Voliteľné príslušenstvo

- Softvér včasného varovania
Rad ET-SWA100*

*: Prípona objednávacieho čísla sa môže odlišovať v závislosti od typu licencie.

Poznámka

- Objednávacie čísla voliteľného príslušenstva sa môžu zmeniť bez upozornenia.

Malé časti môžu pri náhodnom prehltnutí predstavovať riziko udusenía. Malé časti nenechávajte v dosahu malých detí. Nepotrebné malé časti a iné predmety, vrátane obalových materiálov a plastových vrecúšok/fólií, zlikvidujte, aby sa s nimi nehrali malé deti, ktorým by pri tom hrozilo udusenie.

Monitor neumiestňujte na šikmé alebo nestabilné povrchy a zabezpečte, aby monitor nepresahoval okraj plochy, na ktorej je umiestnený.

- Monitor by mohol spadnúť alebo sa prevrátiť.

Toto zariadenie nainštalujte na mieste, ktoré unesie hmotnosť zariadenia, a kde sú vibrácie minimálne.

- Pri páde zariadenia môže dôjsť k zraneniu alebo k poruche.

Na monitor neumiestňujte žiadne predmety.

- Ak sa dovnútra monitora dostanú cudzie predmety alebo voda, môže dôjsť k skratu, ktorý by mohol mať za následok požiar alebo úraz elektrickým prúdom. Ak sa dovnútra monitora dostanú akékoľvek cudzie predmety, obráťte sa, prosím, na miestneho predajcu Panasonic.

Prepravujte len v zvislej polohe!

- Prepravovanie zariadenia s panelom z tekutých kryštálov smerom hore alebo dole môže spôsobiť poškodenie vnútorných obvodov.

Nemalo by sa brániť vetraniu zakrývaním vetracích otvorov, napríklad novinami, obrusmi a závesmi.

Informácie o dostatočnom vetraní nájdete na strane 6.

Keď monitor inštalujete vertikálne;

Pri vertikálnej inštalácii monitora dbajte na to, aby sa indikátor napájania nachádzal dolu. Vytvára sa teplo a to môže spôsobiť požiar alebo poškodenie monitora.

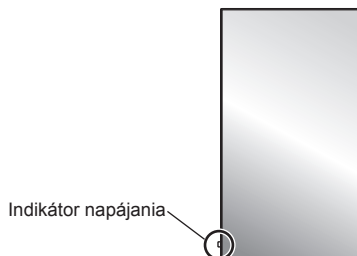

Upozornenia týkajúce sa inštalácie na stenu

- Inštaláciu by mal vykonať odborník na inštaláciu. Nesprávna inštalácia monitora môže viesť k nehode, ktorá môže mať za následok smrť alebo vážne zranenie.
- Pri inštalácii na stenu je potrebné použiť závesnú konzolu na stenu, ktorá vyhovuje normám VESA. (65-palcový model) : VESA 400 × 400 (pozrite si stranu 6)
- Pred inštaláciou vždy skontrolujte, či má miesto montáže dostatočnú nosnosť, aby udržalo hmotnosť LCD monitora a závesnej konzoly na stenu, aby nedošlo k pádu.
- Ak monitor umiestnený na stene prestanete používať, čo najskôr požiadajte odborníka, aby monitor odstránil.
- Pri montáži monitora na stenu dbajte na to, aby sa montážne skrutky a napájací kábel nedostali do kontaktu s kovovými predmetmi v stene. Ak sa dostanú do kontaktu s kovovými predmetmi v stene, môže dôjsť k úrazu elektrickým prúdom.

Monitor neumiestňujte na miesta, kde naň môže pôsobiť soľ alebo koróznny plyn.

- Mohli by ste spôsobiť pád monitora v dôsledku korózie. Mohlo by dôjsť aj k poruche zariadenia.

Výrobok neinštalujte na miesto, kde by bol vystavený priamemu slnečnému svetlu.

- Ak je obrazovka vystavená priamemu slnečnému svetlu, môže to mať nepriaznivý vplyv na panel z tekutých kryštálov.

■ Ked' používate LCD monitor

Monitor funguje na striedavé napätie 220 až 240 V, 50/60 Hz.

Nezakrývajte vetracie otvory.

- Monitor by sa mohol prehriať, čo by mohlo spôsobiť požiar alebo poškodenie monitora.

Do monitora nestrkajte žiadne cudzie predmety.

- Dbajte na to, aby vám na monitor nespadli žiadne kovové alebo horľavé predmety a nezasúvajte ich ani do vetracích otvorov, pretože by ste mohli spôsobiť požiar alebo úraz elektrickým prúdom.

Kryt neodstraňujte, ani ho žiadnym spôsobom neupravujte.

- Vo vnútri monitora sú prítomné vysoké napätia, ktoré môžu spôsobiť vážny úraz elektrickým prúdom. Ak je potrebné vykonať akúkoľvek kontrolu, upravenie alebo opravu, obráťte sa, prosím, na miestneho predajcu Panasonic.

Zabezpečte, aby bola sieťová zástrčka ľahko dostupná.

Sieťovú zástrčku je potrebné zapojiť do sieťovej zásuvky s ochranným uzemnením.

Nepoužívajte žiadne iné napájacie káble okrem toho, ktorý bol dodaný s týmto zariadením.

- Mohli by ste spôsobiť skrat, zahrievanie atď., čo by mohlo spôsobiť úraz elektrickým prúdom alebo požiar.

Dodaný napájací kábel nepoužívajte s inými zariadeniami.

- Mohli by ste spôsobiť úraz elektrickým prúdom alebo požiar.

Bezpečne zasunite sieťovú zástrčku až na doraz.

- Ak zástrčka nie je úplne zasunutá, môže sa vytvárať teplo, čo by mohlo spôsobiť požiar. Ak je zástrčka poškodená alebo sieťová zásuvka uvoľnená, nepoužívajte ich.

Sieťovej zástrčky sa nedotýkajte mokrymi rukami.

- Mohlo by to viesť k úrazu elektrickým prúdom.

Nerobte nič, čo by mohlo poškodiť napájací kábel. Pri odpájaní napájacieho kábla ťahajte za zástrčku, nie za samotný kábel.

- Kábel nepoškodujte, žiadnym spôsobom ho neupravujte, nekladte naň ťažké predmety, nezahrievajte ho, neumiestňujte ho do blízkosti horúcich predmetov, neskrúcajte ho, nadmerne ho neohýbajte ani ho neťahajte. Mohli by ste spôsobiť požiar a úraz elektrickým prúdom. Ak sa napájací kábel poškodí, dajte ho opraviť u miestneho predajcu Panasonic.

Ak sú napájací kábel alebo zástrčka poškodené, nedotýkajte sa ich priamo rukou.

- Mohlo by dôjsť k úrazu elektrickým prúdom.

Neodstraňujte kryty a NIKDY neupravujte monitor sami

- Neodstraňujte zadný kryt, pretože pri odokrytí sú dostupné časti pod napätím. Vo vnútri sa nenachádzajú súčasti opraviteľné používateľom. (Komponenty pod vysokým napätím môžu spôsobiť vážny úraz elektrickým prúdom.)
- Monitor si dajte skontrolovať, upraviť alebo opraviť u miestneho predajcu Panasonic.

Batérie AAA/R03/UM4 (sú súčasťou balenia) uchovávajú mimo dosahu detí. Pri náhodnom prehltnutí sú pre telo škodlivé.

- Ak máte pochybnosti, že ju dieťa možno prehltilo, okamžite vyhľadajte lekársku pomoc.

Ak monitor nebudete dlhšiu dobu používať, vytiahnite sieťovú zástrčku zo sieťovej zásuvky.

Ak pripojíte/odpojíte káble pripojené k vstupným konektorom, ktoré práve nesledujete, alebo ak zapnete/vypnete video zariadenie, môže sa objaviť obrazový šum, nie to však porucha.

Abyste zabránili rozšíreniu ohňa, udržiavajte sviečky alebo iné zdroje otvoreného ohňa vždy v dostatočnej vzdialenosti od tohto výrobku.





UPOZORNENIE

Ak dôjde k problémom alebo poruche, okamžite prestaňte zariadenie používať.

■ Ak dôjde k problémom, vyťahnite sieťovú zástrčku zo sieťovej zásuvky.

- Zo zariadenia vychádza dym alebo zvláštny zápach.
- Občas sa nezobrazí obraz alebo nepočuť zvuk.
- Do zariadenia sa dostala tekutina, napríklad voda, alebo cudzie predmety.
- Zariadenie má zdeformované alebo zlomené diely.

Ak budete zariadenie v tomto stave ďalej používať, mohlo by to mať za následok požiar alebo úraz elektrickým prúdom.

- Zariadenie okamžite vypnite, vyťahnite sieťovú zástrčku zo sieťovej zásuvky a potom požiadajte predajcu o opravu.
- Aby ste úplne odpojili napájanie tohto monitora, musíte vytažiť sieťovú zástrčku zo sieťovej zásuvky.
- Zariadenie nikdy sami neopravujte, pretože je to nebezpečné.
- Aby ste mohli okamžite vytažiť sieťovú zástrčku zo sieťovej zásuvky, používajte sieťovú zásuvku, ktorá je ľahko dostupná.

■ Ak je zariadenie poškodené, nedotýkajte sa ho priamo rukou.

Mohlo by dôjsť k úrazu elektrickým prúdom.

■ Keď používate LCD monitor

K vetracím otvorom monitora sa nepribližujte rukami, tvárou ani predmetmi.

- Z vetracích otvorov na vrchu monitora vychádza ohriaty vzduch, ktorý bude horúci. K tomuto otvoru sa nepribližujte rukami, tvárou ani predmetmi, ktoré neznesú teplo, pretože sa môžete popáliť alebo sa predmet môže zdeformovať.

Na prenášanie alebo vybalenie tohto zariadenia sú potrebné aspoň 2 osoby.

- Pri nedodržaní tohto pokynu môže zariadenie spadnúť, čo môže viesť k zraneniu.

Pred premiestňovaním monitora vždy odpojte všetky káble.

- Ak monitor premiestňujete, keď sú niektoré káble ešte pripojené, káble sa môžu poškodiť, čo by mohlo viesť k požiaru alebo úrazu elektrickým prúdom.

Ako bezpečnostné opatrenie pred vykonávaním akéhokoľvek čistenia vyťahnite sieťovú zástrčku zo sieťovej zásuvky.

- Ak tak neurobíte, môže to mať za následok úraz elektrickým prúdom.

Napájací kábel pravidelne čistite, aby ste zabránili hromadeniu prachu.

- Ak sa na zástrčke napájacieho kábla nahromadí prach, následná vlhkosť môže poškodiť izoláciu, čo by mohlo mať za následok požiar. Zástrčku napájacieho kábla vyťahnite zo sieťovej zásuvky a napájací kábel utrite suchou handričkou.

Nestúpajte ani sa nevešajte na monitor.

- Mohli by sa prevrátiť alebo zlomiť, čo by mohlo viesť k zraneniu. Osobitnú pozornosť venujte deťom.

Pri vkladaní nezameňte polaritu (+ a -) batérie.

- Nesprávna manipulácia s batériou môže spôsobiť jej výbuch alebo vytečenie, čo môže viesť k požiaru, zraneniu alebo poškodeniu okolitého majetku.
- Batériu vložte správne podľa pokynov. (pozrite si stranu 8)

Nepoužívajte batérie s odlupujúcim sa alebo odstráneným vonkajším krytom.

(Vonkajší kryt je z dôvodu bezpečnosti pripevnený k batérii. Nesmie sa odstrániť. Mohlo by to spôsobiť skrat.)

- Nesprávna manipulácia s batériami môže spôsobiť ich skratovanie, čo môže viesť k požiaru, zraneniu alebo poškodeniu okolitého majetku.

Ak diaľkový ovládač nebudete dlhšiu dobu používať, vyberte z neho batérie.

- Batéria môže vytiecť, zahrievať sa, vznietiť sa alebo prasknúť, čo môže viesť k požiaru alebo poškodeniu okolitého majetku.

Batérie nepáľte a nerozlamujte.

- Batérie sa nesmú vystavovať nadmernému teplu, ako je napríklad slnečné žiarenie, oheň a podobne.

Monitor neprevracajte.

Zariadenie neumiestňujte s panelom z tekutých kryštálov smerom hore.

Opatrenia týkajúce sa používania

Upozornenia týkajúce sa inštalácie

Monitor neumiestňujte do exteriéru.

- Monitor je určený na používanie v interiéri.

Toto zariadenie nainštalujte na mieste, ktoré unesie hmotnosť zariadenia.

- Použite montážnu konzolu, ktorá vyhovuje normám VESA

Okolité teplota pri používaní tohto zariadenia

- Keď zariadenie používate na mieste do nadmorskej výšky 1 400 m (4 593 stôp): 0 °C až 40 °C (32 °F až 104 °F)
- Keď zariadenie používate vo veľkých výškach (od 1 400 m (4 593 stôp) do 2 800 m (9 186 stôp) nadmorskej výšky): 0 °C až 35 °C (32 °F až 95 °F)

Zariadenie neinštalujte na miesta s nadmorskou výškou 2 800 m (9 186 stôp) a viac.

- V opačnom prípade sa môže skrátiť životnosť vnútorných častí, čo by viedlo k poruchám.

Nepreberáme zodpovednosť za žiadne poškodenie výrobku atď., spôsobené nedostatkami v prostredí inštalácie, a to ani počas záručnej doby.

Monitor neumiestňujte na miesta, kde naň môže pôsobiť soľ alebo koróznym plyn.

- V opačnom prípade sa môže v dôsledku korózie skrátiť životnosť vnútorných častí, čo by viedlo k poruchám.

Potrebný priestor na vetranie

- Na vonkajšom okraji monitora nechajte priestor veľkosti najmenej 10 cm (3,94 palcov) na vrchnej, spodnej, ľavej a pravej strane.
Na zadnej strane nechajte priestor veľkosti najmenej 5 cm (1,97 palcov).

Informácie o skrutkách, ktoré sa používajú pri použití závesnej konzoly na stenu, ktorá vyhovuje normám VESA

Model podľa počtu palcov	Rozstup skrutiek na inštaláciu	Hĺbka otvoru na skrutku	Skrutka (počet)
65	400 mm × 400 mm	14 mm	M6 (4)

Dávajte pozor na pohyblivú konštrukciu indikátora napájania a snímača signálu diaľkového ovládača.

- V štandardnom stave z výroby sú indikátor napájania a snímač signálu diaľkového ovládača uložené v hlavnom zariadení. Na bežné používanie vyťahnite snímač signálu diaľkového ovládača z okraja hlavného zariadenia pomocou páčky na zadnom paneli. V závislosti od podmienok umiestnenia, napríklad pri použití viacerých monitorov, uchovávajúce snímač signálu diaľkového ovládača v hlavnom zariadení. (pozrite si stranu 13)

Nedržte panel z tekutých kryštálov silou.

- Panel z tekutých kryštálov nestláčajte silou, ani naň netlačte zahroteným predmetom. Pôsobenie na panel z tekutých kryštálov silným tlakom spôsobí nerovnomernosť zobrazenia s následnou poruchou.

V závislosti od stavu teploty alebo vlhkosti môžete pozorovať nerovnomerný jas. Nie je to porucha.

- Pri nepretržitom prívode prúdu táto nerovnomernosť zmizne. Ak nie, obráťte sa na distribútora.

Požiadavka týkajúca sa zabezpečenia

Pri používaní tohto výrobku prijmite bezpečnostné opatrenia proti nasledujúcim javom.

- Únik osobných informácií cez tento výrobok
- Neoprávnené ovládanie tohto výrobku zlomyseľnou treťou osobou
- Rušenie alebo zastavenie činnosti tohto výrobku zlomyseľnou treťou osobou

Prijmite dostatočné bezpečnostné opatrenia.

- Nastavte heslo pre ovládanie siete LAN a obmedzte používateľov, ktorí sa môžu prihlásiť.
- Vytvorte si heslo, ktoré bude čo najťažšie uhádnuť.
- Heslo si pravidelne meňte.
- Spoločnosť Panasonic Corporation alebo jej pridružené spoločnosti od vás nikdy nebudú priamo požadovať heslo. V prípade, že dostanete také otázky, neprezradte svoje heslo.
- Spojovacia sieť musí byť zabezpečená bránou firewall atď.
- Keď sa chystáte výrobok zlikvidovať, pred likvidáciou inicializujte dáta. [Shipping]

Poznámky o používaní drôtovej siete LAN

Keď monitor umiestnite na miesto, kde často dochádza k tvorbe statickej elektriny, pred začatím používania prijmite dostatočné opatrenia proti statickej elektrine.

- Keď sa monitor používa na mieste, kde často dochádza k tvorbe statickej elektriny, napríklad na koberci, častejšie dochádza k odpojeniu komunikácie drôtovej siete LAN. V takom prípade pomocou antistatickej podložky odstráňte zdroj statickej elektriny a šumu, ktorý môže spôsobovať problémy, a znovu pripojte drôtovú sieť LAN.
- V zriedkavých prípadoch sa pripojenie siete LAN v dôsledku statickej elektriny alebo šumu vypne. V takom prípade vypnite napájanie monitora a pripojených zariadení a potom ich znova zapnite.

Môže sa stať, že monitor nebude fungovať správne v dôsledku silných rádiových vln z vysielacej stanice alebo rádia.

- Ak sa v blízkosti miesta inštalácie nachádza zariadenie alebo prístroj, ktorý vysiela silné rádiové vlny, umiestnite monitor na miesto, ktoré je v dostatočnej vzdialenosti od zdroja rádiových vln. Alebo obaľte kábel LAN pripojený ku konektoru LAN s použitím kusu kovovej fólie alebo kovovej rúrky, ktorá je uzemnená na oboch koncoch.

Čistenie a údržba

Predná strana panela z tekutých kryštálov bola špeciálne upravená. Povrch panela z tekutých kryštálov jemne utrite len čistiacou handričkou alebo mäkkou tkaninou nezanechávajúcou vlákna.

- Ak je povrch obzvlášť znečistený, utrite ho mäkkou tkaninou nezanechávajúcou vlákna, namočenou do čistej vody alebo vody, v ktorej bol 100-násobne rozriedený neutrálny čistiaci prostriedok, a potom ho rovnomerne utierajte suchou tkaninou rovnakého typu, až kým povrch nebude suchý.
- Povrch panela nepoškriabte ani hoň neudierajte nechtami alebo inými tvrdými predmetmi, pretože sa povrch môže poškodiť. Okrem toho zabráňte kontaktu s prchavými látkami, ako sú spreje proti hmyzu, rozpúšťadlá a riedidlá, pretože by mohli mať nepriaznivý vplyv na kvalitu povrchu.

Ak dôjde k znečisteniu krytu zariadenia, utrite ho mäkkou, suchou tkaninou.

- Ak je kryt zariadenia obzvlášť znečistený, namočte tkaninu do vody, do ktorej ste pridali malé množstvo neutrálneho čistiaceho prostriedku, a potom tkaninu silno vyžmýkajte. Touto tkaninou utrite kryt zariadenia a potom ho utrite suchou tkaninou.
- Dbajte na to, aby sa žiadny čistiaci prostriedok nedostal do priameho kontaktu s povrchom monitora. Ak sa dovnútra zariadenia dostanú kvapôčky vody, môže to viesť k problémom pri prevádzke.

- Zabráňte kontaktu s prchavými látkami, ako sú spreje proti hmyzu, rozpúšťadlá a riedidlá, pretože by mohli mať nepriaznivý vplyv na kvalitu povrchu krytu zariadenia alebo by sa mohla odlupovať povrchová vrstva. Okrem toho ho nenechávajte dlhodobu v kontakte s predmetmi vyrobenými z gumeného alebo PVC.

Používanie chemicky upravenej handričky

- Na povrch panela nepoužívajte chemicky upravenú handričku.
- Pri používaní chemicky upravenej handričky na čistenie krytu zariadenia postupujte podľa pokynov, ktoré k nej boli priložené.

Likvidácia

Keď sa chystáte výrobok zlikvidovať, kontaktujte vaše miestne úrady alebo predajcu a informujte sa o správnych metódach likvidácie.

Príslušenstvo

Dodávané príslušenstvo

Skontrolujte, či máte všetko zobrazené príslušenstvo a položky

Návod na obsluhu
(CD-ROM disk × 1)

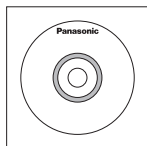

Diaľkový ovládač × 1

- N2QAYA000099



Batérie do diaľkového ovládača × 2

(typ AAA/R03/UM4)

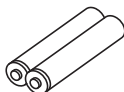

Spona na káble × 3

- DPVF1056ZA

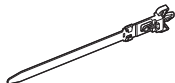

Napájací kábel

(približne 2 m)

- 2JP155AF1W

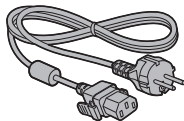

- 3JP155AF1W

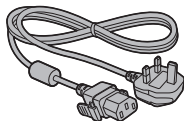

Pozor

- Malé časti si riadne odložte a uchovávajte ich mimo dosahu malých detí.
- Objednávacie čísla príslušenstva sa môžu zmeniť bez upozornenia. (Aktuálne objednávacie číslo sa môže odlišovať od vyššie uvedených.)
- V prípade straty dielov príslušenstva si ich, prosím, kúpte u predajcu. (Dostupné zo zákaznickeho servisu)
- Po vybalení položiek riadne zlikvidujte obalové materiály.

Batérie do diaľkového ovládača

1. Potiahnite a podržte háčik, potom otvorte kryt batérií.

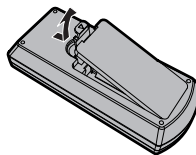

2. Vložte batérie - dbajte na dodržanie správnej polariny (+ a -).

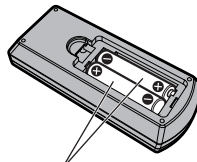

Typ AAA/R03/UM4

3. Kryt vráťte na miesto.

Užitočný tip

- Ak diaľkový ovládač často používate, nahradte staré batérie alkalickými, ktoré majú dlhšiu životnosť.



Opatrenie týkajúce sa používania batérií

Nesprávna inštalácia batérií môže spôsobiť vytečenie batérií a koróziu, ktorá poškodí diaľkový ovládač.

Batérie zlikvidujte spôsobom šetrným k životnému prostrediu.

Dodržiavajte nasledujúce opatrenie:

1. Batérie je vždy potrebné vymieňať ako pár. Pri nahrádzaní starých batérií vždy použite nové batérie.
2. Nekombinujte používanú batériu s novou.
3. Nepoužívajte súčasne rôzne typy batérií (napríklad: zinkovo-uhlíkovú s alkalickou).
4. Opatrebované batérie sa nepokúšajte nabíjať, skratovať, rozoberať, zahrievať alebo páliť.
5. Batérie je potrebné vymeniť, keď diaľkový ovládač funguje iba občas alebo prestane ovládať monitor.
6. Batérie nepáľte a nerozlamujte.
7. Batérie sa nesmú vystavovať nadmernému teplu, ako je napríklad slnečné žiarenie, oheň a podobne.

Zabezpečenie Kensington

Bezpečnostný slot tohto zariadenia je kompatibilný s bezpečnostným slotom Kensington.

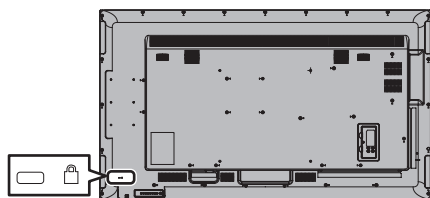

Pripojenia

Pripojenie a upevnenie napájacieho kábla

Zadná strana zariadenia

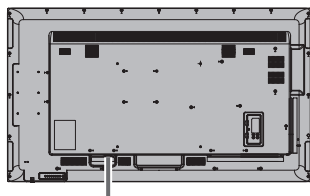

Upevnenie napájacieho kábla

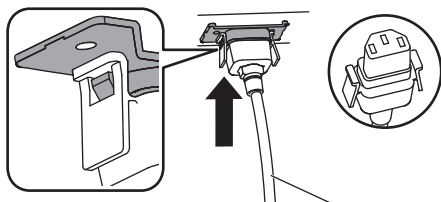

Napájací kábel
(je súčasťou balenia)

Zapojte konektor do zariadenia monitora.

Zasúvajte konektor, až kým sa nezacvakne.

Poznámka

- Uistite sa, že je konektor zaistený na ľavej aj pravej strane.

Odpojenie napájacieho kábla

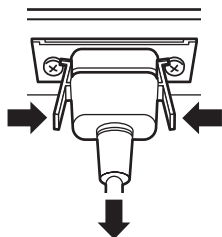

Konektor odpojte stlačením dvoch tlačidiel.

Poznámka

- Pri odpojení napájacieho kábla je úplne nevyhnutné, aby ste najprv vytiahli zástrčku napájacieho kábla zo zásuvky.
- Dodaný napájací kábel je určený na použitie len s týmto zariadením. Nepoužívajte ju na iné účely.

Upevnenie kábla

Poznámka

- S týmto zariadením sa dodávajú 3 spony na káble. Káble upevnite na 3 miestach s použitím otvorov na spony na káble, zobrazených nižšie.

Ak potrebujete viac spôn na káble, kúpte si ich u predajcu. (Dostupné zo zákazníkoveho servisu)

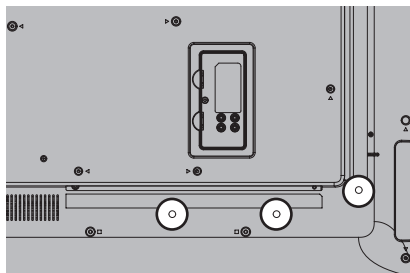

1. Nasadte sponu na káble

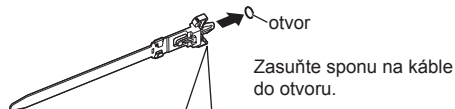

Na odstránenie zo zariadenia:

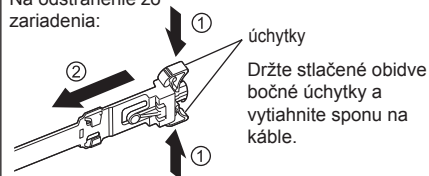

2. Zviažte káble



Na povolenie:



Pripojenie video zariadenia

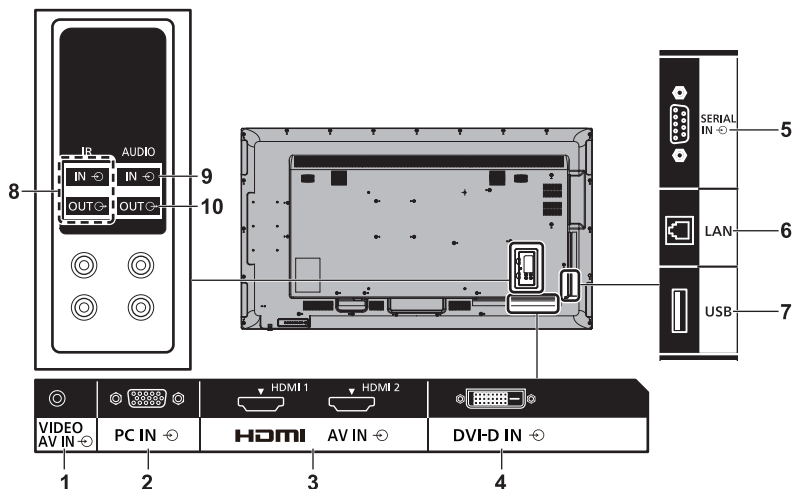

1 AV IN (VIDEO): Konektor vstupu kompozitného obrazového/zvukového signálu

Pripojte k video zariadeniu s výstupom kompozitného signálu.

2 PC IN: Konektor vstupu z počítača

Pripojte k video konektoru počítača, video zariadeniu s výstupom „YPbPr / YCbCr“ alebo „RGB“.

3 AV IN (HDMI 1, HDMI 2): Vstupný konektor HDMI

Pripojte k video zariadeniu ako videorekordér alebo DVD prehrávač atď.

4 DVI-D IN: Vstupný konektor DVI-D

Pripojte k video zariadeniu s výstupom DVI-D.

5 SERIAL IN: Vstupný konektor SERIAL

Umožňuje ovládanie monitora pripojením k počítaču.

6 LAN: Konektor LAN

Umožňuje ovládanie monitora pripojením k sieti.

7 USB: Konektor USB

Pripojte pamäťové zariadenie USB na používanie [USB media player]. Môže sa používať aj na dodávanie napájania až 5 V / 1 A do externého zariadenia pri zobrazení obrazu.

8 IR IN, IR OUT: Konektor vstupu/výstupu infračerveného signálu

Používa sa pri ovládaní viac ako jedného monitora jedným diaľkovým ovládačom.

9 AUDIO IN: Konektor vstupu zvuku zdieľaný s DVI-D IN a PC IN

10 AUDIO OUT: Konektor výstupu analógového zvuku

Pripojte k audio zariadeniu s konektorom vstupu analógového zvuku.

Pred pripojením

- Pred pripojením káblov si pozorne prečítajte návod na obsluhu pripájaného externého zariadenia.
- Pred pripojením káblov vypnite napájanie všetkých zariadení.
- Pred pripojením káblov majte na pamäti nasledovné pokyny. Ich nedodržanie môže viesť k poruchám.
 - Pri pripájaní kábla k tomuto zariadeniu alebo zariadeniu pripojenému k tomuto zariadeniu sa dotknite nejakých kovových predmetov v blízkosti, aby ste pred vykonávaním práce odstránili zo svojho tela statickú elektrinu.
 - Na pripojenie zariadenia k tomuto zariadeniu alebo k telu tohto zariadenia nepoužívajte zbytočne dlhé káble. Čím je kábel dlhší, tým náchylnejší sa stáva na šum. Keďže zvinutý kábel pri používaní pôsobí ako anténa, je náchylnejší na šum.
 - Pri pripájaní káblov najprv pripojte uzemnenie (GND), potom v priamom smere zasunúť pripojovací konektor pripájaného zariadenia.
- Zaobstarajte si kábel potrebný na pripojenie externého zariadenia k systému, ktorý sa nedodáva s daným zariadením, ani nie je dostupný ako voliteľné príslušenstvo.
- Ak je vonkajší tvar zástrčky prepájacieho kábla veľký, môže sa dostať do kontaktu s okolím, napríklad zadným krytom alebo zástrčkou vedľajšieho prepájacieho kábla. Použite prepájací kábel s vhodnou veľkosťou zástrčky, aby boli konektory zarovnané.
- Pri pripájaní kábla LAN s krytom konektora majte na pamäti, že kryt sa môže dostať do kontaktu so zadným krytom a môže byť ťažké ho odpojiť.
- Ak video signály z video zariadenia obsahujú príliš veľa chvenia, obraz na obrazovke môže kolísať. V takom prípade je potrebné pripojiť korektor časovej základne (TBC).
- Keď je výstup synchronizačných signálov z počítača alebo video zariadenia narušený, napríklad pri zmene nastavení video výstupu, farby obrazu môžu byť dočasne narušené.
- Toto zariadenie akceptuje kompozitné video signály, YCbCr/YPbPr signály (PC IN), analógové RGB signály (PC IN) a digitálne signály.
- Niektoré modely počítačov nie sú kompatibilné s týmto zariadením.
- Keď k tomuto zariadeniu pripájate zariadenia pomocou dlhých káblov, použite kompenzátor kábla. Inak sa obraz nemusí zobrazit správne.

Ovládacie prvky

Hlavné zariadenie

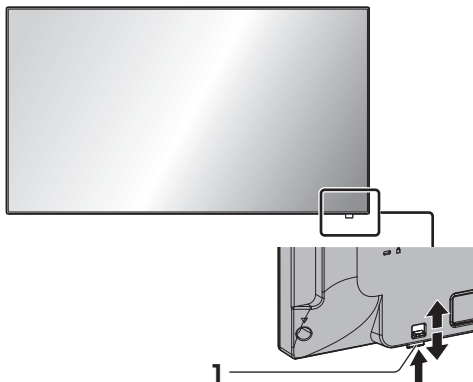

- Posuňte páčku na zadnom paneli, aby sa vysunul indikátor napájania a snímač signálu diaľkového ovládača.

Ak ich chcete zasunúť, posuňte tú istú páčku alebo priamo zatlačte spodný povrch snímača signálu diaľkového ovládača.

Poznámka

- Na bežné používanie vyťahnite indikátor napájania a snímač signálu diaľkového ovládača z okraja hlavného zariadenia pomocou páčky na zadnom paneli. V závislosti od podmienok umiestnenia, napríklad pri použití viacerých monitorov, ich uchovávajú v hlavnom zariadení.

1 Indikátor napájania/Snímač signálu diaľkového ovládača

Indikátor napájania bude svietiť.

Keď je napájanie zariadenia zapnuté (Hlavné tlačidlo Zap./Vyp.: Zapnutý)

- Zobrazený je obraz: Zelený
- Vypnutý (pohotovostný režim) diaľkovým ovládačom:
 - Keď je [Network control] nastavené na [Off]: Červený
 - Keď je [Network control] nastavené na [On]: Oranžový (Červený/Zelený)
- Vypnutý pomocou funkcie „Power management“: Oranžový (Červený/Zelený)

Keď je napájanie zariadenia vypnuté (Hlavné tlačidlo Zap./Vyp.: Vypnutý): Nesvieti

Poznámka

- Aj keď je zariadenie monitora vypnuté a indikátor napájania nesvieti, niektoré obvody sú v zapnutom stave.
- Keď je indikátor napájania oranžový, spotreba energie počas pohotovostného režimu je vo všeobecnosti väčšia ako keď je indikátor napájania červený.

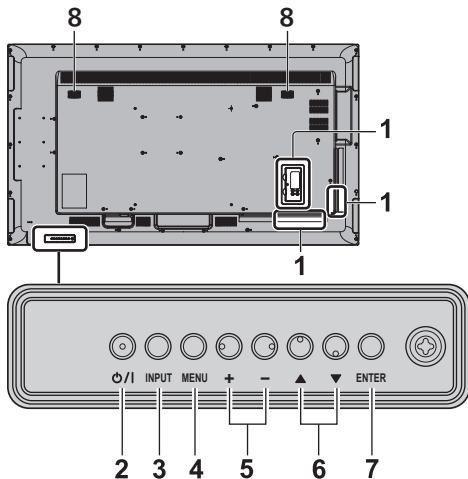

1 Konektor externého vstupu

Pripojenie k video zariadeniu, počítaču atď. (pozrite si stranu 11)

2 <Hlavné tlačidlo Zap./Vyp.>

Zapnutie/vypnutie napájania.

3 <INPUT (Zariadenie)>

Výber pripojeného zariadenia.

4 <MENU (Zariadenie)>

Zobrazenie obrazovky s menu.

5 <+ (Zariadenie)> / <- (Zariadenie)>

Upravenie hlasitosti.

Na hlavnej obrazovke prepínanie nastavení alebo upravenie úrovne nastavení.

6 <▲ (Zariadenie)> / <▼ (Zariadenie)>

Voľba položky nastavenia na obrazovke s menu.

7 <ENTER (Zariadenie)>

Konfigurácia položky na obrazovke s menu.

Prepínanie režimu pomeru strán.

8 Vstavané reproduktory

Zvuk vychádza smerom dozadu a nahor.

Poznámka

- Aby zvuk vychádzal zo vstavaných reproduktorov zariadenia, vždy nastavte [Output select] v menu [Sound] na [SPEAKERS].

Diaľkový ovládač

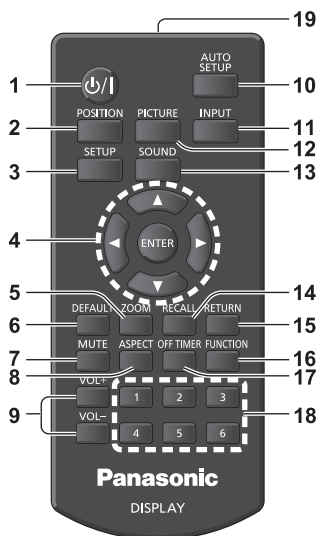

1 Tlačidlo (ZAP./VYP.) pohotovostného režimu (⏻/⏻)

- Zapínanie alebo vypínanie, keď je monitor zapnutý na <Hlavné tlačidlo Zap./Vyp.>. (pozrite si stranu 15)

2 POSITION

3 SETUP

4 ENTER / Tlačidlá kurzora (▲▼◀▶)

- Používajú sa na obsluhu obrazoviek s menu.

5 ZOOM

Prechod do režimu digitálneho zoomu.

6 DEFAULT

- Obnovenie predvolených nastavení obrazu, zvuku atď.

7 MUTE

- Zapnutie/vypnutie stlmenia zvuku.

8 ASPECT

- Nastavenie pomeru strán.

9 VOL + / VOL -

- Upravenie úrovne hlasitosti zvuku.

10 AUTO SETUP

- Automatické upravenie polohy/veľkosti obrazovky.

11 INPUT

- Prepínanie vstupu, ktorý sa má zobraziť na obrazovke.

12 PICTURE

13 SOUND

14 RECALL

- Zobrazenie aktuálneho stavu nastavenia režimu vstupu, režimu pomeru strán atď.

15 RETURN

- Používa sa na návrat do predchádzajúceho menu.

16 FUNCTION

- Zobrazenie [Function button guide].

17 OFF TIMER

- Prepnutie do pohotovostného režimu po uplynutí stanoveného času.

18 Číselné tlačidlá (1 - 6)

- Používajú sa ako tlačidlá skratiek, keď sa im priradia často používané úkony.

19 Vysielanie signálu

Poznámka

- V tomto návode sú tlačidlá diaľkového ovládača a zariadenia označené pomocou < >.

(Napríklad: <INPUT>.)

Úkony sú vysvetlené najmä s uvedením tlačidiel diaľkového ovládača, ale ak sa na zariadení nachádzajú rovnaké tlačidlá, môžete na obsluhu použiť aj tie.

Základné ovládacie prvky

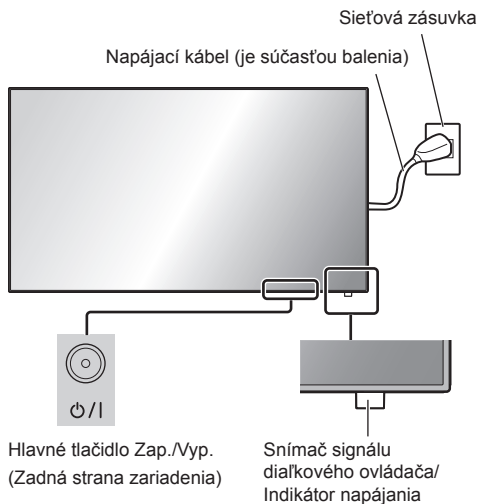

Ovládajte namierením diaľkového ovládača priamo na snímač signálu diaľkového ovládača na zariadení.



Poznámka

- Na bežné používanie vyťahnite snímač signálu diaľkového ovládača z okraja hlavného zariadenia pomocou páčky na zadnom paneli. (pozrite si stranu 13)
- Medzi snímač signálu diaľkového ovládača na hlavnom zariadení a diaľkový ovládač neumiestňujte žiadne prekážky.
- Zariadenie ovládajte diaľkovým ovládačom pred snímačom signálu diaľkového ovládača alebo z miesta, kde vidno snímač.

- Keď diaľkový ovládač namierite priamo na snímač signálu diaľkového ovládača na hlavnom zariadení, vzdialenosť z miesta pred snímačom signálu diaľkového ovládača by mala byť približne 7 m alebo menej. V závislosti od uhla môže byť prevádzková vzdialenosť kratšia.

- Snímač signálu diaľkového ovládača na hlavnom zariadení nevystavujte priamemu slnečnému svetlu ani silnému žiarivkovému svetlu.

1 Zapojte zástrčku napájacieho kábla do monitora.

(pozrite si stranu 10)

2 Zapojte zástrčku do zásuvky.

Poznámka

- Typy sieťových zástrčiek sa medzi krajinami odlišujú. Sieťová zástrčka zobrazená vľavo preto nemusí byť typ vhodný pre vaše zariadenie.
- Pri odpájaní napájacieho kábla je úplne nevyhnutné, aby ste najprv vytiahli zástrčku napájacieho kábla zo zásuvky.
- Ak sa sieťová zástrčka odpojí okamžite po zmene nastavení pomocou menu na obrazovke, môže sa stať, že sa nastavenia neuložia. Sieťovú zástrčku odpojte až po dostatočne dlhej dobe. Alebo sieťovú zástrčku odpojte po vypnutí pomocou diaľkového ovládača, ovládania cez RS-232C alebo ovládania cez sieť LAN.

3 Stlačením <Hlavné tlačidlo Zap./Vyp.> na zariadení zariadenie zapnete. Zapnutie.

- Indikátor napájania: Zelený (zobrazený je obraz)
- Keď je zariadenie zapnuté, možné je ovládanie diaľkovým ovládačom.

■ Zapnutie/vypnutie diaľkovým ovládačom

Stlačením <Tlačidlo (ZAP./VYP.) pohotovostného režimu> monitor zapnete.

- Indikátor napájania: Zelený (zobrazený je obraz)

Stlačením <Tlačidlo (ZAP./VYP.) pohotovostného režimu> monitor vypnete.

- Indikátor napájania: Červený (pohotovostný režim)

Keď je zariadenie zapnuté alebo v pohotovostnom režime, stlačením <Hlavné tlačidlo Zap./Vyp.> na zariadení zariadenie vypnete.

Poznámka

- Keď je aktívna funkcia „Power management“, farba indikátora napájania sa vo vypnutom stave zmení na oranžovú.
- Po odpojení sieťovej zástrčky môže indikátor napájania zostať ešte chvíľu svietiť. Nie je to porucha.

■ Keď zariadenie prvýkrát zapnete

Zobrazí sa nasledujúca obrazovka.

1 Vyberte jazyk pomocou ▲ ▼ a stlačte <ENTER>.



2 Pri vertikálnej inštalácii vyberte [Portrait] pomocou ▲ ▼ a stlačte <ENTER>.

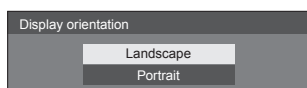

Poznámka

- Keď sa položky nastaví, pri ďalšom zapnutí zariadenia sa tieto obrazovky nezobrazia.

Jednotlivé položky je možné znovu nastaviť v nasledujúcich menu.

[OSD language]

[Display orientation]

■ Hlásenie o zapnutí

Po zapnutí zariadenia sa môže zobrazíť nasledujúce hlásenie:

Upozornenie na vypnutie pri nečinnosti

'No activity power off' is enabled.

Keď je [No activity power off] v menu [Setup] nastavené na [Enable], pri každom zapnutí zariadenia sa zobrazí výstražné hlásenie.

„Power management“ informácia

Last turn off due to 'Power management'.

Keď je aktívna funkcia „Power management“, pri každom zapnutí zariadenia sa zobrazí hlásenie s informáciou.

Zobrazovanie týchto hlásení môžete nastaviť pomocou nasledujúceho menu:

- [Options] menu
 - Power on message(No activity power off)
 - Power on message(Power management)

Technické parametre

Č. modelu

TH-65EF1E

Spotreba energie

175 W

Stav vypnutia

0,3 W

Pohotovostný režim

0,5 W

Panel LCD monitora

65-palcový VA panel (Direct LED podsvietenie),
pomer strán 16:9

Veľkosť obrazovky

1 428 mm (Š) × 803 mm (V) × 1 638 mm (diagonálne) /
56,2" (Š) × 31,6" (V) × 64,5" (diagonálne)

Rozlíšenie

2 073 600

(1 920 (Horizontálne) × 1 080 (Vertikálne))

Rozmery (Š × V × H)

1 459 mm × 835 mm × 82 mm / 57,5" × 32,9" × 3,3"

Hmotnosť

približne 24,0 kg / 52,0 lbs netto

Napájanie

220 – 240 V ~ (220 – 240 V striedavý prúd), 50/60 Hz

Prevádzkové podmienky

Teplota

0 °C – 40 °C (32 °F – 104 °F)*1

Vlhkosť

20 % – 80 % (bez kondenzácie)

Podmienky pri skladovaní

Teplota

-20 °C – 60 °C (-4 °F – 140 °F)

Vlhkosť

20 % – 80 % (bez kondenzácie)

Prevádzkový čas

16 hodín/deň

Pripojovacie konektory

HDMI 1

HDMI 2

Konektor TYPU A*2 × 2

Zvukový signál:

Lineárna PCM (vzorkovacie frekvencie - 48 kHz,
44,1 kHz, 32 kHz)

DVI-D IN

DVI-D 24-kolíkovej × 1:

Súlad s DVI Revízia 1.0

Ochrana obsahu:

Kompatibilný s HDCP 1.1

VIDEO

Zvukový/Obrázový 4-pólový konektor mini jack
(M3) × 1

Obraz: 1,0 Vš-š (75 Ω)

Zvuk: 0,5 Vefekt

PC IN

Mini D-sub 15-kolíkovej (Kompatibilný s DDC2B)
× 1

Y/G:

1,0 Vš-š (75 Ω) (so synchronizačným signálom)

0,7 Vš-š (75 Ω) (bez synchronizačného signálu)

Pb/Cb/B:

0,7 Vš-š (75 Ω) (bez synchronizačného signálu)

Pr/CR/R:

0,7 Vš-š (75 Ω) (bez synchronizačného signálu)

HD/VD:

1,0 – 5,0 Vš-š (vysoká impedancia)

AUDIO IN

Konektor stereo mini jack (M3) × 1, 0,5 Vefekt

Zdieľaný s DVI-D IN a PC IN

AUDIO OUT

Konektor stereo mini jack (M3) × 1, 0,5 Vefekt

Výstup: Premennivý (-∞ – 0 dB) (vstup 1 kHz 0 dB,
záťaž 10 kΩ)

SERIAL IN

Konektor externého riadenia

D-sub 9-kolíkovej × 1:

Kompatibilný s RS-232C

LAN

RJ45 × 1:

Pre sieťové pripojenie, kompatibilný s PLink

Metóda komunikácie:

RJ45 10BASE-T/100BASE-TX

IR IN

Konektor stereo mini jack (M3) × 1

IR OUT

Konektor stereo mini jack (M3) × 1

USB

Konektor USB TYP A × 1

5 V jednosmerné / 1 A (USB 3.0 nie je podporované.)

Zvuk

Reproduktory

80 mm × 30 mm × 2

Zvukový výstup

20 W [10 W + 10 W] (10 % skreslenie THD)

Dial'kový ovládač

Napájanie

3 V jednosmerné (batéria (typ AAA/R03/UM4) × 2)

Prevádzkový dosah

Približne 7 m (22,9 stôp)

(pri ovládaní priamo pred snímačom signálu diaľkového ovládača)

Hmotnosť

Približne 63 g / 2,22 uncí (vrátane batérií)

Rozmery (Š × V × H)

44 mm × 105 mm × 20,5 mm / 1,74" × 4,14" × 0,81"

*1: Okolité teplota pri používaní tohto zariadenia vo veľkých výškach (od 1 400 m (4 593 stôp) do 2 800 m (9 186 stôp) nadmorskej výšky): 0 °C až 35 °C (32 °F až 95 °F)

*2: Funkcia VIERA LINK nie je podporovaná.

Poznámka

- Dizajn a špecifikácie podliehajú zmenám bez predchádzajúceho upozornenia. Uvádzaná hmotnosť a rozmery sú približné.

Softvérová licencia

Tento produkt obsahuje nasledujúci softvér:

- (1) softvér vyvinutý nezávisle spoločnosťou Panasonic Corporation alebo pre ňu,
- (2) softvér vo vlastníctve tretích strán s licenciou udelenou spoločnosťou Panasonic Corporation,
- (3) softvér s udelenou licenciou GNU General Public License, verzia 2.0 (GPL V2.0),
- (4) softvér s udelenou licenciou GNU LESSER General Public License, verzia 2.1 (LGPL V2.1), a/alebo
- (5) voľný softvér iný ako softvér s udelenou licenciou GPL V2.0 a/alebo LGPL V2.1.

Softvér uvedený v kategóriách (3) - (5) je rozširovaný s vierou, že bude užitočný, ale BEZ AKEJKOL'VEK ZÁRUKY, aj bez predpokladanej záruky PREDAJNOSTI alebo VHODNOSTI NA KONKRÉTNY ÚČEL. Podrobné informácie nájdete v licenčných podmienkach, ktoré sa zobrazia po výbere [Software licenses], po vykonaní určeného úkonu z menu [Settings] tohto výrobku.

Po dobu najmenej tri (3) roky od dodania tohto výrobku poskytnie spoločnosť Panasonic akejkol'vek tretej strane, ktorá sa na nás obráti na nižšie uvedené kontakty, za poplatok neprevyšujúci naše náklady na fyzickú distribúciu zdrojového kódu, kompletnú strojovo čitateľnú kópiu príslušného zdrojového kódu spadajúceho pod licenciu GPL V2.0, LGPL V2.1 alebo iné licencie obsahujúce povinnosť urobiť tak, spolu s uvedením príslušných autorských práv.

Kontaktné údaje:

oss-cd-request@gg.jp.panasonic.com

Upozornenie o AVC/VC-1/MPEG-4

Tento výrobok je licencovaný na základe portfólia patentov AVC, portfólia patentov VC-1 a portfólia patentov MPEG-4 Visual, ktorý spotrebiteľa oprávňuje využívať ho na osobné alebo iné účely, pri ktorých spotrebiteľ nedostáva odmenu, zamerané na (i) kódovanie videa v súlade so štandardom AVC, štandardom VC-1 a štandardom MPEG-4 Visual („AVC/VC-1/MPEG-4 Video“) a/alebo (ii) dekódovanie videa vo formáte AVC/VC-1/MPEG-4 Video, ktoré bolo používateľom vytvorené na osobné účely a/alebo získané od poskytovateľa videa, ktorý vlastní licenciu na poskytovanie videa vo formáte AVC/VC-1/MPEG-4 Video. Licencia nie je udelená a nevzťahuje sa na žiadne iné použitie. Ďalšie informácie môžete získať od spoločnosti MPEG LA, LLC. Pozrite si <http://www.mpegla.com>.

Likvidácia opotrebovaných zariadení a batérií Len pre Európsku úniu a krajiny so systémom recyklácie



Tieto symboly uvádzané na výrobkoch, balení a/alebo v sprievodnej dokumentácii informujú o tom, že opotrebované elektrické a elektronické výrobky a batérie sa nesmú likvidovať ako bežný domový odpad.

V záujme zabezpečenia správneho spôsobu likvidácie, spracovania a recyklácie odovzdajte opotrebované výrobky a batérie na špecializovanom zbernom mieste v súlade s platnou legislatívou.

Správnym spôsobom likvidácie týchto výrobkov a batérií prispějete k zachovaniu cenných zdrojov a predídete prípadným negatívnym dopadom na ľudské zdravie a životné prostredie. Podrobnejšie informácie o zbere a recyklácii vám poskytnú miestne úrady.

Pri nesprávnej likvidácii tohto druhu odpadu môžu byť v súlade s platnou legislatívou udelené pokuty.

EU



Poznámka týkajúca sa symbolu batérie (spodný symbol)

Tento symbol môže byť použitý spolu so symbolom chemickej značky. V takom prípade vyhovuje požiadavke stanovenej Smernicou týkajúcou sa príslušnej chemikálie.

Informácie o likvidácii elektrického a elektronického odpadu v krajinách mimo Európskej únie

Tieto symboly platia iba v Európskej únii.

Ak si prajete zlikvidovať tento produkt alebo batériu, pre bližšie informácie kontaktujte, prosím, vaše miestne úrady alebo predajcu a informujte sa o správnej metóde likvidácie.

Záznam zákazníka

Číslo modelu a sériové číslo tohto výrobku sa nachádza na zadnom paneli. Zapište si sériové číslo do kolónky uvedenej nižšie a odložte si túto knižku spolu s dokladom o kúpe ako trvalý záznam o kúpe kvôli identifikácii v prípade krádeže alebo straty a tiež pre účely záručného servisu.

Číslo modelu

Sériové číslo

Panasonic Testing Centre

Panasonic Service Europe, divízia Panasonic Marketing Europe GmbH

Winsbergring 15, 22525 Hamburg, Nemecko

Panasonic Corporation

Web Site: <http://panasonic.com>

Slovensky

TP0217TS1010 -PB