

Panasonic®

Пайдалану нұсқаулығы

Сенсорлы экранның СК
дисплейі

Бизнеске пайдалануға арналған

Казахский

Үлгі нөм. **TH-65BFE1W** Модель 65"

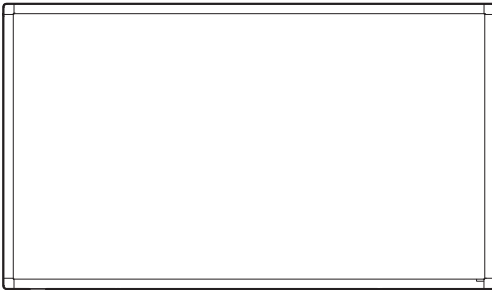

Мазмұны

Қауіпсіздік туралы маңызды ескерту	2
Қауіпсіздік шаралары	3
Пайдалануға қатысты сақтық шаралары	6
Кіріспе	8
Орнату	14
Жұмысы	18
Техникалық сипаттамалар	20

Толық нұсқауларды ықшам дискідегі
«Пайдалану нұсқаулығынан» қараңыз.

- Жинақты пайдаланбас бұрын, осы нұсқауларды оқыңыз және болашақта пайдалану үшін сақтап қойыңыз.
- Осы «Пайдалану нұсқаулығындағы» суреттер мен экрандар суреттеу мақсатында пайдаланылған және нақтысынан өзгеше болуы мүмкін.

EAC

НЭТИ™

Ескертпе:

Қалдық кескін орын алуы мүмкін. Егер қозғалыссыз суретті ұзақ кезең бойы көрсетсеңіз, кескін экранда қалуы мүмкін. Дегенмен, ол жалпы қозғалатын сурет біраз уақыт бойы көрсетілгенде кетеді.

Сауда белгілері туралы ақпарат

- Microsoft, Windows және Internet Explorer - тіркелген сауда белгілері немесе АҚШ-тағы және/немесе басқа мемлекеттердегі Microsoft Corporation компаниясының сауда белгілері.
- Macintosh, Mac, Mac OS, OS X және Safari - АҚШ-та және/немесе басқа мемлекеттерде тіркелген Apple Inc. компаниясының сауда белгілері.
- HDMI, High-Definition Multimedia Interface және HDMI Logo - АҚШ-тағы және басқа мемлекеттердегі HDMI Licensing Administrator, Inc. компаниясының сауда белгілері немесе тіркелген сауда белгілері.

Компания немесе өнім сауда белгілерінің шартты белгілері жасалмаған жағдайда да, осы сауда белгілері толығымен сәйкес келеді.

Қауіпсіздік туралы маңызды ескерту

ЕСКЕРТУ

- 1) Өрт немесе тоқтың соғуына әкелуі мүмкін зақымды болдырмау үшін бұл құрылғыға сұйықтық шашырауын немесе бүркілуін болдырмаңыз.
Жинақ үстіне ішінде суы бар ыдыстарды (гүл вазасы, тостағандар, косметика және т. б.) қоймаңыз. (сонымен қатар үстіндегі сөрелерге және т. б.)
Жанып тұрған шамдар сияқты ашық жалын көздерін жинақ үстіне қоюға болмайды.
- 2) Электр тогының соғуын болдырмау үшін қақпағын ашпаңыз. Ішінде пайдаланушы қызмет көрсетуге болатын бөлшектер жоқ. Жөндеу үшін білікті қызмет көрсету маманына тапсырыңыз.
- 3) Ашадағы жерге тұйықтау істігін алып тастамаңыз. Бұл құрылғы үш істікті жерге тұйықтау түріне жататын ашамен жабдықталған. Бұл аша тек жерге тұйықтау түріне жататын розеткамен сәйкес келеді. Бұл қауіпсіздік мүмкіндігі болып табылады. Ашаны розеткаға жалғай алмасаңыз, электрикке хабарласыңыз.
Жерге тұйықтау ашасын тек мақсаты бойынша пайдаланыңыз.
- 4) Электр тогының соғуын болдырмау үшін айнымалы ток сымның ашасындағы жерге тұйықтау сымы жалғанғанына көз жеткізіңіз.

САҚТЫҚ ШАРАСЫ

Бұл құрылғы электромагниттік өрістері жоқ ортада пайдалануға арналған.

Бұл құрылғыны электрлік шу кіріс сигналдарымен қабаттасатын жерлердегі күшті электромагниттік өрістер көздеріне жақын жерде пайдалану салдарынан сурет пен дыбыс тербелуі немесе шу сияқты кедергі орын алуы мүмкін.

Осы құрылғының зақымдалу мүмкіндігін болдырмау үшін оны күшті электромагниттік өріс көздерінен алшақ ұстаңыз.

Қорғау класы I

ЕСКЕРТУ:

Бұл жабдық CISPR32 A класымен үйлесімді.

Қалған ортада бұл жабдық радио кедергісіне себеп болуы мүмкін.

Қауіпсіздік шаралары

ЕСКЕРТУ

■ Орнату

Ұсақ бөлшектерді жұтып қойған жағдайда тұншығу қаупін төндіруі мүмкін. Ұсақ бөлшектерді балалардың қолы жетпейтін жерде сақтаңыз. Балалар ұсақ бөлшектер немесе басқа ұсақ заттар, соның ішінде қаптама материалдары және полиэтилен пакеттер/қағаздармен ойнап, тұншығып қалмауы үшін қажетсіз заттарды қоқысқа тастаңыз.

Дисплейді қысық немесе төңселіп тұрған жерлерге қоймаңыз және дисплей негіз шетінен салдырап тұрмағанына көз жеткізіңіз.

- Дисплей құлап немесе аударылып кетуі мүмкін.

Бұл құрылғыны дiрiлi ең аз және құрылғының салмағын ұстай алатын орынға орнатыңыз.

- Құрылғыны түсіріп алу немесе оның құлауы жарақатқа немесе ақаулыққа әкелуі мүмкін.

Дисплей үстіне ешнәрсе қоймаңыз.

- Егер дисплей ішіне бөгде заттар немесе су кірсе, қысқа тұйықталу орын алып, өртке немесе ток соғуына әкелуі мүмкін. Егер дисплей ішіне бөгде заттар түссе, жергілікті Panasonic дүкенінен кеңес алыңыз.

Тек тік күйде тасымалдаңыз!

- Құрылғыны алдыңғы тақта жоғары немесе төмен қаратылған күйде тасымалдау салдарынан ішкі схемасы зақымдалуы мүмкін.

Желдету саңылауларын газет, дастархан және перде сияқты заттармен жабу арқылы желдетуге кедергі келтірмеу керек.

Жеткілікті желдету үшін 6-бетті қараңыз.

Дисплейді тігінен орнатқанда;

Дисплейді тігінен орнатқанда қуат индикаторы төмен жаққа келгенін тексеріңіз. Қызу туындайды және бұл өртті тудыруы немесе дисплейді зақымдауы мүмкін.



Қуат индикаторы

Қабырғада немесе тұрғырда орнатуға қатысты сақтық шаралары

- Орнату жұмысын тек орнату маманы орындауы керек. Дисплейді дұрыс емес орнату сәтсіз жағдай тудырып, өлімге немесе ауыр жарақатқа әкелуі мүмкін. Қосымша тұғырды пайдаланыңыз. (9-бетті қараңыз)
- Қабырғаға орнатқан кезде, VESA стандарттарына сәйкес келетін қабырғаға ілінетін кронштейнді пайдалану қажет.
Модель 65" : VESA 400 × 400
(6-бетті қараңыз)

- Орнату алдында бекіту орнында СКД дисплейін және құлауға қарсы қабырғаға ілінетін кронштейнді көтеретін жеткілікті күш бар екендігін тексеріңіз.
- Егер дисплейді қабырғада немесе тұрғырда пайдалануды тоқтатсаңыз, маманнан дисплейді мүмкіндігінше жылдам алып тастауын сұраңыз.
- Дисплейді қабырғаға орнатқан кезде орнату кронштейндері мен қуат кабелін қабырға ішіндегі металл заттарға тигізбеңіз. Олар қабырға ішіндегі металл заттарға тиіп кетсе, электр тогының соғуы мүмкін.

Өнімді тікелей күн сәулесі түсетін жерге қоймаңыз.

- Құрал бөлме ішінде тұрып, оған күн сәулесі түсіп тұрса, сұйық кристалды панель температурасы көтеріліп, ақаулық орын алуы мүмкін.

■ СКД дисплейін пайдаланған кезде

Дисплей 220 - 240 В айнымалы ток, 50/60 Гц шамасында пайдалануға арналған.

Желдету саңылауларын жаппаңыз.

- Бұлай жасау салдарынан дисплей қызып, дисплей өртенуі немесе зақымдануы мүмкін.

Дисплейге бөгде заттар бекітпеңіз.

- Желдету саңылауларына металл немесе тұтанғыш заттар салмаңыз немесе оларды дисплейге құлатып алмаңыз, бұлай жасау салдарынан өрт орын алуы немесе электр тогы соғуы мүмкін.

Қақпақты алып тастамаңыз немесе оны ешқалай өзгертпеңіз.

- Дисплей ішінде электр тогының қатты соғуына әкелуі мүмкін жоғары кернеулер бар. Кез келген тексеру, реттеу және жөндеу жұмысын жергілікті Panasonic дилеріне тапсырыңыз.

Желілік ашаға оңай қол жеткізуге болатынына көз жеткізіңіз.

Желілік ашаны қорғағыш жерге қосылымы бар ашалы розеткаға қосу керек.

Осы құрылғымен берілгеннен басқа ешқандай қуат сымын пайдаланбаңыз.

- Бұлай істеу қысқа тұйықталуды, қызуды, т.б. тудырып, ток соғуға немесе өртке әкелуі мүмкін.

Жинақтағы қуат сымын ешбір басқа құрылғыда пайдаланбаңыз.

- Бұлай істеу ток соғуға немесе өртке әкелуі мүмкін.

Ашаны тірелгенше мықтап енгізіңіз.

- Аша толығымен енгізілмесе, қызып кетіп, өрт орын алуы мүмкін. Аша зақымдалған болса немесе қабырға розеткасы босап тұрса, оларды пайдаланбау керек.

Ашаны су қолмен ұстамаңыз.

- Бұлай жасасаңыз, электр тоғы соғуы мүмкін.

Қуат кабелін зақымдауы мүмкін ешнәрсе жасамаңыз. Қуат кабелін ажыратқан кезде, кабельді емес аша корпусын тартыңыз.

- Кабельді зақымдамаңыз, өзгертпеңіз, үстіне ауыр заттар қоймаңыз, қыздырмаңыз, ыстық заттардың қасына қоймаңыз, бұрамаңыз, бүкпеңіз немесе тартпаңыз. Бұлай жасасаңыз, өрт шығып, электр тоғы соғуы мүмкін. Қуат кабелі зақымдалса, жергілікті Panasonic дилеріне жөндетіңіз.

Қуат көзі сымы немесе тығын зақымдалған жағдайда тікелей қолмен түртпеңіз.

- Электр тоғы соғуы мүмкін.

Қақпақты алып тастамаңыз және дисплейді ЕШҚАШАН өздігіңізбен өзгертпеңіз

- Артқы қақпақты алып тастамаңыз, себебі ішінде токпен жұмыс істеп тұрған бөлшектер бар. Ішінде пайдаланушы қызмет көрсетуге болатын бөлшектер жоқ. (Жоғары кернеулі құрамдастар электр тоғының қатты соғуына әкелуі мүмкін.)
- Дисплейді жергілікті Panasonic дилеріне тексертіңіз, реттетіңіз немесе жөндетіңіз.

Бұрандаларды (бірге беріледі) балалардың қолы жетпейтін жерде сақтаңыз. Егер кездейсоқ жұтылса, ол денеге зиянды болады.

- Бала оны жұтып қойған болуы мүмкін деп күдіктенсеңіз, дәрігерге бірден хабарласыңыз.

Дисплейді ұзақ уақытқа пайдаланбайтын кезде, ашаны қабырға розеткасынан ажыратыңыз.

Қазіргі уақытта көріп жатпаған кіріс терминалдардың қосылған кабельдерін қоссаңыз/ажыратсаңыз немесе бейне жабдықтың қуатын қоссаңыз/өшірсеңіз, сурет бұрмалануы мүмкін, бірақ бұл ақаулық емес.

Өрттің таралуын болдырмау үшін шамдар немесе басқа жалын көздерін ерқашан осы өнімнен алшақ ұстаңыз.



САҚТЫҚ ШАРАСЫ

Егер мәселелер немесе ақаулық орын алса, пайдалануды бірден тоқтатыңыз.

■ Егер мәселелер орын алса, ашаны розеткадан суырыңыз.

- Құрылғыдан түтін немесе әдеттен тыс иіс шығады.
- Кейде сурет көрінбейді немесе дыбыс естілмейді.
- Құрылғы ішіне су сияқты сұйықтық немесе бөгде заттар кірген.
- Құрылғы пішіні өзгерген немесе бөліктері сынған.

Егер осы жағдайда құрылғыны пайдалануды жалғастырсаңыз, бұл өртке немесе ток соғуына әкелуі мүмкін.

- Қуатты бірден өшіріңіз, ашаны розеткадан суырыңыз, содан кейін жөндеу үшін дүкенмен хабарласыңыз.
- Осы дисплейдің қуат көзін толығымен өшіру үшін ашаны розеткадан суыру керек.
- Құрылғыны өз бетінше жөндеу қауіпті және мұны ешқашан істемеу керек.
- Ашаны бірден розеткадан суыруды мүмкін ету үшін, оңай қол жеткізілетін розетканы пайдаланыңыз.

■ Құрылғы зақымдалған жағдайда тікелей қолмен түртпеңіз.

Электр тоғы соғуы мүмкін.

■ СҚД дисплейін пайдаланған кезде

Қолыңызды, бетіңізді немесе басқа заттарды дисплейдің желдету саңылауларына жақындатпаңыз.

- Дисплейдің жоғарғы жағындағы желдету саңылауларынан ыстық ауа үрлейді. Қолыңызды немесе бетіңізді не ыстыққа төзімсіз басқа заттарды осы портқа жақындатпаңыз, әйтпесе күйіп қалуы немесе деформациялануы мүмкін.

Осы құрылғыны тасымалдау немесе қаптамдан алу үшін кемінде 2 адам қажет.

- Онсыз құрылғы құлап, жарақаттауы мүмкін.

Керек-жарақтармен бірге берілген динамиктерді бекіту не алу кезінде ерқашан 2 не одан көп адаммен жұмыс істеңіз.

- Дисплей құлап, жарақатқа себеп болуы мүмкін.

Дисплейді жылжытпас бұрын, барлық кабельдерді және артық бұрылыстан қорғану құралдарын міндетті түрде ажыратыңыз.

- Кейбір кабельдер елі де жалғанған күйде дисплейді жылжытсаңыз, кабельдер зақымдалып, өрт шығуы немесе электр тоғының соғуы мүмкін.

Тым көп күш қолданбаңыз немесе соғып алмаңыз.

- Алдыңғы панель шытынап, жарақат келтіруі мүмкін.

Тазалау алдында сақтық шарасы үшін ашаны қабырға розеткасынан ажыратыңыз.

- Бұлай жасамасаңыз, электр тоғының соғуы мүмкін.

Қуат кабелі шаң болып кетпес үшін, оны үнемі тазалап тұрыңыз.

- Ашаға шаң жиналса, қалыптасқан ылғалдық оқшаулауды зақымдап, өрт шығуы мүмкін. Ашаны қабырға розеткасынан ажыратыңыз және желілік сымды құрғақ шүберекпен сүртіңіз.

Үстіне баспаңыз немесе дисплейден немесе тұрғыдан ілмеңіз.

- Олар аударылуы немесе бұзылуы және бұл жарақатқа әкелуі мүмкін. Балаларға ерекше көңіл бөліңіз.

Салған кезде батареяның полярлығын (+ және -) шатастырып алмаңыз.

- Батареяны дұрыс емес пайдалану жарылысқа немесе ағуға әкеліп, өртке, жарақатқа немесе қоршаған мүлікті зақымдауға әкелуі мүмкін.
- Батареяны нұсқау берілгендей дұрыс салыңыз. (9-бетті қараңыз)

Сыртқы қабаты ашылған немесе алып тасталған батареяларды пайдаланбаңыз.

(Батареяның сыртқы қабаты қауіпсіздік үшін жасалған. Оны алып тастауға болмайды. Бұл қысқа тұйықталуға себеп болуы мүмкін.)

- Батареяны бұрыс пайдалану қысқа тұйықталуға себеп болып, өртке, жарақатқа немесе қоршаған мүлікті зақымдауға әкелуі мүмкін.

Ұзақ уақыт бойы пайдаланбағанда батареяларды қашықтан басқару құралының трансмиттерінен алыңыз.

- Батарея ағып, қызып кетіп, тұтанып немесе жарылып кетуі, өртке әкелуі немесе қоршаған мүлікті зақымдауы мүмкін.

Батареяларды күйдірмеңіз немесе сындырмаңыз.

- Батареяларды күн сәулесі түсетін, жалынға жақын немесе т.с.с. қатты ыстық жерге қоймаңыз.

Дисплейді аудармаңыз.

Құрылғыны сұйық кристалды тақтасы жоғары қаратылған күйге қоймаңыз.

Құралдың бөлшектері ыстық болады.

- Алдыңғы панель беті, құралдың жоғарғы және артқы жағындағы бөлшектер көтерілген жағдайда да, бұл температура көтерілуі өнімділік пен сапасы бойынша ақаулық болмайды.

Пайдалануға қатысты сақтық шаралары

Орнату кезіндегі сақтық шаралары

Дисплейді сыртта орнатпаңыз.

- Дисплей іште пайдалануға арналған.

Бұл құрылғыны оның салмағын ұстай алатын орынға орнатыңыз.

- VESA стандарттарына сәйкес келетін орнату кронштейнін пайдаланыңыз

Осы құрылғы пайдаланылатын қоршаған орта температурасы

- Құрылғыны теңіз деңгейінен 1 400 м (4 593 фут) төмен жерде пайдаланғанда: 0 °C - 40 °C (32 °F - 104 °F)
- Құрылғыны биік жерде пайдаланған кезде (1 400 м (4 593 фут) және теңіз деңгейінен 2 800 м (9 186 фут) жоғары және төмен): 0 °C - 35 °C (32 °F - 95 °F)

Құрылғыны 2 800 м (9 186 фут) және теңіз деңгейінен жоғары жерге орнатпаңыз.

- Бұлай істемеу ішкі бөліктердің қызмет көрсету мерзімін қысқартуы және ақаулықтарға әкелуі мүмкін.

Орнату орталарындағы ақаулықтар салдарынан орын алған кез келген өнім зақымы үшін кепілдік мерзімі бітпесе де жауапты емеспіз.

Дисплейді тұз не коррозиялық газ түюі мүмкін болған жерге қоймаңыз.

- Бұлай істемеу ішкі бөліктердің қызмет көрсету мерзімін қысқартуы және тот басу себебінен ақаулықтарға әкелуі мүмкін.

Желдету үшін қажетті кеңістік

- Тұрғыны (қосалқы құрал) пайдаланғанда жоғарғы, сол және оң жақтарында 10 см (3 15/16 дюйм), әрі артқы жағында 5 см (1 31/32 дюйм) немесе көбірек бос орын қалдырыңыз, сондай-ақ, дисплейдің төменгі жағы мен еден бетінің арасында бос орын қалдырыңыз.

Басқа бір орнату әдісін пайдалансаңыз (қабырғаға ілу және т. б.), соған арналған нұсқаулықты қолданыңыз. (Егер орнату нұсқаулығында орнату өлшемдері туралы ерекше нұсқаулар болмаса, жоғарғы, төменгі, сол және оң жақтарда 10 см (3 15/16 дюйм), әрі артында 5 см (1 31/32 дюйм) немесе көбірек бос орын қалдырыңыз.)

Ең аз қашықтық:

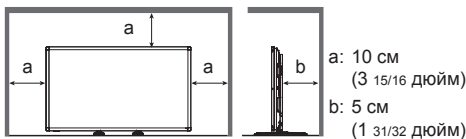

- Бұл құрылғының 40 °C (104 °F) қоршаған орта температурасына дейін жұмыс істеуіне кепілдік берілген. Құрылғыны қорабына немесе шассиге орнату кезінде, сұйық кристалды панель алдыңғы бетінің температурасын қоса, қоршаған орта температурасын 40 °C (104 °F) не одан кем дәрежеде сақтау үшін, салқындату желдеткіші немесе желдеткіш саңылауы арқылы ауа ағынын тиісті түрде желдетіңіз.

VESA стандарттарына сәйкес келетін қабырғаға ілінетін кронштейнді пайдаланған кездегі қолданылатын бұрандалар туралы ақпарат

Дюймдік үлгі	Орнатуға арналған бұранданы кесу қадамы	Бұранда саңылауының тереңдігі	Бұранда (саны)
65	400 мм × 400 мм	19 мм	M6 (4)

Қуат индикаторы және қашықтан басқару датчигінің жылжымалы құрылымымен абай болыңыз.

- Зауыттық орнатылған бойынша қуат индикаторы және қашықтан басқару датчигі негізгі блокта сақталады. Қалыпты жағдайларда қашықтан басқару датчигін қажетті орнына бекітілмейінше, құралдың соңғы бетінен тартып шығарыңыз. Бірнеше дисплей пайдалану сияқты орнату жағдайына байланысты қашықтан басқару датчигін негізгі блокта сақтаңыз. (18-бетті қараңыз)

Температура немесе ылғалдық жағдайларына байланысты ашықтығы біркелкі болмауы мүмкін. Бұл - ақаулық емес.

- Мұндай бір қалыпты еместік тоқты үздіксіз пайдаланғанда жойылады. Олай болмаса, дистрибьюторға хабарласыңыз.

Тазалау және техникалық қызмет көрсету

Алдыңғы панель беті ерекше өңделген. Алдыңғы тақтаны тек тазалау шүберегін немесе жұмсақ, түксіз шүберекті пайдаланып ақырын сүртіңіз.

- Беткі жақ қатты ластанған болса, таза суға малынған немесе 100 рет араласқан бейтарап тазалау құралы қосылған суға малынған жұмсақ, түксіз шүберекпен сүртіңіз, содан кейін беткі жағы құрғағанша бірдей құрғақ шүберекпен тегістеп сүртіңіз.

IR трансмиссия бөлшегіндегі кірді жұмсақ шүберекпен сүртіп алыңыз.

- IR трансмиссия бөлшегіндегі кірді әр күні жұмсақ шүберекпен сүртіп алыңыз.

Ақаулыққа IR трансмиссия бөлшегіндегі кір себеп болса, сүртіп алып, өнімділікті қалпына келтіруге болады.

Кір жабысқақ болса, бейтарап кір жуу құралы араластырылған суға малып алынған шүберекпен сүртіңіз және бөлшекті құрғақ шүберекпен сүртіңіз.

- Бірге берілген қалам сияқты нәрселер шыны бетінде тұрып қалса, оны ылғал шүберекпен сүртіп алыңыз.
- Терең сызатқа бірге берілген қаламнан басқа нысанды пайдалану себеп болса, ол сүртілмеуі мүмкін.
- Алдыңғы тақтаның беткі жағын тырнақ немесе басқа қатты заттармен сырып алмаңыз немесе соқпаңыз, әйтпесе беткі жақ зақымдалуы мүмкін. Сонымен қатар, жәндіктерге қарсы спрейлер, еріткіштер және сұйылтқыштар сияқты ұшқыш заттарға тигізбеңіз, әйтпесе беткі жақ сапасына кері әсер етуі мүмкін.

Корпус ластанса, оны жұмсақ, құрғақ шүберекпен сүртіңіз.

- Корпус қатты ластанған болса, шүберекті аз мөлшердегі бейтарап тазалау құралы қосылған суға малып, шүберекті сығып алыңыз. Осы шүберекпен корпуссты сүртіңіз, содан кейін оны құрғақ шүберекпен сүртіп құрғатыңыз.
- Ешқандай тазалау құралын дисплей бетіне тікелей тигізбеңіз. Су тамшылары құрылғы ішіне кіріп кетсе, жұмыс мәселелері туындауы мүмкін.
- Жәндіктерге қарсы спрейлер, еріткіштер және сұйылтқыштар сияқты ұшқыш заттарға тигізбеңіз, әйтпесе корпус бетінің сапасына кері әсер етуі мүмкін немесе беткі жақ қабыршақтануы мүмкін. Сонымен қатар, резеңке немесе ПВХ-тен жасалған бұйымдармен ұзақ уақытқа қалдырмаңыз.

Химиялық өңделген шүберекті пайдалану

- Тақтаның беткі жағын химиялық өңделген шүберекпен сүртіңіз.
- Корпусты химиялық өңделген шүберекпен тазалау үшін арнайы нұсқауларды қадағалаңыз.

Сенсорлық панель

Бұл нұсқауларды мұқият орындаңыз, себебі дисплейде оптикалық-сенсорлық панель бар.

Пайдалану кезінде дисплейге тікелей күн сәулесін немесе жоғары жарық көзін түсірмеңіз.

- Әйтпесе ақаулық орын алуы мүмкін, дисплейдің оптикалық-сенсорлық панелі инфрақызыл сәулелерді пайдаланады.

Сенсорлық экранды пайдалану үшін, әрқашан саусағыңызды немесе берілген қаламды пайдаланыңыз. Тырнақ, шарлы қалам және қарындаш сияқты ұшы қатты немесе өткір нәрселерді пайдаланбаңыз.

Басқа инфрақызыл құрылғыны пайдалану кезінде, қате жұмыстың алдын алу үшін, қашықтықты сақтаңыз.

Бірнеше құрылғыларды орнату

Бірнеше құрылғыларды қатар орнату кезінде, әр құрылғының инфрақызыл сәулелері іргелес дисплейлердің ИС жіберу бөлшектеріне еніп, сенсорлы панельдердің ақаулығына себеп болуы мүмкін.

Құрылғыларды дисплейлер өзара әсер етпейтіндей етіп орнатыңыз.

Қоқысқа лақтыру

Өнімді қоқысқа лақтырғанда қоқысқа лақтырудың дұрыс әдістері туралы жергілікті билік органынан немесе дилерден сұраңыз.

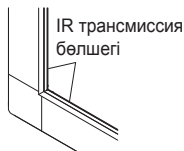

Кіріспе

Керек-жарақтарды тексеру

Барлық керек-жарақтар бар-жоғын тексеріңіз.

- Пайдалану нұсқаулығы (CD-ROM × 1)

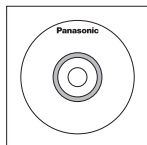

- Қуат сымы (Шамамен 2 м)

- 1JP155AF1W

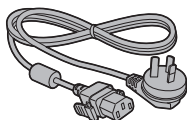

- 2JP155AF1W

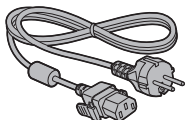

- 3JP155AF1W

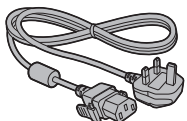

- Қашықтан басқару құралы × 1

- DPVF1671ZA



- Қашықтан басқару құралының транзиттеріне арналған батареялар × 2 (AA/R6/LR6 түрі)

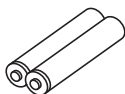

- Қалам × 1
 - TKR5ZA45001

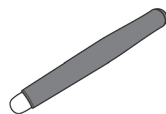

- Қысқыш × 3
 - DPVF1697ZA



- Динамик × 1
 - DPVF1698ZA

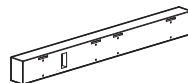

- Динамик бекітетін қысқыш × 2
 - DPVF1699ZA (Сол жақ)
 - DPVF1700ZA (Оң жақ)

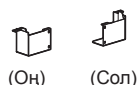

(Бұл қысқыштар динамикке біріктіріліп, бірге келеді.)

- Динамикті бекітетін болт (M3) × 4
 - DPVF1701ZA



- Динамик кабелі × 2 (Шамамен 0,7 м)
 - DPVF1702ZA



Назар аударыңыз

- Ұсақ бөлшектерді тиісті түрде сақтаңыз және балалардың қолы жетпейтін жерде сақтаңыз.
- Қосалқы құралдардың бөлшек нөмірлері ескертусіз өзгертілуі мүмкін. (Нақты бөлшек нөмірі жоғарыда көрсетілгендерден басқаша болуы мүмкін.)
- Қосалқы құралдарды жоғалтқан жағдайда дилерден сатып алыңыз. (Тұтынушыларды қолдау қызметінен алуға болады)
- Элементтерді қаптамадан алғаннан кейін қаптама материалдарын тиісті түрде қоқысқа тастаңыз.

Қашықтан басқару құралының батареялары

Батарея қаппағын ашыңыз.

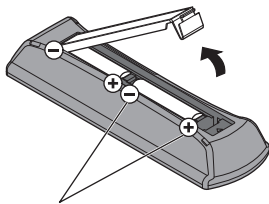

AA/R6/LR6 түрі

**Батареяларды салып,
қаппағын жабыңыз.**

(⊖ тарапынан бастап
салыңыз.)

Ескертпе

- Батареяларды дұрыс орнатпау салдарынан батареядан сұйықтық ағып, тот басуы мүмкін, нәтижесінде қашықтақ басқару құралы зақымдалады.
- Батареяларды қоршаған ортаға зиян келтірмейтін жолмен қоқысқа тастау керек.

Мына сақтық шараларын қараңыз.

1. Батареяларды әрқашан жұбымен ауыстыру керек.
2. Пайдаланылған батареяны жаңасымен бірге пайдаланбаңыз.
3. Батарея түрлерін араластырмаңыз (мысалы, марганец диоксидті батарея мен сілтілі батарея және т.б.).
4. Пайдаланылған батареяларды зарядтауға, бөлшектеуге немесе күйдіруге әрекеттенбеңіз.
5. Батареяларды күйдірмеңіз немесе сындырмаңыз. Сондай-ақ батареяларды күн сәулесі түсетін, жалынға жақын немесе т.с.с. қатты ыстық жерге қоймаңыз.

Қосалқы құрал

Бөлек сатылатын тіреуішті бекем орнатыңыз. Орнатуды тиісті маман орындауы керек.

Түпқойма

- TY-ST75PE9

Ескертпе

- Тіреуішті орнату кезінде, өніммен бірге берілген пайдалану нұсқаулығын мұқият оқып, тұғырды дұрыс орнатыңыз. Құлаудан қорғау шараларын орындаңыз.
- Қауіпсіздік пен өнімділікті қамтамасыз ету үшін, дистрибьютордан немесе тиісті маманнан орнату жұмыстарын орындауын сұраңыз.
- Кепілдік мерзімі ауқымында болса да, тұғыр немесе қабырғаға бекітілетін қысқыш орнатылған ортадағы ақаулар себебінен орын алған өнім зақымына жауапты еместігімізді ескеріңіз.
- Пайдаланылмай қалған өнімдер үшін кәсіби мердігерден өнімдерді алып тастауын сұраңыз.
- Орнату кезінде соққы және т.б. себебінен "СҚД панеліне сызат" түсуі мүмкін. Сондықтан өнімді мұқият пайдаланыңыз.
- Қосымша тауарлардың бөлшек нөмірлері ескертусіз өзгертілуі мүмкін.

■ Түйме және индикатор

Артқы жағы



Басқару түймесі

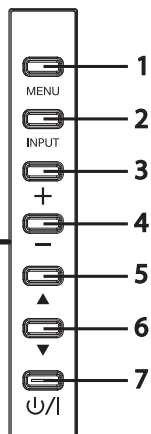

- | | | |
|---|------------------------------|---|
| 1 | [MENU] түймесі | Ол экрандық дисплей (OSD) мәзірін көрсетеді. |
| 2 | [INPUT] түймесі | Ол экрандық дисплей мәзірін көрсетеді және кіріс көзін өзгертеді. Жоғары (▲) / төмен (▼) түймелері арқылы [HDMI1], [HDMI2], [DVI-D], [PC] және [USB] таңдауға болады. |
| 3 | Плюс (+) түймесі | Ол дыбыс деңгейін арттырады. |
| 4 | Минус (-) түймесі | Ол дыбыс деңгейін азайтады. |
| 5 | Жоғары (▲) түймесі | Экрандық дисплейдегі белгіленген тауарды жоғары жылжытады. |
| 6 | Төмен (▼) түймесі | Экрандық дисплейдегі белгіленген тауарды төмен жылжытады. |
| 7 | [POWER] түймесі (P/I) | Ол қуат көзін ҚОСАДЫ/ӨШІРЕДІ. Бұл түймені қуат индикаторы өшірілгенде пайдалану мүмкін емес. Бұл жағдайда Негізгі қуат қосқышы іске қосыңыз. (11-бетті қараңыз) |

Артқы жағы

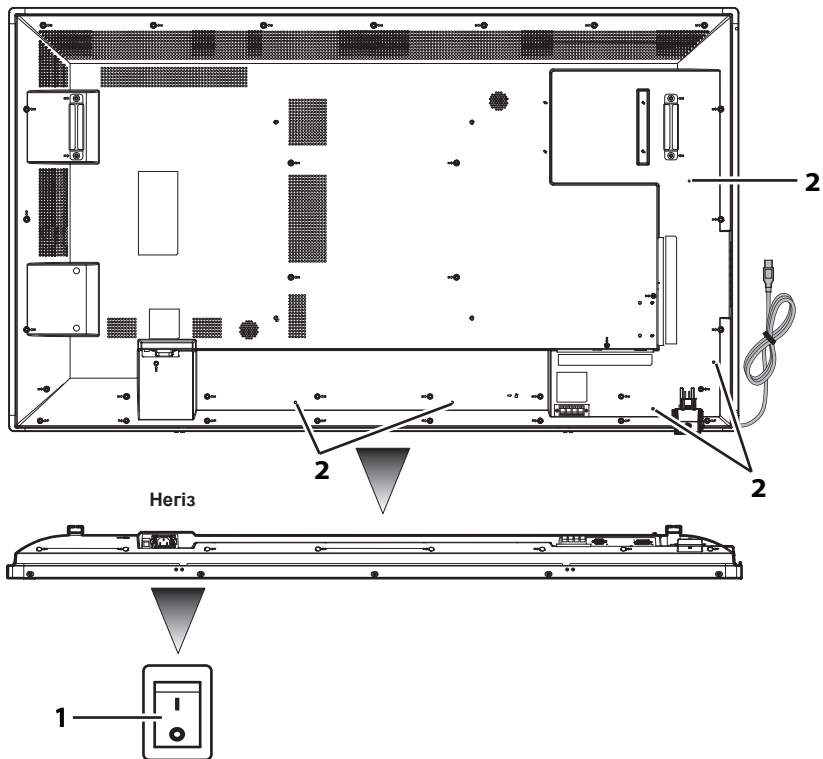

1 Негізгі қуат қосқышы

Ол негізгі қуат көзін “өшіреді (O) / қосады (I)”. Бұл құрылғының қуат көзін қосу / тоқтату үшін пайдаланылады.

2 Кабель қысқышын орнатуға арналған саңылау

Бұл кабель мен негізгі блокты жалғау үшін пайдаланылады.

Артқы жағы

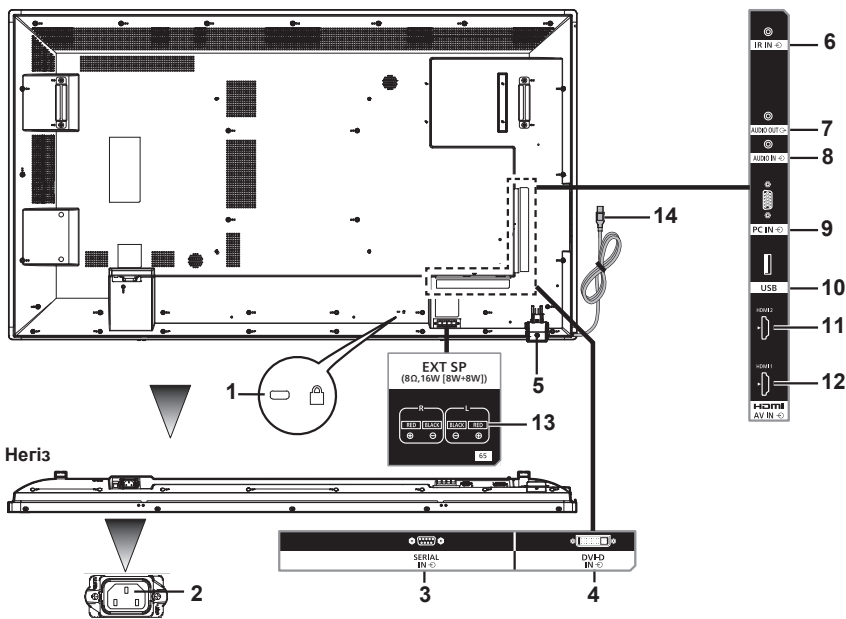

- 1 Ұрлаудан қорғайтын құлып орнатылатын саңылау
Бұл қауіпсіздік және ұрлықтың алдын алу үшін пайдаланылады.
- 2 AC IN (3 істікті, жерге тұйықтау терминалы бар)
Бұл қосалқы құралдармен бірге берілген қуат сымы арқылы жалғанған. I сыныпты өнімдер үшін жерге тұйықталған негізгі қуат көзін міндетті болып табылады.
- 3 SERIAL IN
Бұл негізгі блокты басқаруға арналған компьютерді қосу үшін пайдаланылады.
- 4 DVI-D IN
Ол компьютер сияқты сандық бейне сигнал шығысы терминалымен қосылған.
- 5 Қашықтан басқару датчигі / Қуат чиндикаторы
Қашықтан басқару датчигі: ол қашықтан басқару құрылғысынан сигналдарды қабылдайды. Қуат индикаторы: СКД дисплейінің күйін көрсетеді.
- 6 IR IN
Ол – IR кабеліне жалғанған IR кіріс терминалы. IR кабелін сатып алу үшін, дистрибуторға хабарласыңыз.
- 7 AUDIO OUT
Бұл терминал күшейткіші бар динамикті жалғауға арналған. [AUDIO OUT] шығысы [Sound] - [Output Select] тармағында көрсетілгенде, дыбыс шығады. Шығысты қашықтан басқару құралының [VOL] түймесі (+/-) арқылы реттелуі мүмкін.
- 8 AUDIO IN
Ол компьютер, VCR және DVD ойнатқышы сияқты сыртқы құрылғылардың аудио шығыс кабельдерін жалғау үшін пайдаланылады. HDMI кірісі үшін [Sound] - [Audio Source] бөлімінде [AUDIO IN] кірісін таңдауға болады.
[AUDIO IN] – DVI-D/PC кірісіндегі әдепкі параметр.
- 9 PC IN
Ол компьютердің аналогтық бейне сигнал шығысы терминалы арқылы жалғау үшін пайдаланылады.
- 10 USB
Ол – USB флэш жадтарына арналған USB кіріс терминалы.
- 11 HDMI 2
Ол HDMI интерфейсінің аудио / бейне сигналымен үйлесімді құрылғы арқылы жалғау үшін пайдаланылады.
- 12 HDMI 1
Ол HDMI интерфейсінің аудио / бейне сигналымен үйлесімді құрылғы арқылы жалғау үшін пайдаланылады.
- 13 EXT SP
Ол динамиктің қосалқы құралдармен бірге берілген L/R және +/- терминалдары арқылы жалғанады.
[EXT SP] шығысы [Sound] - [Output Select] тармағында көрсетілгенде, дыбыс шығады. Шығысты қашықтан басқару құралының [VOL] түймесі (+/-) арқылы реттелуі мүмкін.
- 14 Сенсорлық панельдің USB кабелі
Ол сенсорлық панельді пайдалануға арналған компьютердің USB терминалына жалғанады.

Қашықтан басқару құралы

- | | | | |
|----|------------------------------|--|----|
| 1 | [POWER] | Ол қуат көзін ҚОСАДЫ/ӨШІРЕДІ. Қуат индикаторы өшірулі болғанда, қашықтан басқару құралы жұмыс істемейді. | 3 |
| 2 | [AUTO ADJUST] | Ол компьютердегі кіріс кескінін автоматты түрде реттейді. | 4 |
| 3 | [PICTURE STYLE] | Ол көрсетілген кіріске арналған кескін режимінің параметрлер мәзірін көрсетеді. | 7 |
| 4 | [SOUND STYLE] | Ол көрсетілген кіріске арналған аудио режимінің параметрлер мәзірін көрсетеді. | 8 |
| 5 | [PICTURE] | Ол көрсетілген кіріске арналған кескін параметрлері мәзірін көрсетеді. | 9 |
| 6 | [SOUND] | Ол көрсетілген кіріске арналған аудио параметрлері мәзірін көрсетеді. | 10 |
| 7 | [SET UP] | Ол [Setup] мәзірін көрсетеді. | 11 |
| 8 | [ASPECT] | Қатынас коэффициентінің параметрлер мәзірін көрсетеді. | 12 |
| 9 | [MENU] | Ол экрандық дисплей мәзірін ҚОСАДЫ/ӨШІРЕДІ. | 13 |
| 10 | [RETURN] | Ол алдыңғы мәзір экранына қайту үшін пайдаланылады. | 14 |
| 11 | Жүгіргі түймелері | Олар мәзір экранын басқару үшін пайдаланылады. | 15 |
| 12 | [OK] | Ол мәзір элементтерін таңдау үшін пайдаланылады. | 16 |
| 13 | [EXIT] | Ол экрандық дисплей мәзірін ӨШІРЕДІ. | 17 |
| 14 | [INFO] | Ол тандалған кіріс көзін көрсетеді. | 18 |
| 15 | [MEDIA CONTROL] | Ол арнайы мәзірдің өртүрлі басқару функцияларымен қамтамасыз етеді. Өрбір түйменің функциясы экрандық дисплейде тиісті түйме түсінде пайда болады. | 19 |
| 16 | [VOL] | Плюс (+) тарапын басу аудио шығыс деңгейін арттырады. Минус (-) тарапын басу аудио шығыс деңгейін азайтады. | 20 |
| 17 | [SLEEP] | Ол ұйқы таймерін реттейді. | 21 |
| 18 | [MUTE] | Ол дыбысты өшіреді. Дыбысын шығару үшін, қайта басыңыз. Қуат көзін өшіріп, дыбыс деңгейін өзгерту аудионы қалпына келтіреді. | 22 |
| 19 | [INPUT] | Ол кіріс көзін өзгерту үшін пайдаланылады. | 23 |
| 20 | [HDMI] | Ол HDMI кірісін таңдау үшін пайдаланылады. | 24 |
| 21 | [DVI] | Ол DVI-D кірісін таңдау үшін пайдаланылады. | 25 |
| 22 | [PC] | Ол компьютер кірісін таңдау үшін пайдаланылады. | |
| 23 | Медиа басқару түймесі | Ол медиа файл ойнап тұрғанда басқару функцияларын береді. Артқа өткізу (◀◀), Ойнату (▶), Жылдам алға өткізу (▶▶), Алдыңғы мазмұнға өту (◀◀◀), Тоқтату (□), Кідірту (□□), Келесі (▶▶▶). | |
| 24 | [USB] | Ол USB кірісін таңдау үшін пайдаланылады. | |
| 25 | [–] | Бұл құрылғыда қолдау көрсетілмеген. | |

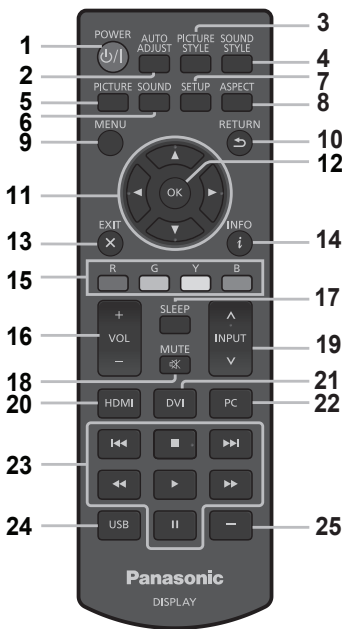

Орнату

Қуат сымын жалғау және бекіту

Құрылғының артқы жағы

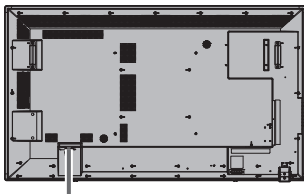

Қуат сымын бекіту

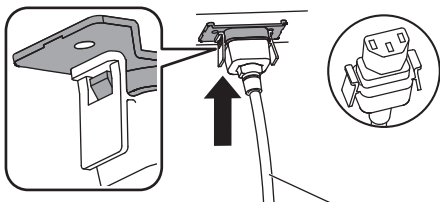

Қуат сымы (жинақта бар)

Қосқышты негізгі блокқа салыңыз

Дыбыс естілмейінше итеріңіз.

Ескертпе

- Екі тарапы құлыпталғанын тексеріңіз.

Қуат сымын шығарып алғанда

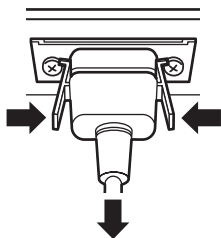

Қосқыштың жанында орналасқан тұтқаларды басып тұрып, шығарып алыңыз.

Ескертпе

- Қуат сымын алу кезінде, алдымен қуат ұяшығындағы қуат ашасын шығарып алыңыз.
- Керек-жарақтармен бірге берілген қуат сымы тек құрылғымен пайдалануға арналған. Бұны басқа мақсаттарда пайдаланбаңыз.

Қосылым кабельдерін бекіту

Ескертпе

- Үш қысқыш керек-жарақтар ретінде құрылғымен бірге берілген. Сенсорлы панельді пайдаланбайтын кезде сенсорлық панельдің USB кабелін А күйіне бекіту үшін, қысқыштардың бірін пайдаланыңыз. Сонымен қатар қалған екі қысқышпен қалған кабельдерді В күйіне бекітіңіз. Қысқыштар сатып алғыңыз келсе, дилеріңізге хабарласыңыз. (Тұтынушыларды қолдау қызметінен алуға болады)

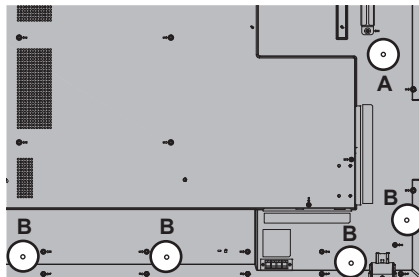

1. Қысқыштарды бекіту



Шығыңқы бөлігін бекіту саңылауына салыңыз.

Ескертпе

- Қысқыштарды қысқыш бекіту саңылауларына салғаннан кейін, оларды алып тастау мүмкін емес.

2. Кабельдерді байлау

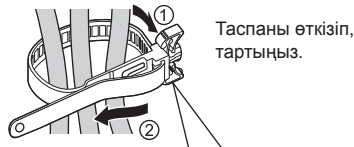

Таспаны өткізіп, тартыңыз.

Таспаны босату

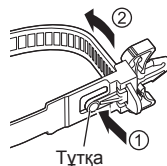

Тұтқаны басу кезінде таспаның ұшынан тартыңыз.

Сенсорлық панельді пайдалану

- 1 Дисплейдің Негізгі қуат қосқышы қосқышын өшіріңіз.
- 2 Компьютер мен дисплейдің USB кабелін жалғаңыз.
- 3 Компьютер мен дисплейдің бейне кіріс терминалын жалғаңыз.
- 4 Дисплейдің Негізгі қуат қосқышы қосқышын қосыңыз. Қажет болса, дисплейді іске қосу үшін, қашықтан басқару құралының [POWER] түймесін басыңыз.

■ Дисплей параметрлері

Төмендегі дисплей параметрлерін орнатыңыз.

- Кіріс сигналын компьютердегі бейне кірісіне ауыстырыңыз.
- Компьютер экраны дисплейде дұрыс көрінетін экран күйін орнатыңыз.

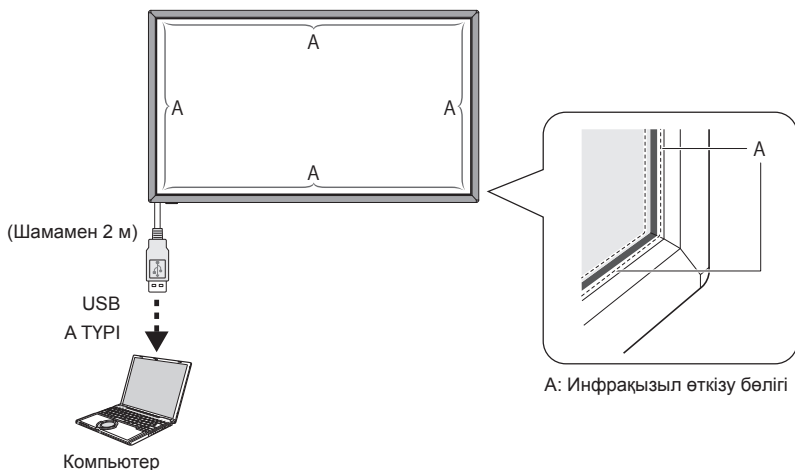

Ескертпе

- USB кабелін қатты күшпен тарту сенсорлық панельдің сынуына себеп болуы мүмкін. Сондықтан мұқият ұстаңыз.
- Сенсорлық панель USB кабелінің ажыратылуын болдырмау үшін, оны қысқыштың көмегімен құрылғыға бекітіңіз. (14-бетті қараңыз)
- Инфрақызыл өткізу бөлігіндегі кірді жұмсақ шүберекпен сүртіп алыңыз.

Инфрақызыл өткізу бөлігіндегі кірді әр күні жұмсақ шүберекпен сүртіп алыңыз. Инфрақызыл өткізу бөлігіндегі кір ақауға себеп болса, сәл сүрткенде жұмысы қалпына келеді. Инфрақызыл өткізу бөлігі қатты кірлеген болса, шүберекті бейтарап тазалау құралы араластырылған суға салып, қатты сығыңыз. Осы шүберекті пайдаланып, инфрақызыл өткізу бөлігін ақырын тазалаңыз. Соңынан оны құрғақ шүберекпен сүртіңіз.

WhiteBoard бағдарламалық құралын пайдалану

WhiteBoard бағдарламалық құралы әртүрлі функцияны пайдалану мүмкіндігін береді, мысалы, құжаттар мен суреттерді түсіруге, қаламмен сызуға болады және т.б.

- 1 WhiteBoard бағдарламалық құралын (Windows / Mac) төмендегі қолдау көрсету сайтынан алыңыз.
<https://panasonic.net/cns/prodisplays/>
- 2 Жұмыс мәліметтерін алу үшін, жоғарыда көрсетілген сайттағы WhiteBoard бағдарламалық құрал нұсқаулығын қараңыз.

Динамиктің бекіту реті

Динамикті (беріледі) бекітіңіз.

Жинау үшін айқас ұяшық бұрағышы қажет. Сондықтан оны алдын ала жоспарлаңыз.

1 Төмендегі суретте көрсетілгендей, динамикті дисплейге бекітіңіз.

Динамикті 2 динамик бекіту қысқышымен және 4 динамик бекіту болтымен (беріледі) бекітіңіз.

Ескертпе

- Динамик бекіту қысқыштары динамикке біріктіріліп, бірге келеді.

■ Бүйіріне орналастыру жағдайында

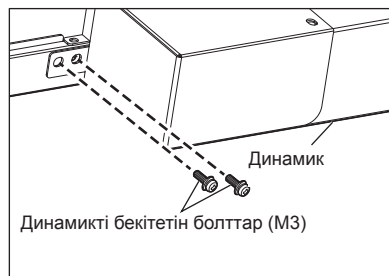
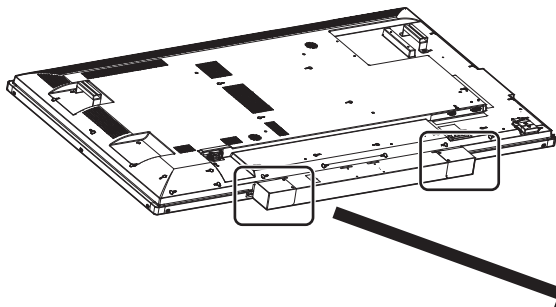

*Қарама-қарсы тарапын симметриялық күйіне бекітіңіз.

■ Тігінен орналастыру жағдайында

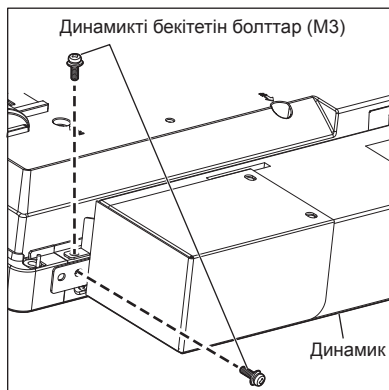
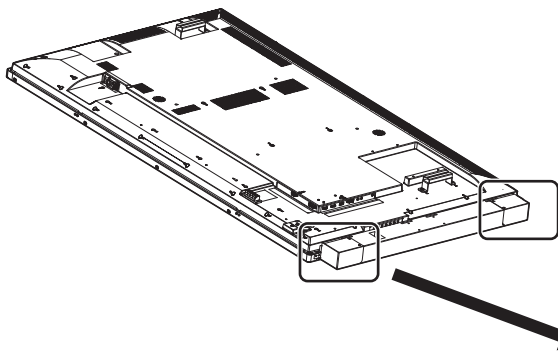

*Қарама-қарсы тарапын симметриялық күйіне бекітіңіз.

2 Динамик кабельдерін жалғау

2 динамик кабелімен (беріледі) дисплейдің EXT SP терминалы мен динамикті жалғаңыз.

Ескертпе

- Дисплейдегі R терминалын динамиктегі R терминалына жалғап, бұл процедураны L терминалдарымен орындаңыз.
- Дисплейдегі қызыл терминалды динамиктегі қызыл терминалға жалғап, бұл процедураны қара терминалдармен орындаңыз.
- Динамик кабелін жалғау кезінде, электродтық сымдарда қысқа тұйықталу болмауын бақылаңыз.

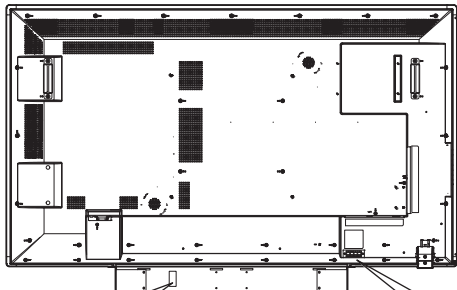

1. Иіңтіректі итеру кезінде

2. Кабельді енгізіңіз
3. Иіңтіректі босатыңыз

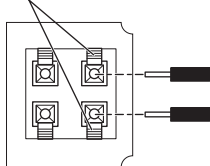

1. Иіңтіректі төмен басу

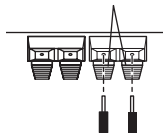

2. Кабельді енгізіңіз

3. Иіңтіректі қайтарыңыз

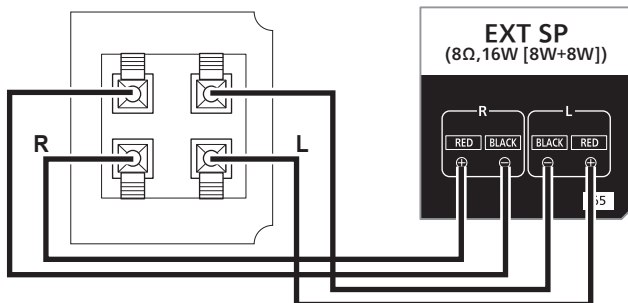

Қысқышты (жинақта бар) төмендегі жерлерге орнатып, орнату кабелін бекітіңіз.

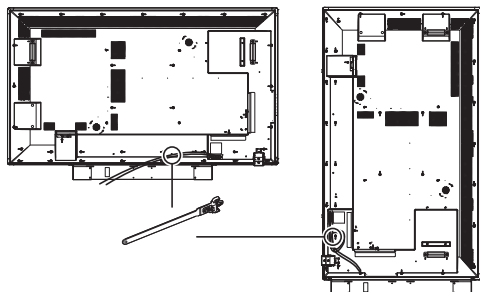

Барлық жалғанған құрылғылардың қуат көзін қосу

- 1 Компьютер және DVD ойнатқышы сияқты барлық жалғанған құрылғылардың қуат көзін қосыңыз.
- 2 Қашықтан басқару датчигін орнатыңыз.

Қашықтан басқару құралын пайдаланудан бұрын, СКД дисплейінің қашықтан басқару датчигінің орнын анықтаңыз.

Қашықтан басқару құралы — СКД дисплейінің артқы сол жағында орналасқан шағын қара жәшік. Датчик қажетті күйге құлыпталмайынша, А күйін бас бармағыңызбен басып, төмен қарай сырғытыңыз (суреттің астыңғы оң жағын қараңыз).

Датчикті бастапқы күйіне қайтару үшін, осы қадамдарды кері тәртіпте орындаңыз.

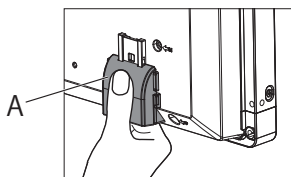
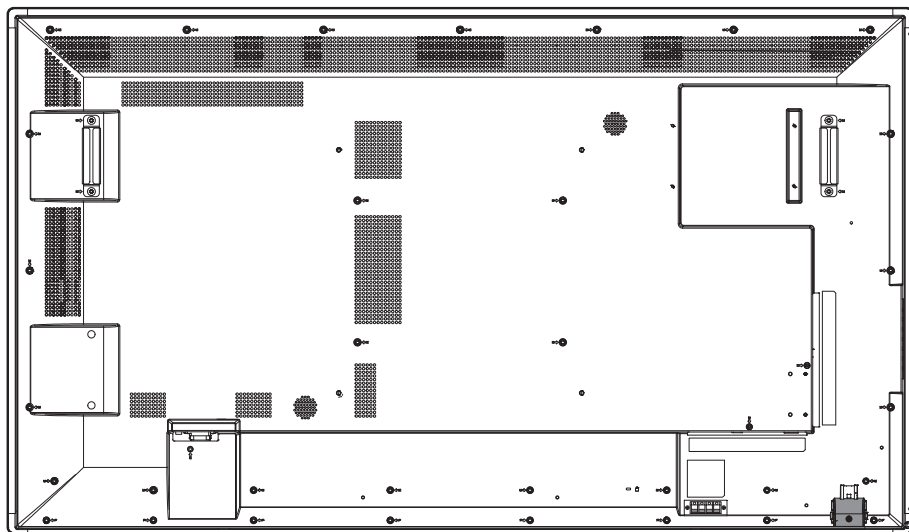

Қашықтан басқару датчигі сақталғанда

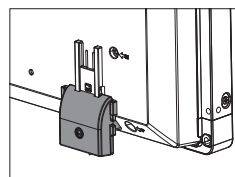

Қашықтан басқару датчигі пайдаланылғанда

3 Негізгі қуат қосқышы іске қосыңыз.

Қуат индикаторы жанып, артқы жағындағы қашықтан басқару құралы мен басқару түймелерін пайдалануға, реттілікті бақылауға және жоспарлағышты іске қосуға болады.

Негізгі қуат қосқышы өшірулі болғанда (қуат индикаторы өшірулі), артқы жағындағы басқару түймелері, қашықтан басқару құралы және жоспарлағыш параметрлері қосылмайды. Оларды пайдалану үшін, Негізгі қуат қосқышы іске қосылғанын (қуат индикаторы қосулы) тексеріңіз.

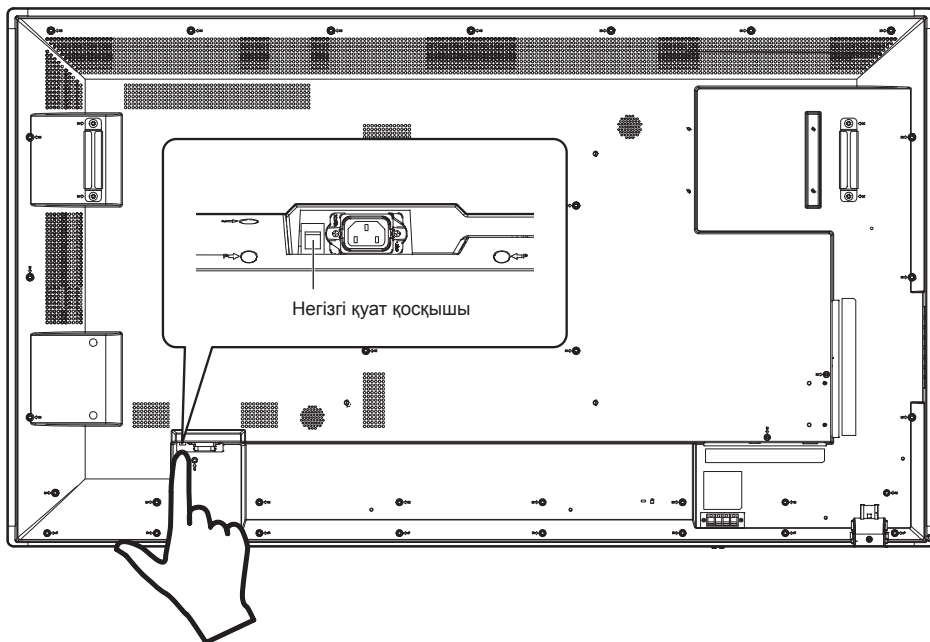

4 Құрылғыны іске қосыңыз.

Құрылғының сол жағында орналасқан [POWER] түймесін немесе қашықтан басқару құралының жоғарғы сол жағында орналасқан [POWER] түймесін басыңыз.

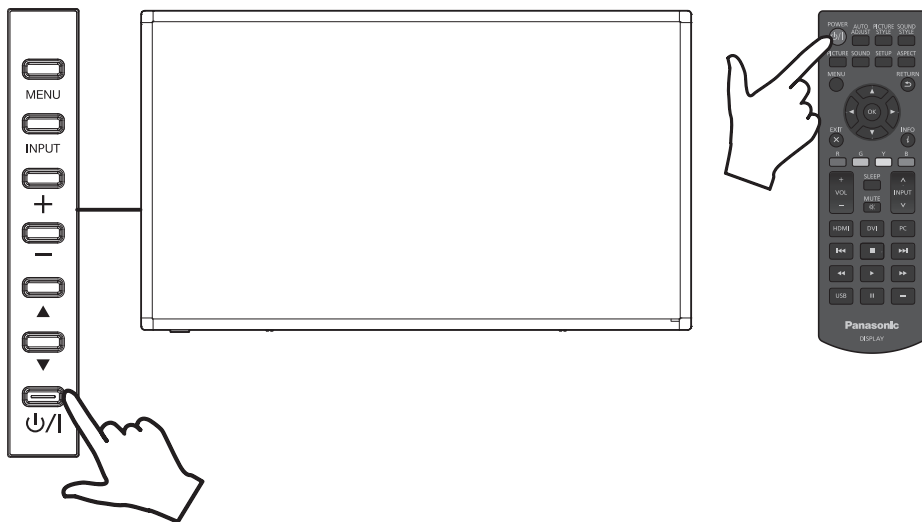

Техникалық сипаттамалар

Негізгі блок

Үлгі нөм.	ТН-65BFE1W
Түрі	Сенсорлы экранның СК дисплейі
Қуат көзі	220 – 240 В ~ (220 – 240 В айнымалы ток), 50/60 Гц
Қуат тұтынылуы	205 Вт
	Қуатты Негізгі қуат қосқышыарқылы өшіру: шамамен 0 Вт Қашықтан басқару құралымен қуат өшіру: шамамен 0,5 Вт
СКД дисплей панелі	VA панелі (Direct LED артқы жарығы)
	65 дюймдік модель (16:9 қатынас коэффициенті)
Экран өлшемі	1 428 мм (Е) × 803 мм (Б) × 1 638 мм (диагоналі) / 56,2 дюйм (Е) × 31,6 дюйм (Б) × 64,5 дюйм (диагоналі)
Нүктелер саны	2 073 600 пиксел (1 920 (көлденең) × 1 080 (тік))
Жұмыс күйі	Температура: 0 °C – 40 °C*1 Ылғалдылық: 20 % – 80 % (конденсациясыз)
Сақтау жағдайы	Температура: -20 °C – 60 °C Ылғалдылық: 20 % – 80 % (конденсациясыз)
Жұмыс уақыты	Күніне 16 сағат
HDMI кіріс терминалы HDMI 1 / HDMI 2	A TYPINE жататын жалғағыш*2 × 2 Аудио сигнал: Сызықтық PCM (іріктеу жиіліктері - 48 кГц, 44,1 кГц, 32 кГц)
Сандық RGB кіріс терминалы DVI-D IN	DVI-D 24 істірі × 1
PC кіріс терминалы PC IN	Мини 15 контактілі D-sub жалғағышы (DDC2B жүйесімен үйлесімді) × 1
	R/G/B 0,7 Vp-p (75 Ω) (сигналды синхрондаусыз) HD/VD TTL
Аудио кірісі терминалы AUDIO IN	Сtereo мини ұяшық (M3) × 1, 0,5 Vrms, DVI-D IN және PC IN құрылғыларымен ортақ пайдаланылады
Аудио шығыс терминалы AUDIO OUT	Сtereo мини ұяшық (M3) × 1, 0,5 Vrms Шығыс: Айнымалы (-∞ - 0 дБ) (1 кГц 0 дБ кіріс, 10 кΩ жүк)
Сериялық кіріс терминалы SERIAL IN	Сыртқы басқару терминалы D-sub 9 істірі × 1 RS-232C үйлесімділігі
Сыртқы динамик терминалы EXT SP	8 Ω, 16 Вт [8 Вт + 8 Вт] (10 % THD)
IR кіріс терминалы IR IN	Сtereo мини ұяшық (M3) × 1
USB флэш жад терминалы USB	A TYPINE жататын USB жалғағышы × 1 TT 5 В / 1 А (USB 3.0 нұсқасына қолдау көрсетілмейді.)
Сыртқы өлшемдері (Е × Б × Т)	1 490 мм × 865 мм × 106 мм / 58,7 дюйм × 34,1 дюйм × 4,2 дюйм 1 490 мм × 948 мм × 106 мм / 58,7 дюйм × 37,4 дюйм × 4,2 дюйм (көлденең орнату / динамик орнатылғанда) 865 мм × 1 573 мм × 106 мм / 34,1 дюйм × 62,0 дюйм × 4,2 дюйм (тік орнату / динамик орнатылғанда)
Салмағы	Шамамен 44,0 кг / 97,0 фунт (динамик бекітілгенде, шамамен 46,0 кг / 101,4 фунт)
Корпус материалы	Алдыңғы: металл / артқы қақпақ: шайыр

Қашықтан басқару құралы

Қуат көзі	3 В тұрақты ток (батарея (AA/R6/LR6 түрі) × 2)
Жұмыс ауқымы	Шамамен 5 м (қашықтан басқару датчигінің алдыңғы жағынан бастап)
Салмағы	Шамамен 113 г / 0,3 фунт (батареяларды қоса)
Сыртқы өлшемдері (Е × Б × Т)	160 мм × 50 мм × 20 мм / 6,3 дюйм × 2,0 дюйм × 0,8 дюйм

Динамик

Қарсылық	8 Ω
Номинал қуат	20 Вт [10 Вт + 10 Вт]
Сыртқы өлшемдері (Е × Б × Т)	763 мм × 82 мм × 59 мм / 30,1 дюйм × 3,3 дюйм × 2,4 дюйм
Салмағы	Шамамен 2,0 кг / 4,4 фунт
Корпус материалы	Шайыр

*1 Бұл құрылғыны жоғары биіктікте пайдалану үшін қоршаған орта температурасы (теңіз деңгейінен 1 400 м (4 593 фут) және 2 800 м (9 186 фут) биіктіктер арасында): 0 °С - 35 °С (32 °F - 95 °F)

*2 VIERA LINK қолдау көрсетілмейді.

Еуропа Одағынан өзге елдердің өндірісінде пайдаланбау туралы ақпарат



Нышан тек Еуропа Одағында жарамды.

Егер осы өнімді жойғыңыз келсе, жергілікті өкілеттік немесе дилеріңізге хабарласып, өндірісте пайдаланбаудың дұрыс әдісін сұраңыз.

Электр және электрондық жабдықтардағы кейбір зиянды заттарды қолдануға шектеу қою туралы регламенттің техникалық талаптарына

Сәйкестік жөніндегі декларация

(Украинаның министрлер кабинетінің №1057 бекітілген қаулысы)

Бұйым электр және электрондық жабдықтардағы кейбір зиянды заттарды қолдануға шектеу қою туралы техникалық регламент талаптарына сәйкес. (ЗЗҚШ ТР)

ЗЗҚШ ТР Регламенттің №2 Қосымшасында ескерілмеген жағдайлардағы зиянды заттарының құрамы:

1. қорғасын (Pb) – заттың 0,1wt % салмағынан немесе миллионнан 1000 бөлікке дейінгі шоңырлануынан аспайды;
2. кадмий (Cd) – заттың 0,01 wt % салмағынан немесе миллионнан 100 бөлікке дейінгі шоңырлануынан аспайды;
3. сынап (Hg) – заттың 0,1wt % салмағынан немесе миллионнан 1000 бөлікке дейінгі шоңырлануынан аспайды;
4. алтывалентті хром (Cr6+) – заттың 0,1wt % салмағынан немесе миллионнан 1000 бөлікке дейінгі шоңырлануынан аспайды;
5. полибромбифенол (PBВ) – заттың 0,1wt % салмағынан немесе миллионнан 1000 бөлікке дейінгі шоңырлануынан аспайды;
6. полибромбифенол эфирлері (PBDE) – заттың 0,1wt % салмағынан немесе миллионнан 1000 бөлікке дейінгі шоңырлануынан аспайды.

Информационный центр Panasonic

Для звонков из Москвы: +7 (495) 725-05-65

Бесплатный звонок по России: 8-800-200-21-00

Инфармацыйны цэнтр Panasonic

Для фіксаванай сувязі званок па тэрыторыі Беларусі бясплатны.

Бесплатный звонок со стационарных телефонов из Белоруссии: 8-820-007-1-21-00

Информацийний центр Panasonic

Міжнародні дзвінки та дзвінки із Києва: +380-44-490-38-98

Безкоштовні дзвінки зі стаціонарних телефонів у межах України: 0-800-309-880

Panasonic ақпараттық орталығы

Қазақстан мен Орта Азиядан қоңырау шалу үшін.

Для звонков из Казахстана и Центральной Азии: +7 (727) 330-88-07; 8-800-0-809-809

Тұтынушының жазбасы

Осы өнімнің үлгі нөмірі мен сериялы нөмірін оның артқы панелінен табуға болады. Осы сериялы нөмірді төмендегі берілген орынға ескертпе жазыңыз, осы кітапты, онымен қоса сатып алу хабарламасын, ұрлану мен жоғалу оқиғасында жеке мәліметтерді тез іске қосу аумағы ретінде және Келіпдік қызметі үшн сатып алудың тұрақты жазбасын сақтаңыз.

Үлгі нөмірі

Сериялық нөмірі

Panasonic Corporation

Web Site: <http://panasonic.com>

Казакский

DA0617TS3020 -PB

Қытайда басып шығарылған