

Panasonic®

Bruksanvisning

LCD-bildskärm med pekskärm För affärsanvändning

Svenska

Modellnr **TH-65BFE1W** 65 tums modell

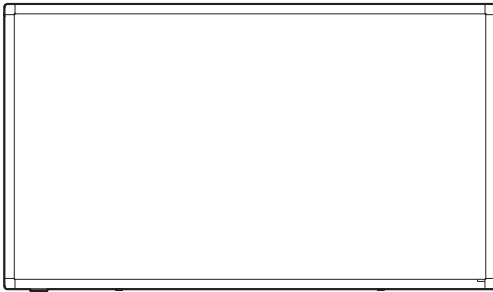

Innehåll

Viktiga säkerhetsmeddelanden	2
Säkerhetsåtgärder	3
Försiktighetsåtgärder vid användning	6
Inledning	8
Installation	14
Användning	18
Specifikationer	20

För mer ingående instruktioner, se
bruksanvisningen på CD-ROM.

- Läs dessa instruktioner innan du använder ditt set och behåll dem för framtida bruk.
- Illustrationerna och skärmarna i denna bruksanvisning är endast i förtydligande syfte och kan skilja sig från den faktiska produkten.

HDMI™



DPQX1218ZD/X1

Obs:

Eftersläckning av bild kan förekomma. Om du visar en stillbild under en längre tid kan bilden bli kvar på skärmen. Den försvinner dock efter att en rörlig bild visats en stund.

Varumärken

- Microsoft, Windows och Internet Explorer är registrerade varumärken eller varumärken som tillhör Microsoft Corporation i USA och/eller andra länder.
- Macintosh, Mac, Mac OS, OS X och Safari är varumärken som tillhör Apple Inc. och är registrerade i USA samt andra länder.
- HDMI, High-Definition Multimedia Interface och HDMI-logotypen är varumärken eller registrerade varumärken som tillhör HDMI Licensing Administrator, Inc. i USA och andra länder.

Även om ett företag- eller produktvarumärke inte har särskilt omnämnts respekteras dessa varumärken till fullo.

Viktiga säkerhetsmeddelanden

VARNING

- 1) För att förhindra skador som kan resultera i brand eller risk för elektriska stötar får denna apparat inte utsättas för droppande eller stänkande vätska. Placera inte behållare med vatten (blomvaser, koppar, smink etc.) ovanför utrustningen. (inklusive på hyllorna ovanför etc.) Inga öppna lågor, såsom levande ljus, bör placeras på/ovanför utrustningen.
- 2) För att förhindra elektriska stötar får inte höljet avlägsnas. Innehåller endast underhållsfria delar. All service får endast utföras av kvalificerad servicepersonal.
- 3) Avlägsna inte jordstiftet från stickkontakten. Apparaten är utrustad med en jordad trestiftkontakt. Denna kontakt passar endast jordade eluttag. Detta är en säkerhetsfunktion. Om du inte kan koppla in stickkontakten i eluttaget, kontakta en elektriker. Försök inte kringgå stickkontaktens jordning.
- 4) För att förhindra elektriska stötar ska du se till att stickkontaktens jordstift är ordentligt anslutet.

FÖRSIKTIGHET

Denna apparat är avsedd för miljöer som är relativt fria från elektromagnetiska fält.

Att använda denna apparat nära starka elektromagnetiska källor eller där elektriskt brus kan överlappa med signalerna vilket kan orsaka att bilden och ljudet blir ostadiga eller få brus att uppstå.

För att undvika risken att apparaten skadas, håll den borta från starka elektromagnetiska källor.

Apparaten skall anslutas till jordat uttag

Utrustning som är kopplad till skyddsjord via jordat vägguttag och/eller via annan utrustning och samtidigt är kopplad till kabel-TV nät kan i vissa fall medföra risk för brand.

För att undvika detta skall vid anslutning av utrustningen till kabel-TV nät galvanisk isolator finnas mellan utrustningen och kabel-TV nätet.

VARNING:

Denna utrustning överensstämmer med klass A enligt CISPR32.

I bostadsmiljöer kan denna utrustning orsaka radiointerferens.

Säkerhetsåtgärder

VARNING

■ Inställning

Små delar kan utgöra en kvävningsrisk om de oavsiktligen sväljs. Håll små delar borta från små barn. Kassera onödiga små delar och andra objekt, inklusive förpackningsmaterial och plastpåsar/-ark för att förhindra att små barn leker med dem då de kan utgöra en kvävningsrisk.

Placera inte skärmen på lutande eller ostadiga ytor och se till att skärmen inte hänger utanför basens kant.

- Skärmen kan falla eller välta.

Montera den här enheten på en plats med minimalt med vibrationer och som kan bära enhetens vikt.

- Om enheten tappas eller faller kan det leda till personskador eller funktionsfel.

Placera inga föremål ovanpå skärmen.

- Om vatten eller främmande föremål kommer in i skärmen kan kortslutning uppstå, vilket kan leda till brand eller elstöt. Kontakta din lokala Panasonic-återförsäljare om främmande föremål kommer in i skärmen.

Transportera endast skärmen i upprätt läge!

- Att transportera apparaten med frontpanelen riktad uppåt eller nedåt kan skada de interna kretsarna.

Ventilationen bör inte hindras genom att ventilationsöppningarna täcks med föremål såsom tidningar, dukar eller gardiner.

Se sidan 6 angående lämplig ventilation.

Vid vertikal montering av skärmen :

Försäkra dig om att strömindikatorn sitter på den nedre sidan vid vertikal montering av skärmen. Värme alstras och kan ge upphov till brand eller skador på skärmen.

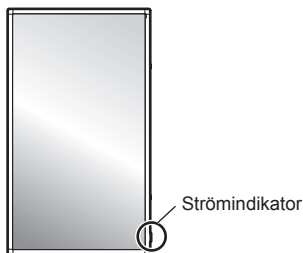

Försiktighetsåtgärder vid installation på vägg eller stativ

- Installationen bör utföras av en professionell installatör. Felaktig montering av skärmen kan leda till olyckor som kan orsaka dödsfall eller allvarliga skador. Använd stativtillvalet. (se sida 9)
- Om du installerar skärmen på en vägg måste ett väggfäste som uppfyller standarden VESA användas.

65 tums modell : VESA 400 × 400

(se sida 6)

- Säkerställ före installationen att monteringsplatsen är stark nog att bära vikten av LCD-skärmen och väggfästet för att förhindra att de släpper.
- Om du slutar använda skärmen på väggen eller på stativet ska du be en yrkesutbildad person ta bort skärmen så snart som möjligt.
- När du monterar skärmen på väggen får inte monteringskruvarna eller elkabeln komma i kontakt med metallföremål inuti väggen. Risken för elektriska stötar kan uppstå om de kommer i kontakt med metallföremål inuti väggen.

Installera inte produkten så att den är utsatt för direkt solljus.

- Om enheten utsätts för direkt solljus, även inomhus, kan temperaturhöjningen hos LCD-skärmen leda till funktionsfel.

■ Använda LCD-skärmen

Skärmen är utformad för att använda 220 - 240 V AC, 50/60 Hz.

Täck inte för ventilationsöppningarna.

- Detta kan orsaka att skärmen överhettas, vilket kan orsaka brand eller skada skärmen.

Stick inte in främmande föremål i skärmen.

- Placera inte brandfarliga föremål eller metallföremål i ventilationsöppningarna eller släpp ner dem i skärmen då detta kan orsaka brand eller elstöt.

Avlägsna inte höljet eller modifiera det på något sätt.

- Skärmen innehåller delar med hög spänning som kan orsaka elstöt. För kontroller, justeringar och reparationer, vänligen kontakta din lokala Panasonic-återförsäljare.

Se till att stickkontakten är lättillgänglig.

Elkabeln ska vara ansluten till ett eluttag med skyddande jordanslutning.

Använd inte andra elkablar än den som levereras med enheten.

- Om detta görs kan det leda till kortslutning, värmealstrning etc., vilket kan leda till elstöt eller brand.

Använd inte den medföljande nätsladden med några andra enheter.

- Det kan leda till elstöt eller brand.

Skjut in stickkontakten säkert så långt det går.

- Om kontakten inte är helt inskjuten kan värme uppstå som kan orsaka brand. Om kontakten är skadad eller eluttaget är löst får de inte användas.

Hantera aldrig stickkontakten med våta händer.

- Detta kan orsaka elstöt.

Gör inget som kan skada elkabeln. När du tar ut stickkontakten, dra i kontakten och inte kabeln.

- Skada eller modifiera inte kabeln, placera inte tunga objekt på den, utsätt den inte för värme eller placera den nära varma föremål, se även till att inte vrida, dra eller böja övermycket i den. Detta kan orsaka brand eller elstöt. Om elkabeln är skadad, få den reparerad hos din lokala Panasonic-återförsäljare.

Vidrör aldrig elkabeln eller stickkontakten direkt med handen om de är skadade.

- Elektriska stötar kan uppstå.

Avlägsna inte höljet och modifiera ALDRIG skärmen själv

- Avlägsna inte baksidan då strömförande delar kan nås när den är avtagen. Skärmen innehåller inga delar som kräver underhåll. (Högspänningskomponenter kan orsaka allvarliga stötar.)
- Få skärmen kontrollerad, justerad eller reparerad hos din lokala Panasonic-återförsäljare.

Förvara skruvarna (medföljer) utom räckhåll för barn. Om batterierna sväljs medför det kroppsliga skador.

- Kontakta omedelbart läkare om du misstänker att ett barn har svält dem.

Om skärmen inte ska användas under längre tid, koppla ur stickkontakten från eluttaget.

Bildstörningar kan uppstå om du kopplar in/ur kablarna som är anslutna till de ingångar du för närvarande inte tittar på, eller om du slår av eller på strömmen till videoutrustningen. Detta är dock inte en felfunktion.

För att förhindra att bränder sprids, håll alltid ljus och andra öppna lågor borta från produkten.



FÖRSIKTIGHET

Avsluta användningen omedelbart om problem eller fel uppstår.

■ Om problem uppstår ska elkontakten kopplas ur.

- Rök eller onormal lukt kommer från enheten.
- Det händer att ingen bild visas eller inget ljud hörs.
- Främmande föremål eller vätska som t.ex. vatten har kommit in i enheten.
- Enheten har deformationer eller trasiga delar.

Om du fortsätter att använda enheten i detta skick kan det leda till brand eller elstöt.

- Stäng av strömmen omedelbart, koppla ur elkontakten från vägguttaget och kontakta sedan återförsäljaren för reparation.
- För att stänga av strömförsörjningen till denna bildskärm helt och hållet måste du dra ut nätkontakten från vägguttaget.
- Att själv reparera enheten är farligt och får aldrig göras.
- Använd ett vägguttag som du enkelt kan komma åt för att underlätta omedelbar urkoppling av elkontakten.

■ Vidrör inte enheten direkt med handen om den är skadad.

Elektriska stötar kan uppstå.

■ Använda LCD-skärmen

Håll inte händer, ansikte eller föremål nära skärmens ventilationsöppningar.

- Varmluften som kommer ut från ventilationsöppningarna ovanpå skärmen är het. Håll inte händer, ansiktet eller föremål som inte klarar av värme när öppningen då detta kan leda till brännskador eller deformation.

Minst 2 personer krävs för att bära eller packa upp denna enhet.

- Annars kan enheten tappas, vilket kan leda till skada.

Arbeta alltid i en grupp om två eller fler personer när de medföljande högtalarna ska sättas fast eller tas bort.

- Skärmen kan falla och orsaka personskador.

Se till att koppla ur alla kablar och de kantringsförhindrande tillbehören innan skärmen flyttas.

- Om skärmen flyttas medan någon av kablarna fortfarande är anslutna riskerar de att skadas, vilket kan orsaka brand eller fara för elstöt.

Använd inte för mycket kraft eller tryckbelastning.

- Frontpanelen kan spricka och medföra personskador.

Koppla ur stickkontakten från eluttaget för säkerhets skull innan du rengör skärmen.

- Underlåtelse att göra detta kan leda till elstöt.

Rengör elkabeln regelbundet för att förhindra att den blir dammig.

- Om damm samlas på elkabeln kan den fukten skada isoleringen, vilket kan orsaka brand. Dra ut stickkontakten från eluttaget och torka av kontakten med en torr trasa.

Trampa inte på och häng inte från skärmen eller plattan.

- De kan välta eller skadas vilket kan leda till personskador. Var särskilt uppmärksam på barn.

Kasta inte om batteripolerna (+ och -) vid isättning.

- Felhantering av batteriet kan ge upphov till explosion eller läckage, vilket kan leda till brand, personskador eller skador på omgivande egendom.
- Sätt i batteriet korrekt enligt instruktionerna. (se sida 9)

Använd inte batterier där ytterhöljet flagnar eller har tagits bort.

(Ytterhöljet sitter fast på batteriet av säkerhetsskäl. Det får inte tas bort. Detta kan orsaka kortslutning.)

- Felhantering av batterierna kan ge upphov till att batterierna kortsluts, vilket kan leda till brand, personskador eller skador på omgivande egendom.

Ta ur batterierna från fjärrkontrollen om enheten inte ska användas på en lång tid.

- Batteriet kan läcka, hettas upp, fatta eld eller spricka, vilket kan leda till brand eller skador på omgivande egendom.

Se till att inte bränna eller bryta upp batterier.

- Batterierna får inte utsättas för höga temperaturer såsom solsken, eld eller liknande.

Vänd inte skärmen upp och ner.

Placera inte enheten med den flytande kristallskärmen uppåtvänd.

Delar av enheten blir varma.

- Även när temperaturen på delar av frontpanelens yta samt enhetens ovansida och baksida har stigit, kommer dessa temperaturökningar inte att medföra några problem med avseende på prestanda eller kvalitet.

Försiktighetsåtgärder vid användning

Försiktighetsåtgärder vid montering

Sätt inte upp skärmen utomhus.

- Skärmen är utformad för inomhusbruk.

Montera den här enheten på en plats som kan bära enhetens vikt.

- Använd monteringsfästet som uppfyller med VESA-standarderna

Omgivande temperatur vid användning av enheten

- Vid användning av enheten på lägre höjd än 1 400 m (4 593 ft) över havet : 0 °C till 40 °C (32 °F till 104 °F)
- Vid användning av enheten på hög höjd (1 400 m (4 593 ft) eller högre men lägre än 2 800 m (9 186 ft) över havet) : 0 °C till 35 °C (32 °F till 95 °F)

Montera inte enheten på högre höjd än 2 800 m (9 186 ft) eller högre över havet.

- Om detta inte görs kan det förkorta de inre delarnas livslängd och resultera i fel.

Vi är inte ansvariga för produktskador etc. som orsakas av fel i installationen, även under garantiperioden.

Placera inte skärmen där den kan påverkas av salt eller frätande gas.

- Om detta inte följs kan det förkorta de inre delarnas livslängd och resultera i felfunktion på grund av korrosion.

Nödvändigt utrymme för ventilation

- Vid användning av plattan (valfritt tillval), lämna ett avstånd på 10 cm (3 15/16") eller mer på ovsidan, till höger och till vänster samt 5 cm (1 31/32") eller mer på baksidan. Håll även avståndet mellan skärmens botten och golvytan.

Om någon annan installationsmetod (väggfäste etc.) används ska manualen till denna följas. (Om det saknas specifik information om monteringsmått i monteringsmanualen ska du lämna ett avstånd på 10 cm (3 15/16") eller mer på ovsidan, till höger och till vänster samt 5 cm (1 31/32") eller mer på baksidan.)

Minsta avstånd :

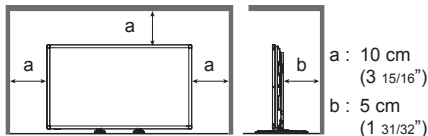

- Användning av denna enhet garanteras upp till en rumstemperatur på 40 °C (104 °F). Se till att hålla god ventilation med en kylfläkt eller en ventilationsöppning när enheten installeras i en låda eller ett chassi så att den omgivande temperaturen (inuti lådan eller chassit) inklusive temperaturen på LCD-skärmens visningsyta kan bibehållas vid 40 °C (104 °F) eller lägre.

Om de skruvar som används när ett väggfäste som uppfyller VESA-standarderna används

Tummodell	Skruvstigning	Skruvhålets djup	Skruv (antal)
65	400 mm × 400 mm	19 mm	M6 (4)

Var försiktig med strömindikator och fjärrkontrollsensorns rörliga struktur.

- Strömindikator och fjärrkontrollsensor förvaras inuti huvudenheten som fabriksstandard. I normala fall dras fjärrkontrollsensorn ut från kanten av huvudenheten tills den låses i avsedd position. Beroende på installationstypen, liksom vid användande av multiskärmen, förvaras fjärrkontrollsensorn i huvudenheten. (se sida 18)

Beroendes på temperaturen eller luftfuktigheten kan ojämn ljusstyrka märkas. Det är inte ett fel.

- Ojämnheten försvinner genom att skärmen strömsätts kontinuerligt. Om inte, kontakta distributören.

Rengöring och underhåll

Frontpanelens yta har specialbehandlats. Torka försiktigt av ytan på frontpanelen med endast en rengöringsduk eller en mjuk, luddfri trasa.

- Om ytan är särskilt smutsig, torka av den med en mjuk, luddfri trasa med rent vatten eller vatten med ett neutralt rengöringsmedel utspätt 100 gånger och torka sedan jämnt med en torr trasa av samma sort tills ytan är torr.

Torka av smuts från IR-överföringsdelen med en mjuk trasa.

- Torka av smuts från IR-överföringsdelen med en mjuk trasa en gång om dagen.

Om funktionsstörningen beror på smuts på IR-överföringsdelen, kan du helt enkelt torka av den för att återställa prestandan.

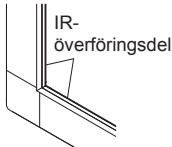

Om smutsen är kladdig, torkar du bort den med en trasa med neutralt rengöringsmedel utspätt med vatten, och torkar sedan av delen med en torr trasa.

- Om ämnet, som materialet i den medföljande pennan, fastnar på glasytan, torkar du av den med en våt trasa.

Observera att om en djup repa orsakas genom att andra objekt än den medföljande pennan används, är det inte säkert att den går att torka bort.

- Repa eller slå inte på frontpanelens yta med naglar eller andra hårda föremål då detta kan skada ytan. Undvik dessutom kontakt med flyktiga ämnen såsom insektsspray, lösningsmedel och förtunningsmedel då detta kan negativt påverka ytan.

Om skåpet är smutsigt, torka av det med en mjuk, torr trasa.

- Om skåpet är särskilt smutsigt, blöt trasan i vatten med en liten mängd neutralt rengöringsmedel och vrid sedan ur trasan. Använd trasan för att torka av skåpet och torka sedan skåpet torrt med en torr trasa.
- Låt inte rengöringsmedlet komma i direkt kontakt med skärmens yta. Om vattendroppar hamnar inuti enheten kan detta leda till driftproblem.
- Undvik kontakt med flyktiga ämnen såsom insektsspray, lösningsmedel och förtunningsmedel då dessa kan negativt påverka skåpytans kvalitet eller orsaka att beläggningen flagnar. Låt den inte heller komma i kontakt med föremål gjorda av gummi eller PVC under längre tid.

Använda kemiska trasor

- Använd inte kemiska trasor på panelen.
- Följ instruktionerna för den kemiska trasan för att använda den på skåpet.

Pekskärm

Följ noggrant följande anvisningar eftersom skärmen har en optisk pekskärm.

Utsätt inte skärmen för direkt solljus eller starkt ljus under användning.

- Annars kan funktionsfel uppstå eftersom skärmens optiska pekskärm använder infraröda strålar.

Använd alltid ett finger eller den medföljande pennan för att använda pekskärmen. Använd inte en hård eller vass spets, såsom en nagel, kulspetspenna eller blyertspenna.

När du använder någon annan infraröd enhet, ska du hålla avstånd från pekskärmen för att förhindra felfunktion.

Vid installation av flera enheter

Om du installerar flera enheter bredvid varandra kan enheternas infraröda strålar tränga in i IR-överföringskomponenterna hos de närliggande bildskärmarna, vilket kan orsaka tekniska fel hos pekskärmarna.

Installera enheterna på sådant sätt att bildskärmarna inte påverkar varandra.

Avyttring

Fråga dina lokala myndigheter eller din återförsäljare om korrekta metoder för avyttring när produkten ska kasseras.

Inledning

Kontrollera tillbehören

Kontrollera att du har alla tillbehör.

- Bruksanvisning (CD-ROM × 1)**

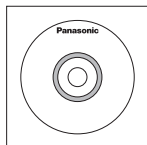

- Nätsladd (Cirka 2 m)**

- 1JP155AF1W

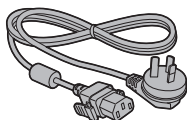

- 2JP155AF1W

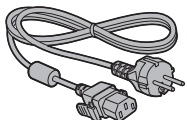

- 3JP155AF1W

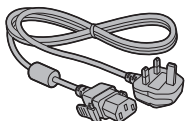

- Fjärrkontroll × 1**

- DPVF1671ZA



- Batterier till fjärrkontrollen × 2 (typ AA/R6/LR6)**

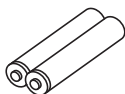

- Penna × 1**

- TKR5ZA45001

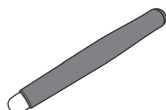

- Klämma × 3**
 - DPVF1697ZA



- Högtalare × 1**
 - DPVF1698ZA

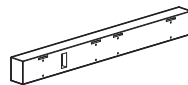

- Högtalarmonteringslås × 2**

- DPVF1699ZA (vänster)



- DPVF1700ZA (höger)

(höger) (vänster)

(Dessa lås monteras med högtalaren och medföljer denna.)

- Bult för montering av högtalaren (M3) × 4**

- DPVF1701ZA



- Högtalarkabel × 2 (Cirka 0,7 m)**

- DPVF1702ZA



Obs!

- Förvara små delar på lämpligt sätt och håll dem utom räckhåll för små barn.
- Tillbehörens artikelnummer kan komma att ändras utan avisering. (De faktiska artikelnumren kan skilja sig från de som visas ovan.)
- Om du har förlorat tillbehör kan du köpa nya hos din återförsäljare. (Erhålls från kundtjänst)
- Kasta förpackningsmaterialen på lämpligt sätt efter att ha tagit ut föremålen.

Fjärrkontrollbatterier

Öppna batterifacket.

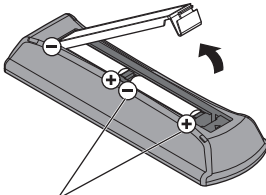

typ AA/R6/LR6

Sätt i batterierna och stäng batterifacket.

(Börja med att sätta i från ⊖-sidan.)

Obs

- Felaktig installation av batterierna kan orsaka batteriläckage eller korrosion som skadar fjärrkontrollen.
- Kassera batterierna på ett miljövänligt sätt.

Vidta följande försiktighetsåtgärder.

1. Batterierna måste alltid bytas ut i par.
2. Blanda inte gamla batterier med nya.
3. Blanda inte batterityper (t.ex. manganoxidbatterier och alkaliska batterier o.s.v.).
4. Försök inte ladda, demontera eller bränna förbrukade batterier.
5. Se till att inte bränna eller bryta upp batterier. Batterierna får heller inte utsättas för höga temperaturer såsom solsken, eld eller liknande.

Valbara tillbehör

Montera stativet ordentligt (stativ säljs separat).
Montering bör utföras av en fackman.

Bottenplatta

- TY-ST75PE9

Obs

- När du monterar stativet ska du noggrant läsa bruksanvisningen som medföljer produkten och montera stativet på korrekt sätt. Se till att vidta åtgärder för att förebygga fall.
- För att säkerställa säkerhet och prestanda ska du be din distributör eller en fackman att utföra monteringsarbetet.
- Observera att vi inte kommer att ansvara för eventuella skador på produkten till följd av brister i installationsmiljön för stativ eller väggmonterade lås, även om skadorna inträffar inom garantiperioden.
- Om du har produkter som du inte längre använder ska du be en fackman att ta bort sådana produkter.
- Vid montering kan "spricka i LCD-panelen" uppstå på grund av stötar eller liknande. Var därför varsam vid hantering av produkten.
- De valbara tillbehörens artikelnummer kan komma att ändras utan föregående meddelande.

■ Knapp och indikator

Baksida

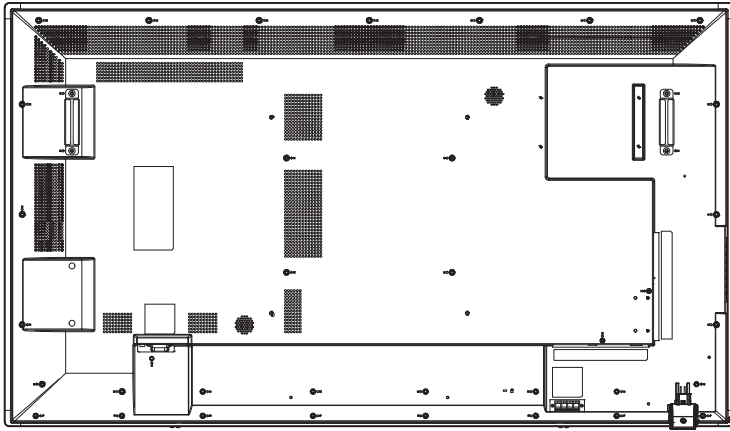

Kontrollknapp

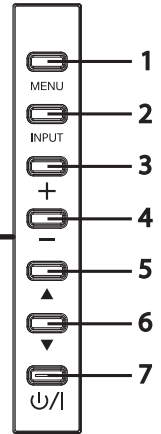

- | | | |
|---|--------------------------|---|
| 1 | [MENU]-knapp | Den visar skärmmenyn (OSD). |
| 2 | [INPUT]-knapp | Den visar OSD-menyn och ändrar ingångskälla.
Du kan välja [HDMI1], [HDMI2], [DVI-D], [PC] och [USB] med knapparna Upp (▲) / Ner (▼). |
| 3 | Plus (+)-knapp | Höjer volymen. |
| 4 | Minus (-)-knapp | Sänker volymen. |
| 5 | Upp (▲)-knapp | Flyttar upp markerad post i OSD-menyn. |
| 6 | Ner (▼)-knapp | Flyttar ned markerad post i OSD-menyn. |
| 7 | [POWER]-knapp (⏻) | Slår PÅ/AV strömmen. Denna knapp kan inte användas när strömindikatorn är avstängd. I detta fall slår du på Huvudströmbrytare. (se sida 11) |

Baksida

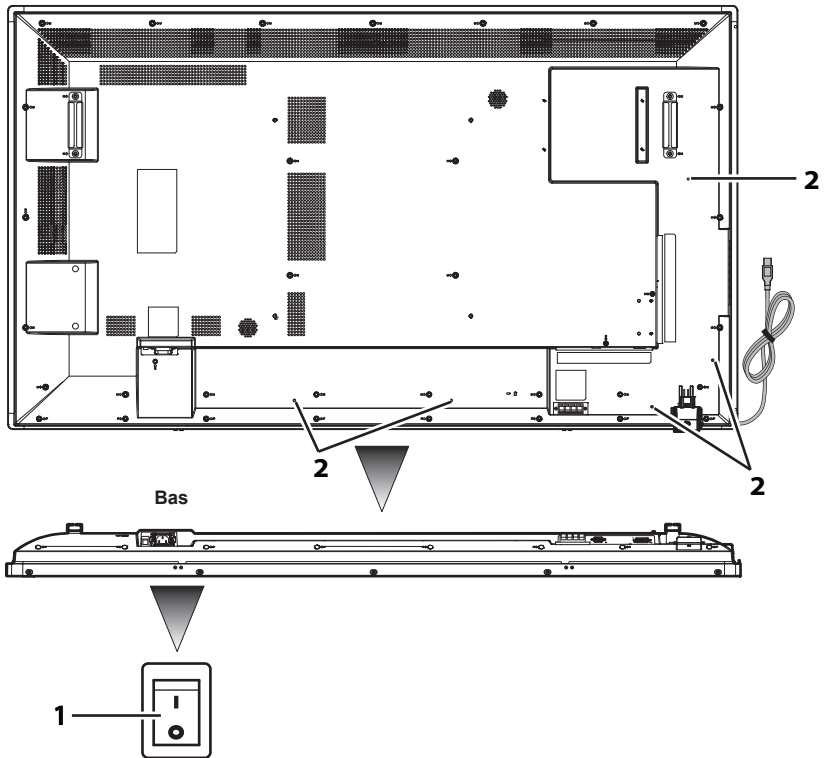

1 Huvudströmbrytare

Slår "Av (O) / På (I)" strömmen. Den används till att slå på/stänga av strömmen till enheten.

2 Hål för montering av kabelklämma

Används för att fästa kabeln till huvudenheten.

Baksida

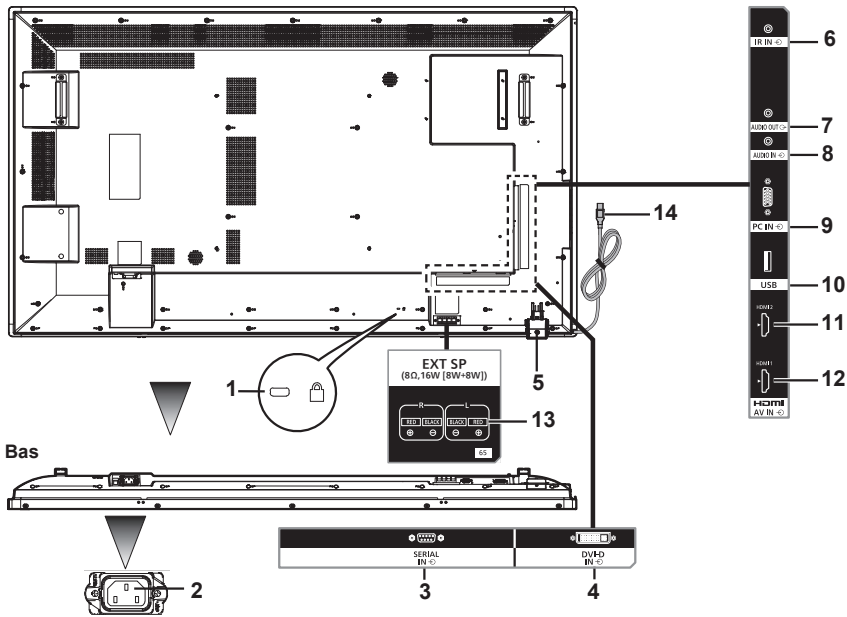

- 1 Hål för montering av stödskyddslås** Används i säkerhetssyfte och för att förebygga stöld.
- 2 AC IN (3-stifts med jordgång)** Ansluts till nätsladden som medföljer tillbehören. För Klass I-produkter måste eluttaget vara jordat.
- 3 SERIAL IN** Används för anslutning till en dator för att styra huvudenheten.
- 4 DVI-D IN** Den ansluts till en digital videosignalutgång, t.ex. en dator.
- 5 Fjärrkontrollsensor/strömindikator** Fjärrkontrollsensor: tar emot signaler från fjärrkontrollen.
Strömindikator: visar LCD-skärmens status.
- 6 IR IN** Det är en IR-ingång som ansluts till en IR-kabel. Kontakta din återförsäljare för att köpa en IR-kabel.
- 7 AUDIO OUT** Denna utgång är avsedd till att ansluta en högtalare med förstärkare. Den kommer att mata ut ljud när [AUDIO OUT] har angetts i [Ljud] - [utgång välj]. Ljudnivån kan justeras med [VOL]-knappen (+/-) på fjärrkontrollen.
- 8 AUDIO IN** Används för att ansluta ljudutgångskablar till externa enheter såsom en dator eller VCR- och DVD-spelare. För HDMI-ingång kan du välja [AUDIO IN] i [Ljud] - [Ljudkälla].
[AUDIO IN] är standard i DVI-D-/datoringång.
- 9 PC IN** Används för anslutning till den analoga videosignalutgången på en dator.
- 10 USB** Det är en USB-ingång för USB-minnesenheter.
- 11 HDMI 2** Används för att ansluta till en enhet som är kompatibel med ljud-/videosignaler med HDMI-gränssnitt.
- 12 HDMI 1** Används för att ansluta till en enhet som är kompatibel med ljud-/videosignaler med HDMI-gränssnitt.
- 13 EXT SP** Den ansluts till L/R- (höger/vänster) och +/- -ingångarna på högtalaren som medföljer som tillbehör.
Den kommer att mata ut ljud när [EXT SP] har angetts i [Ljud] - [utgång välj]. Ljudnivån kan justeras med [VOL]-knappen (+/-) på fjärrkontrollen.
- 14 USB-kabel för pekskärm** Den ansluts till USB-terminalen på en dator för att använda pekskärmen.

Fjärrkontroll

- | | |
|--|--|
| <p>1 [POWER] Slår PÅ/AV strömmen. Fjärrkontrollen kan inte användas när strömindikatorn är avstängd.</p> <p>2 [AUTO ADJUST] Justerar automatiskt inmatningsbilden från datorn.</p> <p>3 [PICTURE STYLE] Visar inställningsmenyn för bildläge för den visade ingången.</p> <p>4 [SOUND STYLE] Visar inställningsmenyn för ljudläge för den visade ingången.</p> <p>5 [PICTURE] Visar bildinställningsmenyn för den visade ingången.</p> <p>6 [SOUND] Visar ljudinställningsmenyn för den visade ingången.</p> <p>7 [SET UP] Visar [Inställningar]-menyn.</p> <p>8 [ASPECT] Visar inställningsmenyn för bildförhållande.</p> <p>9 [MENU] Slår PÅ/AV OSD-menyn.</p> <p>10 [RETURN] Används för att gå tillbaka till föregående menyskärm.</p> <p>11 Markörknappar Används för att navigera på menyskärmen.</p> <p>12 [OK] Används för att välja menyalternativ.</p> <p>13 [EXIT] Slår AV OSD-menyn.</p> <p>14 [INFO] Visar vald ingångskälla.</p> <p>15 [MEDIA CONTROL] Ger olika kontrollfunktioner för en viss meny. Funktionen för varje knapp visas i OSD i respektive knapps färg.</p> <p>16 [VOL] Genom att trycka på plus (+)-sidan höjs ljudutgångsnivån. Genom att trycka på minus (-)-sidan sänks ljudutgångsnivån.</p> <p>17 [SLEEP] Justerar timern för viloläge.</p> <p>18 [MUTE] Stänger av ljudet. Tryck en gång till för att slå på ljudet igen. Om du stänger av strömmen eller ändrar ljudnivån återställs ljudet.</p> <p>19 [INPUT] Används för att ändra ingångskälla.</p> <p>20 [HDMI] Används för att välja HDMI-ingång.</p> <p>21 [DVI] Används för att välja DVI-D-ingång.</p> <p>22 [PC] Används för att välja dateringång (PC).</p> <p>23 Mediekontrollknapp Ger kontrollfunktioner när en mediefil spelas upp. Spola bakåt (◀◀), Spela upp (▶), Snabbspola framåt (▶▶), Till föregående innehåll (◀◀◀), Stopp (◻), Paus (◻◻), Nästa (▶▶▶).</p> <p>24 [USB] Används för att välja USB-ingång.</p> <p>25 [-] Stöds ej av denna enhet.</p> | |
|--|--|

Installation

Ansluta och montera nätsladden

Enhetens baksida

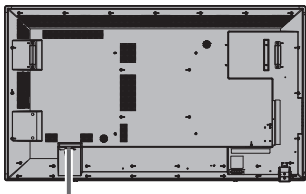

Montera nätsladden

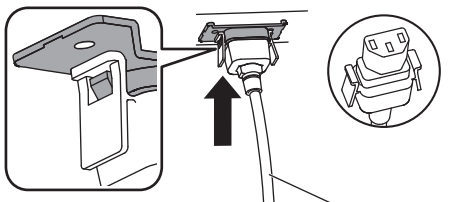

Elkabel (medföljer)

Anslut kontakten till huvudenheten.

För in tills du hör ett klickljud.

Obs

- Kontrollera att båda sidor är låsta.

Vid borttagning av nätsladden

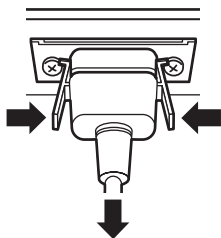

Dra ur medan du trycker på de två flikarna bredvid kontakten.

Obs

- När du tar bort nätsladden ska du se till att först dra ur nätkontakten ur eluttaget.
- Den nätsladd som medföljer tillbehören är endast avsedd för användning med enheten. Den får inte användas i andra syften.

Montera anslutningskablar

Obs

- Tre klämmor medföljer som tillbehör till enheten. När du inte använder pekskärmen, ska du använda en av klämmorna för att fixera USB-kabeln till pekskärmen vid A-läget. Dessutom ska du fixera de andra kablarna med de andra två klämmorna vid läge B. Om du vill köpa klämmor ska du kontakta din återförsäljare. (Erhålls från kundtjänst)

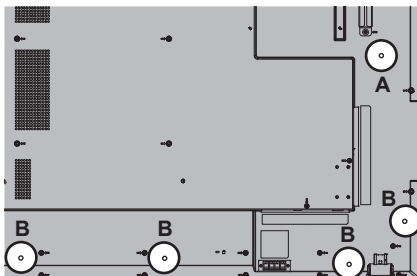

1. Montera klämmorna

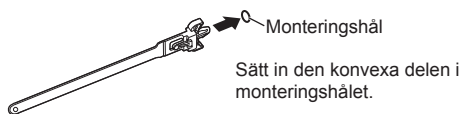

Obs

- När du har monterat klämmorna i klämmmonteringshålen kan du inte avlägsna dem.

2. Bunta ihop kablarna



Lossa bandet



Använda pekskärmen

- 1 Stäng av skärmens Huvudströmbrytare.
- 2 Anslut datorn och skärmens USB-kabel.
- 3 Anslut datorn och skärmens videoingång.
- 4 Slå på skärmens Huvudströmbrytare. Om så krävs, trycker du på [POWER]-knappen på fjärrkontrollen för att slå på skärmen.

■ Skärminställningar

Gör följande skärminställningar.

- Byt signalen till videoingången från datorn.
- Ställ in skärmens position så att datorns skärm visas korrekt på skärmen.

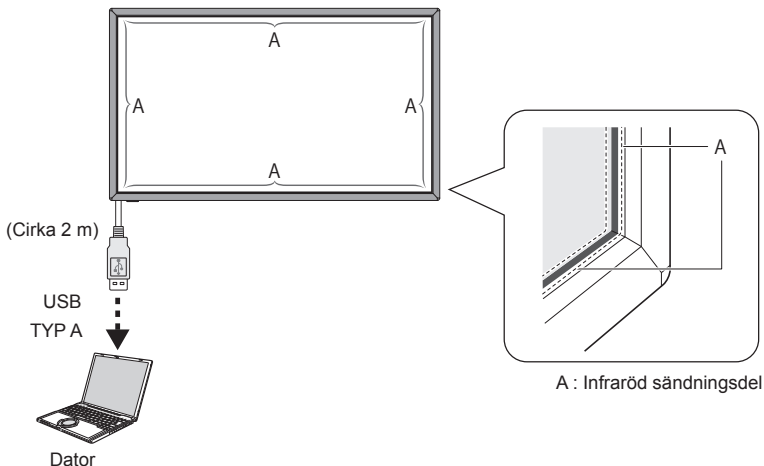

Obs

- Om du drar ut USB-kabeln med överdriven kraft kan det leda till att pekskärmen skadas. Hantera den därför varsamt.
- För att förhindra bortkoppling av USB-kabeln från pekskärmen kan du fixera den vid enheten med hjälp av klämman. (se sida 14)
- Torka av smuts från den infraröda överföringsdelen med en mjuk trasa.
Torka av smuts från den infraröda överföringsdelen med en mjuk trasa en gång om dagen. När ett fel har uppstått på grund av smuts på den infraröda överföringsdelen, kan du torka av den lätt för att återställa dess funktion. Om den infraröda överföringsdelen är mycket smutsig, doppa du trasan i neutralt rengöringsmedel utspätt med vatten och vrider ur den ordentligt. Använd trasan för att försiktigt rengöra den infraröda överföringsdelen. Torka sedan av den med en torr trasa.

Använda WhiteBoard-programvara

WhiteBoard-programvaran gör att du kan använda olika funktioner, t.ex. läsa in dokument och bilder, rita med penna o.s.v.

- 1 Hämta WhiteBoard-programvaran (Windows/Mac) från supportwebbplatsen nedan.
<https://panasonic.net/cns/prodisplays/>
- 2 För mer information om användning, se handboken till WhiteBoard-programvaran på webbplatsen ovan.

Monteringsförfarande för högtalaren

Montera högtalaren (medföljer).

En krysskruvmejsel krävs för montering. Ta fram en sådan mejsel innan du börjar.

1 Montera högtalaren på skärmen, så som visas nedan.

Fixera högtalaren med två monteringslås för högtalare och fyra monteringsbultar för högtalare (medföljer).

Obs

- Monteringslås för högtalare monteras med högtalaren och medföljer denna.

■ Vid placering på sidorna

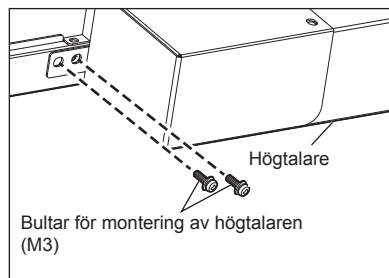
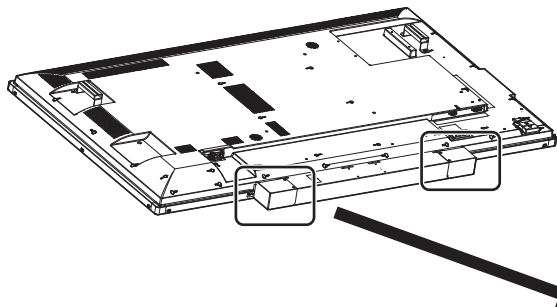

*Fixera den motsatta sidan i symmetrisk position.

■ Vid placering på ovan- och undersidorna

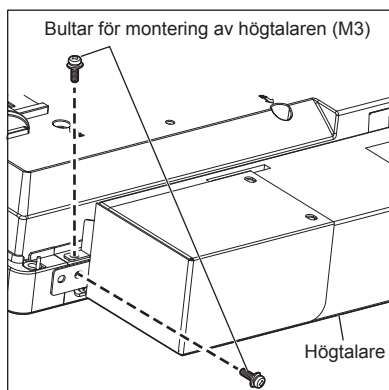
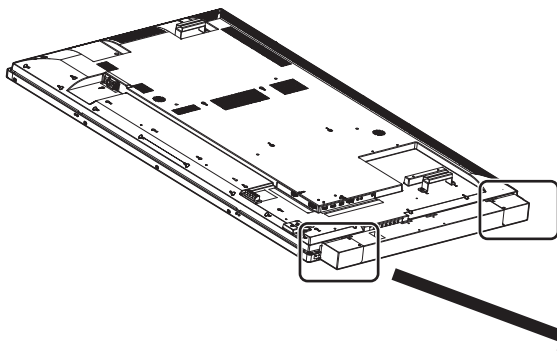

*Fixera den motsatta sidan i symmetrisk position.

2 Ansluta högtalarkablarna

Med de två högtalarkablarna (medföljer), ansluter du skärmens EXT SP-terminal och högtalaren.

Obs

- Anslut den högra terminalen (R) på skärmen till den högra terminalen (R) på högtalaren, och samma gäller för de vänstra terminalerna (L) på dessa.
- Anslut den röda terminalen på skärmen till den röda terminalen på högtalaren, och samma gäller för de svarta terminalerna på dessa.
- Var försiktig när du ansluter högtalarkabel så att inte kortslutning inträffar i kärntråden.

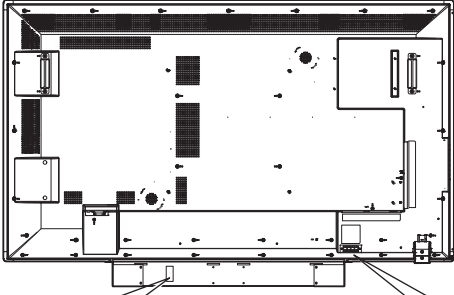

1. Medan du trycker på spaken

2. För in kabeln
3. Släpp upp spaken

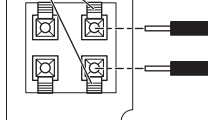

1. Trycker ner spaken

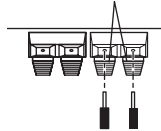

2. För in kabeln

3. Återför spaken

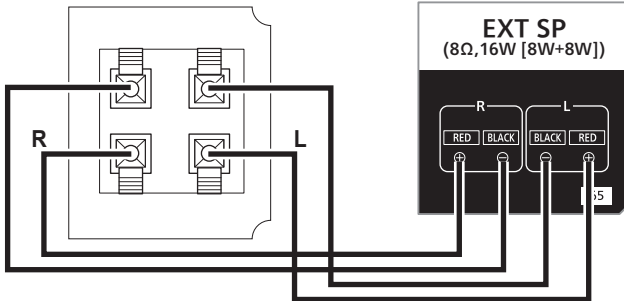

Montera klämman (medföljer) på följande platser och fixera monteringskablarna.

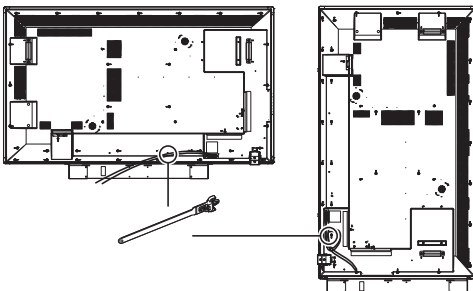

Användning

Slå på strömmen för alla anslutna enheter

- 1 Slå på strömmen för alla anslutna enheter, såsom dator och DVD-spelare.
- 2 Ställ in fjärrkontrollsensorn.

Innan du använder fjärrkontrollen bestämmer du fjärrkontrollsensorns läge på LCD-skärmen.

Fjärrkontrollsensorn är den lilla svarta rutan till vänster på LCD-skärmens baksida. Innan sensorn läses fast på utsedd position, trycker du på A-läget med tummen och skjuter den nedåt (se bildens nedre högra hörn).

Följ dessa steg i omvänd ordning för att återföra sensorn till dess ursprungliga position.

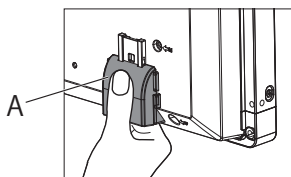
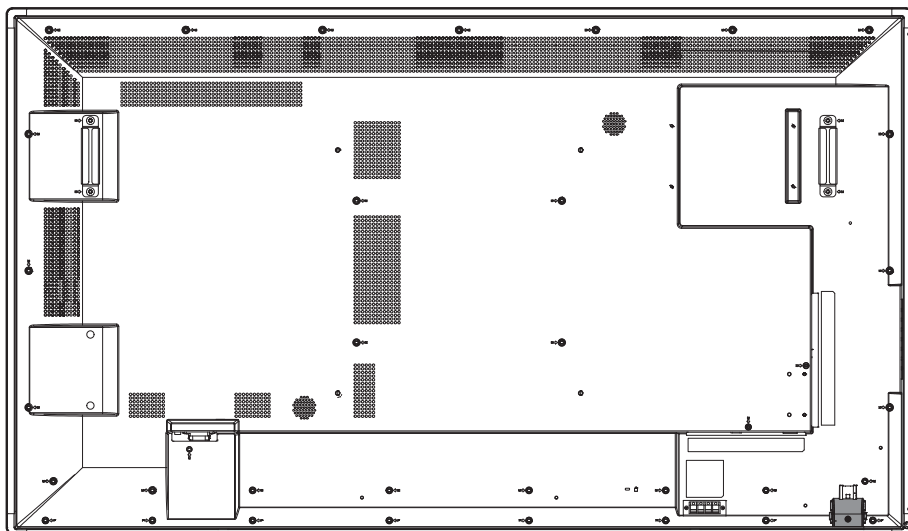

När fjärrkontrollsensorn förvaras

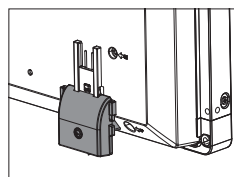

När fjärrkontrollsensorn används

3 Slå på Huvudströmbrytare.

Strömindikatorn tänds, och du kan nu använda fjärrkontrollen och kontrollknapparna på baksidan, använda seriell kontroll och aktivera schemaläggaren.

När Huvudströmbrytare är avstängd (strömindikatorn lyser inte) fungerar inte kontrollknapparna på baksidan, fjärrkontrollen och inställningarna för schemaläggaren. För att använda dessa ska du kontrollera att Huvudströmbrytare är påslagen (strömindikatorn lyser).

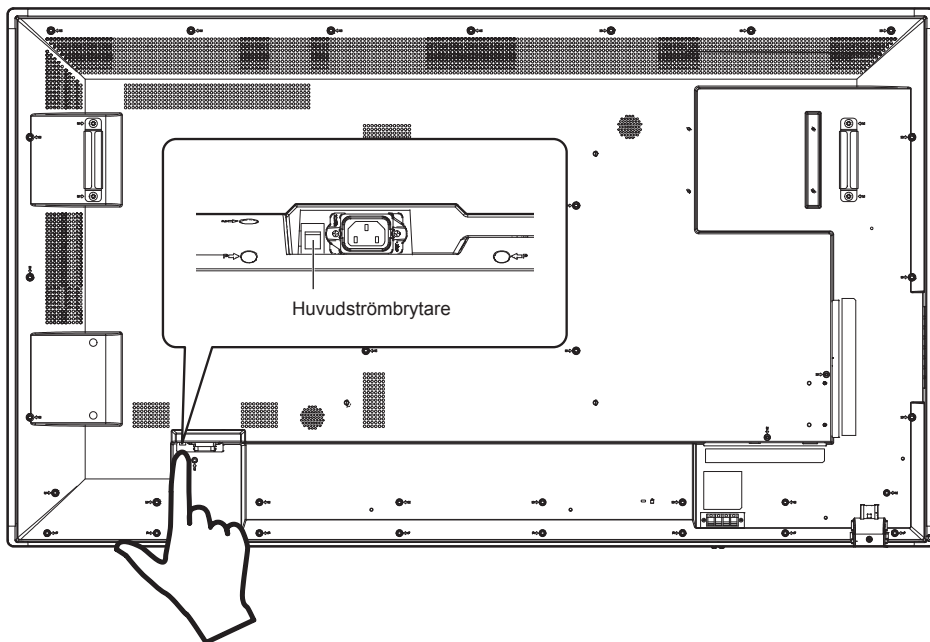

4 Slå på enheten.

Tryck på [POWER]-knappen på enhetens vänstra sida, eller på [POWER]-knappen längst upp till vänster på fjärrkontrollen.

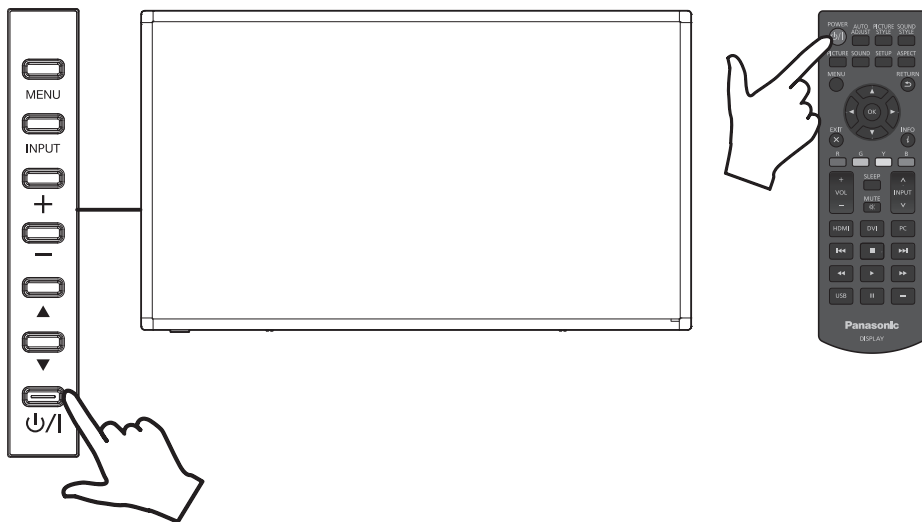

Specifikationer

Huvudenhet

Modellnr	TH-65BFE1W
Typ	LCD-bildskärm med pekskärm
Strömkälla	220–240 V ~ (220–240 V växelström), 50/60 Hz
Strömförbrukning	205 W
	Stäng av med Huvudströmbrytare: cirka 0 W Stäng av med fjärrkontrollen: cirka 0,5 W
LCD-skärmpanel	VA-panel (Direct LED-bakgrundsbelysning)
	65-tumsmodell (bildförhållande 16:9)
Skärmstorlek	1 428 mm (B) × 803 mm (H) × 1 638 mm (diagonal) / 56,2" (B) × 31,6" (H) × 64,5" (diagonal)
Antal pixlar	2 073 600 pixlar (1 920 (sidled) × 1 080 (höjdd))
Driftsvillkor	Temperatur: 0 °C – 40 °C*1 Luftfuktighet: 20 % – 80 % (ingen kondensation)
Förvaringsförhållande	Temperatur: -20 °C – 60 °C Luftfuktighet: 20 % – 80 % (ingen kondensation)
Drifftid	16 timmar/dag
HDMI-ingång	TYP A-kontakt*2 × 2
HDMI 1 / HDMI 2	Ljudsignal: Linjär PCM (samplingfrekvenser - 48 kHz, 44,1 kHz, 32 kHz)
Digital RGB-ingång DVI-D IN	DVI-D 24-stift × 1
PC-ingång	Mini D-sub 15 stift (kompatibel med DDC2B) × 1
PC IN	R/G/B 0,7 Vp-p (75 Ω) (utan synsignal)
	HD/VD TTL
Ljudingång AUDIO IN	Stereominijack (M3) × 1, 0,5 Vrms, delas med DVI-D IN och PC IN
Ljudutgång AUDIO OUT	Stereominijack (M3) × 1, 0,5 Vrms Utgång : Variabel (-∞ till 0 dB) (1 kHz 0 dB ingång, 10 kΩ belastning)
Seriell ingång SERIAL IN	Extern kontrollterminal D-sub 9-stift × 1 RS-232C-kompatibel
Extern högtalarterminal EXT SP	8Ω, 16 W [8 W + 8 W] (10 % THD)
IR-ingång IR IN	Stereominijack (M3) × 1
USB-minnesenhetsterminal USB	TYP A USB-kontakt × 1 5 V DC/1 A (USB 3.0 stöds inte.)
Yttermått (B × H × D)	1 490 mm × 865 mm × 106 mm / 58,7" × 34,1" × 4,2"
	1 490 mm × 948 mm × 106 mm / 58,7" × 37,4" × 4,2" (montering i sidled / med högtalaren monterad)
	865 mm × 1 573 mm × 106 mm / 34,1" × 62,0" × 4,2" (montering i höjdd / med högtalaren monterad)
Vikt	Cirka 44,0 kg / 97,0 lbs (cirka 46,0 kg / 101,4 lbs med högtalaren monterad)
Kabinettmaterial	Framsida: metall / baksida: harts

Fjärrkontroll

Strömkälla	DC 3 V (batteri (AA/R6/LR6-typ) × 2)
Räckvidd	Cirka 5 m (från fjärrkontrollsensorn)
Vikt	Cirka 113 g / 0,3 lbs (inklusive batterier)
Yttermått (B × H × D)	160 mm × 50 mm × 20 mm / 6,3" × 2,0" × 0,8"

Högtalare

Impedans	8 Ω
Nominell ingång	20 W [10 W + 10 W]
Yttermått (B × H × D)	763 mm × 82 mm × 59 mm / 30,1" × 3,3" × 2,4"
Vikt	Cirka 2,0 kg / 4,4 lbs
Kabinettmaterial	Harts

*1 Omgivande temperatur för att använda enheten på högre höjder (1 400 m (4 593 ft) och högre och lägre än 2 800 m (9 186 ft) över havet): 0 °C till 35 °C (32 °F till 95 °F)

*2 VIERA LINK stöds ej.

Avfallshantering av produkter och batterier

Endast för Europeiska Unionen och länder med återvinningssystem



Dessa symboler på produkter, förpackningar och/eller medföljande dokument betyder att förbrukade elektriska och elektroniska produkter och batterier inte får blandas med vanliga hushållssopor.

För att gamla produkter och använda batterier ska hanteras och återvinnas på rätt sätt ska dom lämnas till passande uppsamlingsställe i enlighet med nationella bestämmelser.

Genom att ta göra det korrekt hjälper du till att spara värdefulla resurser och förhindrar eventuella negativa effekter på människors hälsa och på miljön.

För mer information om insamling och återvinning kontakta din kommun.

Olämplig avfallshantering kan beläggas med böter i enlighet med nationella bestämmelser.



Notering till batterisymbolen (nedanför)

Denna symbol kan användas i kombination med en kemisk symbol. I detta fall uppfyller den de krav som ställs i direktivet för den aktuella kemikalien.

Information om avfallshantering i länder utanför den Europeiska unionen

Dessa symboler är endast giltiga inom den Europeiska Unionen.

Om du vill kassera dessa föremål, var god kontakta dina lokala myndigheter eller din lokala återförsäljare och fråga efter rätt metod för avfallshantering.

Kunddokumentation

Produktens modellnummer och serienummer finns på bakpanelen. Du bör anteckna serienumret på platsen nedan och spara boken och inköpskvittot, som en permanent dokumentation över köpet, som hjälp för identifikation vid stöld eller förlust, och för garantiserviceändamål.

Modellnummer

Serienummer

Panasonic testcenter

Panasonic Service Europe, en division av Panasonic Marketing Europe GmbH

Winsbergring 15, 22525 Hamburg, Tyskland

Panasonic Corporation

Web Site: <http://panasonic.com>

Svenska

DA0617TS3020 -PB

Tryckt i Kina