

Panasonic®

Инструкция по эксплуатации Функциональное руководство

Жидкокристаллический дисплей с
сенсорным экраном

Для коммерческого
использования

Модель № **TH-75BQE1W** Модель 75"

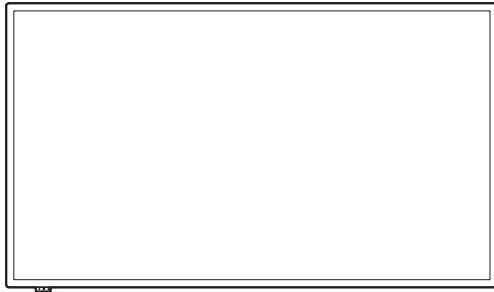

4K
PROFESSIONAL
*Фактическое разрешение:
3840 × 2160p

EAC

HDMI™

DOLBY AUDIO™

Русский

Перед эксплуатацией Вашего телевизора, пожалуйста, прочитайте эту инструкцию и сохраните ее для дальнейших справок.

DPQP1184ZC/X1

Уважаемый покупатель продукции Panasonic

Добро пожаловать в семью пользователей Panasonic. Мы надеемся, что ваш новый ЖК-дисплей будет дарить вам радость многие годы.

Для того чтобы в полной мере воспользоваться преимуществами вашего нового устройства, пожалуйста, перед осуществлением каких-либо настроек прочитайте эту инструкцию и сохраните ее для справок в дальнейшем.

Сохраните товарный чек и запишите номер модели, а также серийный номер устройства в предусмотренном для этого месте на задней странице обложки данного руководства.

Посетите веб-сайт компании Panasonic
<http://panasonic.com>

Содержание

Прежде чем приступить к использованию

- Иллюстрации и снимки экранов в данном руководстве по эксплуатации представлены только для справки и могут отличаться от фактических изображений.

Важное примечание по технике безопасности	4
Меры предосторожности	5
Меры предосторожности при использовании	9

Глава 1

Введение	11
Проверка комплектности принадлежностей	11
Батарейки для пульта дистанционного управления	12
Названия компонентов и их назначение	13
Кнопки и индикаторы	13
Кабели и разъемы	15
Пульт дистанционного управления	16
Как использовать пульт дистанционного управления	17
Настройка датчика дистанционного управления ...	17
Дальность действия пульта дистанционного управления	17
Обращение с пультом дистанционного управления	17

Глава 2

Установка	18
Подключение и крепление шнура питания	18
Подключение источника аналогового видеосигнала	19
Аналоговое подключение	19
Подключение источника цифрового видеосигнала	19
Цифровое подключение	19
Использование сенсорной панели	20
Настройки дисплея	20
Использование программного обеспечения WhiteBoard	20
Инструкции по установке динамика	21
В случае бокового размещения	21
В случае вертикального размещения	21

Глава 3

Работа	23
Включите питание всех подключенных устройств	23
Функция управления питанием	25
Выберите язык экранного меню	26
Выберите входной сигнал	27
Выполните выбор, используя кнопку [INPUT] на пульте дистанционного управления	27
Выполните выбор, используя кнопку [INPUT] на устройстве	27
Воспроизведение содержимого флэш-накопителя USB	28
Поддерживаемые устройства	29
Задайте список воспроизведения	30
Воспроизведение фоновой музыки	32
Настройки демонстрации слайдов	32
Воспроизведение по списку воспроизведения ..	33
Управление через последовательный разъем	35
Конфигурация и основные операции в экранном меню	36
Основные операции в экранном меню	37
Экран меню параметров изображения	39
Настройки меню соотношения сторон	40
Экран меню параметров звука	41
Экран меню настроек	42
Экран меню исходных настроек	43
Настройка метода работы планировщика	44
Экран меню системной информации	45
Приложение	46
Таблица 1: Спецификации поддерживаемых форматов (видео)	46
Таблица 2: Спецификации поддерживаемых форматов (аудио)	46
Таблица 3: Спецификации поддерживаемых форматов (изображение)	46
Таблица 4: Предварительно настроенные сигналы	47
Поиск и устранение неисправностей	48
Технические характеристики	49

Примечание:

Возможно появление остаточного изображения. Если неподвижное изображение отображается в течение продолжительного периода времени, то на экране может появиться остаточное изображение. Однако оно исчезнет, если в течение некоторого периода времени будет отображаться обычное видеоизображение.

Сведения о товарных знаках

- Microsoft, Windows и Internet Explorer являются товарными знаками или зарегистрированными торговыми марками Microsoft Corporation в США и/или других странах.
- Macintosh, Mac, Mac OS, OS X и Safari являются товарными знаками Apple Inc., которые зарегистрированы в США и других странах.
- HDMI, High-Definition Multimedia Interface и логотип HDMI являются товарными знаками или зарегистрированными товарными знаками HDMI Licensing Administrator, Inc. в Соединенных Штатах Америки и других странах.
- Произведено по лицензии Dolby Laboratories. Название Dolby и символ с двойной буквой D являются торговыми марками Dolby Laboratories.

Даже при отсутствии специальных ссылок на компании или товарные знаки продуктов, данные товарные знаки полностью признаются.

Важное примечание по технике безопасности

ПРЕДУПРЕЖДЕНИЕ

- 1) Во избежание повреждений, которые могут привести к пожару или поражению электрическим током, не допускайте попадания в это устройство капель или брызг.

Не устанавливайте сверху устройства емкости с водой (вазы для цветов, чашки, косметические средства и т.д.). (в том числе на находящиеся сверху полки и т.д.)

На устройство / над устройством не следует помещать источников открытого пламени, например, зажженных свечей.

- 2) Во избежание поражения электрическим током не снимайте крышку. Внутри устройства нет деталей, требующих обслуживания пользователем. По вопросам обслуживания обращайтесь к квалифицированным сервисным специалистам.
- 3) Не снимайте с сетевой вилки контакта заземления. Данный аппарат оснащен трехконтактной сетевой вилкой с контактом заземления. Эта вилка подходит только к сетевым розеткам с заземлением. Эта функция обеспечивает безопасность. Если вы не можете вставить вилку в розетку, обратитесь к электрику.
Не допускайте вывода из строя функции заземления розетки.
- 4) Во избежание поражения электрическим током проследите, чтобы заземляющий контакт на вилке кабеля питания был надежно подключен.

ОСТОРОЖНО

Данное устройство предназначено для использования в окружении, относительно свободном от электромагнитных полей.

Использование данного устройства вблизи источников сильных электромагнитных полей или там, где электрические помехи могут подавлять входные сигналы, может сопровождаться перебоями в воспроизведении изображения и звука или появлению помех, например, шума.

Чтобы предотвратить возможное негативное воздействие на данное устройство, держите его вдали от источников сильных электромагнитных полей.

Класс защиты I

ПРЕДУПРЕЖДЕНИЕ:

Это оборудование соответствует классу А по CISPR32.

В жилых помещениях это оборудование может вызывать радиопомехи.

Меры предосторожности

ПРЕДУПРЕЖДЕНИЕ

■ Установка и настройка

Данный жидкокристаллический дисплей можно использовать только с указанной ниже дополнительной принадлежностью.

При использовании с дополнительными принадлежностями любых других типов возможна неустойчивость, которая может стать причиной травмы.

(Указанная ниже принадлежность произведена Panasonic Corporation.)

Приобретаемая отдельно Подставка должна быть установлена надежно. Установку должен осуществлять профессиональный представитель поставщика.

При установке необходимо участие 4 человек.

Подставка

- TY-ST75PE9

Примечание

- Когда устанавливается Подставка, внимательно прочитайте прилагаемую к изделию инструкцию и установите подставку должным образом. Обязательно примите меры для предотвращения падения устройства.
- С целью обеспечения безопасности и качества выполнения работ обратитесь к дистрибьютору или профессиональному подрядчику поставщика для проведения установочных работ.
- Следует учесть, что мы не несем ответственности ни за какие повреждения изделия, которые произошли из-за неисправностей в месте установки подставки или настенного крепления, даже в течение периода действия гарантии.
- Обратитесь к профессиональному подрядчику для незамедлительного демонтажа изделия, которое не планируется больше использовать.
- Во время установки из-за удара и т.п. может образоваться “трещина ЖК-панели”. В связи с этим, пожалуйста, аккуратно обращайтесь с данным изделием.
- Каталожные номера дополнительных компонентов могут быть изменены без предварительного уведомления.

Мы не несем ответственности за какие бы то ни было повреждения изделия, связанные с неисправностями в среде установки, даже в течение гарантийного срока.

Для проведения установки всегда обращайтесь к квалифицированному специалисту.

Мелкие детали могут представлять опасность удушья при случайном проглатывании. Храните мелкие детали в недоступном для маленьких детей месте. Выбрасывайте ненужные мелкие детали и другие предметы, в том числе упаковочные материалы и полиэтиленовые пакеты/листы, чтобы маленькие дети не играли с ними, поскольку это представляет потенциальный риск удушья.

Не устанавливайте дисплей на наклонных или неустойчивых поверхностях, а также следите за тем, чтобы дисплей не выступал за края основания.

- Дисплей может упасть или опрокинуться.

Установите данное устройство в месте, которое характеризуется минимальной вибрацией и способно выдерживать вес данного устройства.

- Падение устройства может привести к повреждению или неисправности.

Не располагайте посторонние предметы сверху дисплея.

- Попадание посторонних предметов или воды внутрь дисплея может вызвать короткое замыкание, которое может привести к возгоранию или поражению электрическим током. В случае попадания посторонних предметов внутрь дисплея, пожалуйста, обратитесь к Вашему местному дилеру компании Panasonic.

Транспортируйте устройство только в вертикальном положении!

- Транспортировка устройства с обращенной вверх или вниз лицевой панелью может вызвать повреждение находящихся внутри электрических цепей.

Следите за тем, чтобы вентиляционные отверстия не были закрыты газетами, скатертями или занавесками, нарушающими нормальную вентиляцию.

Информацию о достаточной вентиляции см. на стр. 9.

При вертикальной установке дисплея:

При вертикальной установке дисплея убедитесь в том, что индикатор питания находится в его нижней части. При работе устройства выделяется тепло, это может привести к возгоранию или повреждению дисплея.

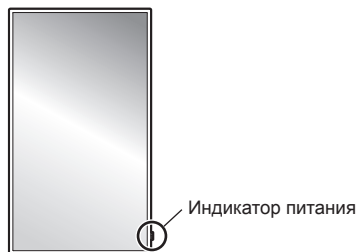

Меры предосторожности при установке на стене или на подставка

- Установка должна выполняться специалистами по установке. Неправильная установка дисплея может стать причиной несчастного случая с тяжкими последствиями вплоть до смертельного исхода. Должна использоваться дополнительная Подставка. (см. стр. 5)
- При монтаже на стене следует использовать соответствующий стандарту VESA настенный кронштейн.
Модель 75" : VESA 400 × 400
(см. стр. 9)
- Перед монтажом убедитесь, что место установки достаточно прочное, чтобы выдержать вес жидкокристаллического дисплея и настенного кронштейна и не допустить падения.
- Если вы хотите прекратить использование дисплея, для установки которого использовалась стена или Подставка, пригласите квалифицированного специалиста для скорейшего демонтажа дисплея.
- При монтаже дисплея на стене не допускайте контакта крепежных винтов и кабеля питания с металлическими частями внутри стены. Контакт с металлическими компонентами в стене может привести к поражению электрическим током.

Не устанавливайте изделие в местах, где оно будет подвергаться воздействию прямого солнечного света.

- Если устройство подвергается воздействию прямых солнечных лучей, даже в помещении, то повышение температуры жидкокристаллической панели может привести к неисправности.

■ В процессе эксплуатации жидкокристаллического дисплея

Данный дисплей предназначен для работы от сети переменного тока с напряжением 110 – 240 В при частоте 50/60 Гц.

Не закрывайте вентиляционные отверстия.

- Это может вызвать перегрев дисплея, что может привести к возгоранию или повреждению дисплея.

Не допускайте попадания внутрь дисплея посторонних предметов.

- Не просовывайте металлические или легковоспламеняющиеся предметы в вентиляционные отверстия и не роняйте их на дисплей, так как это может привести к возгоранию или поражению электрическим током.

Не снимайте крышку устройства и не вносите изменений в ее конструкцию.

- Внутри дисплея есть детали, находящиеся под высоким напряжением, которое может привести к тяжелому поражению электрическим током. Для проведения проверки, настройки или ремонтных работ обратитесь к вашему местному дилеру Panasonic.

Обеспечьте простой доступ к розетке для штепсельной вилки.

Штепсельную вилку необходимо подсоединять к сетевой розетке с защитным заземлением.

Используйте только тот шнур питания, который входит в комплект поставки данного устройства.

- Невыполнение данного требования может привести к короткому замыканию, нагреву и т. д., что в свою очередь может стать причиной пожара или поражения электрическим током.

Не используйте поставляемый шнур питания с другими устройствами.

- Это может привести к поражению электрическим током или к возгоранию.

Плотно и до упора вставьте штепсельную вилку шнура питания в розетку.

- Если штепсельная вилка вставлена не до конца, возможен перегрев, который может привести к возгоранию. Нельзя использовать поврежденную штепсельную вилку или неисправную розетку.

Не прикасайтесь к штепсельной вилке мокрыми руками.

- Невыполнение этого требования может привести к поражению электрическим током.

Избегайте действий, в результате которых возможно повреждение кабеля питания.

При отсоединении кабеля питания тяните за штепсельную вилку, а не за кабель.

- Не допускайте повреждения кабеля, не модифицируйте его, не размещайте на нем тяжелые предметы, не нагревайте его, не размещайте его около горячих предметов, не скручивайте его, не сгибайте и не растягивайте его слишком сильно. Все это может привести к возгоранию или поражению электрическим током. Если кабель питания поврежден, обратитесь к вашему местному дилеру Panasonic для выполнения ремонта.

В случае повреждения кабеля питания или вилки не прикасайтесь к ним голыми руками.

- Это может привести к поражению электрическим током.

Не снимайте крышку и НИКОГДА самостоятельно не вносите изменений в конструкцию дисплея.

- Не снимайте заднюю крышку, поскольку в таком случае откроется доступ к компонентам под напряжением. Внутри телевизора нет деталей, требующих обслуживания пользователем. (Компоненты под высоким напряжением могут вызвать тяжелое поражение электрическим током.)
- Для проведения проверки, настройки или ремонта обратитесь к вашему местному дилеру Panasonic.

Храните винты (входят в комплект поставки) в недоступном для детей месте. Случайное проглатывание может нанести вред здоровью.

- Немедленно обратитесь к врачу, если у Вас есть подозрение, что ребенок мог их проглотить.

Если в месте эксплуатации устройства проходят люди, не подключайте кабель USB сенсорной панели к ПК.

Иначе они могут столкнуться с устройством либо их ноги могут запутаться в кабеле USB, в результате чего возможны возгорание, поражение электрическим током или травма.

- Если в месте эксплуатации устройства проходят люди, установите вокруг него ограждение, предотвращающее их приближение к устройству.

Если дисплей не будет использоваться в течение длительного времени, отсоедините штепсельную вилку шнура питания от сетевой розетки.

При подключении/отключении кабелей к входным разъемам, которые не используются в данный момент, или при включении/выключении питания видеоборудования на изображении может возникать шум, но это не является неисправностью.

Во избежание пожара никогда не оставляйте свечи или другие источники открытого огня вблизи этого изделия.



ПРЕДОСТЕРЕЖЕНИЕ

В случае возникновения проблем или неисправностей немедленно прекратите использовать устройство.

■ В случае возникновения проблем отсоедините штепсельную вилку шнура питания от сетевой розетки.

- Из устройства выходит дым или необычный запах.
- Иногда пропадает изображение или звук.
- Внутрь устройства попала жидкость, например вода, или посторонние предметы.
- Некоторые детали устройства деформированы или повреждены.

Если Вы продолжите пользоваться устройством в таком состоянии, это может привести к возгоранию или поражению электрическим током.

- Немедленно отключите питание, отсоедините штепсельную вилку шнура питания от сетевой розетки и обратитесь к дилеру для проведения ремонта.
- Чтобы полностью отключить питание дисплея, необходимо отсоединить штепсельную вилку от сетевой розетки.
- Самостоятельный ремонт устройства несет опасность, и его запрещено проводить.
- Чтобы при необходимости быстро отсоединить штепсельную вилку шнура питания от сетевой розетки, используйте сетевую розетку, расположенную в легкодоступном месте.

■ В случае повреждения устройства не прикасайтесь к нему голыми руками.

Это может привести к поражению электрическим током.

■ В процессе эксплуатации жидкокристаллического дисплея

Не приближайте руки, лицо или какие-либо предметы к вентиляционным отверстиям дисплея.

- Выходящий из расположенных сверху дисплея вентиляционных отверстий воздух может быть горячим. Не приближайте руки или лицо, а также предметы, которые боятся нагрева, близко к этим отверстиям: это может привести к ожогам или деформации этих предметов.

Для переноски или распаковки этого устройства необходимо 4 человека.

- В противном случае устройство может упасть и причинить травму.

Для установки или снятия динамиков, которые входят в комплект поставки, необходимо участие 4 человек.

- В противном случае дисплей может упасть и причинить травмы.

Обязательно отсоединяйте все кабели и принадлежности для исключения опрокидывания, прежде чем перемещать дисплей.

- Если во время перемещения дисплея какие-либо кабели не были отсоединены, они могут быть повреждены, что может привести к возгоранию или поражению электрическим током.

Не прилагайте слишком больших усилий и не допускайте ударов.

- Лицевая панель может разбиться, что приведет к травмированию.

Перед выполнением какой-либо очистки, в качестве меры предосторожности, отсоедините штепсельную вилку от сетевой розетки.

- Невыполнение данного требования может привести к поражению электрическим током.

Регулярно очищайте кабель питания, чтобы не допускать его загрязнения.

- Из-за скопления пыли на вилке кабеля питания может образовываться влага, которая может нарушить изоляцию, что может привести к возгоранию. Отсоедините штепсельную вилку от сетевой розетки и протрите кабель питания сухой салфеткой.

Дисплей и Подставка не должны подвергаться нагрузке от наступившего или повисшего на них человека.

- Они могут опрокинуться или сломаться, что может привести к травме. Особенно внимательно следите за детьми.

При установке батареек не меняйте полярность (+ и -).

- Неправильное обращение с батареей может привести к взрыву или утечке электролита, результатом чего станет возгорание, получение травм или повреждение окружающего имущества.
- Вставьте батарейки как указано в инструкции. (см. стр. 12)

Не используйте батарейки с поврежденной или снятой внешней защитной пленкой.

(Защитная пленка прикреплена к батарейкам для обеспечения безопасности. Она должна оставаться на месте. Невыполнение этого требования может привести к коротким замыканиям.)

- Неправильное обращение с батарейками может привести к короткому замыканию, результатом чего станет возгорание, получение травм или повреждение окружающего имущества.

Извлекайте батарейки из пульта-передатчика дистанционного управления, если Вы не собираетесь использовать его в течение длительного времени.

- Батарея может протечь, нагреться, воспламениться или взорваться, результатом чего станет возгорание или повреждение окружающего имущества.

Не сжигайте и не разбирайте батарейки.

- Не подвергайте батарейки воздействию чрезмерного тепла, например от прямых солнечных лучей, огня и т. п.

Не переворачивайте дисплей низом вверх.

Не размещайте устройство в положении ЖК-панелью вверх.

Детали устройства нагреваются.

- Некоторое повышение температуры поверхности лицевой панели, верхней и задней панелей устройства не представляет проблему для функционирования устройства и не снижает его эксплуатационные характеристики.

Меры предосторожности при использовании

Меры предосторожности при установке

Не устанавливайте дисплей на открытом воздухе.

- Дисплей предназначен для использования в помещении.

Установите данное устройство в месте, которое способно выдерживать вес устройства.

- Используйте монтажный кронштейн, соответствующий стандарту VESA

Окружающая температура для использования данного устройства

- Если используемое устройство находится ниже 1 400 м (4 593 футов) над уровнем моря: от 0 °C до 40 °C (от 32 °F до 104 °F)
- Если используемое устройство находится на большой высоте (1 400 м (4 593 футов) и выше, но ниже 2 800 м (9 186 футов) над уровнем моря): от 0 °C до 35 °C (от 32 °F до 95 °F)

Не устанавливайте устройство на высоте 2 800 м (9 186 футов) и выше над уровнем моря.

- Невыполнение данного условия может сократить срок службы внутренних деталей и привести к неисправностям.

Мы не несем ответственности за какие бы то ни было повреждения изделия, связанные с неисправностями в среде установки, даже в течение гарантийного срока.

Не устанавливайте дисплей в местах, где он может подвергаться воздействию соли или коррозионных газов.

- Невыполнение данного условия может сократить срок службы внутренних деталей и привести к неисправностям вследствие коррозии.

Необходимое для вентиляции пространство

- Если используется Подставка (дополнительная принадлежность), оставляйте не менее 10 см (3 15/16 дюйма) свободного пространства сверху, слева и справа от дисплея, не менее 5 см (1 31/32 дюйма) позади него, а также оставляйте свободное пространство между нижней частью дисплея и поверхностью пола.

При использовании других способов установки (например, установка на стену) следуйте указаниям в соответствующем руководстве. (При отсутствии особых указаний о монтажных размерах, оставляйте сверху, внизу, справа и слева зазоры не менее 10 см (3 15/16 дюйма) и не менее 5 см сзади (1 31/32 дюйма).)

Минимальное расстояние:

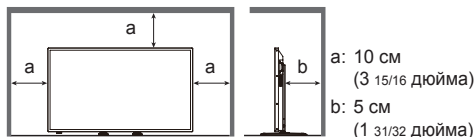

- Функционирование данного устройства гарантируется при температуре окружающей среды до 40 °C (104 °F). При установке данного устройства в защитном корпусе или блоке обязательно обеспечьте надлежащую вентиляцию с помощью охлаждающего вентилятора или вентиляционных отверстий, чтобы окружающая температура (внутри защитного корпуса или блока), в том числе температура лицевой поверхности жидкокристаллической панели, не превышала 40 °C (104 °F).

О винтах, которые используются для монтажных кронштейнов, соответствующих стандарту VESA

дюймовая модель	Шаг винта для установки	Глубина резьбового отверстия	Винт (количество)
75	400 мм × 400 мм	25 мм	M6 (4)

Будьте осторожны при обращении с подвижной конструкцией индикатора питания и датчика дистанционного управления.

- По умолчанию индикатор питания и датчик дистанционного управления спрятаны внутри основного устройства. Потяните находящийся возле края устройства блок датчика дистанционного управления, пока он не зафиксируется нужном положении. В некоторых случаях, например, при использовании нескольких дисплеев, оставьте датчик внутри основного устройства. (см. стр. 17, 23)

В зависимости от температуры или влажности может наблюдаться неравномерная яркость. Это не является неисправностью.

- Эта неравномерность исчезнет при продолжении эксплуатации. Если этого не произойдет, обратитесь к дистрибьютору.

Чистка и обслуживание

Сначала отсоедините штепсельную вилку от сетевой розетки.

Поверхность лицевой панели прошла специальную обработку. Аккуратно протирайте поверхность лицевой панели, используя только протирочные салфетки или мягкие салфетки без ворса.

- Если поверхность сильно загрязнена, протрите ее мягкой не оставляющей ворса салфеткой, смоченной в чистой воде или в разбавленном в 100 раз нейтральным моющим средстве, а затем равномерно протрите сухой салфеткой такого же типа, пока поверхность не станет сухой.

Вытрите пыль в зоне излучения ИК-сигнала мягкой салфеткой.

- Вытирайте пыль в зоне излучения ИК-сигнала мягкой салфеткой раз в день.

Если сбой в работе вызван загрязнением зоны излучения инфракрасного сигнала, то работоспособность устройства можно восстановить, просто слегка протерев эту зону.

Прилипшую грязь вытрите смоченной в разбавленном водой нейтральным моющим средстве и хорошо отождайте салфеткой, а затем протрите зону сухой салфеткой.

- Если на поверхности стекла остались следы от поставляемого в комплекте пера, протрите поверхность влажной салфеткой. Учтите, что глубокие царапины, оставляемые другими предметами, отличными от поставляемого в комплекте пера, могут быть неустраняемыми.
- Не царапайте и не задевайте поверхность лицевой панели ногтями или другими твердыми предметами, так как это может привести к повреждению поверхности. Кроме того, избегайте контакта с летучими веществами, такими как аэрозоль для защиты от насекомых, растворители и разбавители, поскольку контакт с этими веществами может негативно сказаться на качестве поверхности.

Если корпус устройства загрязнился, протрите его мягкой сухой салфеткой.

- Если корпус сильно загрязнен, смочите салфетку водой с добавлением небольшого количества нейтрального моющего средства, а затем отожмите салфетку насухо. Протрите корпус этой салфеткой, а затем вытрите его насухо сухой салфеткой.
- Не допускайте попадания моющего средства непосредственно на поверхность дисплея. Если внутрь устройства попадут капли воды, возможны проблемы с функционированием.

- Избегайте контакта с летучими веществами, такими как аэрозоль для защиты от насекомых, растворители и разбавители, поскольку контакт с этими веществами может негативно сказаться на поверхности корпуса или может вызвать отслоение покрытия. Кроме того, не следует допускать продолжительного контакта с изделиями из резины или ПВХ.

Использование салфеток, пропитанных химическими средствами

- Не протирайте поверхность панели салфетками, пропитанными химическими средствами.
- Следуйте инструкциям по использованию салфеток, пропитанных химическими средствами, при их использовании для очистки корпуса.

Сенсорная панель

Поскольку дисплей оснащен оптической сенсорной панелью, тщательно соблюдайте следующие инструкции.

При использовании не подвергайте дисплей воздействию прямого солнечного света или яркого источника света.

- В противном случае возможны в работе, поскольку для функционирования оптической сенсорной панели дисплея используются инфракрасные лучи.

Для работы с сенсорной панелью всегда используйте палец или поставляемое в комплекте перо. Не применяйте твердые или заостренные предметы, например, гвозди, шариковые ручки или карандаши.

При использовании других инфракрасных устройств, держите их на достаточном расстоянии, чтобы предотвратить возникновение ошибок в работе.

При установке нескольких устройств

При установке нескольких устройств на близком расстоянии инфракрасные лучи каждого устройства могут попадать в зону действия передатчиков инфракрасных лучей соседних дисплеев, что приведет к неисправности сенсорных панелей.

Устанавливайте устройства таким образом, чтобы дисплеи не оказывали влияние на работу друг друга.

Утилизация

При необходимости утилизации данного изделия обратитесь к представителям местных органов власти или к дилеру относительно правильных методов утилизации.



Введение

Проверка комплектности принадлежностей

Проверьте наличие в комплекте поставки входят всех описанных принадлежностей.

- Инструкция по эксплуатации (компакт-диск × 1)

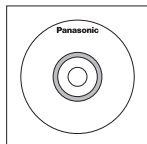

- Шнур питания (прибл. 2 м)

- 1JP155AF1U

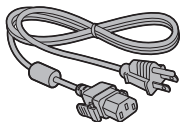

- 1JP155AF1W

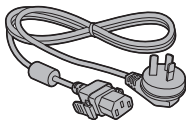

- 2JP155AF1W

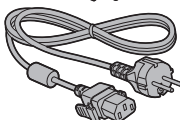

- 3JP155AF1W

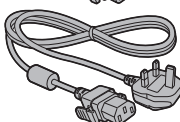

- Пульт дистанционного управления × 1

- DPVF1671ZA



- Батареи для пульта ДУ × 2 (тип AA/R6/LR6)

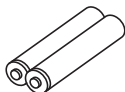

- Перо × 1
 - TKR5ZA45001

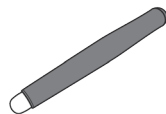

- Кабельная стяжка × 3
 - DPVF1697ZA



- Динамик × 1
 - DPVF1698ZA

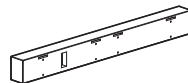

- Монтажный кронштейн динамика × 2

- DPVF1709ZA (левый)
- DPVF1710ZA (правый)

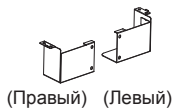

(Эти кронштейны для динамика прикреплены к динамику и поставляются вместе с ним.)

- Винт для монтажа динамика (M3) × 4

- DPVF1701ZA



- Кабель для подключения динамика × 2

- (прибл. 0,7 м)
- DPVF1702ZA



Внимание

- Храните мелкие детали надлежащим образом и держите их в недоступном для маленьких детей месте.
- Каталожные номера принадлежностей могут быть изменены без предварительного уведомления. (Действительные каталожные номера могут отличаться от показанных выше.)
- В случае утери принадлежностей приобретите их у местного торгового представителя. (Их можно приобрести через отдел обслуживания клиентов)
- После извлечения предметов из упаковки утилизируйте упаковочный материал надлежащим образом.

Батарейки для пульта дистанционного управления

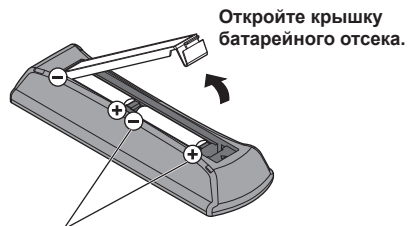

Откройте крышку
батарейного отсека.

тип AA/R6/LR6

Вставьте батарейки
и закройте крышку
батарейного отсека.

(Вставляйте, начиная со
стороны ⊖.)

Примечание

- Неправильная установка батареек может привести к утечкам электролита и коррозии, что может вызвать повреждение пульта дистанционного управления.
- Утилизацию батареек следует осуществлять экологически безопасным образом.

Соблюдайте следующие меры безопасности.

1. Батарейки всегда следует заменять парой.
2. Не устанавливайте использованную батарейку совместно с новой.
3. Не смешивайте батарейки различных типов (например; диоксид-марганцевые и щелочные батарейки и т.п.).
4. Не пытайтесь заряжать, разбирать или сжигать использованные батарейки.
5. Не сжигайте и не разбирайте батарейки.

Кроме того, не подвергайте батарейки воздействию чрезмерного нагрева, например от прямых солнечных лучей, огня и т.п.

■ Кнопки и индикаторы

Тыльная сторона

Кнопки управления

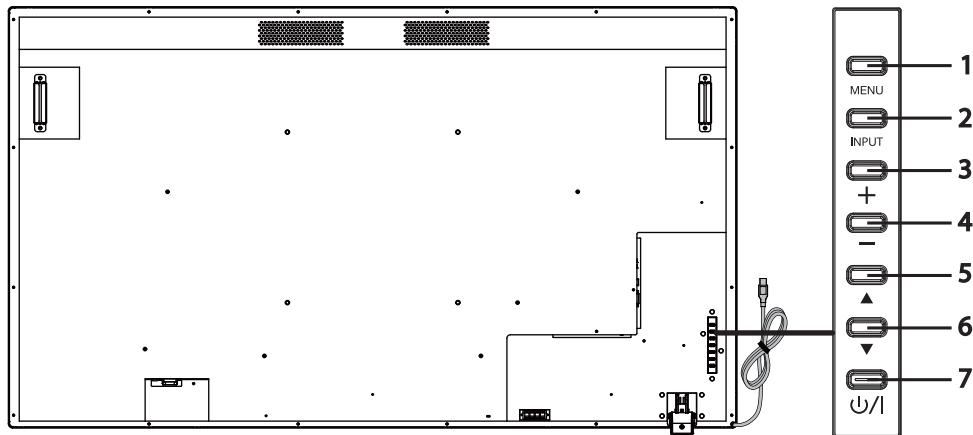

- | | | |
|---|-------------------------------------|---|
| 1 | Кнопка [MENU] | Отображение экранного меню. |
| 2 | Кнопка [INPUT] | Отображение экранного меню и изменение источника входного сигнала. Опции [HDMI1], [HDMI2], [DVI-D], [PC] и [USB] можно выбирать с помощью кнопок со стрелками вверх (▲) / вниз (▼). |
| 3 | Кнопка плюс (+) | Увеличение громкости. |
| 4 | Кнопка минус (-) | Уменьшение громкости. |
| 5 | Кнопка со стрелкой вверх (▲) | Перемещение выделенного пункта экранного меню вверх. |
| 6 | Кнопка со стрелкой вниз (▼) | Перемещение выделенного пункта экранного меню вниз. |
| 7 | Кнопка [POWER] (P/I) | Включение/выключение питания. Эта кнопка не работает, если не горит индикатор питания. В этом случае включите Главный переключатель питания. (см. стр. 14) |

Тыльная сторона

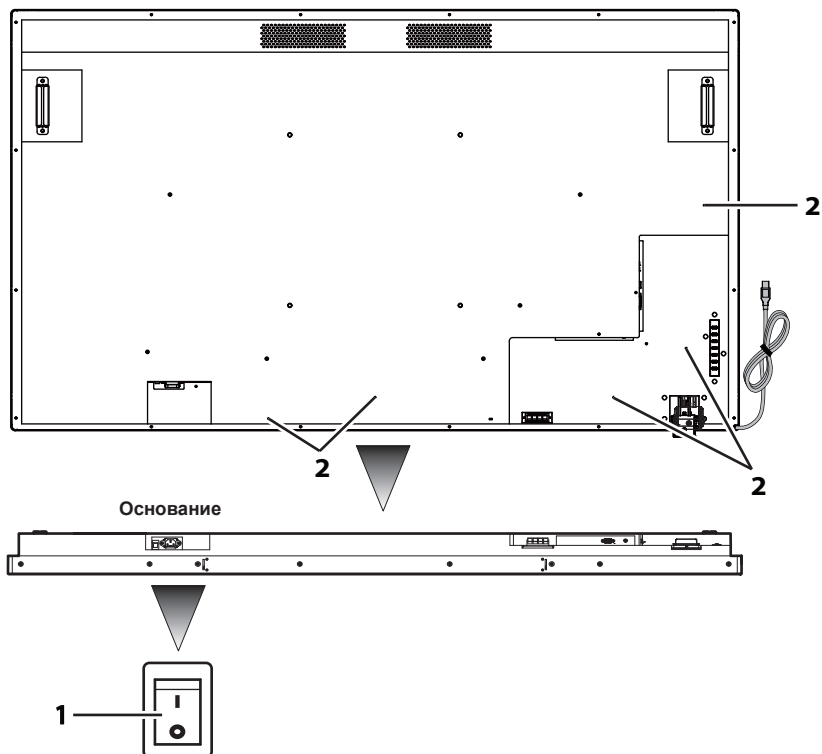

- 1** Главный переключатель питания
- 2** Отверстие для установки фиксатора кабеля

“Включение (I) / выключение (O)” питания от электросети. Используется для запуска / остановки подачи электропитания на устройство.

Предназначено для крепления кабеля к основному устройству.

Кабели и разъемы

Для получения дополнительной информации о типах кабелей и способах их подключения см. стр. 19.

Тыльная сторона

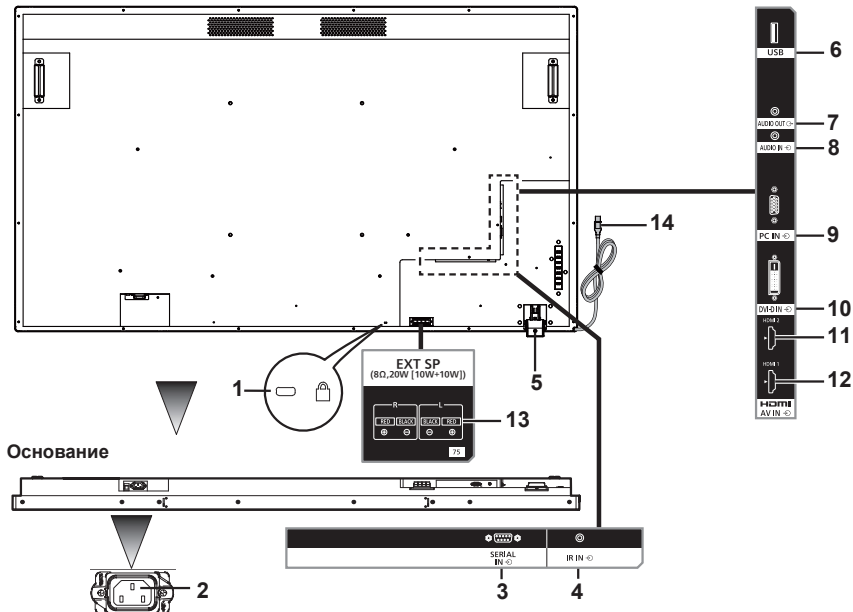

- 1 Отверстие для установки замка, предназначенного для защиты от кражи. Используется для защиты с целью предотвращения кражи.
- 2 AC IN (3 контакта, с клеммой заземления) Подключение шнура питания, входящего в комплект поставки. Для изделий класса I обязательным является использование линии электроснабжения с заземлением.
- 3 SERIAL IN Используется для подключения к ПК для управления основным устройством.
- 4 IR IN Входной разъем линии инфракрасного сигнала предназначен для подключения ИК-кабеля. Пожалуйста, обратитесь к дистрибьютору для приобретения ИК-кабеля.
- 5 Датчик пульта дистанционного управления / индикатор питания Датчик пульта дистанционного управления: предназначен для приема сигналов от пульта дистанционного управления.
Индикатор питания: отображает режим работы ЖК-дисплея.
Подробную информацию см. на стр. 25.
- 6 USB Это входной разъем USB, предназначенный для подключения флэш-накопителей USB.
- 7 AUDIO OUT Этот разъем предназначен для подключения активного динамика. Вывод аудиосигнала через этот разъем будет осуществляться, если в меню [Sound] - [Output Select] выбран выход [AUDIO OUT]. Громкость выходного сигнала можно регулировать кнопками [VOL] (+/-) на пульте дистанционного управления.
- 8 AUDIO IN Используется для подключения аудиосигнала от внешних устройств, например, ПК, видеомагнитофона, DVD-проигрывателя. Для подачи сигнала HDMI в меню [Sound] - [Audio Source] можно выбрать аудиовход [AUDIO IN]. (см. стр. 41)
- 9 PC IN [AUDIO IN] является входом аудиосигнала по умолчанию для входов DVI-D/ПК.
- 10 DVI-D IN Используется для подключения аналогового видеосигнала с ПК.
- 11 HDMI 2 Подключение источника цифрового видеосигнала, например, ПК.
- 12 HDMI 1 Используется для подключения устройств, совместимых с аудио- / видеосигналом интерфейса HDMI.
- 13 EXT SP Используется для подключения устройств, совместимых с аудио- / видеосигналом интерфейса HDMI. Соединяется с клеммами L/R и +/- поставляемого в комплекте динамика.
- 14 Кабель USB для подключения сенсорной панели. Вывод аудиосигнала через этот разъем будет осуществляться, если в меню [Sound] - [Output Select] выбран выход [EXT SP]. Громкость выходного сигнала можно регулировать кнопками [VOL] (+/-) на пульте дистанционного управления. Предназначен для подключения к разъему USB ПК, чтобы использовать сенсорную панель.

Пульт дистанционного управления

- | | | |
|----|--------------------------------------|--|
| 1 | [POWER] | Включение/выключение питания. Пульт дистанционного управления не будет работать, если не горит индикатор питания. |
| 2 | [AUTO ADJUST] | Открывает меню выбора автоматической настройки при вводе сигнала с ПК. |
| 3 | [PICTURE STYLE] | Открывает меню настроек режима изображения для отображаемого входного сигнала. |
| 4 | [SOUND STYLE] | Открывает меню настроек режима аудио для отображаемого входного сигнала. |
| 5 | [PICTURE] | Открывает меню настроек изображения для отображаемого входного сигнала. |
| 6 | [SOUND] | Открывает меню настроек аудио для отображаемого входного сигнала. |
| 7 | [SET UP] | Открывает меню [Setup]. |
| 8 | [ASPECT] | Открывает меню настроек формата изображения. |
| 9 | [MENU] | Включение/выключение экранного меню. |
| 10 | [RETURN] | Используется для возврата к предыдущему экрану меню. |
| 11 | Кнопки курсора | Используются для работы с экранным меню. |
| 12 | [OK] | Используется для выбора пунктов меню. |
| 13 | [EXIT] | Выключение экранного меню. |
| 14 | [INFO] | Отображает выбранный источник входного сигнала. |
| 15 | [MEDIA CONTROL] | Выполняет различные функции управления в определенном меню. Функция каждой кнопки отображается в экранном меню с окрашиванием в цвет соответствующей кнопки. |
| 16 | [VOL] | Нажатие со стороны плюса (+) будет увеличивать уровень громкости выходного аудиосигнала.
Нажатие со стороны минуса (-) будет уменьшать уровень громкости выходного аудиосигнала. |
| 17 | [SLEEP] | Настройка таймера автоматического отключения. |
| 18 | [MUTE] | Отключение звука. Повторное нажатие включает звук. |
| 19 | [INPUT] | Отключение электропитания и изменение уровня громкости восстановит вывод аудиосигнала. |
| 20 | [HDMI] | Используется для изменения источника входного сигнала. |
| 21 | [DVI] | Используется для выбора входа HDMI. |
| 22 | [PC] | Используется для выбора входа DVI-D. |
| 23 | Кнопки управления мультимедиа | Используется для выбора входа ПК. |
| 24 | [USB] | Выполняют функции управления при воспроизведении мультимедиа файла. Перемотка назад (<<), Воспроизведение (>), Перемотка вперед (>>), Предыдущая дорожка (<<<), Стоп (□), Пауза (□□), Следующая дорожка (>>>). |
| 25 | [-] | Используется для выбора входа USB.
Не поддерживается на данном устройстве. |

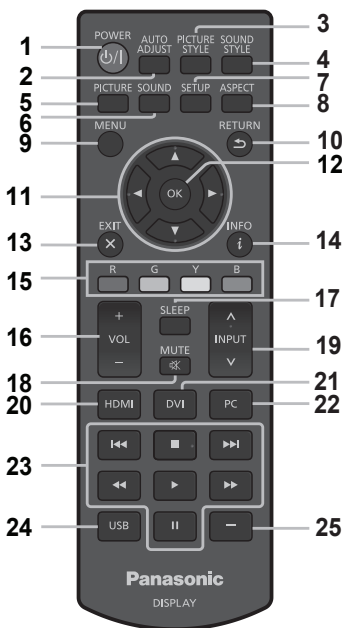

■ Настройка датчика дистанционного управления

Прежде чем приступить к использованию дистанционного управления, выберите положение датчика дистанционного управления на ЖК-дисплее.

Датчик дистанционного управления представляет собой небольшой черный блок, расположенный с левой стороны на задней панели ЖК-дисплея.

Сдвиньте и потяните находящийся с тыльной стороны ЖК-дисплея блок датчика дистанционного управления, пока он не зафиксируется нужном положении.

Выполните эти действия в обратном порядке, чтобы вернуть датчик в исходное положение.

■ Дальность действия пульта дистанционного управления

Используйте пульт дистанционного управления, находясь спереди от датчика или направляйте пульт на датчик дистанционного управления с того места, откуда он виден.

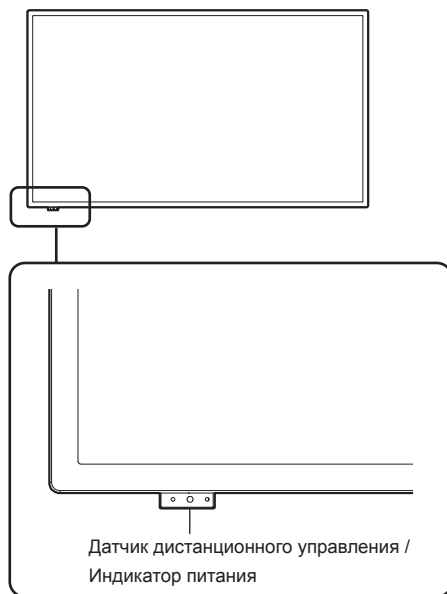

Примечание

- Система дистанционного управления может не работать, если датчик дистанционного управления ЖК-дисплея подвергается воздействию прямого солнечного света или яркого освещения, а также если на пути к датчику имеется препятствие.
- Можно проверить, загорается ли индикатор питания или нет, вытянув датчик дистанционного управления.

■ Обращение с пультом дистанционного управления

- Не допускайте сильных ударов.
- Следите за тем, чтобы пульт дистанционного управления не подвергался воздействию жидкостей, например, воды. Если пульт дистанционного управления намокнет, немедленно вытрите его.
- Не подвергайте пульт дистанционного управления воздействию тепла или пара.
- Не открывайте крышку пульта дистанционного управления, за исключением случаев, когда нужно вставить батарейки.

Установка

Подключение и крепление шнура питания

Устройство с тыльной стороны

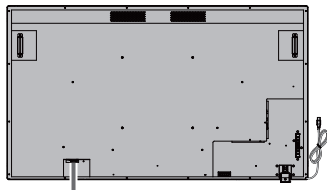

Крепление шнура питания

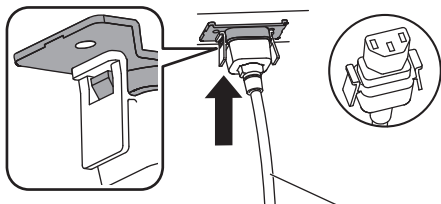

Шнур питания (входит в комплект поставки)

Вставьте разъем в основной блок

Вставляйте его до щелчка.

Примечание

- Проверьте фиксацию с обеих сторон.

При отсоединении шнура питания

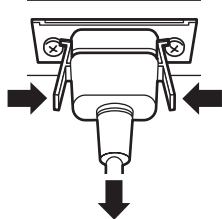

Отсоединяйте разъем, нажимая на выступы, расположенные с обеих сторон.

Примечание

- Отсоединяя шнур питания, сначала обязательно выньте его вилку из розетки электросети.
- Шнур питания, входящий в комплект принадлежностей, предназначен исключительно для использования с данным устройством. Не используйте его ни в каких иных целях.

Крепление соединительных кабелей

Примечание

- В качестве принадлежностей к этому устройству прилагаются три кабельных стяжки. Если сенсорная панель не используется, используйте одну из кабельных стяжек для крепления кабеля USB сенсорной панели в положении А. Кроме того, с помощью двух других кабельных стяжек закрепите другие кабели в положении В. Если вы желаете приобрести зажимы, пожалуйста, обратитесь к своему дилеру. (Их можно приобрести через отдел обслуживания клиентов)

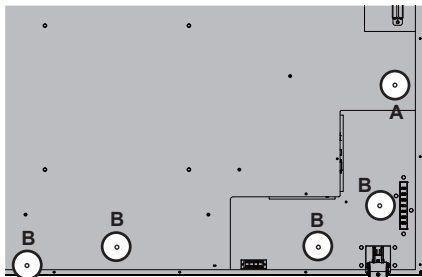

1. Установка кабельных стяжек

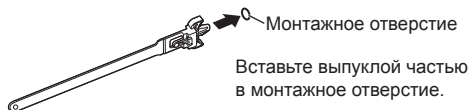

Примечание

- После установки кабельных стяжек в монтажные отверстия, вы не сможете извлечь их.

2. Сборка кабелей в жгут



Ослабление ленты



Подключение источника аналогового видеосигнала

■ Аналоговое подключение

- 1 Подключайте сигнальный кабель (кабель ПК) к разъему PC IN.
- 2 Выберите [PC], используя кнопку [INPUT] на ЖК-дисплее или кнопку [Λ / v] на пульте дистанционного управления, где имеется обозначение [INPUT]. При выборе этой опции происходит автоматическое переключение аудиосигнала на [AUDIO IN].

Примечание

- Также вы можете выбрать [PC] непосредственно, используя кнопку [PC] на пульте дистанционного управления.

Подключение аудиосигнала:

Подключайте аудиокабель (мини-штекер стерео ø3,5 мм (приобретается отдельно)) к разъему AUDIO IN. Аудиосигнал автоматически сменится на [AUDIO IN]. Поэтому аудиосигнал будет выводиться только лишь при подключении кабеля.

Подключение источника цифрового видеосигнала

■ Цифровое подключение

Подключение через разъем HDMI

- 1 Подключите отдельно приобретенный кабель HDMI к разъему HDMI 1 или HDMI 2.
- 2 Выберите [HDMI1] или [HDMI2], используя кнопку [INPUT] на ЖК-дисплее или кнопку [Λ / v] на пульте дистанционного управления, где отображается [INPUT].

Примечание

- Также вы можете выбрать [HDMI1] или [HDMI2] непосредственно, используя кнопку [HDMI] на пульте дистанционного управления.

Подключение аудиосигнала через вход HDMI:

Вы можете выбрать для входа HDMI опции HDMI и AUDIO IN. (см. стр. 41)

Подключение через разъем DVI-D IN

- 1 Подключите отдельно приобретенный кабель DVI-D к разъему DVI-D IN.
- 2 Выберите [DVI-D], используя кнопку [INPUT] на ЖК-дисплее или кнопку [INPUT] на пульте дистанционного управления.

Примечание

- Также вы можете выбрать [DVI-D] непосредственно, используя кнопку [DVI] на пульте дистанционного управления.

Подключение аудиосигнала через вход DVI-D:

При использовании входа DVI-D доступен только вход AUDIO IN.

Примечание

- Разъемы некоторых форм могут контактировать с разъемами проходящих рядом кабелей или с другими компонентами, например, задней крышкой. Пожалуйста, используйте соединительные кабели с разъемами такого размера, которые соответствуют условиям монтажа.
- Конструкция зоны разъемов не позволяет использовать некоторые кабели с крупногабаритными разъемами / накопители USB. Пожалуйста, изучите "схему расположения разъемов", приведенную в разделе технических характеристик.

https://panasonic.net/cns/prodisplays/download/spec_manual/

Использование сенсорной панели

- 1 Выключите Главный переключатель питания дисплея.
- 2 Подключите к дисплею кабель USB, идущий от компьютера.
- 3 Подключите к разъему видеовхода дисплея соответствующий кабель, идущий от компьютера. (см. стр. 19)
- 4 Включите Главный переключатель питания дисплея. Если требуется, нажмите кнопку [POWER] на пульте дистанционного управления, чтобы включить дисплей.

■ Настройки дисплея

Пожалуйста, выполните описанные далее настройки дисплея.

- Переключите входной сигнал в режим видеосигнала от компьютера.
- Отрегулируйте положение изображения на экране так, чтобы компьютерный экран корректно отображался на дисплее.

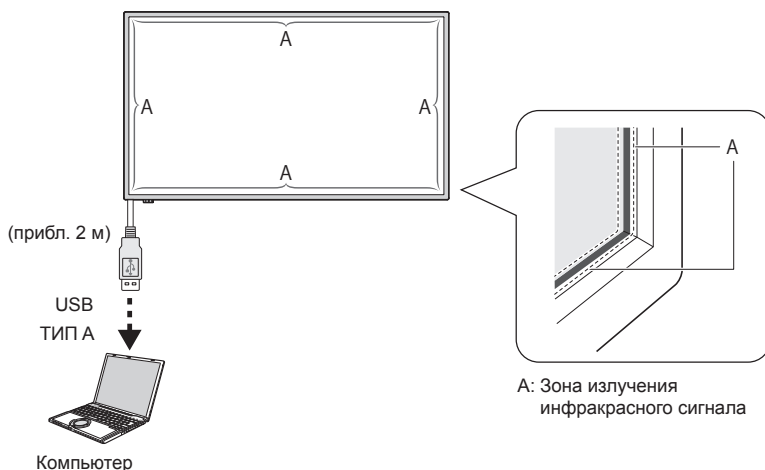

Примечание

- Приложение к кабелю USB чрезмерного тянущего усилия может привести к поломке сенсорной панели. Поэтому обращайтесь с ним аккуратно.
- Для предотвращения отсоединения кабеля USB от сенсорной панели прикрепите его к устройству кабельной стяжкой. (см. стр. 18)
- Вытрите пыль в зоне излучения инфракрасного сигнала мягкой салфеткой.
Вытирайте пыль в зоне излучения инфракрасного сигнала мягкой салфеткой раз в день. При возникновении неполадок из-за накопления грязи в зоне излучения инфракрасного сигнала, можно восстановить функционирование, слегка протерев зону. Если зона излучения инфракрасного сигнала сильно загрязнена, смочите салфетку нейтральным чистящим средством, разбавленным водой, и тщательно отожмите ее. С помощью этой салфетки осторожно очистите зону излучения инфракрасного сигнала. В конце протрите ее сухой салфеткой.

Использование программного обеспечения WhiteBoard

Программное обеспечение WhiteBoard позволяет использовать разнообразные функции, например, с его помощью можно оцифровывать документы и изображения, рисовать пером и т.п.

- 1 Загрузите программное обеспечение WhiteBoard (Windows / Mac) с указанного ниже сайта поддержки.
<https://panasonic.net/cns/prodisplays/>
- 2 Подробности по использованию программного обеспечения WhiteBoard приведены на указанном выше сайте.

Инструкции по установке динамика

Установите динамик (входит в комплект поставки).

Для сборки требуется отвертка со шлицем под крест. Поэтому приготовьте ее заранее.

1 Подготовка дисплея

При установке необходимо участие 4 человек.

Расстелив мягкую ткань и т.п., расположите на ней дисплей экраном вниз.

- Будьте осторожны, чтобы не повредить экран дисплея, например, перетаскивая его.
- Располагая дисплей экраном вниз или поднимая его, ни в коем случае не держитесь за лицевую панель и не надавливайте на нее. Возможны внутренние повреждения лицевой панели.

2 Смонтируйте динамик на дисплее, как показано на рисунке ниже.

Закрепите динамик, используя 2 монтажных кронштейна и 4 монтажных винта (входят в комплект поставки).

Момент затяжки: 0,5–0,8 Н•м

Примечание

- Монтажные кронштейны для динамика прикреплены к динамику и поставляются вместе с ним.

■ В случае бокового размещения

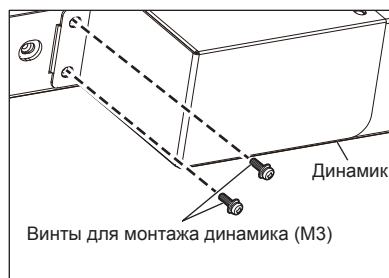
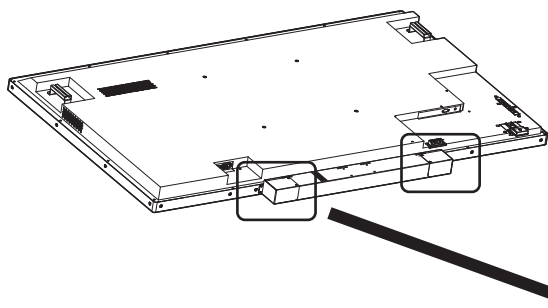

*Закрепите с противоположной стороны в симметричном положении.

■ В случае вертикального размещения

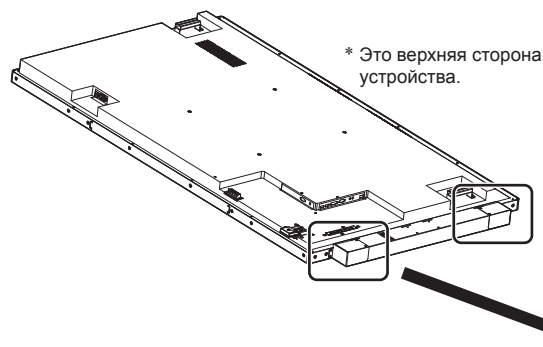

* Это верхняя сторона устройства.

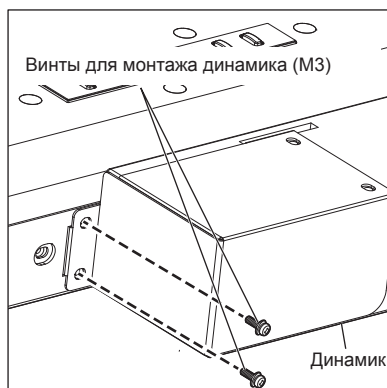

*Закрепите с противоположной стороны в симметричном положении.

3 Подключение кабелей динамика

Используя 2 кабеля динамика (входят в комплект поставки), соедините разъем EXT SP дисплея и динамик.

Примечание

- Соедините клемму R на дисплее с клеммой R на динамике, сделайте то же самое с клеммами L.
- Соедините красную клемму на дисплее с красной клеммой на динамике, сделайте то же самое с черными клеммами.
- Подключая кабель динамика, пожалуйста, примите меры предосторожности, чтобы не замкнуть провода накоротко.

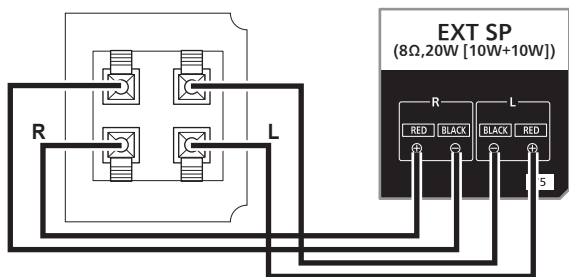
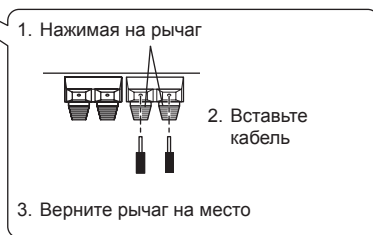
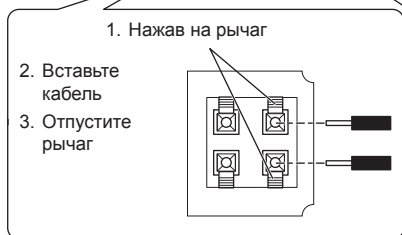
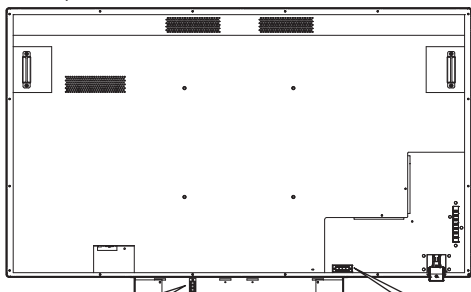

Установите кабельную стяжку (входит в комплект поставки) в указанных местах, а затем закрепите кабель.

Если кабель длинный, стяните и закрепите его этой кабельной стяжкой.

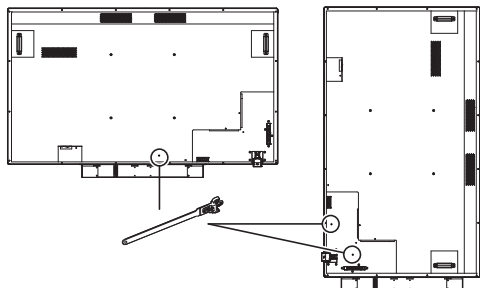

Работа

Включите питание всех подключенных устройств

- 1 Включите питание всех подключенных устройств, например, ПК и проигрывателя DVD.
- 2 Установите датчик дистанционного управления.

Прежде чем приступить к использованию дистанционного управления, выберите положение датчика дистанционного управления на ЖК-дисплее.

Датчик дистанционного управления представляет собой небольшой черный блок, расположенный с левой стороны на задней панели ЖК-дисплея. Когда датчик зафиксирован в предназначенном для него положении, нажмите пальцем в положении А и сдвиньте его в направлении вниз (см. на иллюстрации снизу справа).

Выполните эти действия в обратном порядке, чтобы вернуть датчик в исходное положение.

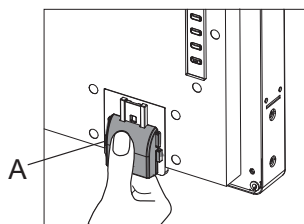
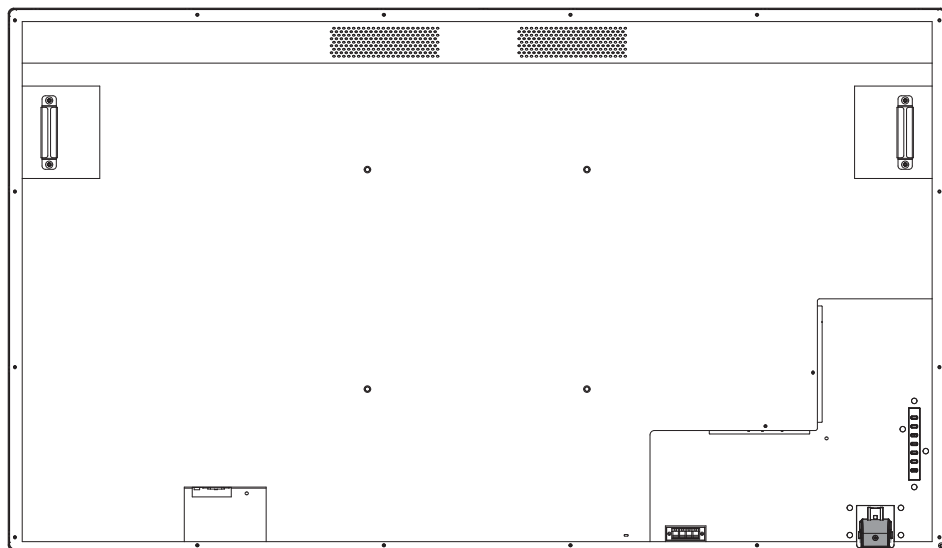

Когда датчик дистанционного управления находится в положении хранения

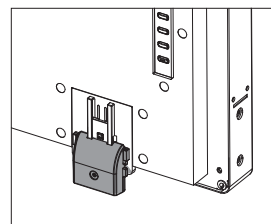

Когда датчик дистанционного управления находится в рабочем положении

3 Включите Главный переключатель питания.

Загорится индикатор питания и теперь вы сможете управлять устройством, используя пульт дистанционного управления и кнопки управления с тыльной стороны, задействовать управление по последовательной шине и включить планировщик.

Когда Главный переключатель питания выключен (индикатор питания не горит), кнопки управления с тыльной стороны, пульт дистанционного управления и настройки планировщика не действуют. Чтобы воспользоваться ими, проверьте включен ли Главный переключатель питания (горит индикатор питания).

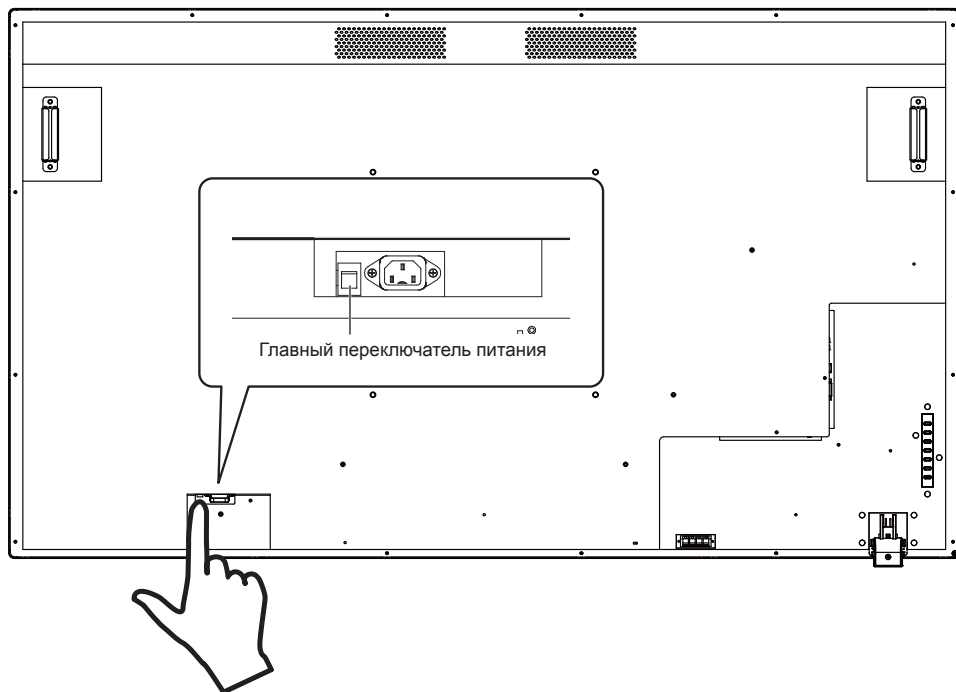

4 Включите устройство.

Нажмите кнопку [POWER], расположенную с левой стороны устройства, или кнопку [POWER], расположенную сверху слева на пульте дистанционного управления.

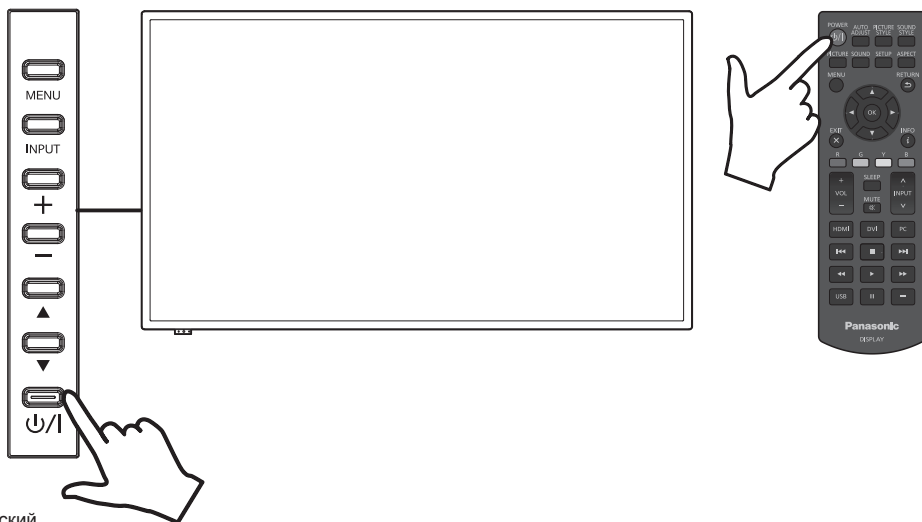

■ Функция управления питанием

В рамках системы энергосбережения данное устройство поддерживает 4 функции выключения питания.

[Sleep Timer]

- Вы можете настроить таймер и выключать питание дисплея независимо от текущего состояния сигнала источника.
Вы можете настроить таймер спящего режима в экранном меню на [5 Min], [15 Min], [30 Min], [60 Min], [90 Min], [120 Min], [180 Min] и [Off].
- Это значение не сохраняется. Функционирование осуществляется с использованием лишь одного значения. Установкой по умолчанию является [Off].

[Power Management Setting]

- Эта функция выключает питание дисплея (переводит в режим ожидания), если от текущего источника не подается входной сигнал. Это не относится к входам HDMI/DVI-D/PC. Для этой опции можно задать установку в диапазоне от 30 до 300 секунд или выбрать установку [Disable].
- Это значение сохраняется. Установкой по умолчанию является [300 Sec].
- Когда питание выключается (устройство переводится в режим ожидания) вследствие срабатывания этой функции, то если сигнал снова будет подаваться на тот же самый вход, что использовался до выключения, то питание дисплея будет включено.
- За 20 секунд до выключения питания на экране будет отображаться оставшееся число секунд до выключения.

Примечание

- Функция управления питанием может не работать должным образом при подключении некоторых источников видеосигнала. В этом случае выберите для данной функции установку [Off].

[No Activity Power Off]

- Если выбрана установка [Enable], питание автоматически выключится (устройство перейдет к режим ожидания), когда с данным устройством не выполняется никаких действий в течение более 4 часов.
- За 3 минуты до выключения питания на экране будет отображаться оставшееся время до выключения.
- После выключения питания при срабатывании этой функции при следующем включении питания на экране будет отображаться сообщение [Last turn off due to 'No Activity Power Off'].

[Scheduler]

- Вы можете задать 7 расписаний с установкой времени включения питания и времени выключения питания. Подробные настройки приведены в описании функции Scheduler. (см. стр. 44)

Примечание

- В дисплее предусмотрен режим приоритетов с установкой приоритета для каждой настройки. (см. стр. 42)
 - Настройка [Scheduler] будет иметь более высокий приоритет, чем настройка функции [Sleep Timer] и управления питанием.
 - [Sleep Timer] и система управления питанием обладают одинаковым приоритетом. Когда обе функции включены, решение о выключении питания принимается в зависимости от настройки системы управления питанием или функции [Sleep Timer].

Индикатор питания	
Состояние	Светодиод
Сетевое электропитание выключено	не горит
Режим выключенного питания	Красный
Питание в режиме ожидания, когда включена функция [Scheduler]	Оранжевый
Режим включенного питания	Зеленый
Диагностика (обнаружены неполадки)	Когда индикатор мигает красным: обратитесь к своему дилеру.

Выберите язык экранного меню

Нажмите кнопку [MENU], расположенную на пульте дистанционного управления или с левой стороны ЖК-дисплея, чтобы открыть экранное меню.

Вы можете выбрать язык экранного меню, используя опцию [Menu Language], которая расположена в меню [Initial Setting] в экранном меню. См. стр. 43.

Выберите входной сигнал

■ Выполните выбор, используя кнопку [INPUT] на пульте дистанционного управления



Вы можете выбрать нужный вам источник сигнала, используя кнопку [^ / v] на пульте дистанционного управления, где указывается [INPUT].

Для источников входного сигнала предусмотрены опции [HDMI1], [HDMI2], [DVI-D], [PC] и [USB].

Примечание

- Также вы можете выбрать [HDMI1] / [HDMI2] / [DVI-D] / [PC] / [USB] непосредственно, используя кнопки [HDMI] / [DVI] / [PC] / [USB] на пульте дистанционного управления.

■ Выполните выбор, используя кнопку [INPUT] на устройстве

Нажав кнопку [INPUT] на устройстве, вы откроете экранное меню источника сигнала. Вы можете выбрать нужный вам источник сигнала, используя кнопки со стрелками вверх (▲) / вниз (▼).

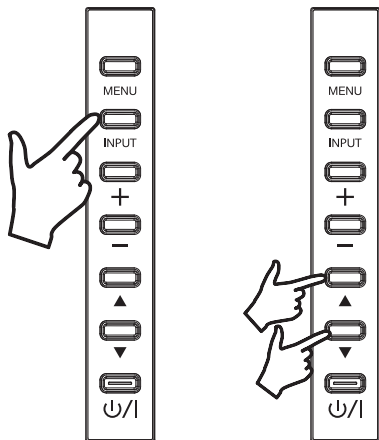

Для источников входного сигнала предусмотрены опции [HDMI1], [HDMI2], [DVI-D], [PC] и [USB]. Нажав кнопку [INPUT] еще раз, вы можете просмотреть выбранный источник сигнала.

Выбранный источник сигнала будет автоматически применен через несколько секунд.

Воспроизведение содержимого флэш-накопителя USB

- 1 Вставьте флэш-накопитель USB во входной разъем USB.
- 2 Выберите USB в качестве источника входного сигнала, используя кнопку [INPUT] на пульте дистанционного управления или на ЖК-дисплее.

Примечание

- Также вы можете выбрать [USB] непосредственно, используя кнопку [USB] на пульте дистанционного управления.
- 3 В главном экранном меню (на корневой странице носителя) будет отображаться 3 опции: [PHOTO], [MUSIC] и [MOVIE]. С помощью кнопок со стрелками влево (◀) и вправо (▶) на пульте дистанционного управления выберите тип содержимого, которое вы хотите воспроизвести. Для подтверждения выбора нажмите кнопку [OK].

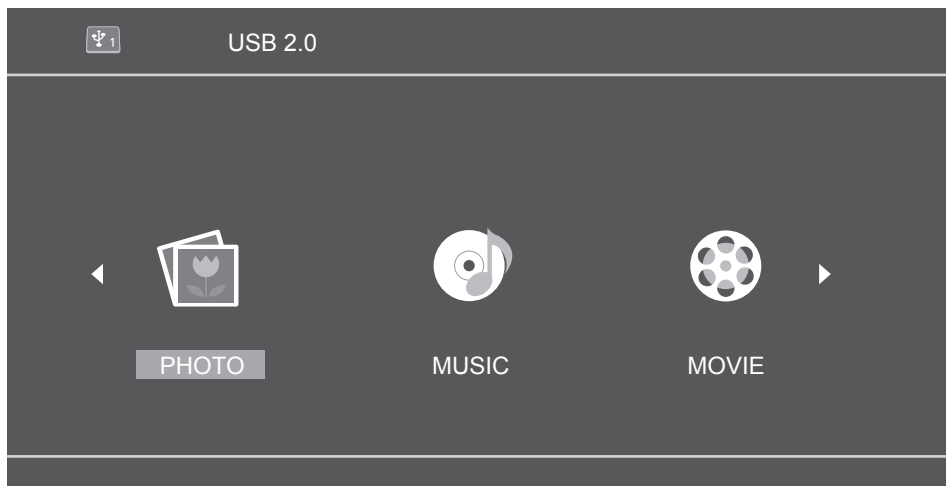

- 4 Флэш-накопитель USB будет отображаться как "C:", что зависит от ситуации. Нажмите кнопку [OK] на пульте дистанционного управления и откройте этот диск C (страница со списком носителей).
- 5 Используя кнопки со стрелками вверх (▲) и вниз (▼) на пульте дистанционного управления, найдите нужное содержимое на флэш-накопителе USB. Нажмите кнопку [OK], чтобы открыть содержимое, которое вы хотите воспроизвести.

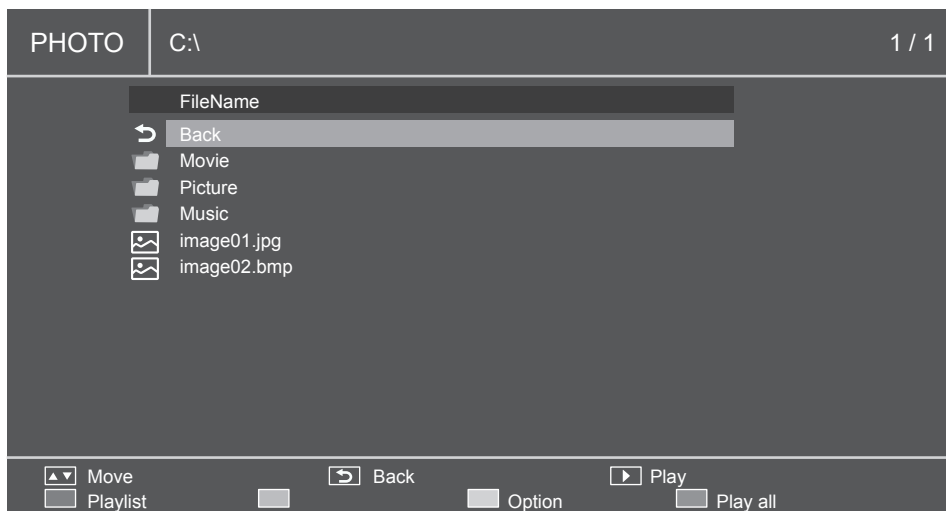

- 6 Воспроизведением мультимедийных файлов можно управлять, используя кнопки управления воспроизведением с носителя (Перемотка назад (<<K), Воспроизведение (▶), Перемотка вперед (▶▶), Предыдущая дорожка (<<<), Стоп (□), Пауза (▢▢), Следующая дорожка (▶▶▶)).
- 7 В процессе воспроизведения содержимого файлов таким образом на пульте дистанционного управления будут действовать цветные кнопки.

Функции каждой кнопки определяются режимом мультимедийного источника и отображаются внизу экранного меню ЖК-дисплея. Обратитесь к разделу "Кнопки пульта дистанционного управления при использовании подсказок по воспроизведению" на стр. 34

Также будут изменены функции кнопок меню ЖК-дисплея. В приведенной ниже таблице описаны функции каждой из кнопок меню, когда в качестве источника входного сигнала используется USB.

Функции кнопок меню, когда выбран вход USB			
Переопределение клавиатуры	Состояние или выбор входа USB		
Название клавиши	Корневая страница носителя	Режим списка носителей / списка воспроизведения	Режим проигрывателя мультимедиа
Меню	Клавиша источника входного сигнала	Конец	Конец
Вход	OK	В файле: Воспроизведение / стоп В папке: клавиша [OK] В диалоге экранного меню: клавиша [OK]	Воспроизведение / стоп
Увеличение громкости	Клавиша со стрелкой вправо	Клавиша со стрелкой вправо	Увеличение громкости
Уменьшение громкости	Клавиша со стрелкой влево	Клавиша со стрелкой влево	Уменьшение громкости
Вверх	Клавиша со стрелкой вверх	Клавиша со стрелкой вверх	Следующее изображение / музыкальный файл / видео
Вниз	Клавиша со стрелкой вниз	Клавиша со стрелкой вниз	Предыдущее изображение / музыкальный файл / видео
Питание	Питание выключено	Питание выключено	Питание выключено

■ Поддерживаемые устройства

- Поддерживаются стандартные флэш-накопители USB. (Флэш-накопители USB с функциями защиты не поддерживаются. Правильная работа не гарантируется.)
- Можно использовать только флэш-накопители USB, отформатированные в системе FAT16 или FAT32.
- Максимальный объем памяти накопителя USB составляет 32 Гб.
- Поддерживаются только флэш-диски USB, имеющие конфигурацию с одним разделом.

Примечание

- Максимальный размер одного файла составляет 2 Гб.
- Иногда встречаются файлы, которые не могут быть воспроизведены, даже если эти файлы имеют один из упомянутых здесь поддерживаемых форматов.
- Файлы, защищенные с использованием системы управления цифровыми правами (DRM), не могут быть воспроизведены.
- Убедитесь, что и аудио- и видеокодек поддерживаются. Когда аудиокодек видеофайла имеет неподдерживаемый формат, видео может отображаться некорректно.
- Когда количество пикселей в файле превышает таковое на экране, качество выводимого изображения меняется.

■ Задайте список воспроизведения

- 1 Выберите в меню один из типов содержимого ([PHOTO], [MUSIC], [MOVIE]).
- 2 Флэш-диск USB отображается как "C". Нажмите кнопку [OK] на пульте дистанционного управления и откройте этот диск C.

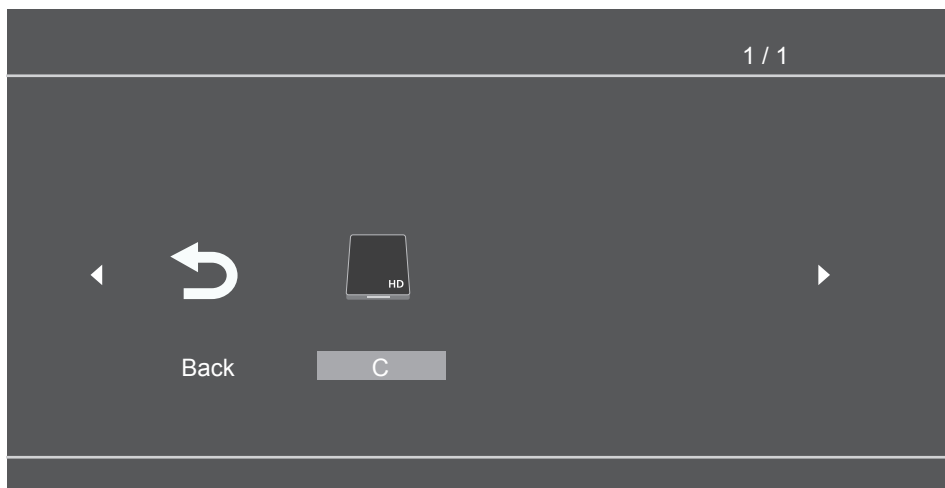

- 3 При нажатии красной кнопки отображаются флажковые метки. Выбирайте файлы, используя кнопки со стрелками вверх (▲) и вниз (▼), и добавляйте помеченные и выбранные файлы в список воспроизведения, используя кнопку [OK].

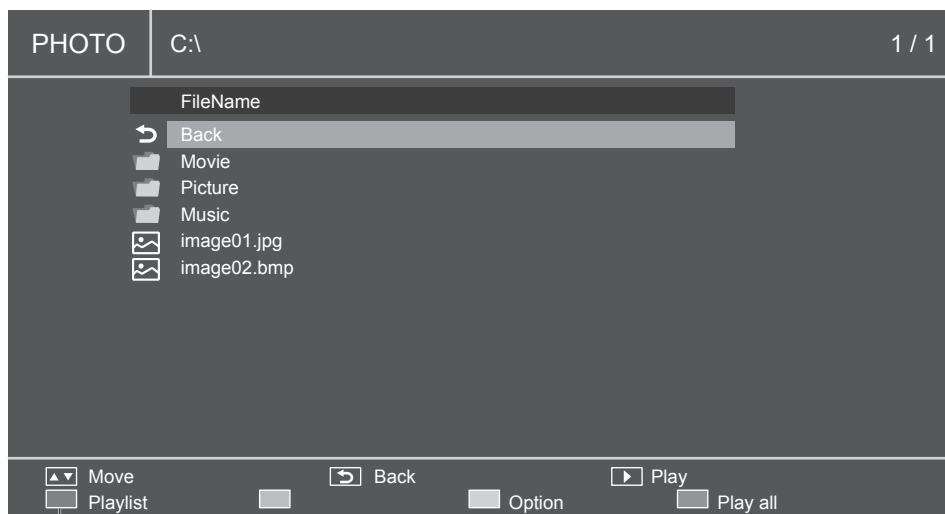

Красная

- 4 Используйте кнопки для управления носителями и выберите опцию меню списка воспроизведения.
- Красная: Отмена и возврат в предыдущее меню.
 - Зеленая: Загрузка существующего списка воспроизведения.
 - Желтая: Очистка всех файлов, выбранных в текущем списке воспроизведения.
 - Синяя: Сохранение выбранных файлов в списке воспроизведения.



- 5 Когда список воспроизведения не задан, то нажатие на красную кнопку (Play all), кнопку [OK] и кнопку воспроизведения (>) запустит воспроизведение всех файлов в текущей папке.

Примечание

- При переключении на другой источник входного сигнала без сохранения списка воспроизведения подготовленный список воспроизведения будет удален.

■ Воспроизведение по списку воспроизведения

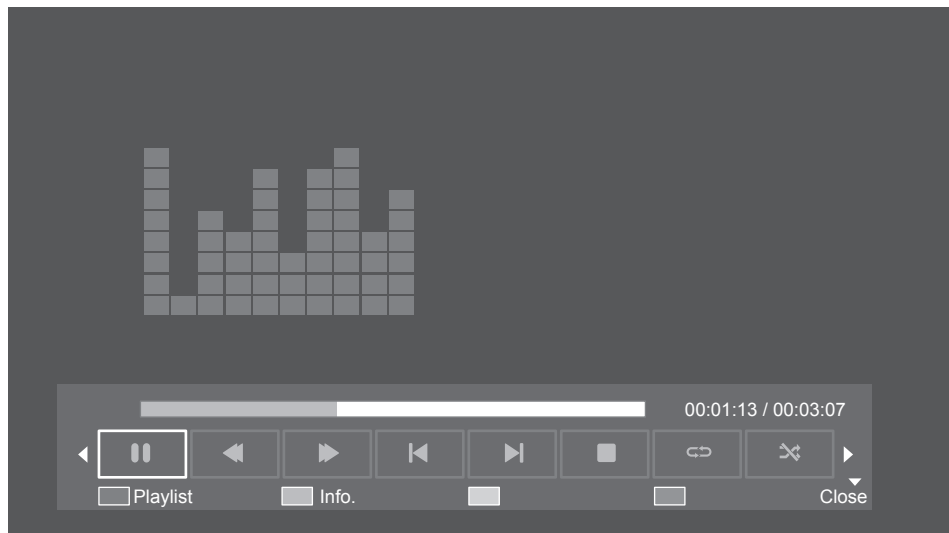

При воспроизведении по списку воспроизведения вы можете пользоваться подсказками по воспроизведению, где предлагаются дополнительные функции. Для отображения этих функций воспользуйтесь кнопкой со стрелкой вверх (▲).

Для выбора функций используйте кнопки со стрелками влево (◀) и вправо (▶).

Для подтверждения выбора используйте кнопку [OK]. Чтобы скрыть подсказки по воспроизведению, используйте кнопку [Info.].

Функции подсказок по воспроизведению	
Клавиша пульта дистанционного управления	Функция
⏸/▶	Пауза / воспроизведение
⏭	Перемотка вперед (не может использоваться в режиме [PHOTO])
⏮	Перемотка назад (не может использоваться в режиме [PHOTO])
▶	Следующее изображение / дорожка / файл
◀	Предыдущее изображение / дорожка / файл
□	Остановка воспроизведения
🎵	Запуск / остановка воспроизведения фоновой музыки (Может использоваться только в режиме [PHOTO]. Когда эта функция не может использоваться, кнопка не работает, даже если вы нажимаете ее.)
↺	Повтор: Все файлы будут непрерывно воспроизводиться с повтором.
✂	Перемешивание: Все файлы будут воспроизводиться случайным образом.

Кнопки пульта дистанционного управления при использовании подсказок по воспроизведению			
Кнопки пульта дистанционного управления	PHOTO	MUSIC	MOVIE
▲	Показать подсказки по воспроизведению	Показать подсказки по воспроизведению	Показать подсказки по воспроизведению
▼	Скрыть подсказки по воспроизведению	Скрыть подсказки по воспроизведению	Скрыть подсказки по воспроизведению
◀/▶	Используется для выбора пунктов меню. (Воспроизведение / Стоп / Перейти к началу предыдущей дорожки / Перейти к началу следующей дорожки / Стоп / Музыка / Повтор / Перемешать / Время демонстрации слайдов / Переход)	Используется для выбора пунктов меню. (Стоп или воспроизведение / Перемотка вперед / Перемотка назад / Перейти к началу предыдущей дорожки / Перейти к началу следующей дорожки / Повтор / Перемешать)	Используется для выбора пунктов меню. (Стоп или воспроизведение / Перемотка вперед / Перемотка назад / Перейти к началу предыдущей дорожки / Перейти к началу следующей дорожки / Повтор / Перемешать)
OK	Используется для выбора пунктов меню. (Воспроизведение / Стоп / Перейти к началу предыдущей дорожки / Перейти к началу следующей дорожки / Стоп / Музыка / Повтор / Перемешать / Время демонстрации слайдов / Переход)	Используется для выбора пунктов меню. (Стоп или воспроизведение / Перемотка вперед / Перемотка назад / Перейти к началу предыдущей дорожки / Перейти к началу следующей дорожки / Повтор / Информация)	Используется для выбора пунктов меню. (Стоп или воспроизведение / Перемотка вперед / Перемотка назад / Перейти к началу предыдущей дорожки / Перейти к началу следующей дорожки / Повтор / Информация)
▷	Воспроизвести выбранный пункт	Воспроизвести выбранный пункт	Воспроизвести выбранный пункт
□	Остановить и вернуться на экран списка	Остановить и вернуться на экран списка	Остановить и вернуться на экран списка
▢	Приостановить демонстрацию слайдов	Приостановить воспроизведение	Приостановить воспроизведение
▷▷	Не используется	Вперед	Вперед
◀◀	Не используется	Перемотка назад	Перемотка назад
▷▷	Следующее изображение	Следующая дорожка	Следующая дорожка
◀◀	Предыдущее изображение	Предыдущая дорожка	Предыдущая дорожка
Красная 	[Playlist]: Показать подробности по списку воспроизведения	[Playlist]: Показать подробности по списку воспроизведения	[Playlist]: Показать подробности по списку воспроизведения
Зеленый 	[Info.]: Показать подробности по текущему файлу	[Info.]: Показать подробности по текущему файлу	[Info.]: Показать подробности по текущему файлу
Желтая 	[Option]: Опции демонстрации слайдов	Не используется	Не используется
Синяя 	[Play all]	[Play all]	[Play all]
INFO	Показать / скрыть подсказки по воспроизведению	Показать / скрыть подсказки по воспроизведению	Показать / скрыть подсказки по воспроизведению
↶	Вернуться на экран списка	Вернуться на экран списка	Вернуться на экран списка

Конфигурация и основные операции в экранном меню

В этом устройстве функции экранного меню оптимизированы с целью упрощения изменения настроек.

С помощью экранного меню вы можете активировать отображаемые на экране команды, а также управлять яркостью и другими настройками.

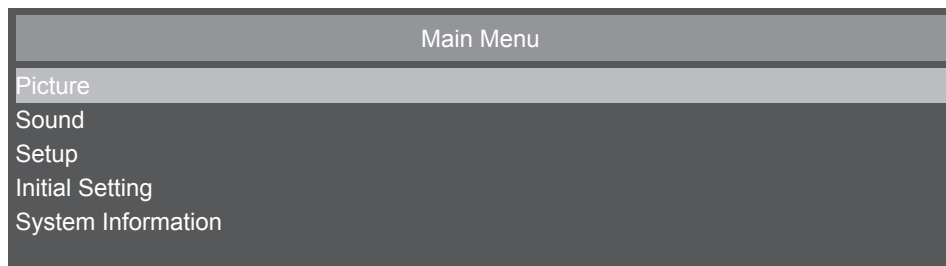









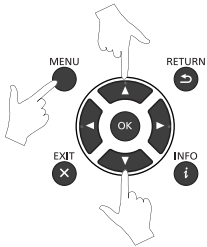

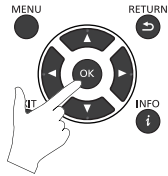
В этой таблице показаны функции настроек по умолчанию для меню на экране Main Menu. Подробное описание пунктов приводится начиная со следующей страницы.

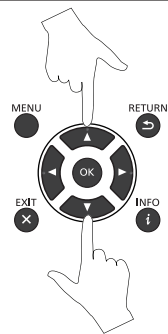
Экран Main Menu	
Пункты меню	Подробная информация
[Picture]	См. стр. 39
[Sound]	См. стр. 41
[Setup]	См. стр. 42
[Initial Setting]	См. стр. 43
[System Information]	См. стр. 45

■ Основные операции в экранном меню

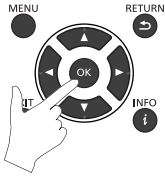
Убедитесь в том, что индикатор питания горит зеленым, и что питание устройства включено.

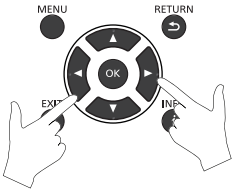
Шаг	Пульт дистанционного управления	Кнопки монитора
1	 <p>Нажмите кнопку [MENU], чтобы открыть экранное меню. Используя кнопки со стрелками вверх (▲) / вниз (▼), выберите на экране [Main Menu] те или иные пункты.</p>	
2	 <p>При нажатии кнопки [OK] и подтверждении выбранного пункта меню [Main Menu] открывается подменю, расположенное сверху.</p>	
3	 <p>Используя кнопки со стрелками вверх (▲) / вниз (▼), выберите подменю.</p>	

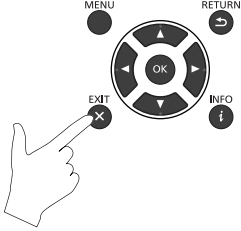
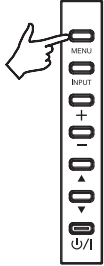
Шаг	Пульт дистанционного управления	Кнопки монитора
4	 <p>Нажмите кнопку [OK] и подтвердите выбранное подменю.</p>	 <p>Нажмите кнопку [INPUT] и подтвердите выбранное подменю.</p>
5	 <p>Для выбора настроек используйте кнопки со стрелками влево (◀) и вправо (▶).</p>	 <p>Для выбора настроек используйте кнопки плюс (+) и минус (-).</p>
6	 <p>Чтобы закрыть текущее меню, нажмите кнопку [EXIT].</p>	 <p>Чтобы закрыть текущее меню, нажмите кнопку [MENU].</p>

■ Экран меню параметров изображения

Перейти к настройкам качества изображения можно, либо выбрав опцию [Picture] в меню [Main Menu] и нажав кнопку [OK] на пульте дистанционного управления, либо открыв меню [Picture] с помощью кнопки [PICTURE] на пульте дистанционного управления.

Picture	
Picture Mode	Dynamic
Backlight	100
Color Temperature	11500
Gamma	2.2
Noise Reduction	Middle
Adaptive Contrast	Off
Over Scan	Off
Aspect Ratio	16:9
Color Range	Automatic
PC setting	
Reset Picture Setting	

Экран меню параметров изображения	
[Picture Mode]	<p>Вы можете перейти к меню [Picture Mode], используя кнопку [OK] на пульте дистанционного управления, после чего можете менять описанные далее режимы.</p> <p>[Picture Style]: Вы можете выбрать режим, подходящий для просматриваемых изображений.</p> <p>[Dynamic]: Яркость будет установлена на максимум.</p> <p>[Cinema]: Подходит для просмотра кинофильмов.</p> <p>[Custom]: В этом режиме применяются ранее сохраненные пользовательские настройки (в режиме по умолчанию используется набор настроек [Standard]). Пользовательский режим можно настроить на экране меню [Picture Mode] - [Custom].</p> <p>[Standard]: Обеспечивает стандартное качество изображения.</p> <ul style="list-style-type: none"> Режим [Cinema] будет доступен для выбора при подаче соответствующего входного сигнала. <p>Можно выполнить следующие настройки, определяющие стиль изображения.</p> <p>[Contrast]: Настройка разницы между светлыми и темными частями изображений.</p> <p>[Brightness]: Настройка светлого или темного отображения на всем экране.</p> <p>[Sharpness]: Настройка резкости контуров изображения.</p> <p>[Tint]: Настройка тона всего изображения.</p> <p>Можно настроить оттенки красного, зеленого, синего, желтого, голубого и пурпурного соответственно.</p> <p>[Color]: Настройка цвета изображений.</p> <p>Можно настроить насыщенность красного, зеленого, синего, желтого, голубого и пурпурного соответственно.</p> <p>Измененные значения будут сохраняться как [Picture Style: Custom].</p> <ul style="list-style-type: none"> В зависимости от изображения на входе изменения после выполнения этих настроек могут быть незначительными.
[Backlight]	Регулировка параметров подсветки.
[Color Temperature]	Регулировка параметров цветовой температуры и усиления.
[Gamma]	Выбор настроек гаммы.
[Noise Reduction]	Регулировка интенсивности шумоподавления.
[Adaptive Contrast]	Включение / выключение функции автоматической регулировки контраста после определения настроек цветопередачи.

[Over Scan]	Регулировка параметров развертки. (Не работает при использовании входного сигнала ПК.)
[Aspect Ratio]	Регулировка параметров соотношения сторон изображения. • Для более подробной информации о настройках смотрите “Настройки меню соотношения сторон”.
[Color Range]	Вы можете отрегулировать параметры палитры или выбрать установку [Automatic]. Для входного цифрового видеосигнала изменение динамического диапазона осуществляется на основе параметров сигнала.
[PC setting]	Регулировка положения по горизонтали и вертикали, настройка часов и фазы. (Работает только при использовании входного сигнала ПК.)
[Reset Picture Setting]	Восстановление заводских настроек по умолчанию.

■ Настройки меню соотношения сторон

Picture	
Picture Mode	Dynamic
Backlight	100
Color Temperature	11500
Gamma	2,2
Noise Reduction	Middle
Adaptive Contrast	Off
Over Scan	Off
Aspect Ratio	◀ 16:9 ▶
Color Range	Automatic
PC setting	
Reset Picture Setting	

Настройки меню соотношения сторон		
Источник входного сигнала	[Over Scan]	[Aspect Ratio]
HDMI1 / HDMI2 DVI-D ПК	[Off]	[4:3] [16:9] [Dot By Dot]
	[Auto]	[4:3] [16:9] [Zoom] [Cinema] [Dot By Dot]
Мультимедийное видео	[Off]	[4:3] [16:9]
	[Auto]	[4:3] [16:9] [Zoom]

■ Экран меню параметров звука

Перейти к настройкам звука можно, либо выбрав опцию [Sound] в меню [Main Menu] и нажав кнопку [OK] на пульте дистанционного управления, либо открыв меню [Sound] с помощью кнопки [SOUND] на пульте дистанционного управления.

Sound	
Sound Mode	Dynamic
Surround Sound	Off
Output Select	EXT SP
Audio Source	HDMI1
Reset Audio Setting	

Экран меню параметров звука	
[Sound Mode]	<p>Вы можете перейти к меню [Sound Mode], используя кнопку [OK] на пульте дистанционного управления, после чего можете менять описанные далее режимы.</p> <p>[Sound Style]: Вы можете выбрать режим, подходящий для прослушиваемого звука.</p> <p>[Standard]: Заводские настройки по умолчанию</p> <p>[Dynamic]: Настройки подчеркивания звука</p> <p>[Custom]: Применение ранее сохраненных пользовательских настроек звука</p> <p>Вы можете установить высокий или низкий уровень тонкомпенсации и баланс, определяющие стиль звука. Измененное значение будет сохраняться как [Sound Style: Custom].</p>
[Surround Sound]	Включение / выключение объемного звучания.
[Output Select]	<p>[EXT SP]: Аудиосигнал будет воспроизводиться динамиком, который подключен к разъему EXT SP.</p> <p>[AUDIO OUT]: Линейный аудиосигнал LINE OUT будет выводиться с разъема AUDIO OUT.</p>
[Audio Source]	В качестве источника аудиосигнала выбирается либо [AUDIO IN / HDMI1], либо [AUDIO IN / HDMI2].
[Reset Audio Setting]	Восстановление заводских настроек по умолчанию.

Setup	
Scheduler	Off
Signal Check Priority	
Control Setting	OFF
Sleep Timer	Off
No Activity Power Off	Disable
Power On Message	On
Initial Startup	Last Memory
Power Management Setting	300 Sec
EDID	1.4
Software Update(USB)	
Restore Default	

Экран меню настроек	
[Scheduler]	Изменение настроек планировщика.
[Signal Check Priority]	<p>Установка приоритета сигнала от 1 до 5, где ([Priority 1] – наивысший). Когда сигнал от используемого источника потерян, дисплей ищет новый сигнал согласно установленным приоритетам проверки сигналов.</p> <ul style="list-style-type: none"> • Когда включена опция [Signal Check Priority], при включении питания дисплей будет поиск действующего источника сигнала согласно настройкам проверки приоритета сигналов. • В отсутствие источника сигнала, имеющего [Priority 1], дисплей проверит другие источники с приоритетом следующего порядка и соответствующим образом переключит источник. • При восстановлении сигнала с самым высоким приоритетом дисплей снова автоматически переключится на этот источник сигнала. • Когда опция [Signal Check Priority] выключена, дисплей будет использовать источник, который использовался в последний раз, когда было включено питание. • Когда опция [Signal Check Priority] включена, то при включении питания система будет автоматически воспроизводить содержимое накопителя USB, если источником был накопитель USB.
[Control Setting]	Когда выбрана эта опция, ЖК-дисплей управляется через последовательный разъем.
[Sleep Timer]	Изменение настроек таймера спящего режима или выключение таймера спящего режима.
[No Activity Power Off]	Включение / выключение функции автоматического перехода в режим ожидания, когда с устройством не осуществляется никаких действий в течение приблизительно 4 часов или больше.
[Power On Message]	<p>Вы можете отобразить / скрыть сообщение при запуске, когда выбрана установка [No Activity Power Off].</p> <ul style="list-style-type: none"> • Эту установку нельзя выбрать, если для опции [No Activity Power Off] задано значение [Disable].
[Initial Startup]	[Last Memory], [Standby], [On]
[Power Management Setting]	Изменение настроек управления питанием или выключение режима управление питанием.
[EDID]	<p>Установка версии EDID, соответствующей видеооборудованию, повысит совместимость этого устройства с видеооборудованием.</p> <p>[2.0]: Повышение совместимости с оборудованием, способным выводить изображения с разрешением выше 1 920 x 1 200.</p> <p>[1.4] (установка по умолчанию): Повышение совместимости с оборудованием, способным выводить изображения с разрешением не выше 1 920 x 1 200.</p> <ul style="list-style-type: none"> • Если на выходе источника видеосигнала (ПК, DVD-проигрывателя и т.п.) отсутствует изображение, переключение установки EDID.
[Software Update(USB)]	Обновление программного обеспечения через разъем USB (для обслуживания).
[Restore Default]	Восстановление заводских настроек по умолчанию.

■ Экран меню исходных настроек

Initial Setting	
OSD Rotation	◀ Landscape ▶
Menu Language	English
Clock	2017/1/5 05:04
Logo Display	Enable
Remote Operation	Enable
Keypad Operation	Enable

Экран меню исходных настроек	
[OSD Rotation]	Выбор ориентации [Portrait] или [Landscape] для экранного меню.
[Menu Language]	Выбор языка экранного меню.
[Clock]	Изменение времени и даты.
[Logo Display]	Включение или выключение отображения логотипа Panasonic при включении питания.
[Remote Operation]	<p>Включение / выключение функционирования пульта дистанционного управления.</p> <p>Примечание: Когда пульт дистанционного управления выключен, вы можете включить его, нажимая на нем кнопки в последовательности [MENU] / влево / вправо / вверх / вниз.</p> <p>Если для опции [Keypad Operation] была выбрана установка [Disable], то в этом случае также произойдет переключение в состояние [Enable].</p>
[Keypad Operation]	Включение / выключение функционирования кнопок управления данного устройства.

■ Настройка метода работы планировщика

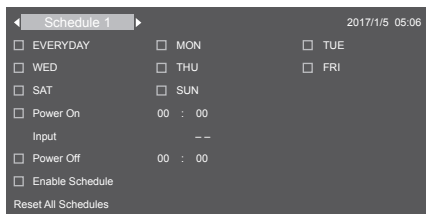
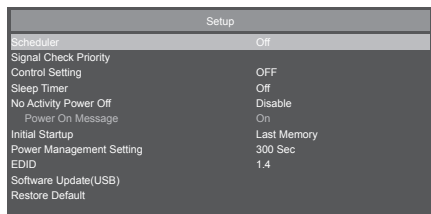

Выбор номера программы

Когда курсор находится внутри панели, в которой отображаются номера программ от 1 до 7 сверху слева экрана, вы можете выбрать нужный вам номер программы с помощью кнопок со стрелками влево (◀) / вправо (▶). Вы можете выбрать от [Schedule 1] до [Schedule 7].

Для активации выбранного номера программы нажмите кнопку [OK] в поле флажковой метки [Enable Schedule] и установите метку. Чтобы сделать номер неактивным, снимите метку в поле [Enable Schedule].

Настройте планировщик для каждой программы

В планировщике можно выполнить следующие настройки

Вы можете перемещать элементы планировщика, используя кнопки курсора.

Для выбора элементов планировщика можно нажимать кнопку [OK] и устанавливать флажковые метки. Флажковые метки можно делать неактивными, снимая метки.

Для элементов планировщика, задающих время включения / выключения, вы можете настраивать время с помощью кнопок со стрелками вверх и вниз, выбирая соответствующие поля времени, после чего подтверждать ввод кнопкой [OK]. Чтобы закрыть элемент с настройками времени, нажмите кнопку [RETURN] (↩).

Для элементов расписания, в которых задаются входные сигналы, выбор источников сигналов осуществляется с помощью кнопок со стрелками влево и вправо.

Настройки планировщика	
Настройки	Подробности по настройкам
[Schedule 1] - [Schedule 7]	Вы можете выбрать и запрограммировать до 7 расписаний.
[EVERYDAY]	При выборе этого элемента планировщика соответствующее расписание будет запускаться ежедневно.
[MON] - [SUN]	Выбор дней недели, в которые вы желаете запускать данное расписание.
[Power On]	Выбор времени, когда будет включаться питание.
[Input]	Выбор нужного источника аудиоданных и видеоданных.
[Power Off]	Выбор времени выключения питания (перехода в режим ожидания). Если вы не хотите задавать в расписании выключение питания, не отмечайте этот элемент.
[Enable Schedule]	Включение / выключение текущего расписания.
[Reset All Schedules]	Будет выполнен сброс всех расписаний к заводским настройкам по умолчанию (расписание не задано).

Проверка расписаний

Для проверки расписаний нажмите кнопку [MENU] на пульте дистанционного управления или с левой стороны ЖК-дисплея и откройте меню [Scheduler] в окне экранного меню.

Выключение питания до закрытия меню [Scheduler] может вызвать отмену настроек планировщика.

Примечание

- Прежде чем настраивать расписание, обязательно проверьте текущую дату и время, используя [Clock].
- Настройки будут сохранены после закрытия экрана планировщика.
- Когда включено два и более расписаний, эти расписания будут запускаться в соответствии с настройками таймера. Когда временные диапазоны отдельных расписаний перекрываются, изменение времени выключения питания на таковое для второго запускаемого расписания и закрытие расписания, которое выполняется в конце, приведет к выключению питания.
- Когда время включения / выключения питания для двух или нескольких расписаний совпадает, то используется время включения /выключения питания программы с младшим номером.
- Когда установлено расписание, таймер выключения становится неактивным.
- Время включения питания и время выключения питания нельзя настроить на одно и то же значение времени.
- Время выключения питания нельзя настроить, пока не задано время включения питания.
- Даже если сетевое электроснабжение отключено или прервано вследствие аварии в электросети или по другим причинам, программа планировщика будет сохранена и запустится, как только будет восстановлено электроснабжение. Однако, если сетевое электроснабжение будет отсутствовать на протяжении 168 часов (7 суток) или больше, точность системного времени не будет поддерживаться на должном уровне.

■ Экран меню системной информации

System Information	
Model Name	TH-75BQE1
SW Version	1.00.00
Serial Number	-----

Экран меню системной информации

[Model Name]	Отображается номер модели изделия.
[SW Version]	Отображается текущая версия программного обеспечения дисплея.
[Serial Number]	Отображается серийный номер устройства.

Приложение

■ Таблица 1: Спецификации поддерживаемых форматов (видео)

Расширение файла	Контейнер	Видекодек	Максимальное разрешение	Максимальная частота кадров	Максимальная скорость передачи данных	MPEG1 Audio Layer3 (MP3)	AC3	AAC HE-AAC	WMA	L-PCM
.ts .trp .to .m2ts	MPEG2-TS	H.264	1 080P	30 к/с	20 Мбит/с	○	○	○		
.mp4	MP4	MPEG-4 AVC/ H.264	1 080P	30 к/с	20 Мбит/с	○		○		
.mkv	MKV	H.264 MPEG-4 AVC	1 080P 1 080P	30 к/с 30 к/с	20 Мбит/с 20 Мбит/с	○	○	○		○
.avi	AVI	MPEG-4 AVC H.264	1 080P 1 080P	30 к/с 30 к/с	20 Мбит/с 20 Мбит/с	○	○	○		○
.asf .wmv	ASF	H.264 MPEG-4 AVC VC1 WMV3	1 080P 1 080P 1 080P 1 080P	30 к/с 30 к/с 30 к/с 30 к/с	20 Мбит/с 20 Мбит/с 20 Мбит/с 20 Мбит/с	○	○		○	○

* Данное устройство может не воспроизводить некоторые видеофайлы. В особенности проблемы могут отмечаться с видеофайлами MP4, что зависит от типа используемого кодировщика.

■ Таблица 2: Спецификации поддерживаемых форматов (аудио)

Расширение файла	Аудиокодек	Скорость передачи данных	Частота дискретизации
.mp3	MPEG1 Audio Layer 3	32 Кбит/с – 320 Кбит/с	32 кГц – 48 кГц
Нет (Поддерживаются только видеофайлы)	AC3	32 Кбит/с – 640 Кбит/с	32 кГц, 44,1 кГц, 48 кГц
.m4a .AAC	AAC, HEAAC	24 Кбит/с – 384 Кбит/с	8 кГц – 48 кГц
.wma .asf	WMA	128 Кбит/с – 320 Кбит/с	8 кГц – 48 кГц
Нет (Поддерживаются только видеофайлы)	LPCM	64 Кбит/с – 1,5 Мбит/с	8 кГц – 48 кГц

■ Таблица 3: Спецификации поддерживаемых форматов (изображение)

Расширение файла	Кодек (формат)	Изображение	Разрешение
.jpg	JPEG	Базовая линия	15 360 x 8 640
		Прогрессивная развертка	1 024 x 768
.png	PNG	Не чересстрочная развертка	9 600 x 6 400
		Чересстрочная развертка	1 200 x 800
.bmp	BMP	-	9 600 x 6 400

Данное устройство может не воспроизводить некоторые изображения, даже если упомянуты соответствующий контейнер и кодек.

■ Таблица 4: Предварительно настроенные сигналы

Поддерживаемые сигналы	Разрешение (точек)	Частота сканирования		Частота синхросигнала (МГц)	Вход		
		По горизонтали (кГц)	По вертикали (Гц)		ПК	DVI-D	HDMI1 HDMI2
640 x 480 60 Гц	640 x 480	31,47	59,94	25,18	○	○	○
640 x 480 75 Гц	640 x 480	37,50	75,00	31,50	○	○	○
800 x 600 60 Гц	800 x 600	37,88	60,32	40,00	○	○	○
800 x 600 72 Гц	800 x 600	48,08	72,19	50,00	○	○	○
800 x 600 75 Гц	800 x 600	46,88	75,00	49,50	○	○	○
1024 x 768 60 Гц	1 024 x 768	48,36	60,00	65,00	○	○	○
1024 x 768 70 Гц	1 024 x 768	56,48	70,07	75,00	○	○	○
1024 x 768 75 Гц	1 024 x 768	60,02	75,03	78,75	○	○	○
1280 x 768 60 Гц	1 280 x 768	47,40	59,99	68,25	○	○	○
1280 x 768 60 Гц	1 280 x 768	47,78	59,87	79,50	○	○	○
1280 x 960 60 Гц	1 280 x 960	60,00	60,00	108,00	○	○	○
1280 x 1024 60 Гц	1 280 x 1 024	63,98	60,02	108,00	○	○	○
1360 x 768 60 Гц	1 360 x 768	47,71	60,02	85,50	○	○	○
1600 x 1200 60 Гц	1 600 x 1 200	75,00	60,00	162,00	○	○	○
1366 x 768 60 Гц	1 366 x 768	47,71	59,70	85,50	○	○	○
1920 x 1080 60 Гц	1 920 x 1 080	67,50	60,00	148,50	○		
1280 x 800 60 Гц	1 280 x 800	49,70	59,81	83,50	○	○	○
640 x 480 60 Гц	640 x 480	31,50	60,00	25,20		○	○
480p 60 Гц	720 x 480	31,50	60,00	27,03		○	○
480p 60 Гц	720 x 480	31,50	60,00	27,03		○	○
720p 60 Гц	1 280 x 720	45,00	60,00	74,25		○	○
1080i 60 Гц	1 920 x 540	33,75	60,00	74,25		○	○
480i 60 Гц	720(1 440) x 480i	15,75	60,00	27,03			○
1080p 60 Гц	1 920 x 1 080	67,50	60,00	148,50		○	○
576p 50 Гц	720 x 576	31,25	50,00	27,00		○	○
576p 50 Гц	720 x 576	31,25	50,00	27,00		○	○
720p 50 Гц	1 280 x 720	37,50	50,00	74,25		○	○
1080i 50 Гц	1 920 x 540	28,13	50,00	74,25		○	○
576i 50 Гц	720(1 440) x 576i	15,63	50,00	27,00			○
1080p 24 Гц	1 920 x 1 080	27,00	24,00	74,25		○	○
1080p 25 Гц	1 920 x 1 080	28,13	25,00	74,25		○	○
1080p 30 Гц	1 920 x 1 080	33,75	30,00	74,25			○
2160p 24 Гц	3 840 x 2 160	54,00	24,00	297,00			○
2160p 25 Гц	3 840 x 2 160	56,25	25,00	297,00			○
2160p 30 Гц	3 840 x 2 160	67,50	30,00	297,00			○
2160p 50 Гц	3 840 x 2 160	112,50	50,00	594,00			○
2160p 60 Гц	3 840 x 2 160	135,00	60,00	594,00			○
4096 x 2160 24 Гц	4 096 x 2 160	54,00	24,00	297,00			○
4096 x 2160 25 Гц	4 096 x 2 160	56,25	25,00	297,00			○
4096 x 2160 30 Гц	4 096 x 2 160	67,50	30,00	297,00			○
4096 x 2160 50 Гц	4 096 x 2 160	112,50	50,00	594,00			○
4096 x 2160 60 Гц	4 096 x 2 160	135,00	60,00	594,00			○

Поиск и устранение неисправностей

Проверьте следующие моменты еще раз.

Признак неисправности	Проверка	Стр.
Некоторые пиксели на экране не светятся.	<ul style="list-style-type: none"> В производстве ЖК-панелей применяются высокоточные технологии. Однако в некоторых частях экрана могут отсутствовать пиксели или появляться яркие точки, но это не является неисправностью. 	-
Не включается электропитание.	<ul style="list-style-type: none"> Проверьте, не отсоединена ли штепсельная вилка кабеля питания или разъем шнура питания от сетевой розетки или устройства. 	18
Неожиданное автоматическое отключение питания.	<ul style="list-style-type: none"> Проверьте настройки параметров [Sleep Timer], [Power Management Setting] и [No Activity Power Off]. Возможно, для какого-то из этих параметров задано значение [On (Enable)]. 	25
Индикатор питания мигает красным цветом	<ul style="list-style-type: none"> Вероятно, устройство вышло из строя. Пожалуйста, обратитесь к дилеру. 	-
Операции дистанционного управления не выполняются.	<ul style="list-style-type: none"> Проверьте, не разрядились ли полностью батарейки, и, если нет, то правильно ли они вставлены. Проверьте, не подвергается ли датчик дистанционного управления воздействию внешнего света или сильного флуоресцентного света. Проверьте, нет ли препятствия между датчиком дистанционного управления и пультом дистанционного управления. 	-
	<p>Если установка выполнена правильно, выдвиньте датчик дистанционного управления из нижней части устройства.</p> <ul style="list-style-type: none"> Проверьте, предназначен ли пульт дистанционного управления для использования с данным устройством. (Данным устройством невозможно управлять с помощью другого пульта дистанционного управления.) 	-
	<ul style="list-style-type: none"> Убедитесь, что для опции [Initial Setting] - [Remote Operation] выбрана установка [Disable]. 	43
Изображение появляется через некоторое время.	<ul style="list-style-type: none"> Для того чтобы воспроизводить приятное с эстетической точки зрения изображение, устройство обрабатывает в цифровом формате различные сигналы. Таким образом, после включения питания или переключения входа требуется некоторое время, чтобы появилось изображение. 	-
На экране видны пятна.	<ul style="list-style-type: none"> Это явление может возникать вследствие помех от автомобилей, поездов, высоковольтных линий электропередач, неоновых ламп и т.п. 	-
Тусклые цвета.	<ul style="list-style-type: none"> Проверьте правильность регулировки цветовой насыщенности. (Проверьте настройки параметров изображения.) 	39
Цветное изображение появляется, а затем цвет исчезает.	<ul style="list-style-type: none"> Проверьте, не подвергается ли устройство постороннему воздействию (помех) от другого источника сигналов изображения. Возможно, ситуация улучшится, если изменить место установки устройства. 	-
Верхняя или нижняя часть изображения на экране обрезана.	<ul style="list-style-type: none"> Неправильно настроено положение изображения. Настройте положение изображения на экране. 	40
Вверху и внизу экрана есть области, на которых изображение не отображается.	<ul style="list-style-type: none"> Если используется приложение для просмотра видео с соотношением сторон более 16:9 (например, в формате, применяемом в кинотеатрах), то сверху и снизу экрана отображаются пустые области. 	-
Мерцают края изображения.	<ul style="list-style-type: none"> Края быстро движущихся частей изображения могут мерцать, что обусловлено особенностями системы управления ЖК-панелью. Это нормально и не является признаком неисправности. 	-
Устройство не управляется кнопками, которые расположены на устройстве.	<ul style="list-style-type: none"> Проверьте, не выбрана ли для опции [Keypad Operation] установка [Disable]. 	43
Иногда отсутствует изображение или не выводится звук.	<ul style="list-style-type: none"> Если подача сигналов HDMI или DVI на дисплей обеспечивается с помощью селектора или распределителя, звук или изображение могут не выводиться должным образом, что зависит от типа используемого селектора или распределителя. <p>Эти признаки можно устранить посредством отключения и повторного включения питания или замены селектора или распределителя.</p>	-
Аномальное поведение дисплея: например, отсутствует изображение, или пульт дистанционного управления внезапно перестает работать.	<ul style="list-style-type: none"> Данное устройство оснащено развитым встроенным программным обеспечением. Если вы полагаете, поведение дисплея является аномальным, например, "не работает пульт дистанционного управления" или "дисплей неисправен", извлеките штепсельную вилку шнура питания из сетевой розетки и через 5 секунд вставьте заново, а затем включите электропитание. 	24
Не работает управление через последовательный порт.	<ul style="list-style-type: none"> Проверьте правильность подключения. 	35

Технические характеристики

Основное устройство

Модель №	ТН-75BQE1W
Тип	Жидкокристаллический дисплей с сенсорным экраном
Источник питания	110 – 240 В ~ (переменный ток 110 – 240 В), 50/60 Гц
Потребляемая мощность	370 Вт
	Выключение питания с помощью Главный переключатель питания: прикл. 0 Вт Выключение питания с помощью пульта дистанционного управления: прикл. 0,5 Вт
Панель ЖК-дисплея	Панель VA (подсветка Direct LED)
	75-дюймовая панель (формат изображения – 16:9)
Размер экрана	1 650 мм (Ш) × 928 мм (В) × 1 893 мм (диагональ) / 64,9" (Ш) × 36,5" (В) × 74,5" (диагональ)
Количество пикселей	8 294 400 пикселей (3 840 (по горизонтали) × 2 160 (по вертикали))
Условия эксплуатации	Температура: 0 °C – 40 °C (32 °F – 104 °F)*1 Влажность: 20 % – 80 % (без конденсации)
Условия хранения	Температура: -20 °C – 60 °C (-4 °F – 140 °F) Влажность: 20 % – 80 % (без конденсации)
Время работы	16 часов/сутки
Входной разъем HDMI HDMI 1 / HDMI 2	Разъем ТИП А*2 × 2
	Аудиосигнал: Линейный PCM (частоты дискретизации – 48 кГц, 44,1 кГц, 32 кГц)
Разъем цифрового входа RGB DVI-D IN	DVI-D, 24 контакта × 1
Входной разъем ПК PC IN	Mini D-sub (15 контактов) (совместим с DDC2B) × 1
	R/G/B 0,7 Вп-п (75 Ом) (без сигнала синхронизации)
	HD/VD TTL
Разъем аудиовхода AUDIO IN	Мини-штекер стерео (М3) × 1, 0,5 Вскв, общий для DVI-D IN и PC IN
Разъем аудиовыхода AUDIO OUT	Мини-штекер стерео (М3) × 1, 0,5 Вскв
	Выход: Регулируемый (-∞ – 0 дБ) (вход 1 кГц 0 дБ, нагрузка 10 кОм)
Входной разъем последовательного порта SERIAL IN	Разъем внешнего управления D-sub, 9 контактов × 1 Совместимость с RS-232C
Разъем подключения внешних динамиков EXT SP	8 Ом, 20 Вт [10 Вт + 10 Вт] (10 % THD)
Входной разъем инфракрасного сигнала IR IN	Мини-штекер стерео (М3) × 1
Разъем для подключения накопителей USB USB	Разъем USB × 1, ТИП А Пост. ток 5 В / 1 А (USB 3.0 не поддерживается)
Габаритные размеры (Ш × В × Г)	1 710 мм × 989 мм × 102 мм / 67,3" × 39,0" × 4,02"
	1 710 мм × 1 072 мм × 102 мм / 67,3" × 42,3" × 4,02" (для горизонтальной установки / при установленных динамиках) 989 мм × 1 793 мм × 102 мм / 39,0" × 70,6" × 4,02" (для вертикальной установки / при установленных динамиках)
Масса	Прикл. 66,0 кг / 145,5 фунта (прикл. 68,0 кг / 150,0 фунта при установленных динамиках)
Материал корпуса	Фронтальная часть: металл / Задняя крышка: металл

Пульт дистанционного управления

Источник питания	Пост. ток 3 В (батарея (типа AA/R6/LR6) × 2)
Рабочий диапазон	Прибл. 5 м (от фронтальной панели датчика дистанционного управления)
Масса	Прибл. 113 г / 0,3 фунта (с батареями)
Габаритные размеры (Ш × В × Г)	160 мм × 50 мм × 20 мм / 6,3" × 2,0" × 0,8"

Динамик

Импеданс	8 Ом
Номинальный вход	20 Вт [10 Вт + 10 Вт]
Габаритные размеры (Ш × В × Г)	763 мм × 82 мм × 59 мм / 30,1" × 3,3" × 2,4"
Масса	Прибл. 2,0 кг / 4,4 фунта
Материал корпуса	Полимер

*1 Температура окружающей среды для использования этого устройства на больших высотах (1 400 м (4 593 футов) и выше, но ниже 2 800 м (9 186 футов) над уровнем моря): от 0 °С до 35 °С (от 32 °F до 95 °F)

*2 VIERA LINK не поддерживается.



Информация по обращению с отходами для стран, не входящих в Европейский Союз

Действие этого символа распространяется только на Европейский Союз. Если Вы собираетесь выбросить данный продукт, узнайте в местных органах власти или у дилера, как следует поступать с отходами такого типа.

Декларация о Соответствии

Требованиям Технического Регламента об Ограничении Использования некоторых Вредных Веществ в электрическом и электронном оборудовании

(утверждённого Постановлением №1057 Кабинета Министров Украины)

Изделие соответствует требованиям Технического Регламента об Ограничении Использования некоторых Вредных Веществ в электрическом и электронном оборудовании (ТР ОИВВ).

Содержание вредных веществ в случаях, не предусмотренных Дополнением №2 ТР ОИВВ:

1. свинец (Pb) – не превышает 0,1wt % веса вещества или в концентрации до 1000 миллионов частей;
2. кадмий (Cd) – не превышает 0,01wt % веса вещества или в концентрации до 100 миллионов частей;
3. ртуть (Hg) – не превышает 0,1wt % веса вещества или в концентрации до 1000 миллионов частей;
4. шестивалентный хром (Cr6+) – не превышает 0,1wt % веса вещества или в концентрации до 1000 миллионов частей;
5. полибромбифенолы (PBB) – не превышает 0,1wt % веса вещества или в концентрации до 1000 миллионов частей;
6. полибромдифеноловые эфиры (PBDE) – не превышает 0,1wt % веса вещества или в концентрации до 1000 миллионов частей.

Информационный центр Panasonic

Для звонков из Москвы: +7 (495) 725-05-65

Бесплатный звонок по России: 8-800-200-21-00

Инфармацыйны цэнтр Panasonic

Для фіксаванай сувязі званок па тэрыторыі Беларусі бясплатны.

Бесплатный звонок со стационарных телефонов из Белоруссии: 8-820-007-1-21-00

Інфармацыйні цэнтр Panasonic

Міжнародні дзвінкі та дзвінкі із Києва: +380-44-490-38-98

Безкоштовні дзвінкі зі стаціонарних телефонів у межах України: 0-800-309-880

Panasonic ақпараттық орталығы

Қазақстан мен Орта Азиядан қоңырау шалу үшін.

Для звонков из Казахстана и Центральной Азии: +7 (727) 330-88-07; 8-800-0-809-809

Памятка покупателя

Номер модели и серийный номер этого изделия указаны на задней панели. Этот серийный номер следует записать в отведенном для этого месте внизу и сохранить данную инструкцию вместе с квитанцией об оплате в качестве документов, подтверждающих покупку телевизора, для облегчения поиска в случае кражи или потери, а также для гарантийного технического обслуживания.

Номер модели

Серийный номер

Panasonic Corporation

Web Site: <http://panasonic.com>

Русский

DA0717TS2020 -PB