

Panasonic®

Kezelési útmutató

Érintőképernyős LCD-kijelző **Üzleti célú használatra**

Magyar

Modellszám **TH-75BQE1W** 75"-os modell



Tartalom

Fontos biztonsági megjegyzés	2
Biztonsági óvintézkedések	3
A használattal kapcsolatos óvintézkedések	6
Bevezetés	8
Üzembe helyezés	14
Használat	18
Műszaki paraméterek	20

- Olvassa el ezeket az utasításokat a készülék használata előtt, és őrizze meg a későbbiekre.
- A Kezelési útmutatóban található illusztrációk és képernyőképek csak tájékoztató jellegűek, és eltérhetnek a tényleges elemektől.

4K
PROFESSIONAL
*Tényleges felbontás: 3840 x 2160p

HDMI™

DOLBY AUDIO™



DPQP1185ZC/X1

Megjegyzés:

Képbeégés fordulhat elő. Ha hosszabb időn keresztül állóképet jelenít meg, a kép a képernyőn maradhat. Ugyanakkor egy általános mozgókép megjelenítése eltünteti azt.

Védjegyek

- A Microsoft, a Windows és az Internet Explorer a Microsoft Corporation védjegye vagy bejegyzett védjegye az Egyesült Államokban és/vagy más országokban.
- A Macintosh, a Mac, a Mac OS, az OS X és a Safari az Apple Inc. Egyesült Államokban és egyéb országokban bejegyzett védjegyei.
- A HDMI, a High-Definition Multimedia Interface és a HDMI-embléma a HDMI Licensing Administrator, Inc. védjegyei, illetve bejegyzett védjegyei az Egyesült Államokban és más országokban.
- A Dolby Laboratories engedélyével gyártva. A Dolby és a double-D szimbólum a Dolby Laboratories védjegye.

A védjegyek teljes mértékben elismertek, akkor is, ha a vállalatok és termékek védjegyei külön nem kerültek megjelölésre.

Fontos biztonsági megjegyzés

VIGYÁZAT

- 1) A tűz és áramütés eredményezte károsodás elkerülése érdekében ne tegye ki a készüléket cspegeő vagy fröccsenő víznek.
Ne helyezzen vízzel töltött edényeket (virágváza, csésze, kozmetikumok stb.) a készülék fölé. (beleértve a fölötte levő polcokat stb.)
A készülékre/a készülék fölé tilos nyílt lángforrásokat, pl. meggyújtott gyertyákat helyezni.
- 2) Az áramütés elkerülés érdekében ne távolítsa el a burkolatot. A készülék belsejében nincs a felhasználó által javítható alkatrész. A szervizelést bízza képzett szakemberekre.
- 3) Ne távolítsa el a földelő érintkezőt a tápcsatlakozóról. A készülék háromérintkezős földelt tápcsatlakozóval van ellátva. A csatlakozó csak földelt típusú hálózati aljzatba illeszthető. Ez egy biztonsági funkció. Ha nem tudja bedugni a csatlakozót az aljzatba, lépjen kapcsolatba egy villanyszerelővel.
Ne iktassa ki a földelő csatlakozót.
- 4) Az áramütés megelőzése érdekében biztosítsa, hogy a tápkábel tápcsatlakozóján a földelő érintkező biztosan rögzített legyen.

FIGYELEM

A készülék az elektromágneses mezőktől viszonylag mentes környezetekben való használatra alkalmas.

A készülék használata erős elektromágneses mezők közelében, illetve olyan helyen, ahol az elektromos zaj elnyomhatja a bemeneti jeleket, a kép és a hang ugrálását vagy zavarását, pl. zajos képet okozhat.

A készülék károsodásának elkerüléséhez tartsa távol a készüléket az erős elektromágneses mezők forrásától.

VIGYÁZAT:

A berendezés megfelel a CISPR32 A osztálynak.

Lakókörnyezetben a berendezés rádiós interferenciát okozhat.

Biztonsági ővintézkedések

VIGYÁZAT

■ Beállítás

Az LCD-kijelző csak a következő opcionális kiegészítővel használható.

Bármilyen más típusú opcionális kiegészítő használata instabilitást okozhat, ami sérüléshez vezethet.

(A következő kiegészítőt a Panasonic Corporation gyártotta.)

Szerelje fel erősen a külön megvásárolható Talp elemet. Az elhelyezést szakemberrel kell elvégeztetni.

A felszerelésen 4 személyes csapat dolgozzon.

Talp

- TY-ST75PE9

Megjegyzés

- A Talp felhelyezésekor alaposan olvassa el a termékhez mellékelte használati útmutatót, és megfelelően szerelje fel az állványt. Ügyeljen a leesés elleni ővintézkedések betartására.
- A biztonság és a teljesítmény biztosításához kérje a forgalmazó vagy egy szakember tanácsát a felszereléshez.
- Felhívjuk a figyelmét, hogy nem vállalunk felelősséget az állványra vagy falra szereléshez használt rögzítőkapocs felszerelési körülményei miatti termékkárosodásra, még ha az a jótállási idő alatt következik is be.
- A többé már nem használt termékek esetében kérjen meg egy szakembert az ilyen termék eltávolításához.
- Felszereléskor az ütéstől „repedés keletkezhet az LCD-panelen” stb. Ezért körültekintően kezelje a terméket.
- Az opcionális elem cikkszámai előzetes bejelentés nélkül változhatnak.

A jótállási idő alatt sem vállalunk felelősséget a termék semmilyen károsodásáért stb., ami a nem megfelelő környezet miatt következik be.

Mindig kérje szakképzett szakember tanácsát a beállításról.

A kis alkatrészek véletlen lenyelés esetén fulladást okozhatnak. A kis alkatrészeket tartsa távol a gyerekektől. Dobja ki a fölösleges kisméretű alkatrészeket és egyéb tárgyakat, beleértve a csomagolóanyagokat és a műanyag zacskókat/fóliákat, nehogy azokkal gyerekek játsszanak, mert ez potenciálisan fulladásveszélyes.

Ne helyezze a kijelzőt lejtős vagy instabil felületekre, és győződjön meg róla, hogy a készülék nem nyúlik-e túl a tartó szélén.

- A készülék leeshet vagy felborulhat.

Minimális vibrációval rendelkező helyre helyezze el a készüléket, amely képes megtartani annak súlyát.

- A készülék leejtése vagy leesése sérülést vagy meghibásodást okozhat.

Ne tegyen semmilyen tárgyat a készülék tetejére.

- Ha idegen tárgy vagy víz kerül a készülék belsejébe, rövidzárlat léphet fel, ami tüzet vagy áramütést okozhat. Ha bármilyen idegen tárgy kerül a készülék belsejébe, forduljon a helyi Panasonic forgalmazóhoz.

Csak állított helyzetben szállítsa!

- Ha a készüléket az előlő panellel felfelé vagy lefelé szállítják, károsodhatnak a belső áramkörök.

A szellőzést nem szabad akadályozni a szellőzőnyílások például újsággal, terítővel vagy függönnyel való elzárásával.

A megfelelő szellőzéshez lásd: 6. oldal.

A készülék függőleges elhelyezésekor;

A kijelző függőleges elhelyezésekor ügyeljen rá, hogy a Bekapcsolásjelző alulra kerüljön. Az esetlegesen képződő hő tüzet vagy a kijelző károsodását okozhatja.

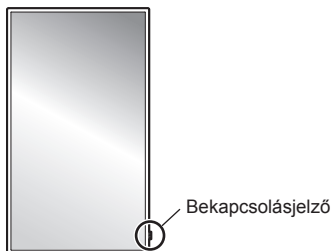

Tudnivalók a falra vagy Talp segítségével való elhelyezéssel kapcsolatban

- A felszerelést szakemberrel kell elvégeztetni. A kijelző hibás felszerelése balesethez vezethet, ami halált vagy súlyos sérülést eredményezhet. Használja az opcionális Talp elemet. (lásd: 3. oldal)

- Falra szerelés esetén egy a VESA szabványoknak megfelelő fali tartókonzolát kell használni.

75"-os modell : VESA 400 × 400

(lásd: 6. oldal)

- Felszerelés előtt ellenőrizze, hogy a rögzítési hely megfelelő szilárdságú az LCD-kijelző és a leesés elleni fali tartókonzolát megtartásához.
- Ha már nem szeretné a készüléket falon vagy Talp segítségével használni, kérjen meg egy szakembert, hogy szerelje le a kijelzőt.
- A kijelző falra rögzítésekor ügyeljen rá, hogy a rögzítőcsavarok és a tápkábel a falban ne érintkezzenek fém tárgyakkal. Áramütést okozhat, ha a falban fém tárgyakkal érintkeznek.

Ne helyezze a készüléket olyan helyre, ahol közvetlen napfénynek van kitéve.

- Ha a készülék bent is közvetlen napfénynek van kitéve, a folyadékkristály-panelben a megnövekedő hőmérséklet meghibásodást okozhat.

■ Az LCD-kijelző használatakor

A kijelzőt 110 – 240 V AC, 50/60 Hz hálózati tápfeszültséggel történő használatra tervezték.

Ne takarja le a szellőzőnyílásokat.

- Ez a készülék túlmelegedését okozhatja, ami tűzhöz vagy a készülék károsodásához vezethet.

Ne ragasson semmilyen idegen tárgyat a készülékre.

- Ne helyezzen semmilyen fém- vagy gyúlékony tárgyat a szellőzőnyílásokba, illetve ne dobjon ilyeneket a készülékre, mivel ez tüzet vagy áramütést okozhat.

Ne távolítsa el a burkolatot, illetve semmilyen módon ne módosítsa azt.

- A készülék belsejében magasfeszültség van, ami súlyos áramütést okozhat. Bármilyen átvizsgálás, beállítás vagy javítás esetén forduljon a helyi Panasonic kereskedőhöz.

Gondoskodjon arról, hogy a csatlakozódugó könnyen hozzáférhető helyen legyen.

A hálózati csatlakozónak egy földelt fali csatlakozóaljzathoz kell csatlakoznia.

Kizárólag a készülékhez mellékelt tápkábelt használja.

- Ha nem így tesz, az rövidzárlatot, hőképződést stb. okozhat, ami áramütéshez vagy tűzhöz vezethet.

Ne használja a mellékelt tápkábelt más készülékekkel.

- Ha így tesz, az áramütést vagy tüzet okozhat.

Határozottan dugja be a hálózati csatlakozót, amennyire csak lehet.

- Ha a csatlakozó nincs teljesen bedugva, hő képződhet, ami tüzet okozhat. Ha a csatlakozó sérült vagy a fali aljzat laza, nem használható.

Ne fogja meg a hálózati csatlakozót nedves kézzel.

- Ha így tesz, az áramütést okozhat.

Ne tegyen semmit, ami károsíthatja a tápkábelt.

A tápkábel hálózatról való lecsatlakoztatásakor a csatlakozódugót húzza, ne a kábelt.

- Ne károsítsa a kábelt, ne alakítsa át azt, ne helyezzen rá nehéz tárgyakat, ne melegítse fel, ne helyezze forró tárgyak közelébe, ne csavarja meg, ne hajtsa meg túlzottan, illetve ne húzza. Ha mégis így tesz, az tüzet vagy áramütést okozhat. Ha a tápkábel megsérült, javíttassa meg a helyi Panasonic kereskedőnél.

Ne érintse meg kézzel közvetlenül a tápkábelt vagy a csatlakozót, ha megsérültek.

- Áramütést okozhat.

Ne távolítsa el a burkolatokat, és SOHA NE alakítsa át egyedül a készüléket.

- Ne távolítsa el a hátsó burkolatot, mert a feszültség alatt lévő részek szabaddá válnak az eltávolítás után. A készülék belsejében nincs olyan alkatrész, amelyet felhasználó megjavíthatna. (A nagy feszültség alatt álló alkatrészek súlyos áramütést okozhatnak.)
- A kijelzőt a helyi Panasonic kereskedőnél ellenőriztesse, állíttassa be vagy javíttassa meg.

A csavarokat (mellékelve) tartsa távol a gyerekektől. A véletlenül lenyelés káros a szervezetre.

- Abban az esetben, ha kétsége támad, hogy a gyerek lenyelte az elemet, azonnal forduljon orvoshoz.

Ha a készüléket olyan helyen használja, ahol mások elhaladhatnak előtte, ne csatlakoztassa az érintőpanel USB-kábelét a számítógéphez.

Ha mégis így tesz, megtörténhet, hogy a készülékbe ütköznek vagy a lábuk beakad az USB-kábelbe, ami tüzet, áramütést vagy sérülést eredményezhet.

- Ha a készüléket olyan helyen használja, ahol mások elhaladhatnak előtte, megfelelő eszközökkel biztosítsa a készülék környezetét, hogy azt ne lehessen megközelíteni.

Ha a készüléket hosszabb ideig nem használja, húzza ki a hálózati csatlakozót a fali aljzathól.

Képzaj jelenhet meg, ha csatlakoztatja / leválasztja az éppen nem használt bemenethez csatlakozó kábeleket vagy ha be-/kikapcsolja a videoberendezés áramellátását, de ez nem jelent meghibásodást.

A tüzesetek megelőzése érdekében a tévékészülék közelében ne használjon gyertyát, vagy más nyílt tüzet.



FIGYELEM

Ha probléma vagy meghibásodás történik, azonnal hagyja abba a készülék használatát.

■ Ha probléma merül fel, húzza ki a hálózati csatlakozót.

- Füst vagy rendellenes szag áramlik a készülékből.
- Esetenként nincs kép, illetve nem hallható hang.
- Folyadék, például víz vagy egyéb idegen tárgy került a készülék belsejébe.
- A készülék deformált vagy törött alkatrészekkel rendelkezik.

Ha ebben az állapotban tovább használja a készüléket, az tüzet vagy áramütést eredményezhet.

- Azonnal kapcsolja ki az áramellátást, húzza ki a hálózati csatlakozót a fali aljzataból, majd a javításokhoz lépjen kapcsolatba a kereskedővel.
- A készülék teljes áramellátásának megszakításához ki kell húzni a hálózati csatlakozót a fali aljzataból.
- A készülék saját hatáskörben történő javítása veszélyes, és soha nem végezhető.
- A hálózati csatlakozó azonnali kihúzásának biztosításához könnyen hozzáférhető fali aljzatot használjon.

■ Ne érintse meg kézzel közvetlenül a készüléket, ha az megsérült.

Áramütést okozhat.

■ Az LCD-kijelző használatakor

Ne vigye közel a kezét, az arcát vagy tárgyakat a kijelző szellőzőnyílásaihoz.

- Forró levegő áramolhat ki a szellőzőnyílásokból a kijelző tetején, és a készülék is felforrósodik. Ne vigye közel a nyíláshoz a kezét, az arcát vagy olyan tárgyakat, amelyek nem bírják a hőt, mert ez égést vagy deformációt eredményezhet.

4 ember szükséges a készülék szállításához vagy kicsomagolásához.

- Ennek figyelmen kívül hagyásakor a készülék leeshet, ami sérülést okoz.

Mindig 4 személyes csapat dolgozzon a tartozékokként mellékelt hangszórók fel- vagy leszerelésékor.

- A kijelzőegység leeshet, és sérülést okozhat.

A kijelző mozgatása előtt ügyeljen arra, hogy minden kábelt és az átfordulást gátló kiegészítőt levállasszon.

- Ha a kijelzőt úgy mozgatja, hogy néhány kábel még csatlakoztatva van, a kábelek megsérülhetnek, és ez tüzet vagy áramütést eredményezhet.

Ne alkalmazzon túl nagy erőt vagy ütéseket.

- Az elülső panel megrepedhet, ami sérülést eredményez.

Tisztítás előtt biztonsági óvintézkedésként húzza ki a hálózati csatlakozót a fali aljzataból.

- Ha nem így tesz, az áramütést eredményezhet.

Tisztítsa meg rendszeresen a tápkábelt, hogy elkerülje annak porosodását.

- Ha por gyűlik fel a tápkábel csatlakozóján, a keletkező páralecsapódás károsíthatja a szigetelést, ami tüzet okozhat. Húzza ki a tápkábel csatlakozóját a fali aljzataból, és egy száraz ruhával törölje át a tápvezetékét.

Ne álljon rá és ne kapaszkodjon a kijelzőbe és a Talp elembe.

- Felborulhatnak, vagy eltörhetnek, ami sérülést okozhat. Különösen figyeljen a gyerekekre.

Behelyezéskor ne cserélje fel az elemek polaritást (+ és -).

- Az elemek helytelen kezelése azok felrobbanását vagy szivárgását okozhatja, ami tűzhez, sérüléshez vagy a környezet károsodásához vezethet.
- Az útmutatónak megfelelően helyezze be az elemeket. (lásd: 9. oldal)

Ne használja az elemeket, ha a külső burkolat leválik vagy leesett.

(A külső burkolat biztonsági okokból van az elemhez rögzítve. Azt tilos eltávolítani. Ha így tesz, az rövidzárlatot okozhat.)

- Az elemek helytelen kezelése azok rövidzárlatát okozhatja, ami tűzhez, sérüléshez vagy a környezet károsodásához vezethet.

Ha hosszabb ideig nem használja, vegye ki az elemeket a távirányítóból.

- Az elemek szivároghatnak, forrósodhatnak, meggyulladhatnak vagy felrobbanhatnak, ami tüzet vagy a környezet károsodását okozhatja.

Ne dobja tűzbe és ne szedje szét az elemeket.

- Az elemeket nem tehetők ki magas hőmérsékletnek, mint pl. napsütés, tűz vagy más hasonló.

Ne fordítsa fejjel lefelé a kijelzőt.

Ne helyezze el a készüléket felfelé néző folyadékkristály-panellel.

A készülék részei felforrósodnak.

- Ha az elülső panel felületén, a készülék tetején és hátulján lévő alkatrészek hőmérséklete meg is nő, ez a hőmérséklet-emelkedés nem fog teljesítménybeli vagy minőségi problémákat okozni.

A használattal kapcsolatos óvintézkedések

A telepítéssel kapcsolatos óvintézkedések

Né helyezze el a kijelzőt a szabadban.

- A kijelző beltéri használatra lett tervezve.

A készüléket olyan helyre helyezze el, amely képes megtartani annak súlyát.

- Használja a VESA szabványoknak megfelelő tartókonzolt

A készülék használatához szükséges környezeti hőmérséklet

- A készülék használata a tengerszint felett legfeljebb 1 400 m-rel (4 593 ft): 0 °C – 40 °C (32 °F – 104 °F)
- A készülék használata nagy tengerszint feletti magasságon (1 400 m (4 593 ft) és 2 800 m (9 186 ft) között): 0 °C – 35 °C (32 °F – 95 °F)

Né telepítse a készüléket a tengerszint feletti 2 800 m-es (9 186 ft) vagy nagyobb magasságokba.

- Ennek figyelmen kívül hagyása lerövidíti a belső alkatrészek élettartamát és meghibásodáshoz vezethet.

A jótállási idő alatt sem vállalunk felelősséget a termék semmilyen károsodásáért stb., ami a nem megfelelő környezet miatt következik be.

Né helyezze a kijelzőt olyan helyre, ahol só vagy korrozív gáz hatásának lehet kitéve.

- Ennek figyelmen kívül hagyása a korrózió miatt lerövidíti a belső alkatrészek élettartamát és meghibásodáshoz vezethet.

Szellőzéshez szükséges hely

- A Talp (opcionális tartozék) használatakor hagyjon legalább 10 cm (3 15/16") helyet a készülék felett, attól balra és jobbra, és legalább 5 cm (1 31/32") mögötte, és biztosítsa a távolságot a kijelző alja és a padló között is.

Ha valamilyen más elhelyezési módot (falra szerelés stb.) használ, kövesse a megfelelő kézikönyvet. (Ha a telepítési útmutatóban nincs meghatározott utasítás a telepítési méretekre vonatkozóan, hagyjon legalább 10 cm (3 15/16") helyet a készülék felett és alatt, attól balra és jobbra, és legalább 5 cm (1 31/32") mögötte.)

Minimális távolság:

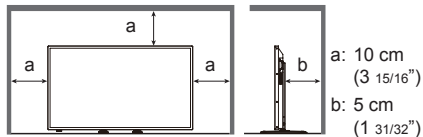

- A készülék működése legfeljebb 40 °C (104 °F) környezeti hőmérsékletig garantált. Tartóba vagy vázba való beszereléskor hűtőventilátorral vagy szellőzőnyílásokkal ügyeljen a megfelelő szellőzés biztosítására, hogy a környezeti hőmérséklet (a tartóban vagy a vázban), beleértve a folyadékkristály-panel felületének hőmérsékletét is, 40 °C (104 °F) alatt legyen tartható.

A VESA szabványoknak megfelelő fali tartókonzollal használt csavarokról

Modell, hüvelyk	Csavarátávolság a felszereléshez	Csavarfurat mélysége	Csavar (mennyiség)
75	400 mm × 400 mm	25 mm	M6 (4)

Legyen óvatos a bekapcsolásjelző és a távirányító érzékelője mozgatható szerkezetével.

- Gyári állapotban a bekapcsolásjelző és a távirányító érzékelője a főegységben vannak tárolva. Normál esetben húzza el a távirányító érzékelőjének dobozát a készülék végétől, amíg be nem rögzül a kijelölt helyére. A beállítástól függően, például több kijelző használatakor tárolja a távirányító érzékelőjét a főegységben. (lásd: 18. oldal)

A hőmérséklettel és a páratartalomtól függően a fényerő egyenetlensége lehet megfigyelhető. Ez nem utal meghibásodásra.

- Ez az egyenetlenség folyamatos áramellátás esetén megszűnik. Ha nem, lépjen kapcsolatba a forgalmazóval.

Tisztítás és karbantartás

Először húzza ki a hálózati csatlakozót a csatlakozóaljzatból.

Az elülső panel felületére speciális kezelést kapott. Óvatosan törölje át az elülső panelt egy törlőruhával vagy egy puha, szőszmentes ruhával.

- Ha a felület rendkívül szennyezett, törölje le egy puha, tiszta vízbe vagy 100-szorosan hígított semleges tisztítószerrel tartalmazó vízbe mártott szőszmentes ruhával, majd egyenesen törölje át ugyanilyen típusú száraz ruhával, amíg a felület száraz nem lesz.

Törölje le a szennyeződések egy puha ruhával az infravörös jeladó területéről.

- Naponta egyszer törölje le a szennyeződések egy puha ruhával az infravörös jeladó területéről.

Ha az infravörös jeladó területének szennyeződése miatt meghibásodás történik, annak letörlése visszaállíthatja a teljesítményt.

Ha a szennyeződés ragacsos, törölje le egy vízzel felhígított semleges tisztítószerbe mártott, majd kicsavart ruhával, majd egy száraz ruhával törölje át.

- Ha a mellékelt toll anyaga vagy ahhoz hasonló van az üvegfelületre ragadva, egy nedves ruhával törölje le. Ne feledje, hogy a mellékelt tolltól eltérő tárggyal okozott mély karcolás esetleg nem törölhető le.
- Ne karcolja össze, és ne érjen az elülső panel felületéhez a körmével vagy egyéb kemény tárggyal, ellenkező esetben a felület károsodhat. Továbbá kerülje az érintkezést az illékony anyagokkal, mint a rovarölő permetszer, az oldószerek és hígítók, máskülönben a felület minősége károsodhat.

Ha a készülékház koszos lesz, törölje át egy puha, száraz ruhával.

- Ha a készülékház rendkívül szennyezett, mártsa a ruhát kevés tisztítószerrel tartalmazó vízbe, majd utána csavarja ki szárazra a ruhát. Ezzel a ruhával törölje át a készülékházat, majd egy másik száraz ruhával törölje szárazra azt.
- Ne hagyja, hogy a tisztítószer közvetlen kapcsolatba kerüljön a kijelző felületével. Ha vízcseppek kerülnek a készülékbe, az működési problémákat eredményezhet.
- Kerülje az érintkezést az illékony anyagokkal, mint a rovarölő permetszer, az oldószerek és hígítók, máskülönben a készülékház felületének minősége károsodhat vagy a bevonat leválhat. Továbbá, ne hagyja, hogy hosszú időn keresztül gumból vagy PVC-ből készült tárgyakkal érintkezzen.

Vegyszerrel átitatott törlőruhák használata

- Ne használjon vegyszerekkel átitatott törlőruhát a panel felületén.
- Kövesse a vegyszerekkel átitatott törlőruha útmutatóját a készülékházon való használathoz.



Érintőpanel

Tartsa be a következő utasításokat, mivel a kijelző optikai érintőpanellel rendelkezik.

Használat közben ne tegye ki a kijelzőt közvetlen napfénynek vagy erős fényforrásnak.

- Ellenkező esetben meghibásodás léphet fel, mert a kijelző optikai érintőpanelje infravörös sugarakat használ.

Mindig az ujját vagy a mellékelt tollat használja az érintőpanel működtetéséhez. Ne használjon kemény vagy hegyes végű eszközöket, pl. szőgöt, golyóstollat és ceruzát.

Bármilyen más infravörös eszköz használatakor tartson megfelelő távolságot a téves működés elkerüléséhez.

Több egység telepítései

Több egység egymás mellé történő telepítései az egyes egységekből származó infravörös sugarak bejuthatnak a szomszédos kijelzők infravörös tartományban áteresztő részeibe, ami az érintőpanelek meghibásodását okozhatja.

Az egységeket úgy telepítse, hogy a kijelzők ne legyenek hatással egymásra.

Ártalmatlanítás

A termék ártalmatlanításakor az ártalmatlanítás megfelelő módjáról kérdezze meg a helyi hatóságot vagy kereskedőt.

Bevezetés

A tartozékok ellenőrzése

Ellenőrizze, hogy minden tartozék meglegyen.

- Kezelési útmutató
(CD-ROM × 1)

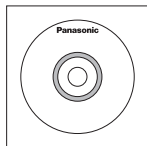

- Tápkábel
(Kb. 2 m)

- 1JP155AF1U

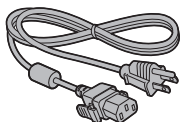

- 1JP155AF1W

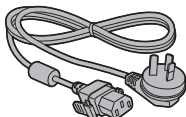

- 2JP155AF1W

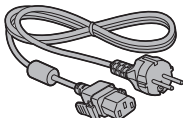

- 3JP155AF1W

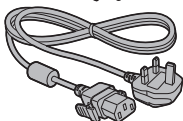

- Távirányító × 1
• DPVF1671ZA



- Elemek a távirányító
jeladóhoz × 2
(AA/R6/LR6 típus)

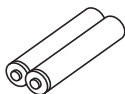

- Toll × 1
• TKR5ZA45001

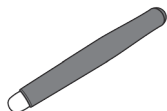

- Rögzítőkapocs × 3
• DPVF1697ZA



- Hangszóró × 1
• DPVF1698ZA

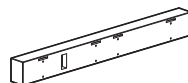

- Hangszóró rögzítőkapocs
× 2
• DPVF1709ZA (bal)
• DPVF1710ZA (jobb)

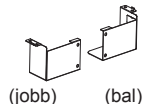

(Ezek a kapcsok össze vannak szerelve a hangszóróval, és ahhoz vannak mellékelve.)

- Csavar a hangszóró
rögzítéséhez (M3) × 4
• DPVF1701ZA



- Hangszóró kábele × 2
(Kb. 0,7 m)
• DPVF1702ZA



Figyelem!

- A kisméretű alkatrészeket megfelelő módon tárolja, és tartsa távol a gyerekektől.
- A tartozékok cikkszámai előzetes bejelentés nélkül változhatnak.
(Az aktuális cikkszámok eltérhetnek a fent megadottaktól.)
- Elvesztésük esetén vásárolja meg a tartozékokat a kereskedőtől. (Az ügyfélszolgálatnál elérhető)
- A kicsomagolás után dobja ki a csomagolóanyagokat.

A távirányító elemei

Nyissa fel az elemtartó fedelét.

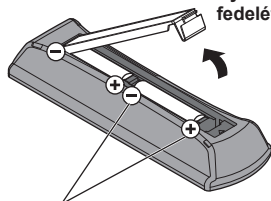

AA/R6/LR6 típus

Helyezze be az elemeket, és zárja be az elemtartó fedelét.

(A behelyezést a \ominus oldaltól kezdje.)

Megjegyzés

- Az elemek helytelen behelyezése szivárgást és korróziót okozhat, ami károsíthatja a távirányítót.
- Az elemek ártalmatlanítását környezetbarát módon végezze.

Tartsa be a következő óvintézkedéseket:

1. Az elemeket mindig páronként kell cserélni.
2. Ne kombináljon használt elemet újjal.
3. Ne keverje össze az elemtípusokat (például: mangándioxid elem és alkáli elem stb.).
4. Ne próbálja meg feltölteni, szétszerelni vagy elégetni a használt elemeket.
5. Ne dobja tűzbe és ne szedje szét az elemeket.
Továbbá az elemeket nem tehetők ki magas hőmérsékletnek, mint pl. napsütés, tűz vagy más hasonló.

■ Gomb és jelzőlámpa

Hátoldal

Vezérlőgomb

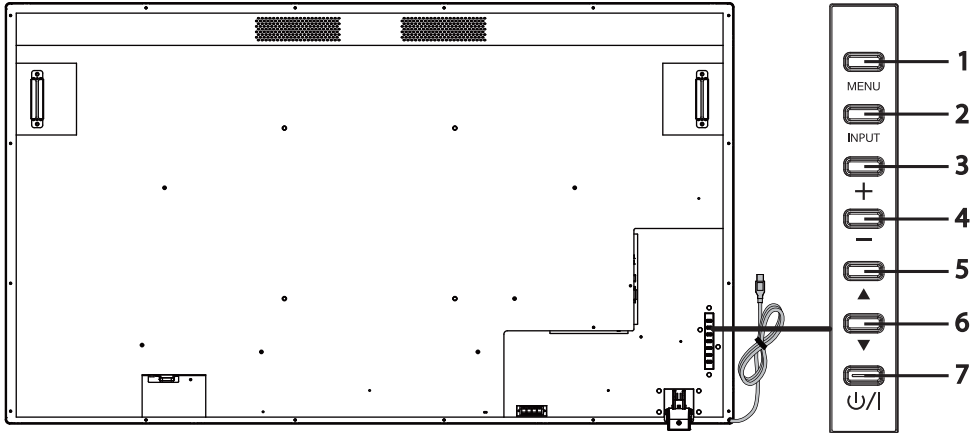

- | | |
|---|--|
| <p>1 [MENU] gomb</p> <p>2 [INPUT] gomb</p> <p>3 Plusz (+) gomb</p> <p>4 Minusz (-) gomb</p> <p>5 Fel (▲) gomb</p> <p>6 Le (▼) gomb</p> <p>7 [POWER] gomb (⏻/⏷)</p> | <p>Megjeleníti a képernyőn megjelenő (OSD) menüt.</p> <p>Megjeleníti az OSD menüt, és megváltoztatja a bementi forrást. A következők közül választhat a fel (▲) / le (▼) gombokkal: [HDMI1], [HDMI2], [DVI-D], [PC] és [USB].</p> <p>Növeli a hangerőt.</p> <p>Csökkenti a hangerőt.</p> <p>Felfelé mozgatja az OSD menüben kijelölt elemet.</p> <p>Lefelé mozgatja az OSD menüben kijelölt elemet.</p> <p>BE/KI kapcsolja az áramellátást. A gomb nem használható, ha a bekapcsolás jelzőlámpa ki van kapcsolva. Ebben az esetben kapcsolja be a Főkapcsolóelemmel. (lásd: 11. oldal)</p> |
|---|--|

Hátoldal

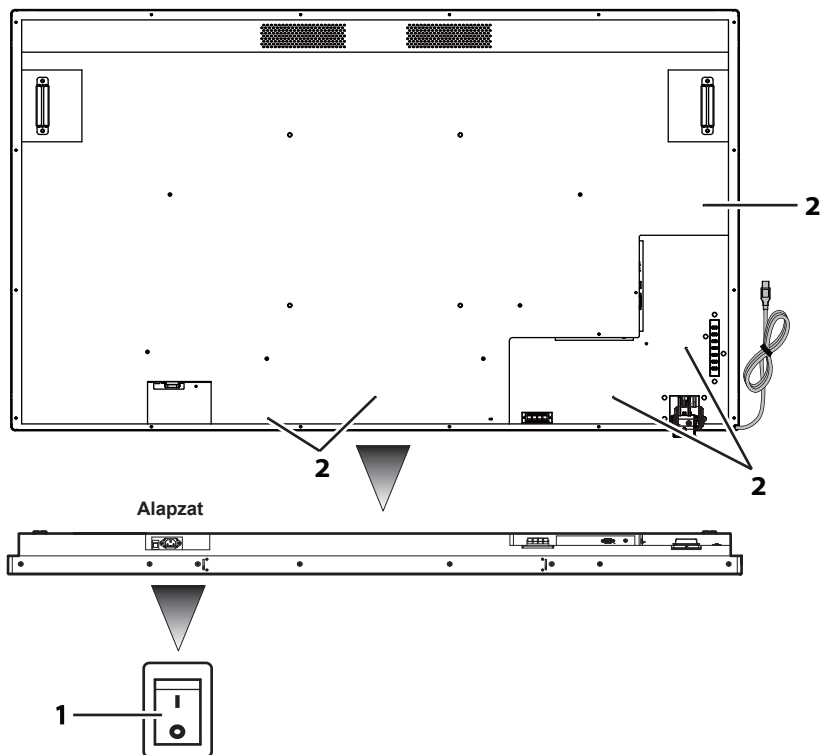

1 Főkapcsoló

„Ki (O) / Be (I)” kapcsolja a hálózati áramellátást. A készülék áramellátásának bekapcsolására / kikapcsolására szolgál.

2 Furat a kábelkapocs felhelyezéséhez

A kábel főegységhez való rögzítésére szolgál.

Hátoldal

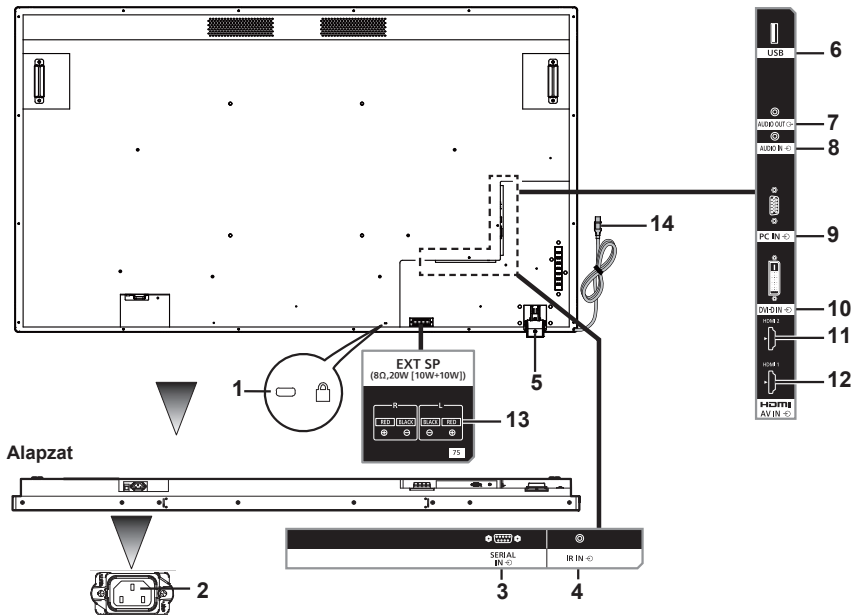

- 1 Furat a lopásgátló zár felhelyezéséhez** Biztonsági és lopásmegelőzési szempontból fontos.
- 2 AC IN (3 érintkezős, földelt csatlakozóval)** A tartozékok között található tápkábelhez van csatlakoztatva. Az I. osztályú termékekhez kötelező a földeléssel rendelkező hálózati áramellátás biztosítása.
- 3 SERIAL IN** Számítógéphez való csatlakoztatásra használatos a főegység vezérlése céljából.
- 4 IR IN** IR-kábellel csatlakoztatott infravörös bemeneti csatlakozó. IR-kábel megvásárlásához forduljon a forgalmazóhoz.
- 5 Távirányító érzékelője / Bekapcsolás jelzőlámpa** Távirányító érzékelője: A távirányító jeleit fogadja.
Bekapcsolás jelzőlámpa: Az LCD-kijelző állapotát mutatja.
- 6 USB** Bemeneti USB-csatlakozó USB-meghajtókhoz.
- 7 AUDIO OUT** Ez a csatlakozó egy erősítővel felszerelt hangszóró csatlakoztatására szolgál. Akkor van rajta hangjel, ha az [AUDIO OUT] van beállítva a következő menüpontban: [Sound] - [Output Select]. A kimenet a távirányító [VOL] gombjával (+/-) szabályozható.
- 8 AUDIO IN** Külső eszközök, mint számítógép, VCR és DVD-lejátszó hangkimeneti kábeleinek csatlakoztatására szolgál. A HDMI-bemenethez kiválaszthatja az [AUDIO IN] elemet a [Sound] - [Audio Source] menüben.
[Az AUDIO IN] az alapértelmezett a DVI-D/PC bemenetben.
Számítógép analóg kimeneti videojel-csatlakozójának csatlakoztatására szolgál.
- 9 PC IN** Digitális videojel kimeneti csatlakozóhoz, például egy számítógéphez csatlakoztatható.
- 10 DVI-D IN** HDMI- interfész audio-/videojével kompatibilis eszköz csatlakoztatására szolgál.
- 11 HDMI 2** HDMI- interfész audio-/videojével kompatibilis eszköz csatlakoztatására szolgál.
- 12 HDMI 1** A tartozékként mellékelt hangszóró L/R és +/- csatlakozójához csatlakoztatható.
- 13 EXT SP** Akkor van rajta hangjel, ha az [EXT SP] van beállítva a következő menüpontban: [Sound] - [Output Select]. A kimenet a távirányító [VOL] gombjával (+/-) szabályozható.
- 14 USB-kábel érintőpanelhez** Egy számítógép USB-csatlakozójához van csatlakoztatva az érintőpanel használatához.

- | | |
|---|--|
| <p>1 [POWER] BE/KI kapcsolja az áramellátást. A távírányító nem használható, ha a bekapcsolás jelzőlámpa ki van kapcsolva.</p> <p>2 [AUTO ADJUST] Az automatikus beállításválasztó menüt jeleníti meg a számítógépes bemenet használata esetén.</p> <p>3 [PICTURE STYLE] Megjeleníti a megjelenített bemenethez tartozó kép üzemmód beállításait tartalmazó menüt.</p> <p>4 [SOUND STYLE] Megjeleníti a megjelenített bemenethez tartozó hang üzemmód beállításait tartalmazó menüt.</p> <p>5 [PICTURE] Megjeleníti a megjelenített bemenethez tartozó kép beállításait tartalmazó menüt.</p> <p>6 [SOUND] Megjeleníti a megjelenített bemenethez tartozó hang beállításait tartalmazó menüt.</p> <p>7 [SET UP] Megjeleníti a [Setup] menüt.</p> <p>8 [ASPECT] Megjeleníti a képarány beállításokat tartalmazó menüt.</p> <p>9 [MENU] BE/KI kapcsolja a OSD-menüt.</p> <p>10 [RETURN] Az előző menüképernyőre való visszalépésre szolgál.</p> <p>11 Kurzorgombok A menüképernyő kezelésére szolgálnak.</p> <p>12 [OK] A menüelemek kiválasztására szolgál.</p> <p>13 [EXIT] KIKAPCSOLJA az OSD-menüt.</p> <p>14 [INFO] Megjeleníti a kiválasztott bemeneti forrást.</p> <p>15 [MEDIA CONTROL] Egy adott menü különböző vezérlőfunkcióit biztosítja. Az egyes gombok funkciója az OSD-ben az adott gomb színével fog megjelenni.</p> <p>16 [VOL] A plusz (+) oldal megnyomására növekszik a hangkimenet szintje. A mínusz (-) oldal megnyomására csökken a hangkimenet szintje.</p> <p>17 [SLEEP] Az elalvás időzítő beállítására szolgál.</p> <p>18 [MUTE] Elnémítja a hangot. Nyomja meg újra a némítás feloldásához. Az áramellátás kikapcsolása és a hangerőszint módosítása visszaállítja a hangot.</p> <p>19 [INPUT] A bemeneti forrás megváltoztatására szolgál.</p> <p>20 [HDMI] A HDMI-bemenet kiválasztására szolgál.</p> <p>21 [DVI] A DVI-D bemenet kiválasztására szolgál.</p> <p>22 [PC] A PC bemenet kiválasztására szolgál.</p> <p>23 Média kezelése gomb Vezérlőfunkciókat biztosít egy médiafájl lejátszása közben. Visszatekerés (<<), Lejátszás (>), Gyors előretekérés (>>), Előző (<<<), Leállítás (□), Szünet (□□), Következő (>>>).</p> <p>24 [USB] Az USB-bemenet kiválasztására szolgál.</p> <p>25 [-] Ebben a készülékben nem támogatott.</p> | |
|---|--|

Üzembe helyezés

A tápkábel csatlakoztatása és rögzítése

Az egység hátoldala

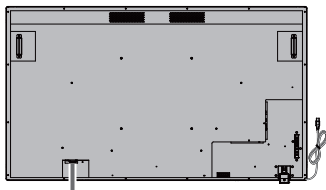

A tápkábel rögzítése

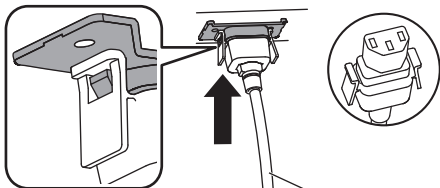

Tápkábel (mellékelve)

Dugja be a csatlakozót a fő egységbe

Addig dugja be, amíg egy kattánós hangot nem hall.

Megjegyzés

- Ellenőrizze, hogy mindkét oldal rögzült.

A tápkábel kihúzásakor

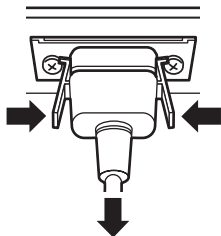

A csatlakozó mellett található gombokat nyomva húzza ki a kábelt.

Megjegyzés

- A tápkábel kihúzásakor ügyeljen rá, hogy először a hálózati aljzatba csatlakoztatott végét húzza ki.
- A tartozékként mellékelt tápkábel kizárólag ezzel a készülékkel használható. Ne használja másra.

A csatlakozókábelek rögzítése

Megjegyzés

- Tartozékként három rögzítőkapocs van mellékelve a készülékhez. Ha nem használja az érintőpanel, az egyik rögzítőkapocssal rögzítse az érintőpanelhez tartozó USB-kábelt az A pozícióban. Továbbá a másik két rögzítőkapocssal rögzítse a többi kábelt a B pozícióban. További rögzítőkapcsok vásárlásáért lépjen kapcsolatba a kereskedővel. (Az ügyfélszolgálatnál elérhető)

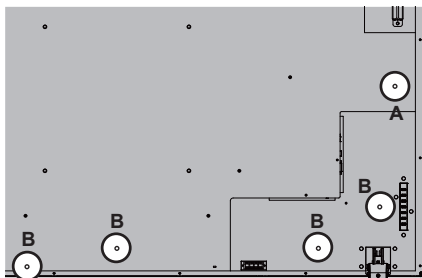

1. A rögzítőkapcsok felhelyezése

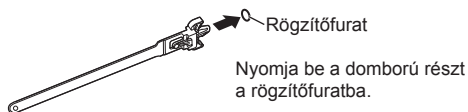

Megjegyzés

- Miután a rögzítőkapcsokat behelyezi a rögzítőfuratokba, többé nem tudja eltávolítani azokat.

2. A kábelek összefogása

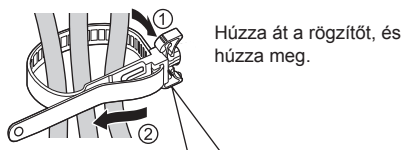

A rögzítő meglazítása



Az érintőpanel használata

- 1 Kapcsolja ki a kijelzőt a Főkapcsoló segítségével.
- 2 Csatlakoztassa a számítógépet és a kijelző USB-kábelét.
- 3 Csatlakoztassa a számítógépet és a kijelző videobemeneti csatlakozóját.
- 4 Kapcsolja be a kijelzőt a Főkapcsoló segítségével. Ha szükséges, nyomja meg a távirányító [POWER] gombját a kijelző bekapcsolásához.

■ Kijelző beállítások

Adja meg a kijelző következő beállításait.

- Kapcsolja át a bemeneti jelet a számítógépről jövő videobemenetre.
- Állítsa be a képernyő helyzetét, hogy a számítógép képe helyesen jelenjen meg a kijelzőn.

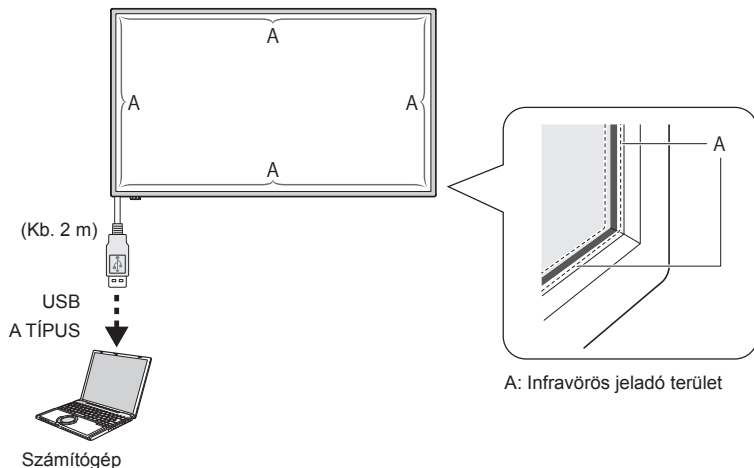

Megjegyzés

- Az USB-kábel túlzott erővel való meghúzása az érintőpanel törését eredményezheti. Ezért kezelje óvatosan a kábelt.
- Az érintőpanelhez tartozó USB-kábel kihúzásának elkerüléséhez egy rögzítőkapocs segítségével rögzítse a kábelt a készülékhez. (lásd: 14. oldal)
- Törölje le a szennyeződések egy puha ruhával az infravörös jeladó területéről.

Naponta egyszer törölje le a szennyeződések egy puha ruhával az infravörös jeladó területéről. Ha az infravörös jeladó területen található szennyeződés miatt hiba lépett fel, az óvatos letörlés helyreállítja a működőképességet. Ha az infravörös jeladó terület erősen szennyezett, mártsa be a ruhát egy vízzel felhígított semleges tisztítószeres oldatba, és erősen csavarja ki. Ezzel a ruhával óvatosan tisztítsa meg az infravörös jeladó területet. Végül egy száraz ruhával törölje le.

A WhiteBoard szoftver használata

A WhiteBoard különböző funkciók használatát teszi lehetővé, például dokumentumokat és képeket rögzíthet, rajzolhat a tollal stb.

- 1 Töltse le a WhiteBoard szoftvert (Windows / Mac) az alábbi támogatási webhelyről.
<https://panasonic.net/cns/prodisplays/>
- 2 A használat részleteiről lásd a WhiteBoard szoftver útmutatóját a fenti webhelyen.

A hangszóró felszerelési sorrendje

Szerelje fel a hangszórót (mellékelve).

Egy csillagfejű csavarhúzó szükséges az összeszereléshez. Előzetesen gondoskodjon erről.

1 A kijelző előkészítése

A felszerelésen 4 személyes csapat dolgozzon.

Terítsen le egy puha törlőruhát stb., helyezze rá a kijelzőt a képernyővel lefelé.

- Legyen óvatos, nehogy például a meghúzásával károsítsa a képernyőkijelzőt.
- Amikor a kijelzőt képernyővel lefelé helyezi el vagy felemeli, soha ne fogja az elülső panelt és ne helyezzen arra nyomást. Az elülső panel belseje károsodhat.

2 A lenti ábrán látható módon szerelje fel a hangszórót a kijelzőre.

Rögzítse a hangszórót a 2 hangszórórögzítő kapoccsal és a 4 hangszórórögzítő csavarral (mellékelve).

Meghúzási nyomaték: 0,5 – 0,8 N•m

Megjegyzés

- A hangszórórögzítő kapcsok össze vannak szerelve a hangszóróval, és ahhoz vannak mellékelve.

■ Oldalsó elhelyezés esetén

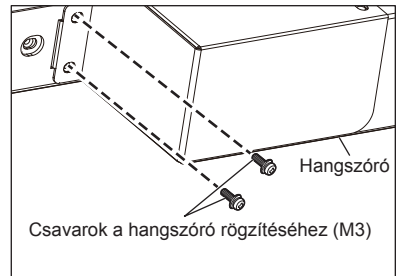
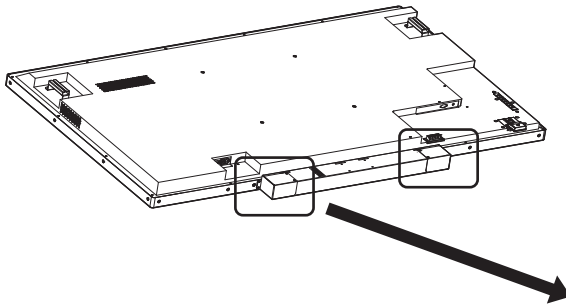

*Szimmetrikus pozícióban rögzítse az ellenkező oldalt.

■ Független elhelyezés esetén

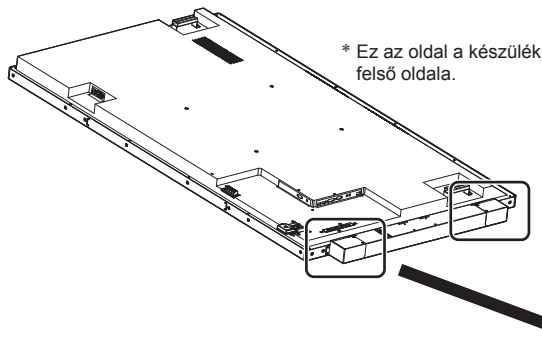

* Ez az oldal a készülék felső oldala.

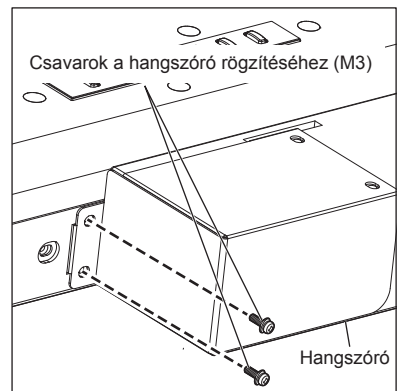

*Szimmetrikus pozícióban rögzítse az ellenkező oldalt.

3 A hangszóró kábeleinek csatlakoztatása

A 2 hangszórókábelrel (mellékelve) csatlakoztassa egymáshoz a kijelző EXT SP csatlakozóját és a hangszórót.

Megjegyzés

- Csatlakoztassa a kijelzőn lévő R csatlakozót a hangszóró R csatlakozójához, és tegyen ugyanígy az L csatlakozókkal is.
- Csatlakoztassa a kijelzőn lévő piros csatlakozót a hangszóró piros csatlakozójához, és tegyen ugyanígy a fekete csatlakozókkal is.
- A hangszórókábel csatlakoztatásakor vigyázzon arra, hogy ne lépjen fel rövidzárlat a belső vezetékben.



1. A kar nyomásakor

2. Helyezze be a kábelt
3. Engedje el a kart

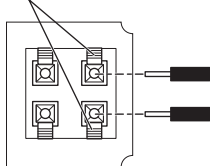

1. A kar lefelé nyomásakor

2. Helyezze be a kábelt

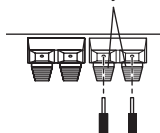

3. Állítsa vissza a kart

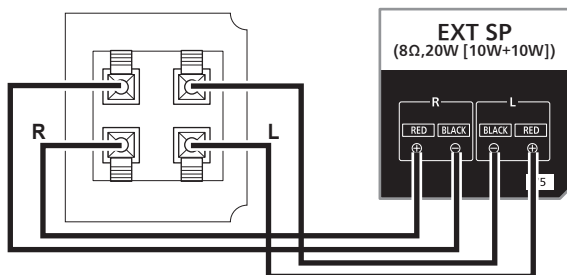

Szerelje fel a rögzítőkapcsot (mellékelve) a következő helyekre, és rögzítse a kábelt.

Ha a kábel hosszú, kötegelje és rögzítse a kábelt a rögzítőkapoccsal.

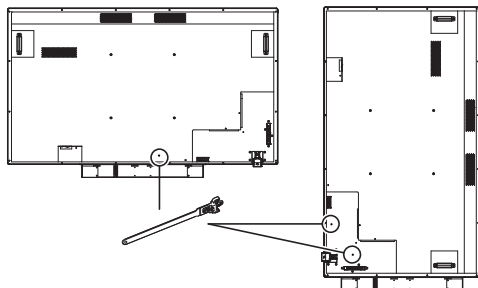

Használat

Kapcsolja be az összes csatlakoztatott eszköz áramellátását

- 1 Kapcsolja be az összes csatlakoztatott eszköz, például számítógép és DVD-lejátszó áramellátását.
- 2 Állítsa be a távirányító érzékelőt.

A távirányító használata előtt határozza meg az LCD-kijelző távirányító érzékelőjének helyét.

A távirányító érzékelője egy az LCD-kijelző hátoldalának bal oldalán található kis fekete doboz. A hüvelykujjával nyomja meg az A pozíciót, és csúsztass lefelé irányba (lásd az ábra alján jobbra), amíg az érzékelő a kijelölt pozícióban nem rögzül.

Kövesse a lépéseket fordított sorrendbe az érzékelő eredeti pozícióba való visszaállításához.

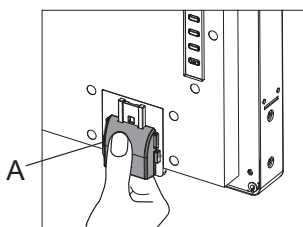
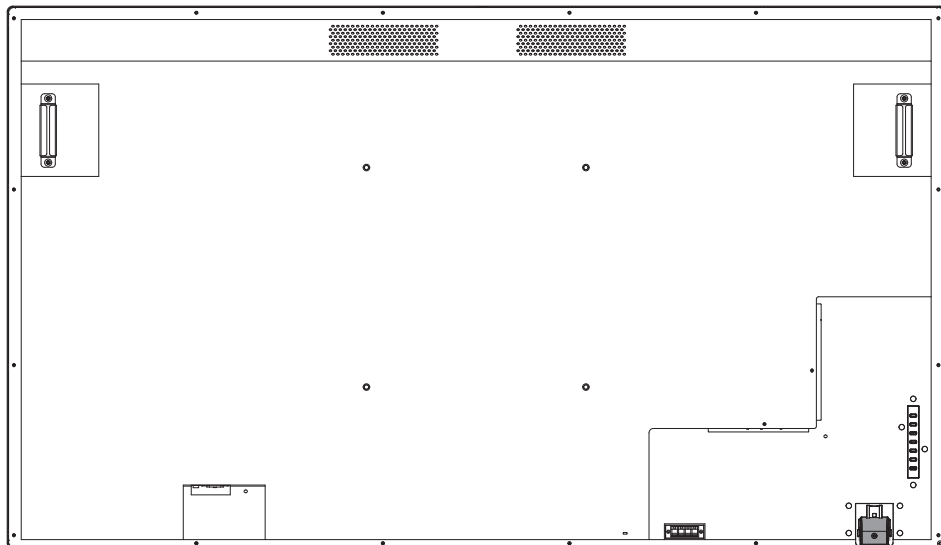

Ha a távirányító érzékelője tárolt helyzetben van

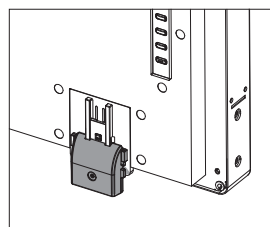

Ha a távirányító érzékelője használatban van

3 Kapcsolja be a Főkapcsolóelemet.

A bekapcsolás jelzőlámpa kigyullad, és használhatja a távirányítót és a vezérlőgombokat a készülék hátoldalán, a soros vezérlőt, továbbá engedélyezheti az ütemezőt.

Amikor a Főkapcsoló ki van kapcsolva (a bekapcsolás jelzőlámpa nem világít) a hátoldalon lévő vezérlőgombok, a távirányító és az ütemező beállításai nem fognak működni. Ezek használatához ellenőrizze, hogy a Főkapcsoló be van kapcsolva (a bekapcsolás jelzőlámpa világít).

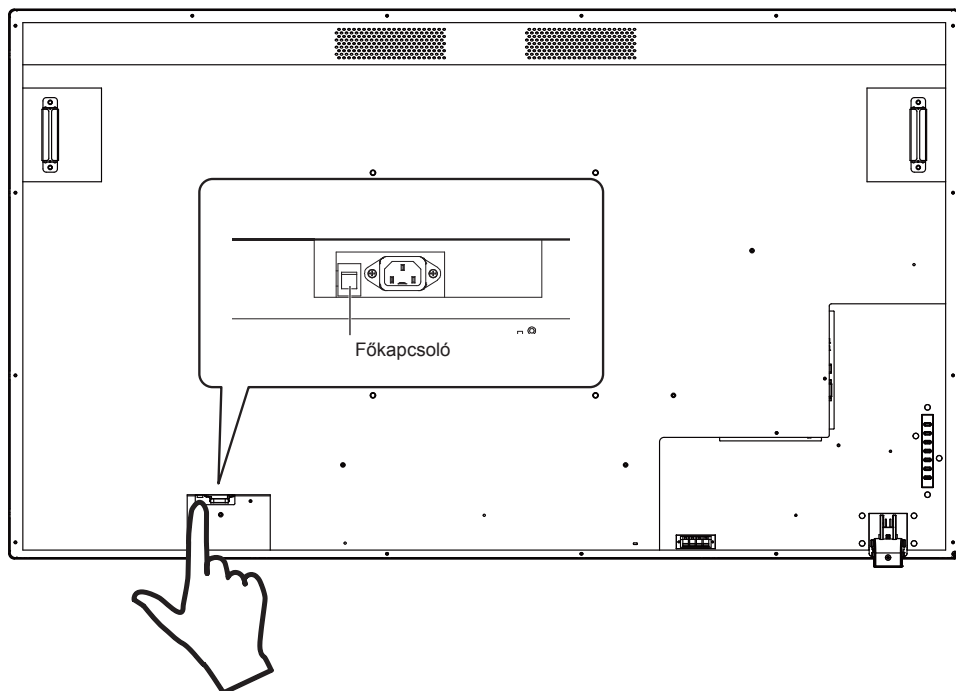

4 Kapcsolja be a készüléket.

Nyomja meg a készülék bal oldalán található [POWER] gombot vagy a távirányító tetejének bal oldalán található [POWER] gombot.

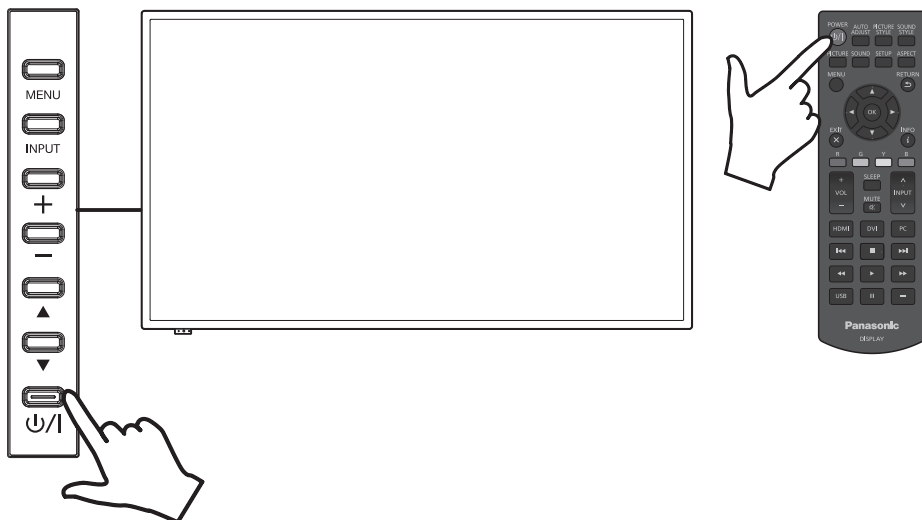

Műszaki paraméterek

Főegység

Modellszám	TH-75BQE1W
Típus	Érintőképernyős LCD-kijelző
Áramforrás	110 – 240 V ~ (110 – 240 V váltakozó áram), 50/60 Hz
Energiafogyasztás	370 W
	Kikapcsolás – Főkapcsoló: kb. 0 W Kikapcsolás – távirányító: kb. 0,5 W
LCD-kijelzőpanel	VA panel (Direct LED háttérvilágítás)
	75 hüvelykes modell (16:9 képarány)
Képernyő mérete	1 650 mm (Szé) × 928 mm (Ma) × 1 893 mm (átló) / 64,9" (Szé) × 36,5" (Ma) × 74,5" (átló)
Képpontok száma	8 294 400 képpont (3 840 (vízszintes) × 2 160 (függőleges))
Működési feltételek	Hőmérséklet: 0 °C – 40 °C (32 °F – 104 °F)*1 Páratartalom: 20 % – 80 % (nincs kondenzáció)
Tárolási feltételek	Hőmérséklet: -20 °C – 60 °C (-4 °F – 140 °F) Páratartalom: 20 % – 80 % (nincs kondenzáció)
Működési idő	16 óra/nap
HDMI bemeneti csatlakozójzat HDMI 1 / HDMI 2	TYPE A csatlakozó*2 × 2
	Hangjel: Lineáris PCM (mintavételi frekvenciák – 48 kHz, 44,1 kHz, 32 kHz)
Digitális RGB bemeneti csatlakozójzat DVI-D IN	DVI-D 24 érintkezős × 1
Számítógépes bemeneti csatlakozójzat PC IN	Mini D-sub 15 érintkezős (DDC2B kompatibilis) × 1
	R/G/B 0,7 Vp-p (75 Ω) (szinkronizáló jel nélkül) HD/VD TTL
Hang bemeneti csatlakozójzat AUDIO IN	Sztereo mini csatlakozó (M3) × 1, 0,5 Vrms, megosztva a DVI-D IN és PC IN aljzatokkal
Hang kimeneti csatlakozójzat AUDIO OUT	Sztereo mini csatlakozó (M3) × 1, 0,5 Vrms Kimenet: Változó (-∞ – 0 dB) (1 kHz 0 dB bemenet, 10 kΩ terhelés)
Soros bemeneti csatlakozójzat SERIAL IN	Külső vezérlő csatlakozójzat D-sub 9 érintkezős × 1 RS-232C kompatibilis
Külső hangszóró csatlakozójzat EXT SP	8 Ω, 20 W [10 W + 10 W] (10 % THD)
IR bemeneti csatlakozójzat IR IN	Sztereo mini csatlakozó (M3) × 1
USB meghajtó csatlakozójzat USB	„A” típusú USB-csatlakozó × 1 5 V DC / 1 A (USB 3.0 nem támogatott.)
Külső méretek (Szé × Ma × Mé)	1 710 mm × 989 mm × 102 mm / 67,3" × 39,0" × 4,02"
	1 710 mm × 1 072 mm × 102 mm / 67,3" × 42,3" × 4,02" (vízszintes elhelyezés / felhelyezett hangszóróval) 989 mm × 1 793 mm × 102 mm / 39,0" × 70,6" × 4,02" (függőleges elhelyezés / felhelyezett hangszóróval)
Tömeg	Kb. 66,0 kg / 145,5 lbs (Kb. 68,0 kg / 150,0 lbs felhelyezett hangszóróval.)
Készülékház anyaga	Elülső rész: fém / Hátoldal: fém

Távírányító

Áramforrás	DC 3 V (elem (AA/R6/LR6 típusú) × 2)
Hatótávolság	Kb. 5 m (a távírányító érzékelőjének elejétől)
Tömeg	Kb. 113 g / 0,3 lbs (elemmel)
Külső méretek (Szé × Ma × Mé)	160 mm × 50 mm × 20 mm / 6,3" × 2,0" × 0,8"

Hangszóró

Impedancia	8 Ω
Névleges bemenet	20 W [10 W + 10 W]
Külső méretek (Szé × Ma × Mé)	763 mm × 82 mm × 59 mm / 30,1" × 3,3" × 2,4"
Tömeg	Kb. 2,0 kg / 4,4 lbs
Készülékház anyaga	Gyanta

*1 Környezeti hőmérséklet a készülék nagy tengerszint feletti magasságokon való használatakor (a tengerszint felett 1 400 m (4 593 ft) fölött és 2 800 m (9 186 ft) alatt): 0 °C – 35 °C (32 °F – 95 °F)

*2 A VIERA LINK nem támogatott.

Tájékoztató felhasználók számára az elhasznált készülékek, szárazelemek és akkumulátorok begyűjtéséről és ártalmatlanításáról.

Csak az Európai Unió és olyan országok részére, amelyek begyűjtő rendszerekkel rendelkeznek



A termékeken, a csomagoláson és/vagy a kísérő dokumentumokon szereplő szimbólumok azt jelentik, hogy az elhasznált elektromos és elektronikus termékeket, szárazelemeket és akkumulátorokat tilos az általános háztartási hulladékkal keverni.

Az elhasznált készülékek, szárazelemek és akkumulátorok megfelelő kezelése, hasznosítása és újrafelhasználása céljából, kérjük, hogy a helyi törvényeknek megfelelően juttassa el azokat a kijelölt gyűjtőhelyekre.

E termékek, szárazelemek és akkumulátorok előírászerű ártalmatlanításával Ön hozzájárul az értékes erőforrások megővéséhez, és megakadályozza az emberi egészség és a környezet károsodását.

Amennyiben a begyűjtéssel és újrafelhasználással kapcsolatban további kérdése lenne, kérjük, érdeklődjön a helyi önkormányzatnál.

E hulladékok szabálytalan elhelyezését a nemzeti jogszabályok büntethetik.



Megjegyzés a szárazelem- és akkumulátor-szimbólummal kapcsolatban (alsó szimbólumpélda)

Ezek a szimbólumok kémiai szimbólummal együtt alkalmazhatók. Ebben az esetben teljesíti az EU irányelvnek vegyi anyagra vonatkozó követelményét.

Hulladékkezelési tájékoztató az Európai Unión kívüli egyéb országokban

Ezek a szimbólumok csak az Európai Unióban érvényesek.

Ha meg kíván szabadulni a termékektől, kérjük, lépjen kapcsolatba a helyi hatóságokkal vagy a kereskedővel, és kérdezze meg őket a hulladékelhelyezés megfelelő módjáról.

Az ügyfél nyilvántartása

A termék modellszáma és sorozatszám a készülék hátoldalán található. Jegyezze fel a sorozatszámot az alábbi helyre, és őrizze meg ezt a kézikönyvet a vásárlást igazoló blokkal együtt. Így megkönnyíti az azonosítást lopás, a termék elvesztése, valamint garanciális szolgáltatás esetén.

Modellszám

Sorozatszám

Panasonic Testing Centre

Panasonic Service Europe, a Panasonic Marketing Europe GmbH részlege

Winsbergring 15, 22525 Hamburg, Németország

Panasonic Corporation

Web Site: <http://panasonic.com>

Magyar

DA0717TS2020 -PB