

## Betjeningsvejledning

FULD HD LCD-skærm Til forretningsbrug

---

Model nr. **TH-55LFV70W**



For yderligere instruktioner, se betjeningsvejledningen på CD-ROM.

## Indhold

• Vigtig sikkerhedsmeddelelse .....	2
• Sikkerhedsforholdsregler .....	3
• Tilbehør .....	6
• Medfølgende tilbehør .....	6
• Batterier til fjernbetjening .....	6
• VESA-montering .....	7
• Forholdsregler ved installation eller flytning..	7
• Forholdsregler ved installation af flere skærme .....	8
• Loftsophæng .....	9
• Kensington-sikkerhed .....	9
• Forbindelser .....	10
• AC-kabelforbindelse og -fastgørelseselement ...	10
• Udgang til videoudstyr .....	11
• Strøm til/fra .....	12
• Grundlæggende kontroller .....	14
• Tekniske specifikationer .....	17

**Dansk**

Før du tilslutter, betjener eller justerer denne afspiller, bedes du læse betjeningsvejledningen grundigt igennem. Gem venligst denne vejledning til fremtidig brug.

**HDMI**

DPQP1050ZB/J1 (DA)

# Vigtig sikkerhedsmeddelelse

## ADVARSEL

- 1) **Produktet må ikke udsættes for dryp eller sprøjt, da dette kan medføre brand eller elektrisk stød. Anbring ikke beholdere indeholdende væske (blomstervaser, kopper, kosmetik, eller lignende) oven på apparatet. (gælder også på hylder oven over, osv.) Ingen nøgne flammekilder, såsom tændte stearinlys, må placeres på/over apparatet.**
- 2) Fjern ikke dækslet, for at forhindre elektrisk stød. Den findes ingen dele inden i apparatet, som kan serviceres af brugeren. Overlad service til en kvalificeret servicetekniker.
- 3) Fjern ikke jordbenet i netstikket. Dette apparat er udstyret med et trebenet netstik med jording. Dette stik passer kun i en stikkontakt med jording. Dette er en sikkerhedsforanstaltning. Hvis du ikke er i stand til at sætte stikket i stikkontakten, skal du kontakte en elektriker.  
Tilsidesæt ikke jordingsstikkets formål.
- 4) Kontrollér, at jordstikket på netstikket er tilsluttet korrekt, for at undgå elektrisk stød.

## FORSIGTIG

Dette apparat er beregnet til brug i miljøer, som er relativt fri for elektromagnetiske felter.

Brug af dette apparat nær ved kilder med stærke elektromagnetiske felter, eller hvor elektrisk støj kan overlape indgangssignalerne, kan forvrænge billede og lyd eller forårsage interferens som støj.

For at undgå beskadigelse af dette apparat skal det holdes væk fra stærke elektromagnetiske felter.

## ADVARSEL:

Dette er et klasse A-produkt. I boligområder kan dette produkt forårsage radiointerferens, og i så fald kan brugeren være nødsaget til at tage passende foranstaltninger.

## Bemærk:

- Billedet kan fryse. Hvis du fremviser et stillbillede over en længere periode, bliver billedet muligvis på skærmen. Det forsvinder dog efter et stykke tid.

# Sikkerhedsforholdsregler

## ADVARSEL

### ■ Opsætning

**Denne LCD-skærm må kun anvendes med følgende valgfrie tilbehør. Brug af andre typer tilbehør kan forårsage ustabilitet, hvilket kan medføre mulighed for skade.**

(Alt følgende tilbehør er fremstillet af Panasonic Corporation.)

- Monteringsbeslag ..... TY-VK55LV1, TY-VK55LV2
- Dækramme..... TY-CF55VW50

Få altid en kvalificeret tekniker til at udføre opsætningen.

Små dele kan udgøre en kvælningsfare, hvis de sluges. Opbevar små dele utilgængeligt for små børn. Bortskaf unødvendige små dele og andre genstande, inklusive emballage og plastikposer/ark for at forhindre, at små børn leger med dem, hvilket kan udgøre en risiko for kvælning.

**Placer ikke skærmen på skrå eller ustabile overflader, og sørg for, at skærmen ikke hænger ud over kanten på overfladen.**

- Skærmen kan falde af eller vælte.

**Placer ikke genstande oven på skærmen.**

- Hvis der spildes vand på skærmen, eller der trænger fremmedlegemer ind i den, kan der ske kortslutning, som kan føre til brand eller elektrisk stød. Hvis fremmedlegemer trænger ind i skærmen, skal du forhøre dig hos din lokale Panasonic-forhandler.

**Må kun transporteres i oprejst stilling!**

- Transport af enheden med skærmpanelet opad eller nedad kan beskadige det indvendige kredsløb.

**Ventilation må ikke forhindres ved at tildække ventilationsåbningerne med genstande som aviser, duge og gardiner.**

**For tilstrækkelig ventilation;**

**Efterlad et mellemrum på 10 cm eller mere øverst, til venstre og højre, samt 5 cm eller mere på bagsiden, og oprethold også mellemrummet mellem bunden af skærmen og gulvfladen.**

**Forholdsregler ved vægmontering**

- Vægmontering skal udføres af en installatør. Forkert installation af skærmen kan føre til ulykker, der kan medføre død eller alvorlig skade. Anvend det angivne ekstraudstyr.
- Ved lodret installation af skærmen skal du sørge for at installere strømindikatoren på bunden af skærmen.

**Forholdsregel ved loftsophæng**

- Loftsophæng skal udføres af en installatør. Forkert installation af skærmen kan føre til ulykker, der kan medføre død eller alvorlig skade.

**Installer ikke produktet på et sted, hvor produktet udsættes for direkte sollys.**

- Hvis skærmen udsættes for direkte sollys, kan det påvirke LCD-panelet negativt.

**Når skærmen installeres på væggen, skal du undgå, at installationskruerne og netkablet kommer i kontakt med metalgenstande i væggen. Der kan opstå elektrisk stød, hvis de kommer i kontakt med metalgenstande inden i væggen.**

**Hvis du ikke længere skal bruge en skærm installeret på en væg, loft eller sokkel, skal du bede en tekniker om at fjerne skærmen hurtigst muligt.**

## Sikkerhedsforholdsregler

---

### ■ Under brug af LCD-skærmen

Skærmen er designet til at fungere med **220-240 V vekselstrøm, 50/60 Hz**.

**Tildæk ikke ventilationsåbningerne.**

- Manglende overholdelse kan medføre, at skærmen overopheder, hvilket forårsager brand eller skade på skærmen.

**Stik ikke fremmedlegemer ind i skærmen.**

- Stik ikke metal- eller brandbare genstande ind i ventilationsåbningerne eller tab dem på skærmen, da dette kan forårsage brand eller elektrisk stød.

**Dækslet må ikke fjernes eller på nogen måde ændres.**

- Der er høje spændinger inden i skærmen, som kan forårsage alvorlige elektriske stød. For kontrol, justering eller reparationsarbejde bedes du kontakte din lokale Panasonic-forhandler.

**Sørg for, at netstikket er let tilgængeligt.**

**Et apparat med KLASSE I-konstruktion skal tilsluttes til en stikkontakt i væggen med en beskyttende jordtilslutning.**

**Anvend ikke noget andet netkabel end det, der følger med denne enhed.**

- Manglende overholdelse kan forårsage brand eller elektrisk stød.

**Indsæt netstikket så langt det kan komme i stikkontakten.**

- Hvis stikket ikke er helt indsat, kan der opstå varme, som kan forårsage brand. Hvis stikket er beskadiget, eller stikkontakten er løs, må de ikke bruges.

**Rør ikke ved netstikket med våde hænder.**

- Dette kan forårsage elektrisk stød eller brand.

**Vær påpasselig med ikke at beskadige netkablet. Når netkablet afbrydes, skal du trække i stikket og ikke i netkablet.**

- Kablet må ikke beskadiges eller ændres, der må ikke placeres tunge genstande oven på det, og det må ikke opvarmes, placeres tæt på varme genstande, snoes, bøjes eller trækkes hårdt i. Dette kan forårsage brand og elektrisk stød. Hvis netkablet er beskadiget, skal det udskiftes hos din lokale Panasonic-forhandler.

**Hvis skærmen ikke skal bruges over en længere periode, skal netstikket trækkes ud af stikkontakten.**

**For at forhindre spredning af ild skal stearinlys eller anden åben ild altid holdes på afstand af dette produkt.**



### ■ Hvis der opstår problemer under brug

**Hvis der opstår et problem (for eksempel manglende billede eller ingen lyd), eller hvis der kommer røg eller unormal lugt ud af displayet, skal du øjeblikkeligt tage stikket ud af stikkontakten.**

- Hvis du fortsætter med at anvende skærmen i denne tilstand, kan det medføre brand eller elektrisk stød. Når du har kontrolleret, at røgen er stoppet, skal du kontakte din lokale Panasonic-forhandler, så de nødvendige reparationer kan foretages. Du må aldrig selv reparere displayet, da dette er meget farligt.

**Hvis der kommer vand eller fremmedlegemer ind i skærmen, hvis skærmen tabes, eller hvis kabinettet bliver beskadiget, skal du straks koble stikket fra.**

- Der kan ske kortslutning, som kan medføre brand. Kontakt din lokale Panasonic-forhandler for eventuelle reparationer, der skal foretages.

## **FORSIGTIG**

### ■ Under brug af LCD-skærmen

**Placer ikke hænder, ansigt eller genstande nær ved skærmens ventilationsåbninger.**

- Der kommer varm luft ud af ventilationsåbningerne, og toppen af skærmen vil blive varm. Placer ikke hænder, ansigt eller genstande, som ikke kan modstå varme, nær denne port, ellers kan der opstå forbrændinger eller deformation.

**Sørg for at afbryde alle kabler, før skærmen flyttes.**

- Hvis skærmen flyttes, mens nogle kabler stadig er forbundet, kan kablerne blive beskadiget, og der kan opstå brand eller elektrisk stød.

**Afbryd netstikket fra stikkontakten som en sikkerhedsforholdsregel, før der udføres rengøring.**

- Manglende overholdelse kan føre til elektrisk stød.

**Rens netkablet jævnlige for at forhindre, at det bliver støvet.**

- Hvis der opbygges støv på netkablet, kan den resulterende fugtighed beskadige isoleringen, hvilket kan føre til brand. Træk netkablet ud af stikkontakten, og tør det af med en tør klud.

**Batterier må ikke brændes eller skilles ad.**

- Batterier må ikke udsættes for kraftig varme, som f.eks. solskin, brand eller lignende.

## **Rengøring og vedligeholdelse**

**Forsiden af skærmen har en specielt behandlet overflade. Aftør kun skærmen forsigtigt med en blød, fnugfri klud.**

- Hvis overfladen er meget snavset, skal du aftørre den med en blød, fnugfri klud, der er fugtet med rent vand eller vand fortyndet med et neutralt rengøringsmiddel (1 del rengøringsmiddel til 100 dele vand). Anvend derefter en tør blød klud af samme type til at tørre overfladen af.
- Undgå at ridse eller slå på skærmens overflade med fingernegle eller andre hårde genstande, ellers kan overfladen blive beskadiget. Vær påpasselig med ikke at udsætte overfladen for insektmiddel, opløsningsmidler, fortynder eller andre flygtige substanser, da dette kan ødelægge overfladen.

**Hvis kabinettet bliver snavset, skal det tørres af med en tør, blød klud.**

- Hvis kabinettet er meget snavset, skal kluden fugtes i vand med en smule neutralt rengøringsmiddel, og derefter vrides. Brug denne klud til at aftørre kabinettet, og tør det derefter af med en tør klud.
- Tillad ikke, at rengøringsmiddel kommer i direkte kontakt med skærmens overflade. Hvis der trænger dråber ind i enheden, kan der opstå funktionsfejl.
- Vær påpasselig med ikke at udsætte overfladen for insektmiddel, opløsningsmidler, fortynder eller andre flygtige substanser, da dette kan ødelægge kabinettets overflade. Lad ikke kabinettet eller hylden være i kontakte med gummi- eller PVC-substanser i længere tid.

**Anvendelse af en kemisk klud**

- Brug ikke en kemisk klud på skærmens overflade.
- Følg instruktionerne for den kemiske klud for at bruge den til kabinettet.

### **Varemærker**

- VGA er et varemærke tilhørende International Business Machines Corporation.
- Macintosh er et registreret varemærke tilhørende Apple Inc., USA.
- SVGA, XGA, SXGA og UXGA er registrerede varemærker tilhørende Video Electronics Standard Association.
- Selv om der ikke er lavet en optegnelse over virksomheds- eller produktvaremærker, er disse varemærker blevet respekteret fuldstændigt.
- HDMI, HDMI-logoet, og High-Definition Multimedia Interface er varemærker eller registrerede varemærker tilhørende HDMI Licensing LLC i USA og andre lande.

# Tilbehør

## Medfølgende tilbehør

Kontrollér, at du har det viste tilbehør og de viste genstande

Betjenings vejledning

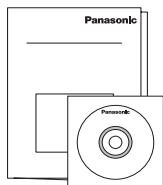

Fjernbetjening



N2QAYA000093

AAA-batterier til fjernbetjeningen

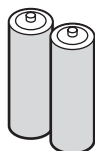

AAA X 2

LAN-kabel (CAT5e)



TZZ00001774A

AC-kabel

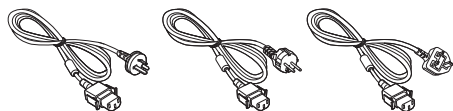

TZZ00000722A

TZZ00000710A

TZZ00000724A

Ledningsklemme x 3

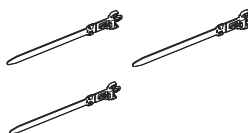

TZZ00000694A

Ekstern IR-modtager



TZZ00001730A

### NB:

- Opbevar små dele et passende sted, utilgængeligt for børn.
- Bortskaf proppen til netkablet og emballage korrekt, efter at have taget tingene ud.

## Batterier til fjernbetjening

Kræver to AAA-batterier.

1. Træk og hold i krogen, og åbn derefter batteridækslet.
2. Isæt batterier - bemærk korrekt polaritet (+ og -).
3. Sæt dækslet på igen.

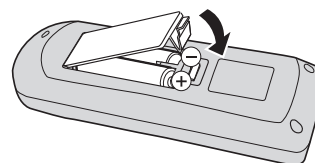
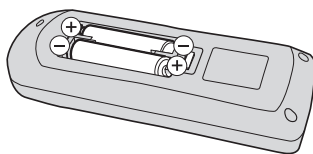
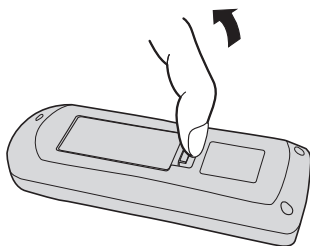

### Nyttige tips:

I tilfælde af hyppigt brug af fjernbetjeningen skal de gamle batterier udskiftes med Alkaline-batterier for længere levetid.

### Forholdsregler for brug af batterier

Forkert installation kan forårsage batterilækage og ætsning, som kan beskadige fjernbetjeningen. Bortskaffelse af batterier skal foregå på en miljøvenlig måde.

### Overhold følgende forholdsregler:

1. Batterier skal altid udskiftes i par. Brug altid nye batterier, når de gamle udskiftes.
2. Anvend ikke gamle og nye batterier sammen.
3. Bland ikke batterityper (eksempelvis: "Zink/kulstof" med "Alkalisk").
4. Brugte batterier må ikke oplades, kortsluttes, skilles ad, opvarmes eller brændes.
5. Det er nødvendigt at udskifte batterierne, når fjernbetjeningen ikke altid fungerer, eller det ikke længere er muligt at betjene skærmen.
6. Batterier må ikke brændes eller skilles ad.
7. Batterier må ikke udsættes for kraftig varme, som f.eks. solskin, brand eller lignende.

# VESA-montering

For at montere denne skærm på en væg skal du anskaffe dig et standard vægmonterings sæt.

1. På et bord skal du lægge den beskyttelsesfolie, der var viklet rundt om skærmen, da den blev pakket, under skærmoverfladen, så den ikke bliver ridset.
2. Du skal sikre dig, at du har alt tilbehør til montering af denne skærm (vægophæng, loftsophæng, osv.).
3. Følg de instruktioner, der fulgte med vægmonterings sættet. Hvis ikke de korrekte monteringsprocedurer følges kan det medføre beskadigelse af udstyret eller tilskadekomst for brugeren eller installationspersonalet. Produktgarantien dækker ikke skader, der skyldes forkert installation.
4. Til vægmonterings sættet skal du anvende M6-monteringskruer (som er 10 mm længere end tykkelsen på vægbeslaget) og spænde dem ordentligt.

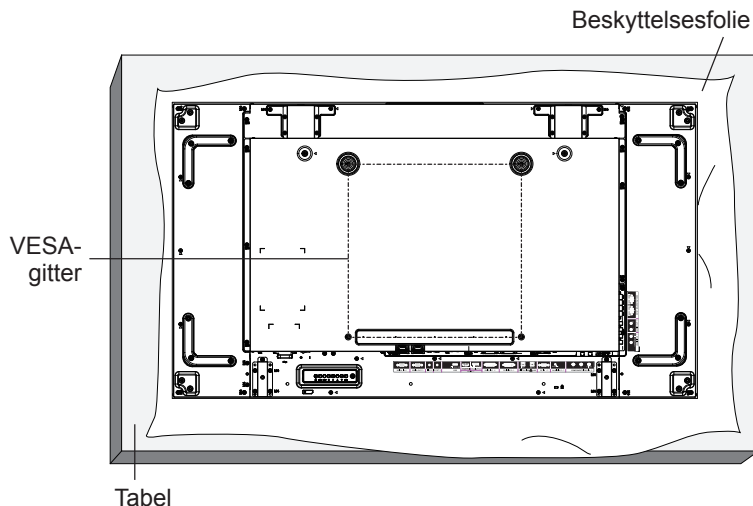

## Forholdsregler ved installation eller flytning

For at forebygge, at skærmen falder ned:

- Tag fat i håndtagene, når du flytter denne skærm.
- Rør kun ved håndtagene.
- Udvis forsigtighed, og vær flere end to personer til at flytte denne skærm. Husk på, at denne skærm let går i stykker, hvis der ikke udvises forsigtighed.
- For montering i loft anbefaler vi installation af denne skærm med metalbeslag, som fås i handlen. For detaljerede instruktioner, bedes du se den vejledning, der følger med det respektive beslag.
- For at mindske sandsynligheden for person- og tingskader, der opstår, fordi skærmen falder ned i forbindelse med jordskælv eller anden naturkatastrofe, skal du sørge for at kontakte producenten af beslaget med henblik på installationssted.
- Når skærmen bæres, skal det undgås at vride panelets overflade.
- Ved lodret installation skal du vende denne skærm rigtigt.

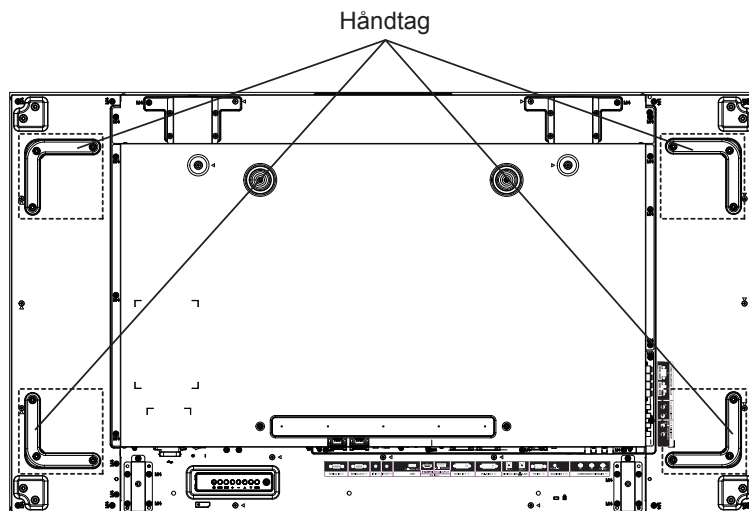

Når du installerer mange skærme, bedes du sørge for et mellemrum på 0,5 mm mellem hver skærm i tilstanden for strømforsyning FRA.

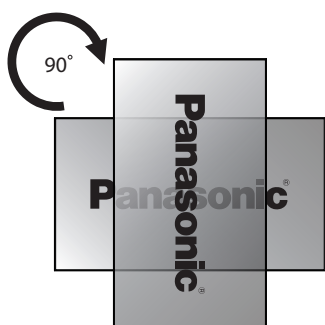

### BEMÆRK:

- Drej det ikke, og anvend det ikke til venstrehåndstyring.

# Forholdsregler ved installation af flere skærme

## Sikring af afstanden mellem skærme

Skærmene udvider sig lidt på grund af varme, efter at strømmen bliver tændt. Ved installation af flere skærme er det nødvendigt at sikre en afstand på 0,5 mm på venstre og højre side samt i top og i bund mellem skærmene for at undgå kontakt mellem disse på grund af udvidelse.

Hvis afstanden er mindre end 0,5 mm, kan der opstå billedfejl på grund af vridning af skærmene forårsaget af varmeudvidelse.

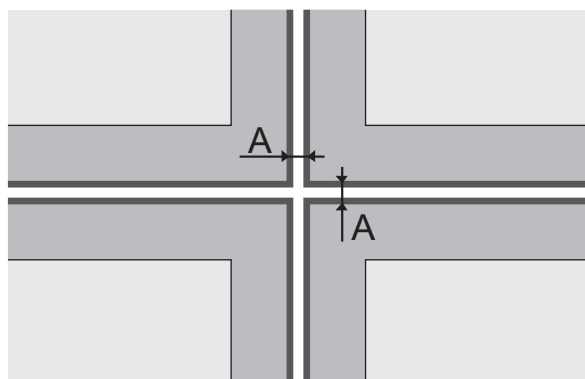

A: Afstand mellem skærme (henholdsvis venstre, højre, top og bund), 0,5 mm

Lad ikke skærmenes hjørner ramme hinanden.

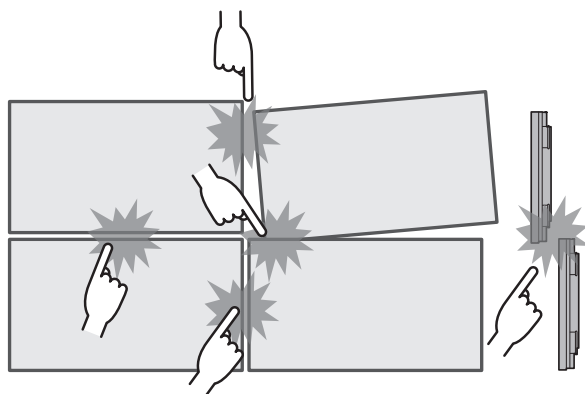

Efter skærmene er fastgjort til beslagene på bagsiden, og positionerne er justeret, skal du undlade at justere forsiden positioner ved hjælp af pladen, osv.

Dette kan medføre billedfejl på grund af vridning af skærmen.

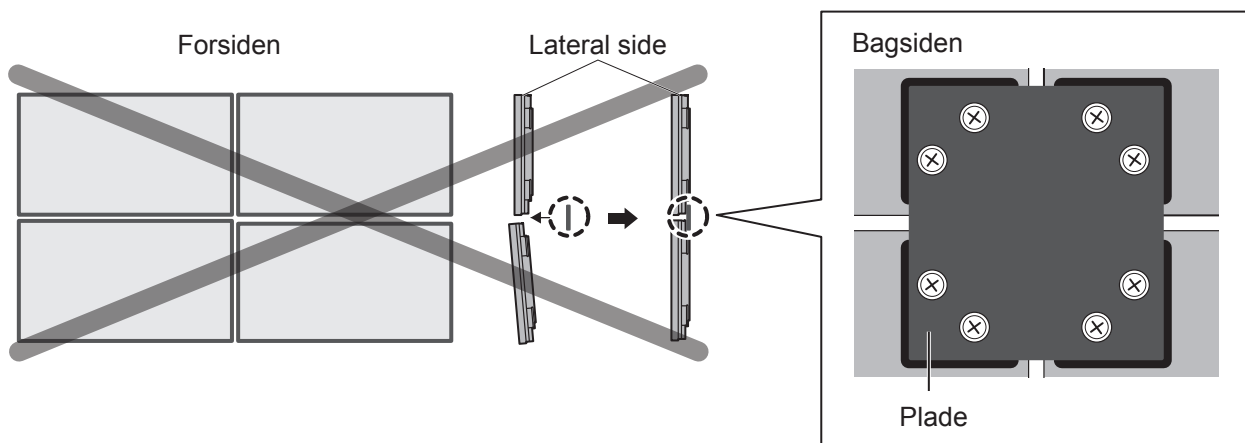



# Loftsophæng

Du kan flytte skærmen ved at montere øjebolte (M10), der fås i handlen, på den og lade den hænge ned fra loftet, osv.

Øjebolt-monteringspositioner

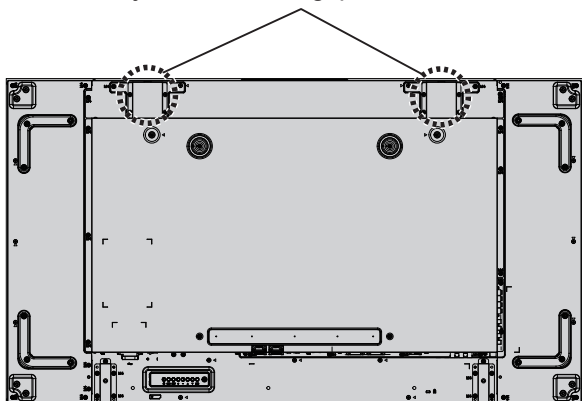

## Bemærk:

- Ophæng og installation skal udføres af en professionel installatør.
- Skærmen må ikke installeres ved hjælp af kun én øjebolt.
- Anvend den kun til midlertidig ophængning i forbindelse med flytning, osv.

# Kensington-sikkerhed

## Kensington-sikkerhedsslids

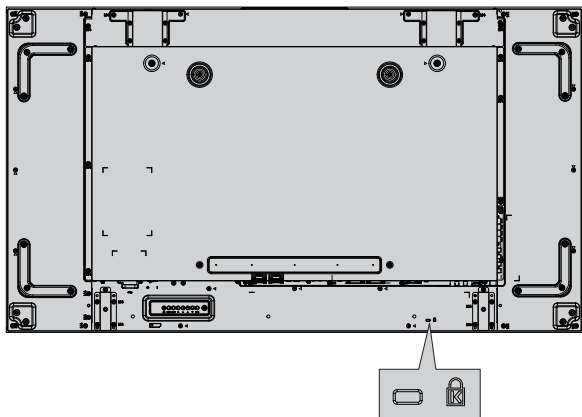

## Bemærk:

Denne sikkerhedsslids er kompatibel med Kensington-sikkerhedskabler.

# Forbindelser

## AC-kabelforbindelse og -fastgørelseselement

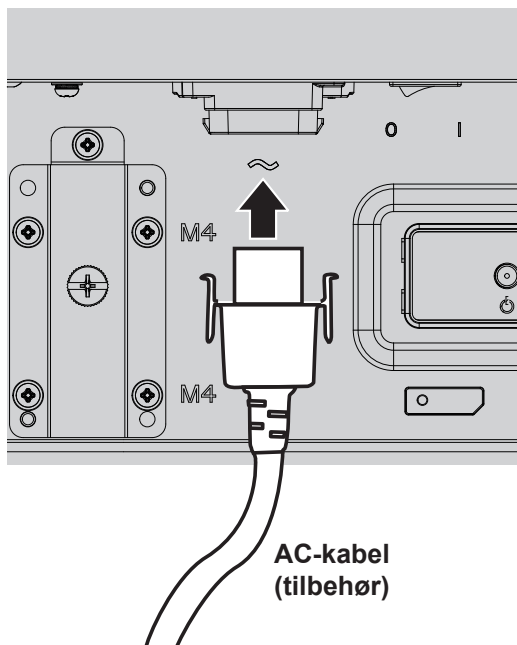

- Sæt netkablet ind i denne skærm.
- Sæt netkablet helt ind, til den klikker på plads. Kontrollér, at netkablet er låst på både venstre og højre side.

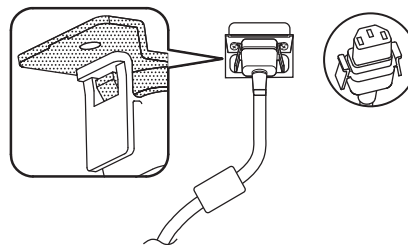

- For at frakoble netkablet skal du trykke på de to knapper og trække.

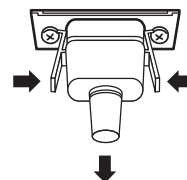

### BEMÆRK:

- Når netkablet frakobles, skal du sørge for først at trække netkablets stik ud af stikkontakten.

### Anvendelse af klemmen

Fastgør overskydende kabler med klemmen efter behov.

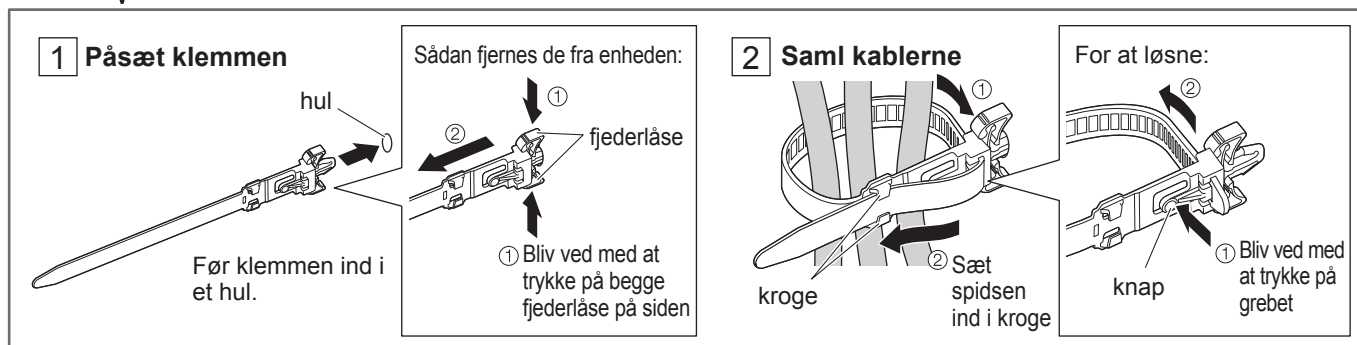
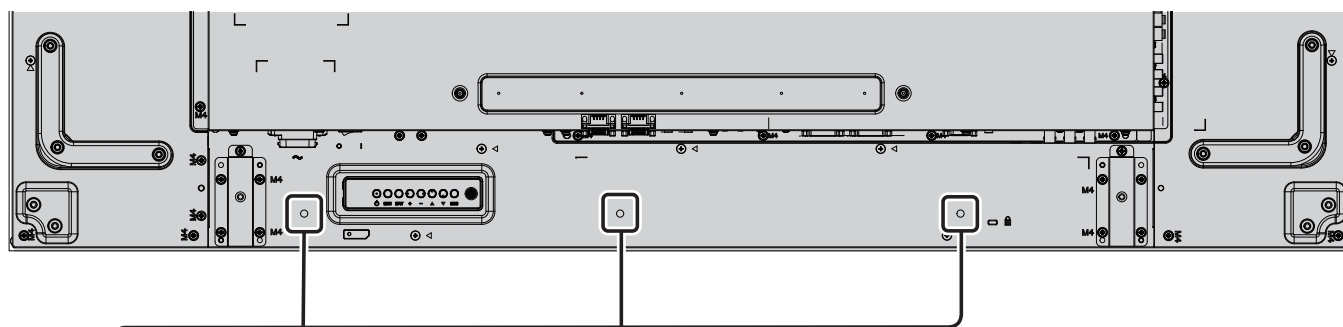

## Udgang til videoudstyr

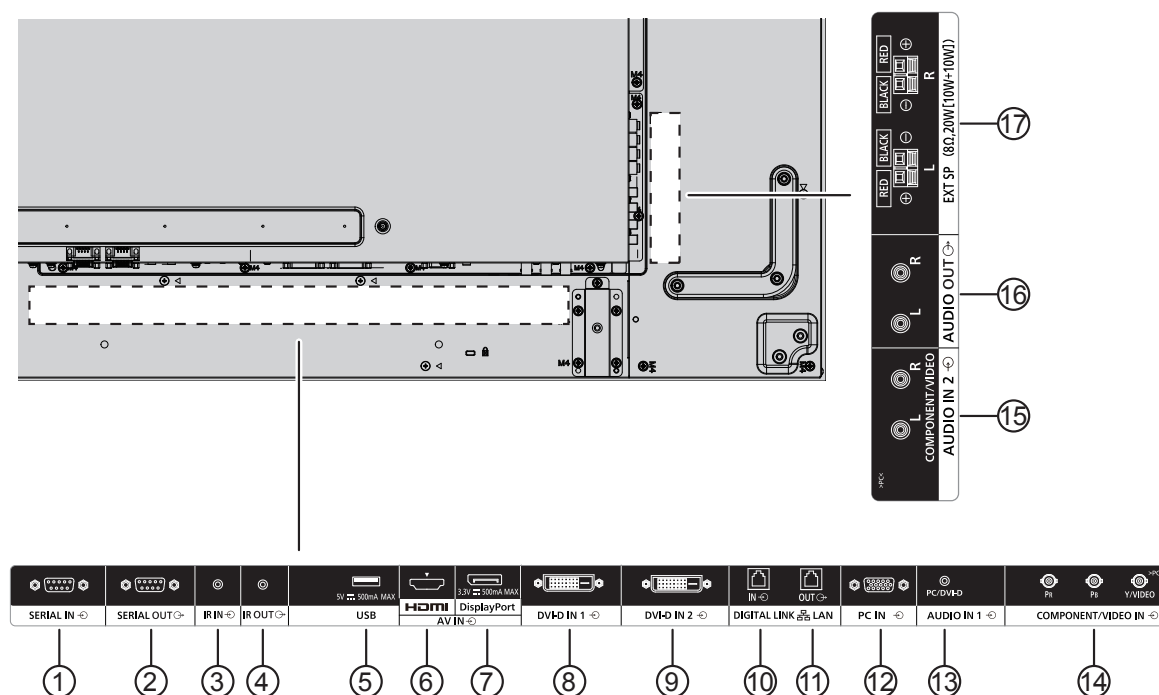

### ①/② SERIAL IN, SERIAL OUT

Terminal for seriel indgang/udgang. Kontrollér skærmen ved at tilslutte den til PC.

### ③/④ IR IN, IR OUT

For at styre flere skærme med én fjernbetjening skal du tilslutte en anden skærm fra denne IN/OUT-port.

Det infrarøde signal modtaget fra den første enhed sendes til den anden enhed.

### ⑤ USB

Tilslut din USB-lagerenhed.

### ⑥ HDMI IN

HDMI-indgang til video/lyd.

### ⑦ DisplayPort IN

DisplayPort-videoindgang.

### ⑧/⑨ DVI-D IN-1, DVI-D IN-2

DVI-D-videoindgang.

### ⑩/⑪ DIGITAL LINK, LAN IN OUT

Tilslut til et indgangsterminalnetværk af typen DIGITAL LINK for at styre displayet.

Som alternativ kan der tilsluttes til en enhed, der sender video- og lyd signaler via terminalen DIGITAL LINK.

### ⑫ PC IN

PC-indgangsterminal

### ⑬ AUDIO IN 1 (DVI-D / PC)

Tilslut lydudgangen på en enhed, der er tilsluttet til DVI-D IN eller PC IN.

### ⑭ COMPONENT/VIDEO IN

Indsæt komponentens YPbPr-kilde fra den eksterne A/V-enhed.

For CVBS-indgang skal du tilslutte ved hjælp af CVBS-kabel fra videoudgangen på din A/V-enhed til skærmens Y-indgang (en BNC-RCA-adapter efter markedet er påkrævet).

### ⑮ AUDIO IN 2

Indsæt lyd kilden fra den eksterne A/V-enhed.

### ⑯ AUDIO OUT

Udlæs lyd kilden tilsluttet fra stikket LYD IND til en ekstern A/V-enhed.

### ⑰ EXT SP

Udgang for eksterne højttalere.

# Strøm til/fra

## Tilslutning af netkablet til displayet.

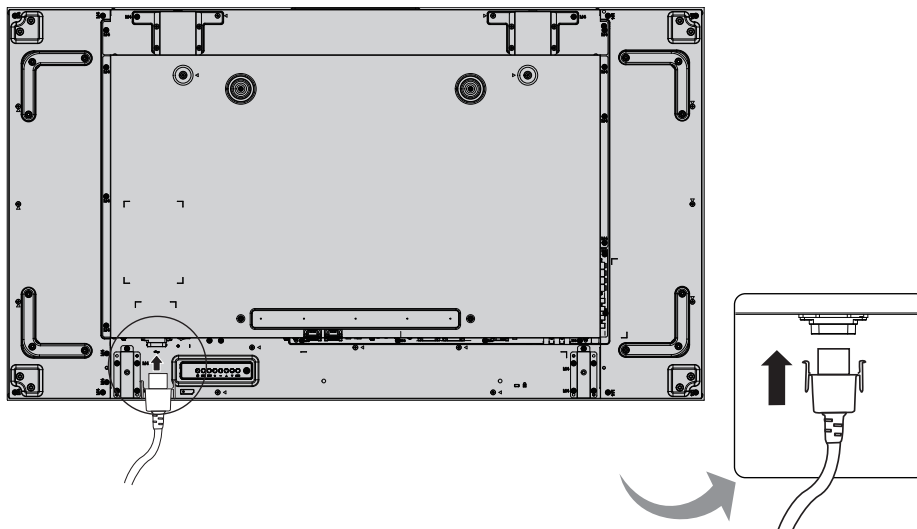

## Tilslutning af stikket til stikkontakten.

### Bemærkninger:

- Når netkablet frakobles, skal du sørge for først at trække netkablets stik ud af stikkontakten.
- Tryk på afbryderen på skærmen for at tænde for apparatet: Strøm til

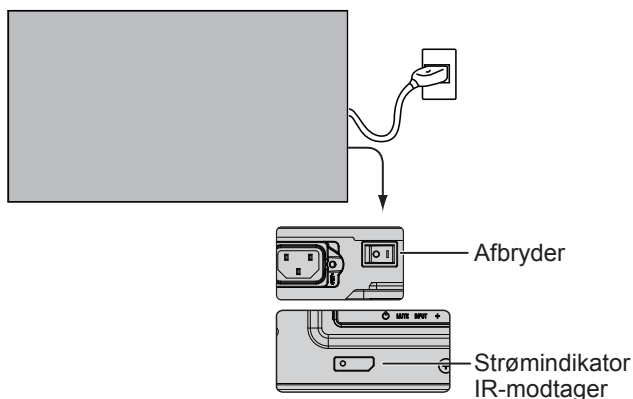

POWER ON



STANDBY



1. Tryk på knappen  på fjernbetjeningen for at slukke for displayet.

**Strømindikator: Rød (standby)**

2. Tryk på knappen  på fjernbetjeningen for at tænde for displayet.

**Strømindikator: Grøn**

3. Sluk for strømmen til skærmen ved at trykke på kontakten  på enheden, når skærmen er tændt eller i standby-tilstand.

### Bemærk:

- Under betjening af strømstyringsfunktionen bliver strømindikatoren orange i slukket tilstand.



**Når enheden tændes første gang**

Følgende skærm vises, når enheden tændes for første gang.

Vælg elementer med fjernbetjeningen.

**OSD Language**

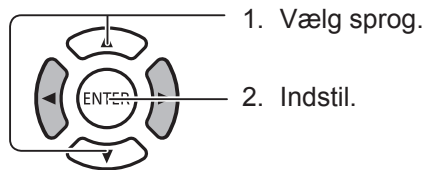

**Indstillinger for dag/tid**

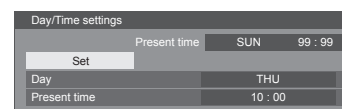
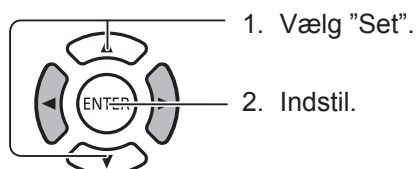
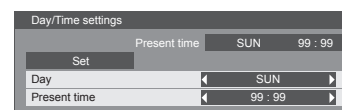
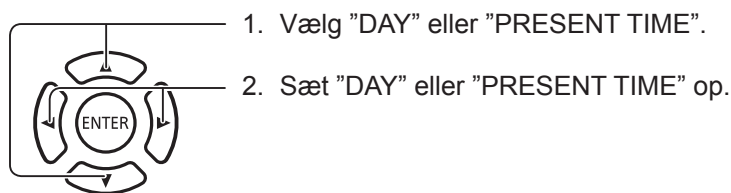

**Bemærkninger:**

- Når alle punkter er indstillet, vises skærmene ikke igen næste gang, der tændes for enheden.
- Efter indstilling kan punkterne ændres i følgende menuer.  
OSD-sprog  
Indstillinger for dag/tid

# Grundlæggende kontroller

## Hovedenhed

### Strømindikator

Strømindikatoren lyser.

- Strøm FRA -----Indikatoren lyser ikke (Enheden forbruger stadig strøm, så længe netledningen er sat i stikkontakten).
- Standby -----Rød  
Orange (Når "Network Control" er indstillet "On").
- Strøm TIL -----Grøn

PC-strømstyring (DPMS) og andre indganges strømstyring (DVI, HDMI) Orange (ved hvert indgangssignal).

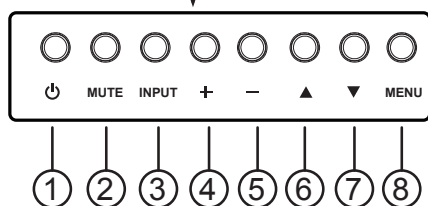
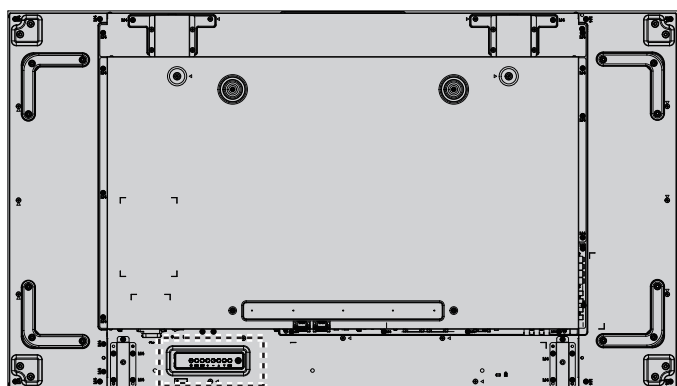

#### ① Knappen POWER

Anvend denne knap til at tænde skærmen eller til at sætte skærmen på standby.

#### ② Knappen MUTE

Slå lydløs TIL/FRA.

#### ③ Knappen INPUT

- Anvend denne knap til at vælge indgangskilden.
- Anvend denne knap til at foretage valg, mens OSD-menuen vises.

#### ④ Knappen [+]

Forøg justeringen, mens OSD-menuen er slået til, eller forøg niveauet for lydudgang, mens OSD-menuen er slået fra.

#### ⑤ Knappen [-]

Reducér justeringen, mens OSD-menuen er slået til, eller reducér niveauet for lydudgang, mens OSD-menuen er slået fra.

#### ⑥ Knappen [▲]

Flyt markeringsbjælken op for at justere det valgte punkt, mens OSD-menuen er slået til.

#### ⑦ Knappen [▼]

Flyt markeringsbjælken ned for at justere det valgte punkt, mens OSD-menuen er slået til.

#### ⑧ Knappen MENU

Mens OSD-menuen er slukket, skal du aktivere OSD-menuen.

Mens OSD-menuen er slået til, skal du skifte til næste menu, afslutte OSD-menuen eller vende tilbage til forrige menu.

## Fjernbetjening

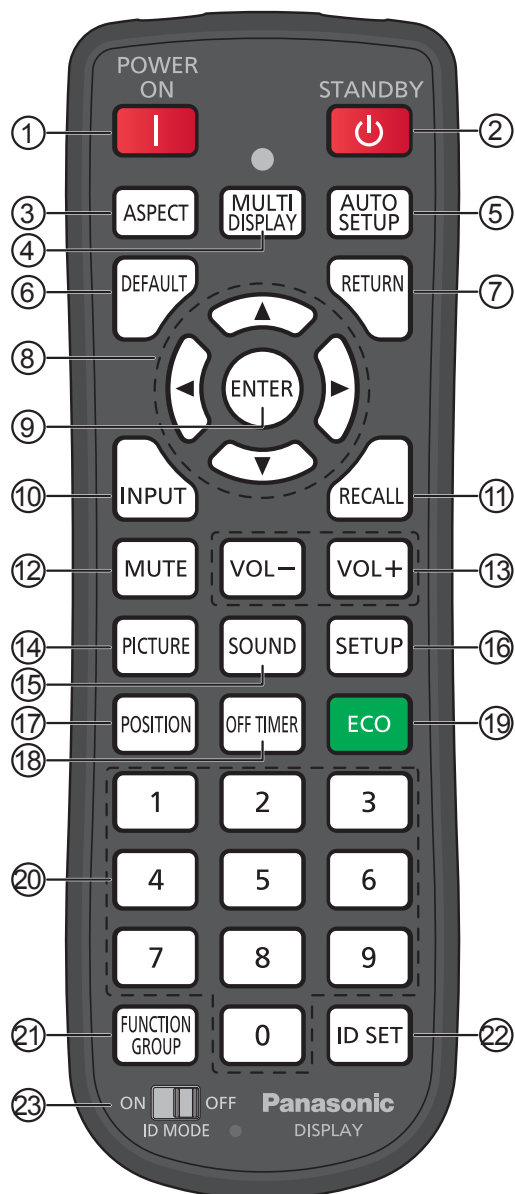

### ① Knappen [POWER ON]

Tryk for at tænde skærmen fra standby-tilstand.

### ② Knappen [STANDBY]

Tryk for at slukke skærmen og lade den gå i standby-tilstand fra tilstanden Strøm til.

### ③ Skærmen [ASPECT]

Tryk på den for at justere skærmformatet.

### ④ Knappen [MULTI DISPLAY]

Tryk for at ændre for at aktivere eller deaktivere funktionen Multiskærm.

### ⑤ Knappen [AUTO SETUP]

Justerer automatisk position/størrelse af skærmen. Aktivér til PC eller RGB-signaler.

### ⑥ Knappen [DEFAULT]

Tryk for at sætte punktet i OSD-menuen tilbage til fabriksstandardværdien.

### ⑦ Knappen [RETURN]

Tryk for at vende tilbage til foregående menuskærm.

### ⑧ Markørknapper

### ⑨ Knappen [ENTER]

Tryk på den for at foretage valg.

### ⑩ Knappen [INPUT]

Tryk for at vælge indgangssignal.

### ⑪ Knappen [RECALL]

Tryk for at få den aktuelle systemstatus.

- Indgangsmærkat
- Indstilling for skærmformat
- Timer for slukning (Indikatoren for timer for slukning vises kun, når timeren for slukning er blevet indstillet).
- Visning af ur

### ⑫ Knappen [MUTE]

Tryk for at slå lyden fra.

Tryk på knappen igen for at aktivere lyden igen.

Lyden aktiveres også igen, når der slukkes for strømmen, eller lydstyrken ændres.

### ⑬ Justering af lydstyrke

Tryk på "VOL+" eller "VOL-" for at øge eller mindske niveauet for lydstyrke.

### ⑭ Knappen [PICTURE]

Tryk for at komme ind i menuen BILLEDE.

### ⑮ Knappen [SOUND]

Tryk for at komme ind i menuen LYD.

### ⑯ Knappen [SETUP]

Tryk for at komme ind i menuen OPSÆTNING.

### ⑰ Knappen [POSITION]

Tryk for at komme ind i menuen POSITION.

### ⑱ Knappen [OFF TIMER]

Skærmen kan være forudindstillet til at skifte til standby efter et bestemt tidsrum. Indstillingen ændres til 30, 60, 90 minutter og 0 minutter (annulleret), hver gang der trykkes på knappen.

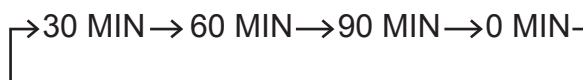

Når der er tre minutter tilbage, blinker "TIMER FOR SLUKNING 3 MIN".

Off timer annulleres, hvis der opstår en strømafbrydelse.

### ⑲ ECO MODE (ECO)

Tryk på knappen for at ændre status for opsætning af ØKO-INDSTILLING.

## Grundlæggende kontroller

---

### ⑳ Numeriske knapper

Hvis der trykkes på knappen ID SET, før der trykkes på numeriske knapper, bliver de anvendt til indstilling af ID-nummeret.

Hvis der særskilt trykkes på de numeriske knapper, vises vejledningen FUNCTION GROUP.

### ㉑ Knappen [FUNCTION GROUP]

Tryk for at få vist menuen i vejledningen FUNCTION GROUP.

### ㉒ Knappen [ID SET]

Tryk for at konfigurere ID-nummeret til fjernbetjeningen med nedenstående procedure.

- Tryk på knappen ID SET.
- Tryk på ID-nummer. Justerbart ID-nummerområde er 0-100..

Når du trykker på denne knap i mere end 3 sekunder, indstilles ID-nummeret til "00". "ID-nummer =00" betyder, at skærmen aktiveres uanset skærmens ID-nummer.

### ㉓ Kontakten ID MODE

Indstilles til Til, når du anvender ID-indstilling.

Indstil til FRA, når du anvender indstillingen NORMAL.



# Tekniske specifikationer

		TH-55LFV70W
<b>Strømkilde</b>	220 - 240 V ~ (220 - 240 V vekselstrøm), 50/60 Hz	
<b>Strømforbrug</b>		
Strømforbrug ved mærkeeffekt	330 W	
Standby-tilstand	0,5 W	
Slukket tilstand	0 W	
<b>LCD-skærmpanel</b>	55-tommer IPS-panel (LED-baggrundsbelysning), FULDT (skift) billedformat	
<b>Skærmstørrelse</b>	1 209 mm (B) × 680 mm (H) × 1 387 mm (diagonal)	
(Antal pixels)	2 073 600 (1 920 (B) × 1 080 (H)) [5 760 × 1 080 punkter]	
<b>Betjeningstilstand</b>		
Temperatur	0 ~ 40 °C, 32 ~ 104 °F	
Fugtighed	10 ~ 90 % relativ luftfugtighed (ingen kondensering)	
<b>Gældende signaler</b>		
Farvesystem	NTSC, PAL, PAL60, SECAM, NTSC 4,43, PAL M, PAL N	
Scanningsformat	525 (480) / 60i · 60p, 625 (575) / 50i · 50p, 750 (720) / 60p · 50p, 1125 (1080) / 60i · 60p · 50i · 50p · 24p · 25p · 30p · 24PsF	
PC-signaler	VGA, SVGA, XGA, SXGA UXGA ···· (komprimeret) Vandret scanningsfrekvens 30-110 kHz Lodret scanningsfrekvens 48-120 Hz	
<b>Tilslutningsterminaler</b>		
DIGITAL LINK LAN	Til RJ45-netværk og Digital LINK-tilslutninger, kompatibel med PLink™-kommunikationsmetode: RJ45 100Base-TX	
VIDEO IN	VIDEO AUDIO L-R	1,0 Vp-p (75 Ω) 0,5 Vrms
AV IN	HDMI DisplayPort	TYPE A-stik
<b>KOMPONENT</b>		
	Y PB/CB PR/CR AUDIO L-R	med synkronisering 1,0 Vp-p (75 Ω) 0,7 Vp-p (75 Ω) 0,7 Vp-p (75 Ω) 0,5 Vrms
DVI-D IN 1 DVI-D IN 2	AUDIO	Overholdelse af DVI Revision 1.0 Kompatibel med HDCP 1.1 0,5 Vrms, delt med PC IN
PC IN	AUDIO	G med synkronisering 1,0 Vp-p (75 Ω) G uden synkronisering 0,7 Vp-p (75 Ω) B: 0,7 Vp-p (75 Ω) R: 0,7 Vp-p (75 Ω) HD/VD: 1,0 - 5,0 Vp-p (høj impedans) 0,5 Vrms, delt med DVI-D IN
SERIEL INDGANG SERIEL UD GANG	RS-232C kompatibel	
AUDIO OUT	[INPUT 1 kHz/0 dB, 10 kΩ belastning]	
FJERNINDGANG FJERNUDGANG	M3-ministik x 2	
<b>Mål (B × H × D)</b>	1 213 mm (B) × 684 mm (H) × 95 mm (D)	
<b>Masse (vægt)</b>	ca. 30 kg	

## Bemærkninger:

- Design og specifikationer kan ændres uden varsel. Den viste vægt og mål er omtrentlig.



Disse symboler på produkter, emballage og/eller medfølgende dokumenter betyder, at brugte elektriske og elektroniske produkter og batterier ikke må blandes med almindeligt husholdningsaffald. Sådanne gamle produkter og batterier skal indleveres til passende indsamlingspunkter til behandling, genvinding og genbrug i henhold til gældende nationale bestemmelser samt direktiverne 2002/96/EC og 2006/66/EC.



Ved at bortskaffe sådanne produkter og batterier på korrekt vis hjælper du med til at beskytte værdifulde ressourcer og forebygge de negative påvirkninger af det menneskelige helbred og miljøet, som kunne være følgen af usagkyndig affaldsbehandling.

EU

Ønsker du mere udførlig information om indsamling og genbrug af gamle produkter og batterier, kan du henvende dig til din kommune, deponeringsselskabet eller stedet, hvor du har købt produkterne.



Usagkyndig bortskaffelse af elektronikskrot og batterier kan eventuelt føre til bødeforlæg, i henhold til de nationale bestemmelser.

### **For kommercielle brugere i Den Europæiske Union**

Når du ønsker at kassere elektriske eller elektroniske apparater, bedes du henvende dig til din forhandler eller leverandør for nærmere information.

EU

### **[Information om bortskaffelse i lande uden for Den Europæiske Union]**

Disse symboler gælder kun inden for Den Europæiske Union. Ønsker du at kassere sådanne produkter, bedes du forhøre dig hos din forhandler eller kommune med henblik på en hensigtsmæssig bortskaffelse.

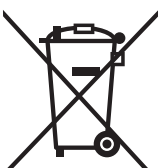

### **Information om batterisymbol (to eksempler nedenfor):**

Dette symbol kan optræde sammen med et kemisk symbol. I så fald opfylder det kravene for det direktiv, som er blevet fastlagt for det pågældende kemikalie.

Cd

### <Softwareinformation for dette produkt>

Dette produkt indeholder følgende software:

- (1) software udviklet uafhængigt af eller for Panasonic Corporation,
- (2) software, der ejes af tredjepart og licenseres til Panasonic Corporation,
- (3) software, licenseret under GNU General Public License, Version 2.0 (GPL V2.0),
- (4) software, licenseret under GNU LESSER General Public License, Version 2.1 (GPL V2.1) og/eller
- (5) anden åben kildesoftware end softwaren licenseret under GPL V2.0 og/eller LGPL V2.1.

Software kategoriseret som (3) - (5) distribueres i håb om, at det vil være nyttigt, men UDEN NOGEN GARANTI, uden selv de underforståede garantier omkring SALGBARHED eller EGNETHED TIL ET BESTEMT FORMÅL. Der henvises til de nærmere vilkår og betingelser, som vises på medfølgende CD-ROM

Mindst tre (3) år fra levering af dette produkt giver Panasonic til enhver tredjepart, der kontakter os på nedenstående kontaktoplysninger, for et beløb, der ikke overstiger vores omkostninger ved fysisk udførelse af distribution af kildekode, en komplet maskinlæsbar kopi af den tilsvarende kildekode, der er dækket under GPL V2.0, LGPL V2.1 eller de andre licenser med forpligtelsen til at gøre dette, såvel som også den respektive meddelelse om ophavsret herfor.

Kontaktoplysninger: [oss-cd-request@gg.jp.panasonic.com](mailto:oss-cd-request@gg.jp.panasonic.com)

#### Kunderegistrering

Produktets modelnummer og serienummer kan findes på bagsiden. Disse numre bør du notere på linjerne nedenfor og gemme denne vejledning samt din kvittering som permanent bevis på, at du har købt produktet. Det vil hjælpe dig i tilfælde af tyveri eller tab samt garantikrav.

Modelnummer \_\_\_\_\_

Serienummer \_\_\_\_\_

Panasonic Testing Centre  
Panasonic Service Europe, en afdeling af Panasonic Marketing Europe GmbH  
Winsbergring 15, 22525 Hamburg, Forbundsrepublikken Tyskland

---

**Panasonic Corporation**

TP1117TS0 -PB

Hjemmeside: <https://panasonic.net/cns/prodisplays/>

© Panasonic Corporation 2016