

Kezelési útmutató

FULL HD LCD-kijelző Üzleti célú használatra

Magyar

Modellszám **TH-55LFV60W** 55"-os modell

TH-55LFV6W 55"-os modell

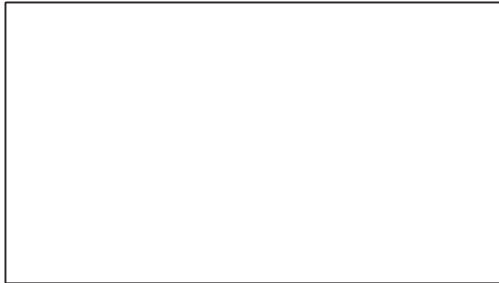

A részletesebb útmutatót lásd a CD-ROM-on található Kezelési útmutatóban.

Tartalom

Fontos biztonsági megjegyzés	2
Biztonsági óvintézkedések	3
A használattal kapcsolatos óvintézkedések	6
Tartozékok	8
VESA rögzítés	9
Tudnivalók több kijelző elhelyezésével kapcsolatban	10
A mozgatóval kapcsolatos óvintézkedések	11
Szemescsavar	11
Kensington biztonság	12
Csatlakozások	13
A vezérlők azonosítása	16
Fő kezelőszervek	18
Műszaki paraméterek	20
Szoftverlicenc	22

- Olvassa el ezeket az utasításokat a készülék használata előtt, és őrizze meg a későbbiekre.
- A Kezelési útmutatóban található illusztrációk és képernyőképek csak tájékoztató jellegűek, és eltérhetnek a tényleges elemektől.

HDMI

Megjegyzés:

Képbeégés fordulhat elő. Ha hosszabb időn keresztül állóképet jelenít meg, a kép a képernyőn maradhat. Ugyanakkor egy általános mozgókép megjelenítése eltünteti azt.

Védjegyek

- A Microsoft, a Windows, a Windows Vista és az Internet Explorer a Microsoft Corporation védjegye vagy bejegyzett védjegye az Egyesült Államokban és/vagy más országokban.
- A Macintosh, a Mac, a Mac OS, az OS X és a Safari az Apple Inc. Egyesült Államokban és egyéb országokban bejegyzett védjegyei.
- A PJLink bejegyzett vagy bejegyzés alatt álló védjegy Japánban, az Egyesült Államokban és más országokban és régiókban.
- A HDMI, a HDMI-embléma és a High-Definition Multimedia Interface a HDMI Licensing LLC védjegyei, illetve bejegyzett védjegyei az Egyesült Államokban és más országokban.
- A JavaScript az Oracle Corporation, és leányvállalatai és társvállalatai bejegyzett védjegye vagy védjegye az Egyesült Államokban és/vagy más országokban.
- A RoomView, a Crestron RoomView és a Fusion RV a Crestron Electronics, Inc. bejegyzett védjegyei.
A Crestron Connected a Crestron Electronics, Inc. védjegye.

A védjegyek teljes mértékben elismertek, akkor is, ha a vállalatok és termékek védjegyei külön nem kerültek megjelölésre.

Fontos biztonsági megjegyzés

VIGYÁZAT

- 1) A tűz és áramütés eredményezte károsodás elkerülése érdekében ne tegye ki a készüléket csepegő vagy fröccsenő víznek.
Ne helyezzen vízzel töltött edényeket (virágváza, csésze, kozmetikumok stb.) a készülék fölé. (beleértve a fölötte levő polcokat stb.)
A készülékre/a készülék fölé tilos nyílt lángforrásokat, pl. meggyújtott gyertyákat helyezni.
- 2) Az áramütés elkerülése érdekében ne távolítsa el a burkolatot. A készülék belsejében nincs a felhasználó által javítható alkatrész. A szervizelést bízza képzett szakemberekre.
- 3) Ne távolítsa el a földelő érintkezőt a tápcsatlakozóról. A készülék háromfázisú földelt tápcsatlakozóval van ellátva. A csatlakozó csak földelt típusú hálózati aljzatba illeszthető. Ez egy biztonsági funkció. Ha nem tudja bedugni a csatlakozót az aljzatba, lépjen kapcsolatba egy villanyszerelővel.
Ne iktassa ki a földelt csatlakozót.
- 4) Az áramütés megelőzése érdekében biztosítsa, hogy a tápkábel tápcsatlakozóján a földelő érintkező biztosan rögzített legyen.

FIGYELEM

A készülék az elektromágneses mezőktől viszonylag mentes környezetekben való használatra alkalmas.

A készülék használata erős elektromágneses mezők közelében, illetve olyan helyen, ahol az elektromos zaj elnyomhatja a bemeneti jeleket, a kép és a hang ugrálását vagy zavarását, pl. zajos képet okozhat.

A készülék károsodásának elkerüléséhez tartsa távol a készüléket az erős elektromágneses mezők forrásától.

VIGYÁZAT:

Ez egy „A” osztályú termék. Háztartási környezetben a termék rádiós interferenciát okozhat, amely esetben a felhasználónak megfelelő intézkedéseket kell tennie.

Biztonsági ővintézkedések

VIGYÁZAT

■ Beállítás

Az LCD-kijelző csak a következő opcionális kiegészítőkkel használható.

Bármilyen más típusú opcionális kiegészítő használata instabilitást okozhat, ami sérüléshez vezethet.

(A következő kiegészítők mindegyikét a Panasonic Corporation gyártotta.)

- Rögzítőelem
TY-VK55LV1
TY-VK55LV2
- Fedőkeret készlet
TY-CF55VW50
- Előzetes figyelmeztetés szoftver
ET-SWA100 sorozat*1
- Fali videókezelő
TY-VUK10*2

*1: A cikkszám utótagja a licenc típusától függően eltérő lehet.

*2: A Ver1.1 vagy újabb támogatása.

Megjegyzés

- Az opcionális tartozékok cikkszama előzetes bejelentés nélkül változhat.

A jótállási idő alatt sem vállalunk felelősséget a termék semmilyen károsodásáért stb., ami a nem megfelelő környezet miatt következik be.

Mindig kérje szakképzett szakember tanácsát a beállításról.

A kis alkatrészek véletlen lenyelés esetén fulladást okozhatnak. A kis alkatrészeket tartsa távol a gyerekektől. Dobja ki a fölösleges kisméretű alkatrészeket és egyéb tárgyakat, beleértve a csomagolóanyagokat és a műanyag zacskókat/fóliákat, nehogy azokkal gyerekek játszanak, mert ez potenciálisan fulladásveszélyes.

Ne helyezze a kijelzőt lejtős vagy instabil felületekre, és győződjön meg róla, hogy a készülék nem nyúlik-e túl a tartó szélén.

- A készülék leeshet vagy felborulhat.

Minimális vibrációval rendelkező helyre helyezze el a készüléket, amely képes megtartani annak súlyát.

- A készülék leejtése vagy leesése sérülést vagy meghibásodást okozhat.

Ne tegyen semmilyen tárgyat a készülék tetejére.

- Ha idegen tárgy vagy víz kerül a készülék belsejébe, rövidzárlat léphet fel, ami tüzet vagy áramütést okozhat. Ha bármilyen idegen tárgy kerül a készülék belsejébe, forduljon a helyi Panasonic forgalmazóhoz.

Csak állított helyzetben szállítsa!

- Ha a készüléket a kijelzőpanellel felfelé vagy lefelé szállítják, károsodhatnak a belső áramkörök.

A szellőzést nem szabad akadályozni a szellőzőnyílások például újsággal, terítővel vagy függönnyel való elzárásával.

A megfelelő szellőzéshez lásd: 6. oldal.

A kijelzőt függőleges elhelyezésekor forgassa el az óramutató járásának irányába, és ügyeljen rá, hogy a Bekapcsolásjelző alulra kerüljön.

(A Bekapcsolásjelző hátul található.)

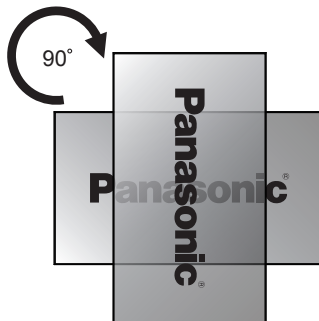

Az esetlegesen képződő hő tüzet vagy a kijelző károsodását okozhatja.

Az elhelyezést szakemberrel kell elvégeztetni.

A kijelző hibás felszerelése balesethez vezethet, ami halált vagy súlyos sérülést eredményezhet.

- Meghatározott Rögzítőelem (opcionális) egységet vagy a VESA szabványoknak (VESA 400 × 400) megfelelő rögzítőkonzolt kell használni. (lásd: 6. oldal)
- Ha már nem szeretné használni a kijelzőt, kérjen meg egy szakembert, hogy a lehető leghamarabb szerezje le a kijelzőt.

A kijelző falra rögzítésekor ügyeljen rá, hogy a rögzítőcsavarok és a tápkábel a falban ne érintkezzenek fémtárgyakkal.

Áramütést okozhat, ha a falban fémtárgyakkal érintkeznek.

Ne helyezze a készüléket olyan helyre, ahol közvetlen napfénynek van kitéve.

- Ha a képernyő közvetlen napfénynek van kitéve, az kedvezőtlen hatással lehet a folyadékkristály-panelre.

■ Az LCD-kijelző használatakor

A kijelzőt 220–240 V AC, 50/60 Hz hálózati tápfeszültséggel történő használatra tervezték.

Ne takarja le a szellőzőnyílásokat.

- Ez a készülék túlmelegedését okozhatja, ami tűzhöz vagy a készülék károsodásához vezethet.

Ne ragasszon semmilyen idegen tárgyat a készülékre.

- Ne helyezzen semmilyen fém- vagy gyúlékony tárgyat a szellőzőnyílásokba, illetve ne dobjon ilyeneket a készülékre, mivel ez tüzet vagy áramütést okozhat.

Ne távolítsa el a burkolatot, illetve semmilyen módon ne módosítsa azt.

- A készülék belsejében magasfeszültség van, ami súlyos áramütést okozhat. Bármilyen átvizsgálás, beállítás vagy javítás esetén forduljon a helyi Panasonic kereskedőhöz.

Gondoskodjon arról, hogy a csatlakozódugó könnyen hozzáférhető helyen legyen.

A hálózati csatlakozónak egy földelt fali csatlakozóaljzathoz kell csatlakoznia.

Kizárólag a készülékhez mellékelt tápkábelt használja.

- Ha nem így tesz, az rövidzárlatot, hőképződést stb. okozhat, ami áramütéshez vagy tűzhöz vezethet.

Ne használja a mellékelt tápkábelt más készülékekkel.

- Ha így tesz, az áramütést vagy tüzet okozhat.

Határozottan dugja be a hálózati csatlakozót, amennyire csak lehet.

- Ha a csatlakozó nincs teljesen bedugva, hő képződhet, ami tüzet okozhat. Ha a csatlakozó sérült vagy a fali aljzat laza, nem használható.

Ne fogja meg a hálózati csatlakozót nedves kézzel.

- Ha így tesz, az áramütést okozhat.

Ne tegyen semmit, ami károsíthatja a tápkábelt.

A tápkábel hálózatról való lecsatlakoztatásakor a csatlakozódugót húzza, ne a kábelt.

- Ne károsítsa a kábelt, ne alakítsa át azt, ne helyezzen rá nehéz tárgyakat, ne melegítse fel, ne helyezze forró tárgyak közelébe, ne csavarja meg, ne hajtsa meg túlzottan, illetve ne húzza. Ha mégis így tesz, az tüzet vagy áramütést okozhat. Ha a tápkábel megsérült, javíttassa meg a helyi Panasonic kereskedőnél.

Ne távolítsa el a burkolatokat, és SOHA NE alakítsa át egyedül a készüléket.

- Ne távolítsa el a hátsó burkolatot, mert a feszültség alatt lévő részek szabaddá válnak az eltávolítás után. A készülék belsejében nincs olyan alkatrész, amelyet felhasználó megjavíthatna. (A nagy feszültség alatt álló alkatrészek súlyos áramütést okozhatnak.)
- A kijelzőt a helyi Panasonic kereskedőnél ellenőriztesse, állíttassa be vagy javíttassa.

A mellékelt AAA/R03/UM4 elemeket tartsa távol a gyerekektől. A véletlenül lenyelés káros a szervezetre.

- Abban az esetben, ha kétsége támad, hogy a gyerek lenyelte az elemet, azonnal forduljon orvoshoz.

Ha a készüléket hosszabb ideig nem használja:

- Húzza ki a hálózati csatlakozót a fali aljzathoz.
- Az áramfogyasztás 0 W, ha az áramellátást a <Főkapcsoló> használatával kikapcsolja. Ugyanakkor az áramfogyasztás 0,5 W, ha a készüléket a távirányítóval vagy a <Bekapcsológomb (Egység)> használatával kapcsolja ki. (lásd: 16. oldal)

Képzaj jelenhet meg, ha csatlakoztatja / leválasztja az éppen nem használt bemeneti csatlakozók kábeleit vagy ha be-/kikapcsolja a videoberendezés áramellátását, de ez nem jelent meghibásodást.

A tüzesetek megelőzése érdekében a tévékészülék közelében ne használjon gyertyát, vagy más nyílt tüzet.



FIGYELEM

Ha probléma vagy meghibásodás történik, azonnal hagyja abba a készülék használatát.

■ Ha probléma merül fel, húzza ki a hálózati csatlakozót.

- Füst vagy rendellenes szag áramlik a készülékből.
- Esetenként nincs kép, illetve nem hallható hang.
- Folyadék, például víz vagy egyéb idegen tárgy került a készülék belsejébe.
- A készülék deformált vagy törött alkatrészekkel rendelkezik.

Ha ebben az állapotban tovább használja a készüléket, az tüzet vagy áramütést eredményezhet.

- Azonnal kapcsolja ki az áramellátást, húzza ki a hálózati csatlakozót a fali aljzataból, majd a javításokhoz lépjen kapcsolatba a kereskedővel.
- A készülék teljes áramellátásának megszakításához ki kell húzni a hálózati csatlakozót a fali aljzataból.
- A készülék saját hatáskörben történő javítása veszélyes, és soha nem végezhető.
- A hálózati csatlakozó azonnali kihúzásának biztosításához könnyen hozzáférhető fali aljzatot használjon.

■ Az LCD-kijelző használatakor

Ne vigye közel a kezét, az arcát vagy tárgyakat a kijelző szellőzőnyílásaihoz.

- Forró levegő áramolhat ki a szellőzőnyílásokból a kijelző tetején, és a készülék is felforrósodik. Ne vigye közel a nyíláshoz a kezét, az arcát vagy olyan tárgyakat, amelyek nem bírják a hőt, mert ez égést vagy deformációt eredményezhet.

Legalább 2 ember szükséges a készülék szállításához vagy kicsomagolásához.

- Ennek figyelmen kívül hagyásakor a készülék leeshet, ami sérülést okoz.

A kijelző mozgatása előtt ügyeljen rá, hogy minden kábelt leválasszon.

- Ha a kijelzőt úgy mozgatja, hogy néhány kábel még csatlakoztatva van, a kábelek megsérülhetnek, és ez tüzet vagy áramütést eredményezhet.

Tisztítás előtt biztonsági óvintézkedésként húzza ki a hálózati csatlakozót a fali aljzataból.

- Ha nem így tesz, az áramütést eredményezhet.

Tisztítsa meg rendszeresen a tápkábelt, hogy elkerülje annak porosodását.

- Ha por gyűlik fel a tápkábel csatlakozóján, a keletkező páralecsapódás károsíthatja a szigetelést, ami tüzet okozhat. Húzza ki a tápkábel csatlakozóját a fali aljzataból, és egy száraz ruhával törölje át a tápvezetékét.

Ne álljon rá, és ne kapaszkodjon a kijelzőbe.

- Felborulhatnak, vagy eltörhetnek, ami sérülést okozhat. Különösen figyeljen a gyerekekre.

Behelyezéskor ne cserélje fel az elemek polaritást (+ és -).

- Az elemek helytelen kezelése azok felrobbanását vagy szivárgását okozhatja, ami tüzhez, sérüléshez vagy a környezet károsodásához vezethet.
- Az útmutatónak megfelelően helyezze be az elemeket. (lásd: 9. oldal)

Ha hosszabb ideig nem használja, vegye ki az elemeket a távirányítóból.

- Az elemek szivároghatnak, forrószódhatnak, meggyulladhatnak vagy felrobbanhatnak, ami tüzet vagy a környezet károsodását okozhatja.

Ne dobja tübbe és ne szedje szét az elemeket.

- Az elemeket nem tehetők ki magas hőmérsékletnek, mint pl. napsütés, tűz vagy más hasonló.

Ne fordítsa fejjel lefelé a kijelzőt.

Ne helyezze el a készüléket felfelé néző kijelzővel.

A használattal kapcsolatos óvintézkedések

A telepítéssel kapcsolatos óvintézkedések

Ne helyezze el a kijelzőt a szabadban.

- A kijelző beltéri használatra lett tervezve.

A készülék használatához szükséges környezeti hőmérséklet

- A készülék használata a tengerszint feletti legfeljebb 1 400 m-rel (4 593 ft): 0 °C – 40 °C (32 °F – 104 °F)
- A készülék használata nagy tengerszint feletti magasságon (1 400 m (4 593 ft) és 2 800 m (9 186 ft) között): 0 °C – 35 °C (32 °F – 95 °F)

Ne telepítse a készüléket a tengerszint feletti 2 800 m-es (9 186 ft) és nagyobb magasságokba.

- Ennek figyelmen kívül hagyása lerövidíti a belső alkatrészek élettartamát és meghibásodáshoz vezethet.

Szellőzéshez szükséges hely

- Hagyjon legalább 10 cm (3,94") távolságot felül, alul balra és jobbra, a kijelző legkülső részétől számítva. Hátralag hagyjon legalább 5 cm (1,97") távolságot.

A VESA szabványoknak megfelelő rögzítőkonzollal használt csavarokról

Csavartávolság a felszereléshez	Csavarfurat mélysége	Csavar (mennyiség)
400 mm × 400 mm	10 mm	M6 (4)

Ne fogja meg a folyadékkristály-panelt.

- Ne nyomja be erővel és ne szűrje meg hegyes tárggyal a folyadékkristály-panelt. Ha a folyadékkristály-panelt nagyobb erőhatás éri, a képernyőkijelző egyenetlenné válik, ami meghibásodást eredményez.

A hőmérséklettől és a páratartalomtól függően a fényerő egyenetlensége lehet megfigyelhető. Ez nem utal meghibásodásra.

- Ez az egyenetlenség folyamatos áramellátás esetén megszűnik. Ha nem, lépjen kapcsolatba a forgalmazóval.

■ A biztonsággal kapcsolatos megjegyzés

A termék használatakor tegyen megfelelő intézkedéseket a következő balesetek megelőzésére.

- Személyes adatok kiszivárogtatása a terméken keresztül
- A termék rosszindulatú harmadik fél általi jogosulatlan használata
- A termék rosszindulatú harmadik fél általi zavarása vagy leállítása

Tegyen megfelelő biztonsági intézkedéseket.

- Állítson be nehezen kitalálható jelszót.
- Rendszeresen változtassa meg a jelszót.
- A Panasonic Corporation és partnervállalatai soha nem kéri Öntől a jelszavát. Ilyen kérés esetén ne adja meg senkinek a jelszavát.
- A csatlakozó hálózatot egy tűzfallal stb. kell védeni.
- Állítson be jelszót a webes tevékenység ellenőrzéséhez, és korlátozza azon felhasználók körét, akik bejelentkezhetnek.

Tisztítás és karbantartás

A kijelzőpanel eleje speciális kezelést kapott.

Óvatosan törölje át a kijelzőpanelt egy törlőruhával vagy egy puha, szőszmentes ruhával.

- Ha a felület rendkívül szennyezett, törölje le egy puha, tiszta vízbe vagy 100-szorosan hígított semleges tisztítószer tartalmazó vízbe mártott szőszmentes ruhával, majd egyenletesen törölje át ugyanilyen típusú száraz ruhával, amíg a felület száraz nem lesz.
- Ne karcolja össze, és ne érjen a panel felületéhez a körmével vagy egyéb kemény tárggyal, ellenkező esetben a felület károsodhat. Továbbá kerülje az érintkezést az illékony anyagokkal, mint a rovarölő permetszer, az oldószerek és hígítók, máskülönben a felület minősége károsodhat.

Ha a készülékház koszos lesz, törölje át egy puha, száraz ruhával.

- Ha a készülékház rendkívül szennyezett, mártsa a ruhát kevés tisztítószer tartalmazó vízbe, majd utána csavarja ki szárazra a ruhát. Ezzel a ruhával törölje át a készülékházat, majd egy másik száraz ruhával törölje szárazra azt.
- Ne hagyja, hogy a tisztítószer közvetlen kapcsolatba kerüljön a kijelző felületével. Ha vízcseppek kerülnek a készülékbe, az működési problémákat eredményezhet.
- Kerülje az érintkezést az illékony anyagokkal, mint a rovarölő permetszer, az oldószerek és hígítók, máskülönben a készülékház felületének minősége károsodhat vagy a bevonat leválhat. Továbbá, ne hagyja, hogy hosszú időn keresztül gumból vagy PVC-ből készült tárgyakkal érintkezzen.

Vegyszerrel átitatott törlőruhák használata

- Ne használjon vegyszerekkel átitatott törlőruhát a panel felületén.
- Kövesse a vegyszerekkel átitatott törlőruha útmutatóját a készülékházon való használatához.

Vezetékes LAN

Amikor a kijelzőt olyan helyen állítja be, ahol gyakran tapasztalható elektrosztatikus feltöltődés, a használat előtt végezzen megfelelő antisztatikus mérést.

- Ha a kijelző olyan helyen van használatban, ahol gyakran lép fel elektrosztatikus feltöltődés (pl. egy szőnyegen), a vezetékes LAN kommunikáció gyakrabban szakadhat meg. Ebben az esetben antisztatikus szőnyeggel szüntesse meg a problémákat okozó sztatikus elektromosságot és zajforrást, és csatlakoztassa újra a vezetékes LAN kapcsolatokat.
- Ritka esetekben a LAN-kapcsolat a sztatikus elektromosság vagy zaj miatt megszakad. Ebben az esetben kapcsolja ki, majd kapcsolja vissza a kijelző és a csatlakoztatott eszközök tápellátását.

Előfordulhat, hogy a kijelző az adóállomásról vagy rádióadóról származó erős rádióhullámok miatt nem fog megfelelően működni.

- Ha valamilyen erős rádióhullámokat kibocsátó létesítmény vagy berendezés található a felszerelési hely közelében, helyezze el a kijelzőt megfelelő távolságba a rádióhullámok forrásától. Vagy csavarja be a LAN csatlakozóhoz csatlakoztatott LAN-kábelt fémfóliába, vagy helyezze el egy fémcsőben, amelynek mindkét vége földelve van.

Ártalmatlanítás

A termék ártalmatlanításakor az ártalmatlanítás megfelelő módjáról kérdezze meg a helyi hatóságot vagy kereskedőt.

Tartozékok

Tartozékok

Ellenőrizze, hogy rendelkezik az alább bemutatott tartozékokkal és elemekkel

Kezelési útmutató (CD-ROM × 1)

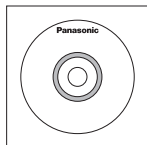

Távírányító jeladó × 1

- N2QAYA000093



DVI-D kábel × 1

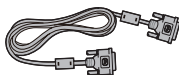

IR kábel × 1

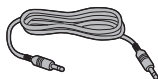

Külső IR vevő × 1



Elemek a távírányító jeladóhoz

(AAA/R03/UM4 típus × 2)

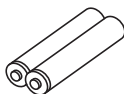

Rögzítőkapocs × 3

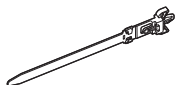

Tápkábel

(Kb. 2 m)

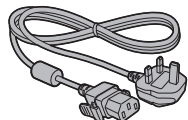
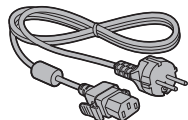
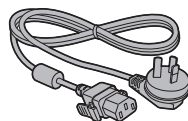

Figyelem!

- A kisméretű alkatrészeket megfelelő módon tárolja, és tartsa távol a gyerekektől.
- Elvesztésük esetén érdeklődjön a kereskedőnél.
- A kicsomagolás után dobja ki a csomagolóanyagokat.

A távirányító elemei

1. Húzza meg és tartsa a horgot, majd nyissa fel az elemtartó fedelét.

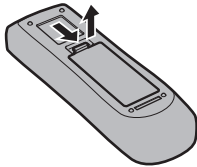

2. Helyezze be az elemeket – figyeljen a helyes polarításra (+ vagy -).

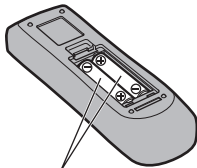

AAA/R03/UM4 típus

3. Tegye vissza a fedelet.

Hasznos tanács

- Ha gyakran használja a távirányítót, a hosszabb élettartam érdekében cserélje ki a régi elemeket alkáli elemekre.



Az elemek használatával kapcsolatos óvintézkedések

Az elemek helytelen behelyezése szivárgást és korróziót okozhat, ami károsíthatja a távirányító jeladót.

Az elemek ártalmatlanítását környezetbarát módon végezze.

Tartsa szem előtt a következő óvintézkedéseket:

1. Az elemeket mindig páronként kell cserélni. A régiek cseréjekor mindig új elemeket használjon.
2. Ne kombináljon használt elemet újjal.
3. Ne keverje össze az elemtípusokat (például: „cink-szenet” az „alkálival”).
4. Ne próbálja meg feltölteni, rövidre zární, szétszerelni, felhevíteni vagy elégetni a használt elemeket.
5. Elemcsere szükséges, amikor a távirányító szakaszosan működik vagy már nem működteti a kijelzőt.
6. Ne dobja tűzbe és ne szedje szét az elemeket.
7. Az elemeket nem tehetők ki magas hőmérsékletnek, mint pl. napsütés, tűz vagy más hasonló.

VESA rögzítés

A kijelző VESA rögzítőkonzollal (kereskedelemben kapható) való rögzítéséhez:

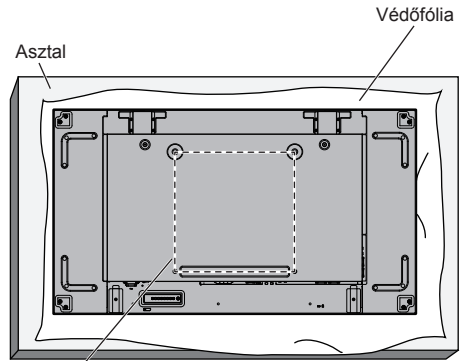

VESA rács

1. Fektesse a képernyő felülete elé egy lapos asztalra a védőfóliát, amely a csomagolásban a kijelző köré volt tekerve, hogy ne karcolja össze a képernyő felületét.
2. Ellenőrizze, hogy minden kiegészítő megvan a kijelző felszereléséhez.
3. Kövesse a rögzítőkészlethez mellékelt utasításokat. A pontos rögzítési eljárás be nem tartása a berendezés károsodását, vagy a felhasználó vagy az elhelyezést végző személyzet sérülését eredményezheti. A termék jótállása még a jótállási időn belül sem terjed ki a nem megfelelő felszerelésből eredő károsodásra.

Tudnivalók több kijelző elhelyezésével kapcsolatban

Biztonsági távolság a kijelzők között

A kijelzők a bekapcsolást követően a hőmérséklet megnövekedése miatt kismértékben kitágulnak. Több kijelző elhelyezésekor a kijelzők között a jobb és bal oldalon, valamint fent és lent is 0,5 mm-es biztonsági távolságot kell biztosítani, nehogy a kijelzők a tágulás miatt érintkezzenek egymással.

Ha a távolság kisebb 0,5 mm-nél, a kijelző hőtágulás miatti deformálódása képmegjelenítési hibát okozhat.

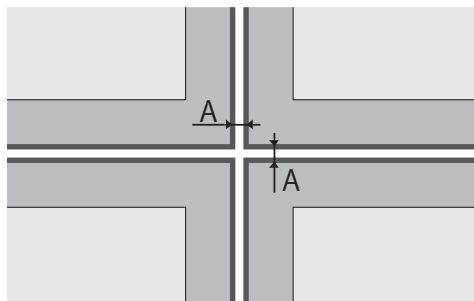

A: Távolság a kijelzők között (bal, jobb, fent és lent) 0,5 mm

Kerülje el, hogy a kijelzők sarkai egymásnak ütközzenek.

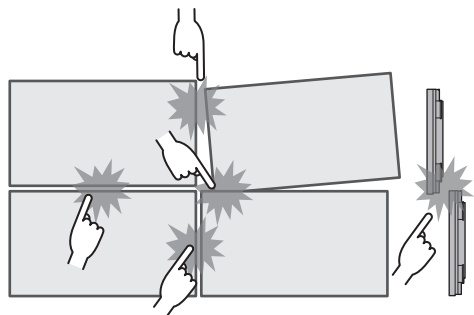

A kijelzők hátoldalának keretekhez való rögzítése, valamint a pozíciók beállítása után nem módosítsa az előlap helyzetét a lemezzel stb.

Ha mégis így tesz, a kijelző deformálódása képmegjelenítési hibát okozhat.

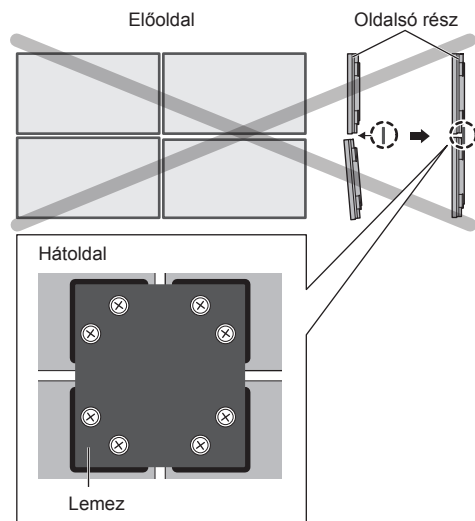

A mozgatással kapcsolatos óvintézkedések

A kijelzőn fogantyúk találhatóak a mozgatáshoz. Mozgatáskor azokat fogja.

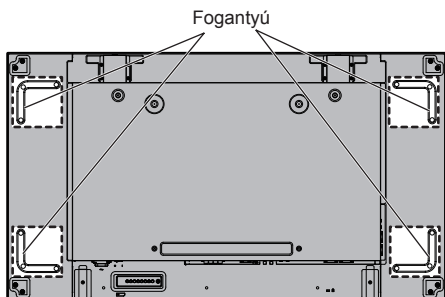

Megjegyzés

- Csak a fogantyúknál tartsa a készüléket.
 - Legalább 2 ember szükséges a készülék szállításához.
- Ennek figyelmen kívül hagyásakor a készülék leeshet, ami sérülést okoz.
- A készülék szállításakor a kijelzőpanelt tartsa függőlegesen.
- A készülék szállítása felfelé vagy lefelé néző kijelzőpanellel a panel deformációját vagy első károsodását okozhatja.
- Ne fogja a készülék felső, alsó, jobb vagy bal oldali keretét vagy sarkát. Ne fogja a kijelzőpanel elülső felületét. Ne üsse meg a készülék ezen részeit.
- Ha mégis így tesz, az károsíthatja a kijelzőpanelt. A panel megrepedhet, ami sérülést eredményez.
- A kijelző szállításakor ne fejtse ki csavaró erőt a panel felületére.

Szemescsavar

A kijelző furatokkal rendelkezik a szemescsavarok rögzítéséhez. Felszerelésekor azokat használja a kijelző felfüggesztéséhez.

Szemescsavar rögzítőhelyek

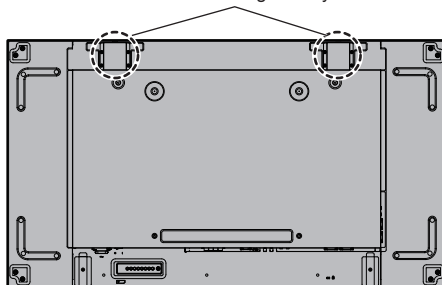

Megjegyzés

- A felfüggesztést és az elhelyezést szakemberrel kell elvégeztetni.
- Ne szerelje fel a kijelzőt csak 1 szemescsavar segítségével.
- A szemescsavart csak ideiglenes felakasztásra vagy mozgatásra használja.
- M10 méretű szemescsavart használjon, ami alkalmas a termék tömegének megfelelő terhelés megtartására.

Kensington biztonság

A készülék biztonsági aljzata kompatibilis a Kensington biztonsági kábelekkel.

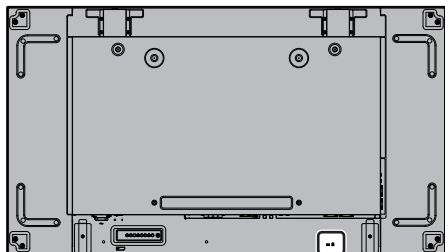

Csatlakozások

A tápkábel csatlakoztatása és rögzítése

Az egység hátoldala

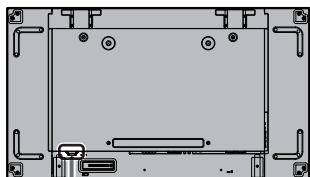

A tápkábel rögzítése

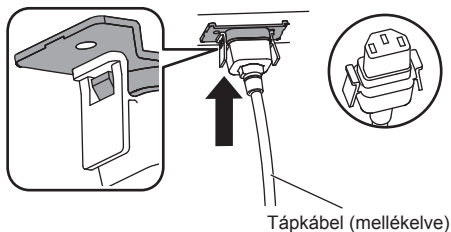

Dugja be a csatlakozót a kijelzőegységbe.

Kattanásig tolja be a csatlakozót.

Megjegyzés

- Ügyeljen arra, hogy a csatlakozó a bal és a jobb oldalon is rögzüljön.

A tápkábel kihúzása

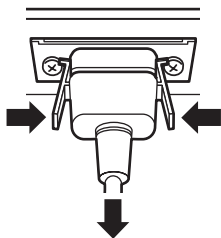

A két gombot megnyomva húzza ki a csatlakozót.

Megjegyzés

- A tápkábel készülékből való kihúzása előtt feltétlenül ellenőrizze, hogy kihúzta a tápkábel másik végét a fali csatlakozóaljzatból.
- A mellékelt tápkábelkészlet kizárólag ehhez a készülékhez használható. Ne használja másra.

A kábel rögzítése

Megjegyzés

- Az egységhez 3 rögzítőkapocs van mellékelve. Rögzítse a kábeleket 3 helyen a kapcsokon található furatokkal a lent látható módon.

További rögzítőkapcsokat a kereskedőtől vásárolhat. (Az ügyfélszolgálatnál elérhető)

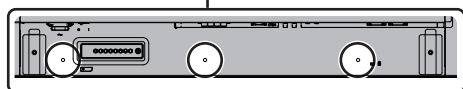
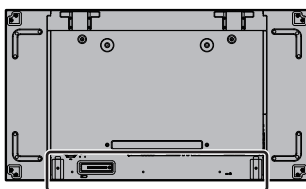

1. Helyezze el a rögzítőkapcsot



Eltávolítás az egységről:

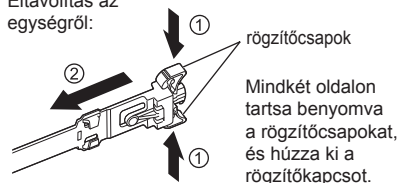

2. Fogja össze a kábeleket



Kioldás:

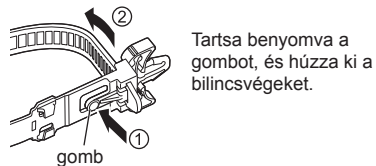

Videoberendezések csatlakoztatása

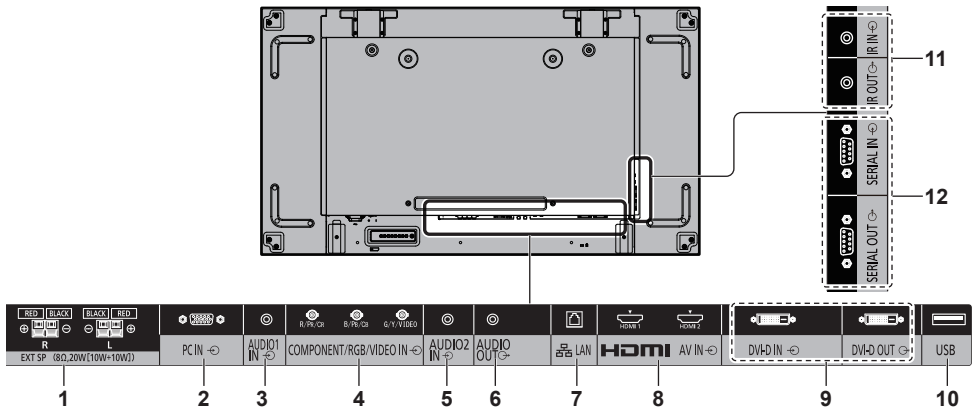

- | | | | |
|--------------------------------------|---|----------------------------------|--|
| 1 EXT SP: | Hangszóró csatlakozójzat
Külső hangszóró csatlakoztatása. | 6 AUDIO OUT: | Analóg hangkimeneti csatlakozó
Analóg hangbemenettel rendelkező audioberendezések csatlakoztatására. |
| 2 PC IN: | Számítógépes bemeneti csatlakozó
Számítógép videocsatlakozójának, „YPbPr / YCbCr” vagy „RGB” kimenettel rendelkező videoberendezés csatlakoztatása. | 7 LAN: | LAN csatlakozójzat
A kijelző vezérlése hálózathoz való csatlakoztatással. |
| 3 AUDIO1 IN: | A DVI-D IN és a PC IN bemenetekkel közös hangbemeneti csatlakozó | 8 AV IN (HDMI 1, HDMI 2): | HDMI bemeneti csatlakozójzat
Videoberendezések, pl. VCR, DVD-lejátszó stb. csatlakoztatása. |
| 4 COMPONENT / RGB / VIDEO IN: | COMPONENT / RGB videobemenet csatlakozójzat (R/Pb/Cr, B/Pb/Cb, G/Y)
„YPbPr / YCbCr” vagy „RGB” kimenettel rendelkező videoberendezés csatlakoztatása.
Kompozit videobemeneti csatlakozójzat (VIDEO)
Kompozit jelkimenettel rendelkező videoberendezés csatlakoztatása. | 9 DVI-D IN, DVI-D OUT: | DVI-D bemeneti / kimeneti csatlakozójzat
DVI-D kimenettel rendelkező videoberendezés csatlakoztatása. Továbbá több sorba kötött kijelzővel megjelenített kép esetén a másik kijelző csatlakoztatása. |
| 5 AUDIO2 IN: | A COMPONENT/RGB IN és VIDEO IN bemenetekkel közös hangbemeneti csatlakozójzat | 10 USB: | USB-memória csatlakozójzat
USB-memória csatlakoztatása az [USB media player] funkcióval való használathoz. Továbbá, külső eszköz legfeljebb 5 V/ 1 A áramellátásához a képek fogadása közben. |

11 IR IN, IR OUT:	Infravörös jelbemeneti / kimeneti csatlakozójzat Használja ezt, ha egynél több kijelzőt működtet egy távirányítóval. A távirányító jelének vétele a mellékelt külső IR-vevő IR IN aljzatba csatlakoztatásával lehetséges.
12 SERIAL IN, SERIAL OUT:	SOROS bemeneti / kimeneti csatlakozójzat A kijelző vezérlése számítógéphez való csatlakoztatással.

Csatlakoztatás előtt

- A kábelek csatlakoztatása előtt figyelmesen olvassa el a csatlakoztatandó külső eszköz használati útmutatóját.
- A kábelek csatlakoztatása előtt kapcsolja ki az összes eszköz áramellátását.
- A kábelek csatlakoztatása előtt vegye figyelembe a következő pontokat. Ellenkező esetben meghibásodás léphet fel.
 - Amikor egy kábelt csatlakoztat a készülékhez vagy egy a készülékhez csatlakoztatott eszközhöz, a művelet megkezdése előtt érintsen meg egy fémtárgyat, hogy elvezesse a sztatikus elektromosságot a testéről.
 - Ne használjon a szükségesnél hosszabb kábelt az eszközök készülékhez vagy készüléktesthez csatlakoztatásához. Minél hosszabb egy kábel, annál érzékenyebb a zajra. Ha egy kábelt feltekerve használ, az antennaként fog viselkedni, ami fogékonyabbá teszi a zajra.
 - A kábelek csatlakoztatásakor először a GND érintkezőt csatlakoztassa, majd a csatlakoztatni kívánt eszköz csatlakozójzatát.
- Szerezze be külön a külső eszköznek a rendszerhez való csatlakoztatásához szükséges csatlakozókábeleket, ha azok nincsenek az eszközhöz mellékelve és kiegészítőként sem rendelhetők meg hozzá.
- Ha egy csatlakozókábel dugaszának külseje nagy, az egy szomszédos csatlakozókábel csatlakozójával érintkezhet. Megfelelő méretű dugasszal rendelkező csatlakozókábelt használjon a csatlakozójzathoz.
- Ha a videoberendezésből érkező videojelek túl sok vibrálást tartalmaznak, a képernyőn a kép ugrálhat. Ebben az esetben időalap-korrektort (TBC) kell csatlakoztatni.
- A számítógépről vagy videoberendezésről jövő szinkronizáló jelek zavarása esetén, például a videokimenet beállításainak módosításakor, a videó színe átmenetileg szokatlan lehet.
- A készülék kompozit videojeleket, YCbCr/YPbPr jeleket, analóg RGB jeleket és digitális jeleket képes fogadni.
- Egyes számítógéptípusok nem kompatibilisek a készülékkel.
- Ha hosszú kábelekkel csatlakoztat eszközöket a készülékhez, használjon kábelkompenzátort. Ellenkező esetben előfordulhat, hogy a kép nem megfelelően jelenik meg.

A vezérlők azonosítása

Főegység

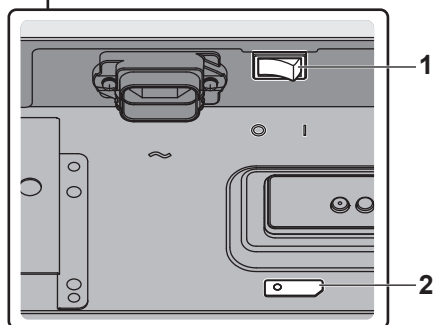
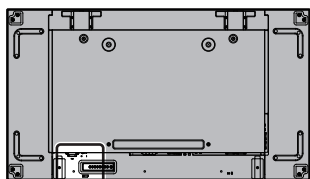

1 Főkapcsoló (O / I)

Az áramellátás BE (I) / KI (O) kapcsolása.

- A <Főkapcsoló> BE/KI kapcsolása ugyanazt eredményezi, mintha kihúzná vagy bedugná a tápcsatlakozót. Kapcsolja BE a <Főkapcsoló> (I) kezelőszervet, majd kapcsolja BE / KI a készüléket a távirányítóval vagy a <Bekapcsológomb (Egység)> kezelőszervvel.

2 Bekapcsolásjelző / Távirányító érzékelője (az egység hátoldala)

A bekapcsolásjelző világít.

Amikor az egység be van kapcsolva (Főkapcsoló: BE (I))

- A megjelenő kép: Zöld
- Kikapcsolás (készület) a távirányítóval vagy <Bekapcsológomb (Egység)>: Vörös
 - Amikor a [Network control] beállítása [On]: Narancssárga
- Kikapcsolás a „Power management” funkcióval: Narancssárga

Amikor az egység ki van kapcsolva (Főkapcsoló: KI (O)): Nem világít

Megjegyzés

- Készület üzemmódban az áramfogyasztás a narancssárga színű bekapcsolás jelzőlámpa esetén általában nagyobb, mint amikor a jelzőlámpa vörös színű.

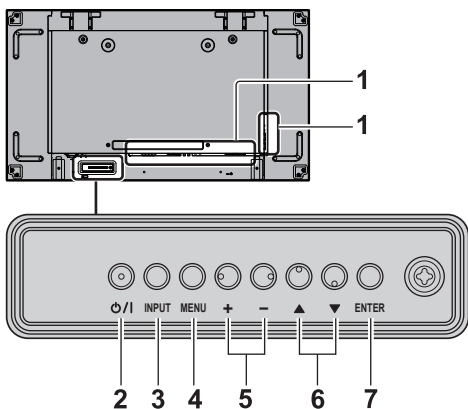

1 Külső bemeneti csatlakozójázat

- Videoberendezés, számítógép stb. csatlakoztatása (lásd: 14. oldal)

2 <Bekapcsológomb (Egység)> (O/I)

- A készülék bekapcsolása (kép megjelenése) / kikapcsolása (készület) a <Főkapcsoló> (O / I) BE (I) állapotában.

3 <INPUT (Egység)> (BEMENETI jel választása)

- A csatlakoztatott eszköz kiválasztása.

4 <MENU (Egység)>

- A menüképernyő a <MENU (Egység)> gomb minden megnyomásakor vált.

5 <+ (Egység)> / <- (Egység)>

- A hangerő beállítása.
- A beállítások átkapcsolása vagy a beállítási szint módosítása a főképernyőn.

6 <▲ (Egység)> / <▼ (Egység)>

- A beállítási elem kiválasztása.

7 <ENTER (Egység)>

- Az elem konfigurálása a menüképernyőn.
- A képarány üzemmód átkapcsolása.

Távírányító jeladó

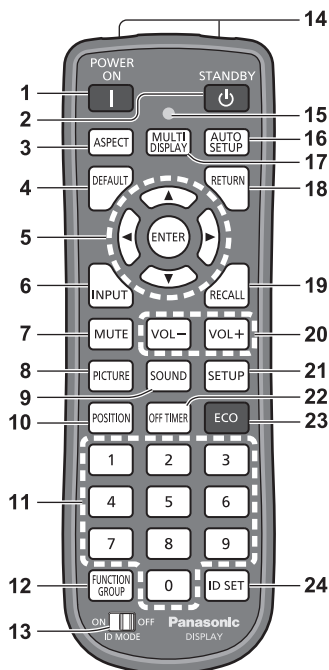

1 POWER ON (I)

- A készülék bekapcsolása (kép megjelenése) a <Főkapcsoló> (O / I) (I) állapotában és a készülék Készenlét üzemmódjában. (lásd: 18. oldal)

2 STANDBY (⏻)

- A készülék kikapcsolása (készenléti állapot) a <Főkapcsoló> (O / I) (I) állapotában (I) és kép megjelenítésekor. (lásd: 18. oldal)

3 ASPECT

- A képarány beállítása.

4 DEFAULT

- A kép, hang stb. beállításainak visszaállítása alapértékekre.

5 ENTER / Kurzorgombok (▲▼◀▶)

- A menüképernyők kezelésére szolgálnak.

6 INPUT

- A képernyőn megjelenített bemenet váltása.

7 MUTE

- Hang némításának be-/kikapcsolása.

8 PICTURE

9 SOUND

10 POSITION

11 Számgombok (0 - 9)

- Az azonosítószám beírása több kijelző használatakor.
- Gyorsgombokként használhatók a gyakran használt műveletek elérésére.

12 FUNCTION GROUP

13 ID MODE

14 Jelkibocsátás

15 Távirányító működésjelző

- Villog a távirányító gombjainak megnyomásakor.

16 AUTO SETUP

- A képernyő helyzetének/méretének automatikus beállítása.

17 MULTI DISPLAY

- [On] / [Off] kapcsolás [Multi display setting] üzemmódban.

18 RETURN

- Visszatérés az előző menüre.

19 RECALL

- A bemeneti mód, a képarány mód stb. aktuális beállításának megjelenítése.

20 VOL + / VOL -

- A hangerőszint módosítása.

21 SETUP

22 OFF TIMER

- Készenléti üzemmódba kapcsolás beállított idő letelte után.

23 ECO

- Az [Power management mode] beállításainak átkapcsolása.

24 ID SET

- A távirányító azonosítószámának beírása több kijelző használatakor.

Megjegyzés

- Ebben a kézikönyvben a távirányító és a készülék gombjai a < > szimbólumokkal vannak megjelölve. (Példa: <INPUT>.)

A használat bemutatása főleg távirányító gombjainak megadásával történik, de ugyanazokat a gombokat a készüléken is üzemeltetheti, ha ott vannak.

Fő kezelőszervek

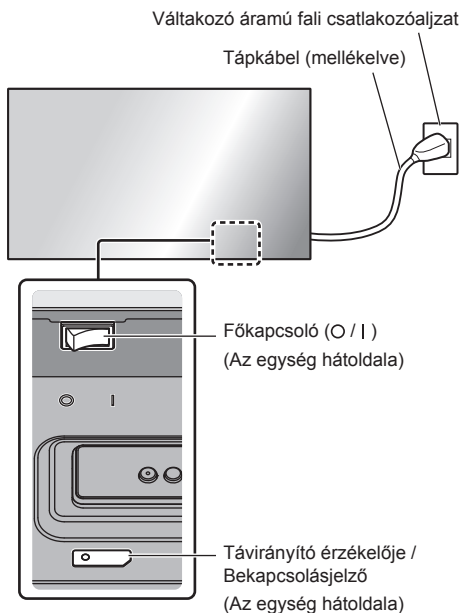

Használatkor a távírányítót irányítsa közvetlenül a távírányító érzékelőre a készüléken.



Megjegyzés

- A főegység távírányító-érzékelője és a távírányító közé ne helyezzen semmilyen akadályt.
- Ne tegye ki a főegység távírányító-érzékelőjét közvetlen napfénynek vagy erős fluoreszcens fénynek.

1 Csatlakoztassa a tápkábel csatlakozóját a kijelzőhöz.

(lásd: 13. oldal)

2 Csatlakoztassa a csatlakozót a fali csatlakozóaljzathoz.

Megjegyzés

- A tápkábel készülékből való kihúzása előtt feltétlenül ellenőrizze, hogy kihúzta a tápkábel másik végét a fali csatlakozóaljzattól.
- Előfordulhat, hogy a beállítások nem lesznek elmentve, ha a képernyőn megjelenő menü beállításainak módosítása után azonnal kihúzza a tápcsatlakozót vagy a kijelzőt a <Főkapcsoló> használatával kikapcsolja. Hagyjon elég időt a tápcsatlakozó kihúzása és a kijelzőnek a <Főkapcsoló> használatával való kikapcsolása előtt. Vagy kapcsolja ki a készüléket a távírányítóval, az RS-232C vezérlővel vagy LAN-vezérlővel, mielőtt kihúzza a tápcsatlakozót vagy a <Főkapcsoló> használatával kikapcsolja a készüléket.

3 Kapcsolja a <Főkapcsoló> (O / I) kezelőszervet BE (I) állásba.

■ A készülék be-/kikapcsolása a távírányítóval vagy a <Bekapcsológomb (Egység)> használatával:

A készülék bekapcsolása

A <POWER ON> vagy a <Bekapcsológomb (Egység)> megnyomásakor megjelenik a kép, ha a <Főkapcsoló> BE van kapcsolva (I) (Bekapcsolásjelző: vörös vagy narancssárga).

- Bekapcsolásjelző: Zöld (Megjelenik a kép.)

A készülék kikapcsolása

A készülék a <STANDBY> vagy <Bekapcsológomb (Egység)> megnyomásakor kikapcsol (Készenlét üzemmód), ha a <Főkapcsoló> BE van kapcsolva (I) (Bekapcsolásjelző: zöld).

- Bekapcsolásjelző: Vörös vagy narancssárga (készenlét)

Amikor a készülék be (kép megjelenése) vagy ki (Készenlét) van kapcsolva, a kijelző áramellátása megszűnik a <Főkapcsoló> KI állásba kapcsolásakor (O).

Megjegyzés

- A „Power management” funkció használata esetén kikapcsolt állapotban a bekapcsolásjelző narancssárga színű.

■ A készülék első bekapcsolásakor

A következő képernyő jelenik meg.

1 Válassza ki a nyelvet a ▲ ▼ gombokkal, és nyomja meg az <ENTER> gombot.



2 Válassza ki az [Year] / [Month] / [Day] / [Hour] / [Minute] lehetőséget a ▲ ▼ gombokkal, és állítsa be az értéket a ◀ ▶ gombbal.

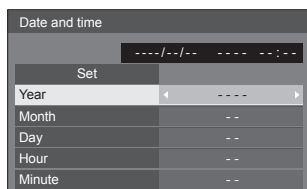

3 Válassza ki a [Set] lehetőséget a ▲ ▼ gombokkal, és nyomja meg a <ENTER> gombot.

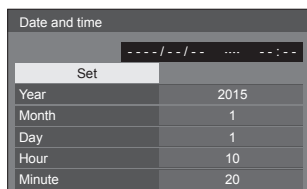

4 Független felszerelésnél válassza ki a [Portrait] lehetőséget a ▲ ▼ gombokkal, és nyomja meg a <ENTER> gombot.

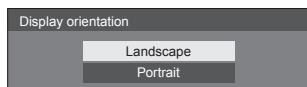

Megjegyzés

- Az elemek beállítása után ez a képernyő nem jelenik meg a készülék következő bekapcsolásakor.

A beállítás után az elemek a következő menükben módosíthatók.

[OSD language]

[Date and time]

[Display orientation]

■ Bekapcsolási üzenet

A készülék bekapcsolásakor a következő üzenet jelenhet meg:

A tevékenység hiánya miatti kikapcsolásra vonatkozó óvintézkedések

'No activity power off' is enabled.

Amikor a [No activity power off] elem a [Setup] menüben [Enable] értékre van állítva, a készülék bekapcsolásakor mindig megjelenik egy figyelmeztető üzenet.

„Power management” információ

Last turn off due to 'Power management'.

A „Power management” funkció aktiválódása esetén a készülék bekapcsolásakor mindig egy tájékoztató üzenet jelenik meg.

Ezen üzenetek megjelenítése a következő menüben állítható be:

- [Options] menü
 - Power on message(No activity power off)
 - Power on message(Power management)

Műszaki paraméterek

Modellszám

TH-55LFV60W

TH-55LFV6W

Energiafogyasztás

TH-55LFV60W

290 W

TH-55LFV6W

210 W

Kikapcsolás – <Főkapcsoló>

0 W

Készenléti állapot

0,5 W

LCD-kijelzőpanel

55 hüvelykes IPS panel (direkt LED háttérvilágítás),
16:9 képarány

Képernyő mérete

1 209 mm (Szé) × 680 mm (Ma) × 1 387 mm (átló) /
47,6" (Szé) × 26,7" (Ma) × 54,6" (átló)

(Képpontok száma)

2 073 600

(1 920 (vízszintes) × 1 080 (függőleges))

Méreték (Szé × Ma × Mé)

1 213 mm × 684 mm × 95 mm / 47,8" × 26,9" × 3,7"

Tömeg

kb. 30,0 kg / 66,1 lbs nettó

Áramforrás

220–240 V ~ (220–240 V váltakozó áram), 50/60 Hz

Működési feltételek

Hőmérséklet

0 °C – 40 °C (32 °F – 104 °F)*1

Páratartalom

10 % – 90 % (nincs kondenzáció)

Tárolási feltételek

Hőmérséklet

-20 °C – 60 °C (-4 °F – 140 °F)

Páratartalom

10 % – 90 % (nincs kondenzáció)

Csatlakozóaljzatok

HDMI 1

HDMI 2

TYPE A csatlakozó*2 × 2

Hangjel:

Lineáris PCM (mintavételi frekvenciák – 48 kHz,
44,1 kHz, 32 kHz)

DVI-D IN

DVI-D 24 érintkezős:

Megfelel a DVI Revision 1.0 követelményeinek

Tartalomvédelem:

HDCP 1.1 kompatibilis

DVI-D OUT

DVI-D 24 érintkezős:

Megfelel a DVI Revision 1.0 követelményeinek

Tartalomvédelem:

HDCP 1.1 kompatibilis

COMPONENT/RGB IN

Y/G

BNC csatlakozóaljzat 1,0 Vp-p (75 Ω)
(szinkronizálással)

PB/CB/B

BNC csatlakozóaljzat 0,7 Vp-p (75 Ω)
(szinkronizálás nélkül)

PR/CR/R

BNC csatlakozóaljzat 0,7 Vp-p (75 Ω)
(szinkronizálás nélkül)

VIDEO IN

VIDEO

BNC csatlakozóaljzat 1,0 V [p-p] (75 Ω)

Y/G csatlakozóaljzatként is használatos

PC IN

High-Density Mini D-sub 15 érintkezős:

DDC2B kompatibilis

Y/G:

1,0 Vp-p (75 Ω) (szinkronizálással)

0,7 Vp-p (75 Ω) (szinkronizálás nélkül)

PB/CB/B:

0,7 Vp-p (75 Ω) (szinkronizálás nélkül)

PR/CR/R:

0,7 Vp-p (75 Ω) (szinkronizálás nélkül)

HD/VD:

1,0–5,0 Vp-p (nagy impedancia)

AUDIO1 IN

Sztereó mini csatlakozó (M3) 0,5 Vrms
Megosztva a DVI-D IN és PC IN aljzatokkal

AUDIO2 IN

Sztereó mini csatlakozó (M3) 0,5 Vrms
Megosztva a COMPONENT/RGB IN és VIDEO IN aljzatokkal

AUDIO OUT

Sztereó mini csatlakozó (M3) 0,5 Vrms
Kimenet: Változó ($-\infty - 0$ dB) (1 kHz 0 dB bemenet, 10 k Ω terhelés)

SERIAL IN

Külső vezérlő csatlakozóaljzat
D-sub 9 érintkezős:
RS-232C kompatibilis

SERIAL OUT

Külső vezérlő csatlakozóaljzat
D-sub 9 érintkezős:
RS-232C kompatibilis

LAN

RJ45 hálózati csatlakozóhoz, PLink kompatibilis
Kommunikációs mód:
RJ45 10BASE-T/100BASE-TX

IR IN

Sztereó mini csatlakozó (M3)

IR OUT

Sztereó mini csatlakozó (M3)

USB

„A” típusú USB-csatlakozó
5 V DC / 1 A (USB 3.0 nem támogatott.)

EXT SP

8 Ω , 20 W [10 W + 10 W] (10 % THD)

Hang

Hangkimenet

20 W [10 W + 10 W] (10 % THD)

Távírányító jeladó

Áramforrás

DC 3 V (elem (AAA/R03/UM4 típusú) \times 2)

Tömeg

kb. 102 g (elemmel)

Méretetek (Szé \times Ma \times Mé)

48 mm \times 145 mm \times 27 mm / 1,89" \times 5,71" \times 1,06"

*1: Környezeti hőmérséklet a készülék nagy tengerszint feletti magasságokon való használatakor (a tengerszint felett 1 400 m (4 593 ft) fölött és 2 800 m (9 186 ft) alatt): 0 °C – 35 °C (32 °F – 95 °F)

*2: A VIERA LINK nem támogatott.

Megjegyzés

- A megjelenés és a műszaki adatok előzetes bejelentés nélkül változhatnak. A tömeg és a bemutatott méretek nem pontos értékek.

Szoftverlicenc

Ez a termék a következő szoftvert foglalja magában:

- (1) a Panasonic Corporation által vagy a Panasonic Corporation számára függetlenül kifejlesztett szoftver,
- (2) harmadik fél tulajdonában lévő, a Panasonic Corporation számára engedélyezett szoftver,
- (3) a GNU általános nyilvános licenc 2.0 verziója (GPL V2.0) alá besorolható szoftver,
- (4) a GNU KISEBB általános nyilvános licenc 2.1 verziója (LGPL V2.1) alá besorolható szoftver, és/vagy
- (5) az GPL V2.0 és/vagy a LGPL V2.1 alá eső szoftvertől eltérő, nyílt forráskódú szoftver.

A (3) – (5) kategóriába sorolt szoftvert azzal a szándékkal forgalmazzák, hogy hasznos célt szolgáljon, viszont SEMMILYEN GARANCIA NEM áll rendelkezésre, és forgalmazása még az ÉRTÉKESÍTHETŐSÉGRE vagy EGY ADOTT CÉLRA VALÓ ALKALMASSÁGRA vonatkozó beleértett garanciát sem jelent. Részletekért lásd a [Software licenses] (Szoftverlicenc) kiválasztásakor megjelenő licencfeltételeket, amihez kövesse a megadott műveleteket a termék kezdeti beállítás menüjétől.

A termékek kiszállítását követő legkevesebb három (3) éven belül a Panasonic átadja az alábbiakban megadott kapcsolatfelvételi adatokon vele kapcsolatba lépő bármely harmadik félnek a forráskód általa viselt fizikai forgalmazási költségénél nem nagyobb díjért a GPL V2.0, LGPL V2.1 vagy más, ilyen kötelezettséget előíró licenc alá eső megfelelő forráskódnak egy teljes, számítógéppel olvasható példányát.

Kapcsolatfelvétel:

oss-cd-request@gg.jp.panasonic.com

Megjegyzések az AVC/VC-1/MPEG-4-gyel kapcsolatban

Ez a termék az AVC szabvány licence, a VC-1 szabvány licence és az MPEG-4 vizuális szabvány licence alapján fogyasztó általi személyes vagy más, ellentételezéssel nem járó használatra készült (i) az AVC szabványnak, a VC-1 szabványnak és a MPEG-4 vizuális szabványnak („AVC/VC-1/MPEG-4 videó”) megfelelő videokódolás céljából és/vagy (ii) AVC/VC-1/MPEG-4 videó dekódolására, amelyet a fogyasztó személyes jellegű tevékenység során kódolt és/vagy az AVC/VC-1/MPEG-4 videó átadására engedéllyel rendelkező szolgáltatótól származik. A licenc nem ruházható át vagy alkalmazható semmilyen egyéb felhasználásra. További információk beszerezhetők: MPEG LA, LLC. Lásd: <http://www.mpegla.com>.

Információ a felhasználónak a régi berendezések és használt elemek/akkumulátorok begyűjtésére és ártalmatlanítására vonatkozóan



Ezek a terméken, a csomagoláson és/vagy a mellékelt dokumentumokban megtalálható szimbólumok azt jelzik, hogy a használt elektromos és elektronikus termékeket és elemeket/akkumulátorokat tilos a normál háztartási hulladékhoz dobni. A nemzeti jogszabályokkal, valamint a 2002/96/EK és 2006/66/EK irányelvekkel összhangban a régi termékeket és használt elemeket/akkumulátorokat a megfelelő kezelés, újrafelhasználás és újrahasznosítás érdekében vigye az erre szolgáló gyűjtőpontokba.

A termékek és az elemek/akkumulátorok helyes ártalmatlanításával Ön hozzájárul az értékes erőforrások megőrzéséhez, valamint az emberek egészségére és a környezetre gyakorolt negatív hatások megelőzéséhez, amelyekhez egyébként a hulladék nem megfelelő kezelése hozzájárul.



A régi termékek és az elemek/akkumulátorok összegyűjtésével és újrahasznosításával kapcsolatos további információkért forduljon a helyi hatóságokhoz, a hulladékkezelő vállalathoz vagy az értékesítési ponthoz, ahol a terméket megvásárolta.

Az ilyen hulladék helytelen kezelése a nemzeti jogszabályok által meghatározott felelősségre vonást vonhat maga után.



Az Európai Unióhoz tartozó üzleti felhasználók

Az elektromos és elektronikus berendezések ártalmatlanításához további információkért forduljon a kereskedőhöz vagy a forgalmazóhoz.

[Az ártalmatlanítással kapcsolatos információk az Európai Unión kívüli országok számára]

Ezek a szimbólumok csak az Európai Unióban érvényesek. Ha ártalmatlanítani szeretné ezeket a termékeket, forduljon a helyi hatóságokhoz vagy a kereskedőhöz, és tájékozódjon az ártalmatlanítás helyes módjáról.

Megjegyzés az elem/akkumulátor szimbólummal kapcsolatban (a két első szimbólum):

Ez a szimbólum egy veggyellevel is lehet kombinálva. Ebben az esetben a kombináció megfelel az Irányelvnek a jelzett vegyületre vonatkozó követelményeinek.

Az ügyfél nyilvántartása

A termék modellszáma és sorozatszám a készülék hátoldalán található. Jegyezze fel a sorozatszámot az alábbi helyre, és őrizze meg ezt a kézikönyvet a vásárlást igazoló blokkal együtt. Így megkönnyíti az azonosítást lopás, a termék elvesztése, valamint garanciális szolgáltatás esetén.

Modellszám

Sorozatszám

Panasonic Testing Centre

Panasonic Service Europe, a Panasonic Marketing Europe GmbH részlege

Winsbergring 15, 22525 Hamburg, Németország

Panasonic Corporation

Magyar

Web Site: <https://panasonic.net/cns/prodisplays/>