

# Panasonic®

## Istruzioni per l'uso Guida di base

Schermo LCD FULL HD

Per uso professionale

Italiano

Numero di modello **TH-80SF2HW** Modello da 80"

**TH-70SF2HW** Modello da 70"

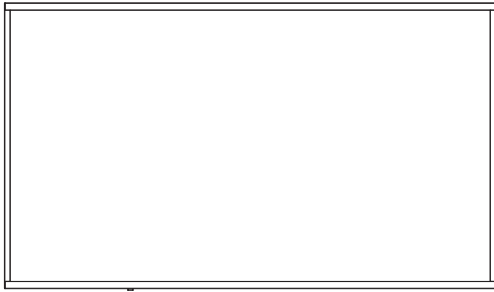

### Indice

Informazione importante per la sicurezza	2
Precauzioni di sicurezza	3
Precauzioni per l'uso	6
Caratteristiche di questa unità	8
Accessori	8
Precauzioni durante lo spostamento	9
Occhio <small>Modello da 80"</small>	10
Collegamenti	11
Identificazione dei comandi	14
Comandi di base	16
Specifiche	18
Licenza software	20

Per istruzioni più dettagliate, fare riferimento alle Istruzioni per l'uso sul CD-ROM.

- Si prega di leggere le presenti istruzioni prima di procedere con le impostazioni e di conservarle per future necessità.
- Le illustrazioni e le schermate riportate nelle Istruzioni per l'uso sono immagini a solo scopo illustrativo e possono differire da quelle reali.
- Le illustrazioni descrittive contenute nelle presenti istruzioni per l'uso sono state realizzate principalmente sul modello da 70 pollici.



HDMI

DPQX1275ZA



**Nota:**

Potrebbe verificarsi la fissazione dell'immagine. Se viene visualizzata un'immagine fissa per un periodo prolungato, questa potrebbe rimanere sullo schermo. Tuttavia, scomparirà se viene visualizzata una qualsiasi immagine in movimento.

**Riconoscimento dei marchi registrati**

- Microsoft, Windows e Internet Explorer sono marchi registrati o marchi di fabbrica di Microsoft Corporation negli Stati Uniti e/o altri Paesi.
- Macintosh, Mac, Mac OS, OS X e Safari sono marchi Apple Inc. registrati negli Stati Uniti e in altri Paesi.
- PJLink è un marchio registrato o in attesa di registrazione in Giappone, negli Stati Uniti e altri Paesi e regioni.
- HDMI, High-Definition Multimedia Interface e il logo HDMI sono marchi commerciali o marchi registrati di HDMI Licensing Administrator, Inc. negli Stati Uniti e in altri Paesi.
- JavaScript è un marchio registrato o un marchio di fabbrica di Oracle Corporation e le sue società consociate e associate negli Stati Uniti e/o altri Paesi.
- RoomView, Crestron RoomView e Fusion RV sono marchi registrati di Crestron Electronics, Inc. Crestron Connected è un marchio di Crestron Electronics, Inc.
- LinkRay e l'icona LinkRay sono marchi di Panasonic Corporation.

Anche se non sono state fatte annotazioni speciali sulla società o sui marchi commerciali dei prodotti, tali marchi commerciali sono stati pienamente rispettati.

# Informazione importante per la sicurezza

**AVVERTENZA**

- 1) Per prevenire danni che possono comportare incendi o scosse elettriche, non esporre l'apparecchio a gocce o schizzi.  
Non posizionare contenitori contenenti acqua (vasi, tazze, trucchi, ecc.) sull'unità. (anche sulle mensole soprastanti, ecc.)  
Non posizionare fiamme libere, quali candele accese, sull'unità.
- 2) Per prevenire il rischio di scosse elettriche, non rimuovere il coperchio. Non contiene parti riparabili dall'utente. Rivolgersi al personale dell'assistenza qualificato per le riparazioni.
- 3) Non rimuovere il perno di messa a terra sulla spina di alimentazione. Questo dispositivo è dotato di una spina di alimentazione con messa a terra tripolare. Questa spina si inserirà solo in una presa di corrente dotata di messa a terra. Si tratta di una funzione di sicurezza. Se non è possibile inserire la spina nella presa, contattare un elettricista.  
Non interferire con lo scopo della spina dotata di messa a terra.
- 4) Per prevenire il rischio di scosse elettriche, assicurarsi che il perno di messa a terra sulla spina di alimentazione del cavo CA sia correttamente collegata.

**ATTENZIONE**

Questo dispositivo è destinato all'uso in ambienti relativamente privi di campi elettromagnetici.

L'uso del dispositivo vicino a sorgenti di forti campi elettromagnetici o in caso di sovrapposizione di rumori elettrici con i segnali di ingresso potrebbe causare vibrazioni o interferenze come la presenza di rumore.

Per evitare possibili danni al dispositivo, tenerlo lontano da fonti di forti campi elettromagnetici.

**AVVERTENZA:**

Questa apparecchiatura è compatibile con CISPR32 Classe A.

In un ambiente residenziale questa apparecchiatura potrebbe causare interferenze radio.

# Precauzioni di sicurezza

## AVVERTENZA

### ■ Installazione

Il display LCD può essere utilizzato soltanto con i seguenti accessori opzionali.

L'utilizzo di accessori opzionali diversi può causare l'instabilità del display e provocare lesioni.

Installare in sicurezza il piedistallo, un accessorio opzionale. Contattare un rivenditore autorizzato per l'installazione.

Per l'installazione è necessario il seguente numero di persone.

Modello da 80" : 4

Modello da 70" : 2

- Piedistallo  
TY-ST75PE9
- Selettore audio/video digital  
ET-YFB100G
- DIGITAL LINK Switcher  
ET-YFB200G
- Software di avvertimento precoce  
(Licenza di base/licenza di 3 anni):  
Serie ET-SWA100\*1
- Video Wall Manager  
TY-VUK10\*2

\*1: Il suffisso del codice può variare in base al tipo di licenza.

\*2: Supporta Vers. 1.8 o successiva.

### Nota

- I codici degli accessori opzionali sono soggetti a modifiche senza preavviso.

Durante l'installazione del piedistallo, leggere attentamente le istruzioni per l'uso in dotazione e installarlo correttamente. Inoltre, utilizzare sempre gli accessori per evitare il capovolgimento.

Non ci assumiamo alcuna responsabilità per eventuali danni al prodotto, ecc., causati da guasti nell'ambiente di installazione per il piedistallo o la staffa di montaggio a parete anche durante il periodo di garanzia.

Le parti piccole possono comportare pericolo di soffocamento se ingerite inavvertitamente. Tenere le parti piccole lontano dalla portata dei bambini. Gettare tutte le piccole parti e gli altri oggetti non necessari, compresi i materiali della confezione e i sacchetti/fogli di plastica al fine di evitare che i bambini piccoli ci giochino e corrano il rischio di soffocarsi.

Non collocare il display su superfici instabili o in pendenza, e assicurarsi che non penda dal bordo della base.

- Il display potrebbe cadere o ribaltarsi.

Installare questa unità in un luogo esposto a minime vibrazioni e che possa sopportarne il peso.

- La caduta o il ribaltamento dell'unità possono provocare lesioni o malfunzionamenti.

In caso di installazione verticale del display, assicurarsi che l'indicatore di alimentazione si trovi sul lato inferiore.



- Se installato in direzioni diverse, il calore sviluppato può comportare incendi o danni al display.

**Precauzioni per l'installazione a parete o su piedistallo**

- L'installazione deve essere eseguita da un installatore professionista. Installando il display in modo non corretto si possono causare incidenti tali da provocare la morte o lesioni gravi. Utilizzare il piedistallo opzionale. (vedere pagina 3)

- Per l'installazione a parete, utilizzare una staffa di fissaggio a parete conforme alle norme VESA.

Modello da 80" : VESA 600 × 400

Modello da 70" : VESA 400 × 400

(vedere pagina 6)

- Prima di procedere all'installazione, accertarsi di aver controllato che l'ubicazione di montaggio sia abbastanza resistente da sopportare il peso del display e la staffa di montaggio a parete per evitare lo scivolamento dello stesso.
- Se si termina l'uso del prodotto, chiedere a un professionista di rimuoverlo immediatamente.
- Per montare il display a parete, evitare il contatto delle viti di fissaggio e del cavo di alimentazione con gli oggetti metallici all'interno della parete. Un eventuale contatto può comportare scosse elettriche.

## ■ In caso di utilizzo del display LCD

Il display è progettato per funzionare a 220 – 240 V CA, 50/60 Hz.

In caso di problemi o malfunzionamenti, interrompere immediatamente l'uso del prodotto.

Scollegare la spina di alimentazione in caso di problemi, come ad esempio:

- fumo o odori anomali prodotti dall'unità;
- assenza totale o parziale di immagini o audio;
- penetrazione di liquidi o oggetti estranei nell'unità;
- parti dell'unità rotte o deformate.

L'uso dell'unità in tali condizioni potrebbe comportare incendi o scosse elettriche.

- Staccare la spina dalla presa a muro e contattare il rivenditore per le riparazioni.
- Per interrompere completamente l'alimentazione al display, occorre staccare la spina dalla presa a muro.
- Riparare l'unità da soli è pericoloso, pertanto non bisogna mai farlo.
- Per poter staccare la spina immediatamente, usare una presa a muro facilmente raggiungibile.

**Non toccare l'unità con le mani, se è danneggiata.**

- Esiste il rischio di folgorazioni.

**Non applicare oggetti estranei sul display.**

- Non inserire oggetti metallici o infiammabili nelle aperture di ventilazione o all'interno del display; in caso contrario potrebbero verificarsi incendi o scosse elettriche.

**Non rimuovere il coperchio (armadio) e non modificarlo.**

- Il display contiene tensioni elevate che possono causare incendi o scosse elettriche. Per eventuali interventi di ispezione, regolazione e riparazione, contattare il rivenditore Panasonic locale.

**Assicurarsi che la spina di rete sia facilmente accessibile.**

**La spina di rete dev'essere collegata alla presa a muro dotata di messa a terra.**

**Non usare cavi di alimentazione diversi da quello fornito con questa unità.**

- Questo potrebbe provocare cortocircuito, generare calore, ecc. con conseguente rischio di scosse elettriche o incendio.

**Non usare il cavo di alimentazione in dotazione con altri dispositivi.**

- Questo potrebbe provocare cortocircuito, generare calore, ecc. con conseguente rischio di scosse elettriche o incendio.

**Pulire la spina di alimentazione regolarmente per evitare l'accumulo di polvere.**

- Se si accumula polvere sulla spina, l'umidità risultante potrebbe provocare cortocircuito, con conseguente rischio di scosse elettriche o incendio. Staccare la spina dalla presa a muro e pulirla con un panno asciutto.

**Non maneggiare la spina di alimentazione con mani umide.**

- In caso contrario si potrebbero generare scosse elettriche.

**Inserire saldamente la spina di alimentazione (lato presa di corrente) e il connettore di alimentazione (lato unità principale) fino in fondo.**

- Se la spina non è pienamente inserita, potrebbe generarsi calore con conseguente rischio di incendio. Se la spina è danneggiata o la presa a muro è svitata, non utilizzarle.

**Non intraprendere azioni che possono danneggiare il cavo o la spina di alimentazione.**

- Non danneggiare il cavo né apportare eventuali modifiche o inserire oggetti pesanti sopra di esso, inoltre non scaldarlo, collocarlo vicino a oggetti caldi, torcerlo, piegarlo o tirarlo. Tali azioni potrebbero causare incendi e scosse elettriche. Se il cavo di alimentazione è danneggiato, ripararlo presso il rivenditore locale Panasonic.

**Non toccare il cavo di alimentazione né la spina con le mani, se sono danneggiati.**

- In caso contrario, si potrebbero causare scosse elettriche o incendi a seguito di cortocircuito.

**Tenere le batterie AAA/R03/LR03 (fornite) lontane dalla portata dei bambini. L'ingestione accidentale provoca pericolo per l'organismo.**

- Consultare immediatamente un dottore se si sospetta l'ingerimento delle viti.

**Per impedire incendi, tenere sempre candele e altre fiamme libere lontane dal prodotto.**



## ATTENZIONE

**Non collocare oggetti sul display.**

**Non ostacolare la ventilazione coprendo le aperture con oggetti come giornali, tovaglie o tende.**

- Altrimenti il display potrebbe surriscaldarsi comportando incendi o danni al display.

Per una ventilazione sufficiente, consultare la pagina 6.

**Non posizionare il display in luoghi esposti a sale o gas corrosivo.**

- In caso contrario, il display potrebbe cadere a causa della corrosione e provocare lesioni. Inoltre, potrebbero verificarsi malfunzionamenti dell'unità.

**È necessario il seguente numero di persone per trasportare o disimballare questa unità.**

Modello da 80" : 4

Modello da 70" : 2

- In caso contrario, l'unità può cadere comportando lesioni.

**Quando si scollega il cavo di alimentazione, tirare sempre la spina (lato presa di corrente)/il connettore (lato unità principale).**

- Se si tira il cavo, lo si potrebbe danneggiare e causare scosse elettriche o incendi a seguito di cortocircuito.

**Assicurarsi di scollegare tutti i cavi e capovolgere gli accessori di prevenzione prima di spostare il display.**

- Se il display viene spostato mentre alcuni cavi sono ancora collegati, i cavi potrebbero danneggiarsi e potrebbero verificarsi incendi o scosse elettriche.

**Scollegare la spina di alimentazione dalla presa di corrente come precauzione di sicurezza prima di effettuare qualsiasi pulizia.**

- Altrimenti possono verificarsi scosse elettriche.

**Non calpestare né aggrapparsi al display o al piedistallo.**

- Potrebbero ribaltarsi, rompersi e causare lesioni. Prestare particolare attenzione ai bambini.

**Non invertire la polarità (+ e -) della batteria durante l'inserimento.**

- Un utilizzo inappropriato della batteria potrebbe causare esplosioni o perdite, con conseguenti incendi, lesioni o danni alle proprietà circostanti.
- Inserire la batteria come indicato (vedere pagina 9)

**Non usare batterie con la copertura esterna staccata o rimossa.**

- Un utilizzo inappropriato delle batterie potrebbe causare cortocircuiti con conseguenti incendi, lesioni o danni alle proprietà circostanti.

**Rimuovere le batterie dal trasmettitore del telecomando se non in uso per un periodo di tempo prolungato.**

- La batteria potrebbe avere delle perdite, riscaldarsi, accendersi o bruciare, con conseguenti incendi o danni alle proprietà circostanti.

**Rimuovere immediatamente le batterie scarica dal telecomando.**

- Se le si lascia all'interno, le batterie potrebbero perdere, surriscaldarsi o scoppiare.

**Non bruciare o aprire le batterie.**

- Non esporre le batterie a calore eccessivo come luce del sole, fiamme o simili.

**Non capovolgere il display.**

**Non posizionare l'unità con il pannello a cristalli liquidi rivolto verso l'alto.**

# Precauzioni per l'uso

## Precauzioni durante l'installazione

### Non installare il display all'aperto.

- Il display è destinato all'uso in interni.

### Installare questa unità in un luogo che possa sopportarne il peso.

- La caduta o il ribaltamento dell'unità può provocare lesioni.

### Temperatura ambientale per l'uso dell'unità

- Quando si usa l'unità a meno di 1 400 m (4 593 ft) sul livello del mare: da 0 °C a 40 °C (da 32 °F a 104 °F)
- Quando si usa l'unità ad altitudini elevate (1 400 m (4 593 ft) e più e sotto i 2 800 m (9 186 ft) sul livello del mare): da 0 °C a 35 °C (da 32 °F a 95 °F)

### Non installare l'unità a più di 2 800 m (9 186 pd) sul livello del mare.

- In caso contrario, la durata dei componenti interni potrebbe ridursi e causare malfunzionamenti.

### Non ci assumiamo alcuna responsabilità per eventuali danni al prodotto, ecc., causati da guasti nell'ambiente di installazione anche durante il periodo di garanzia.

### Trasportare solo in posizione verticale!

- Trasportare l'unità con il pannello a cristalli liquidi rivolto verso l'alto o verso il basso potrebbe causare danni al circuito interno.

### Non afferrare il display a cristalli liquidi.

- Non premere con forza il display a cristalli liquidi e non spingerlo con un oggetto appuntito. Esercitando forza sul display a cristalli liquidi si causa irregolarità del display, con conseguenti anomalie.

### Non installare il prodotto in un luogo esposto alla luce solare diretta.

- Se l'unità viene esposta alla luce diretta del sole, anche all'interno, l'aumento della temperatura del pannello a cristalli liquidi potrebbe causare malfunzionamenti.

### Spazio necessario per la ventilazione

- In caso di utilizzo del piedistallo, lasciare 10 cm (3 15/16") o più di spazio libero nella parte superiore, sinistra e destra e 5 cm (1 31/32") o più nella parte posteriore, oltre a tenere uno spazio libero tra il fondo del display e il tavolo.

Se si adotta un metodo di installazione diverso (unità appesa alla parete ecc.), seguire il manuale corrispondente. (Se il manuale di installazione non contiene indicazioni specifiche relative alle dimensioni di installazione, lasciare uno spazio di almeno 10 cm (3 15/16") sopra, sotto, a destra e a sinistra, oltre a uno spazio di almeno 5 cm (1 31/32") nella parte posteriore.)

### Distanza minima:

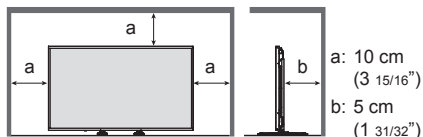

- Il funzionamento di questa unità è garantito fino a una temperatura ambiente di 40 °C (104 °F). In caso di installazione dell'unità su un mobile o su una struttura, assicurarsi di fornire ventilazione opportuna tramite una ventola o un buco di ventilazione, in modo tale che la temperatura (sul mobile o sulla struttura), compresa la temperatura della superficie anteriore del pannello a cristalli liquidi, possa essere mantenuta a 40 °C (104 °F) o meno.

### Informazioni sulle viti utilizzate per la staffa di supporto a parete conforme agli standard VESA

Modello Inch	Passo della vite per l'installazione	Profondità del foro per la vite	Vite (quantità)
80	600 mm × 400 mm	12 mm	M6 (4)
70	400 mm × 400 mm	12 mm	M6 (4)

## Quando si utilizza

### Prestare attenzione alla struttura mobile dell'indicatore di alimentazione e del sensore di controllo remoto.

- Quale impostazione predefinita, l'indicatore di alimentazione e il sensore del telecomando sono stoccati nell'unità principale. Per il normale utilizzo, estrarre il sensore del telecomando dal bordo dell'unità principale utilizzando la leva sul pannello posteriore. A seconda delle condizioni di impostazione quali l'utilizzo della visualizzazione multipla, stoccare il sensore del telecomando sull'unità principale. (vedere pagina 14)

### A seconda delle condizioni di temperatura e umidità, si può registrare un'illuminazione non omogenea. Non si tratta di un malfunzionamento.

- Questa irregolarità scompare applicando corrente continuamente. In caso contrario consultare il distributore.

### Se si ritiene di non utilizzare il display per un lungo periodo di tempo, scollegarlo dalla rete elettrica.

### Se si collegano/scollegano i cavi collegati ai terminali di ingresso che non si stanno guardando o si accende/spegne l'alimentazione dell'apparecchiatura video, potrebbero verificarsi disturbi delle immagini, ma non si tratta di un malfunzionamento.

## Note sull'utilizzo della LAN cablata

**Quando si installa il display in un ambiente in cui sono frequenti scariche elettrostatiche, prendere sufficienti misure antistatiche prima di procedere all'utilizzo.**

- Quando il display viene utilizzato in un ambiente in cui sono frequenti scariche elettrostatiche, ad esempio su un tappeto, la comunicazione della rete LAN cablata o DIGITAL LINK viene scollegata con una certa frequenza. In tal caso, eliminare l'elettricità statica e la fonte di disturbo che potrebbe causare problemi con un tappetino antistatico e ricollegare la rete LAN cablata o DIGITAL LINK.
- In rari casi, la connessione LAN viene disabilitata a causa di disturbi o dell'elettricità statica. In tal caso, spegnere e riaccendere il display e i dispositivi collegati una sola volta.

**Il display potrebbe non funzionare correttamente in presenza di potenti onde radio provenienti da una stazione di trasmissione o da una radio.**

- Se sono presenti strutture o apparecchiature che emettono onde radio potenti in prossimità della zona di installazione, spostare il display abbastanza lontano dalla sorgente delle onde radio. Oppure, avvolgere il cavo LAN collegato al terminale DIGITAL LINK / LAN con un pezzo di foglio metallico o un tubo metallico, collegato a terra a entrambe le estremità.

## Richiesta riguardante la sicurezza

**Durante l'utilizzo di questa unità, prendere le opportune misure di sicurezza per non incorrere nei seguenti incidenti.**

- Informazioni personali divulgate mediante questa unità
- Operazioni non autorizzate su questa unità da parte di terzi malintenzionati
- Interferenze o blocchi di questa unità da parte di terzi malintenzionati

**Adottare le opportune misure di sicurezza**

- Impostare una password per il controllo della LAN e per limitare l'accesso degli utenti.
- Rendere la propria password più difficile possibile da indovinare.
- Cambiare periodicamente la password.
- Panasonic Corporation o le proprie affiliate non chiederanno mai la password direttamente. Non divulgare la propria password in caso di domande.
- Il collegamento alla rete deve essere reso sicuro da un firewall, ecc.
- Quando si smaltisce il prodotto, inizializzare i dati prima dello smaltimento. [Shipping]

## LightID

- Quando si utilizza un lettore di codici a barre laser, impedire di esporre una superficie del codice a barre alla luce dello schermo. La lettura dei codici a barre potrebbe essere impossibile o errata.
- Quando si riprende lo schermo con una telecamera di sicurezza, ecc., potrebbe apparire un motivo a strisce sull'immagine.
- In una posizione esposta alla luce solare diretta o circondata da una luce luminosa, LightID potrebbe non essere ricevuto o le prestazioni di LightID potrebbe ridursi a causa dell'influsso della luce circostante.

## Pulizia e manutenzione

**Per prima cosa, rimuovere la spina di alimentazione dalla presa di corrente.**

**Pulire delicatamente la superficie del pannello a cristalli liquidi o l'apparecchio usando un panno morbido per rimuovere lo sporco.**

- Per rimuovere lo sporco ostinato o le impronte sulla superficie del pannello a cristalli liquidi, inumidire un panno con detergente neutro diluito (1 parte di detergente per 100 parti di acqua), strizzare il panno quindi rimuovere lo sporco. Infine asciugare con un panno asciutto.
- Se l'acqua penetra nell'unità, possono conseguire problemi operativi.

### Nota

- La superficie del pannello a cristalli liquidi ha ricevuto un trattamento speciale. Non utilizzare panni ruvidi né sfregare la superficie in modo eccessivo, altrimenti ciò può provocare graffi sulla superficie.

**Utilizzo di un panno imbevuto di sostanze chimiche**

- Non utilizzare un panno imbevuto di sostanze chimiche per la superficie del pannello a cristalli liquidi.
- Seguire le istruzioni per utilizzare il panno imbevuto di sostanze chimiche per l'armadio.

**Evitare il contatto con sostanze volatili quali insetticidi, solventi e diluenti.**

- Questo può influire sulla qualità della superficie o provocare la desquamazione della vernice. Inoltre, non lasciarla a contatto con sostanze in gomma o PVC per un periodo di tempo prolungato.

## Smaltimento

**Per lo smaltimento del prodotto, rivolgersi alle autorità locali o al rivenditore per le procedure di smaltimento corrette.**

# Caratteristiche di questa unità

- Questa unità è dotata di una funzione di trasmissione dei segnali LightID.

LightID è un tipo di tecnologia di trasmissione della luce visibile che consente di trasmettere in modo stabile le informazioni ad alta velocità tramite lampeggio della luce. Panasonic offre "LinkRay Service" per il seguente utilizzo.

La ricezione dei segnali LightID trasmessi da questa unità utilizzando le fotocamere dei dispositivi (smartphone/tablet) e il software dell'applicazione dedicata ottiene il contenuto associato ai segnali LightID, visualizzandolo sugli schermi di tali dispositivi.

Per i dettagli di "LinkRay Service", visitare il sito web Panasonic (<https://panasonic.net/cns/LinkRay/>).

## Nota

- È necessario un contratto separato per utilizzare "LinkRay Service".
- È necessario il software dell'applicazione per smartphone, "LinkRay - LightID Solution". Cercare "LinkRay" su App Store o Google Play e scaricare il software. Per le informazioni più recenti sui dispositivi di cui si è verificato il funzionamento normale, visitare il sito web Panasonic (<https://panasonic.net/cns/LinkRay/>).

## Accessori

### Fornitura accessori

Verificare di disporre gli accessori e gli elementi mostrati.

#### Istruzioni per l'uso (CD-ROM × 1)

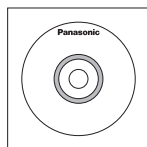

#### Telecomando × 1

- DPVF1615ZA



#### Cavo di conversione della mini presa a 4 poli × 1

- DPVF1652ZA



#### Batterie per il trasmettitore del telecomando × 2

(tipo AAA/R03/LR03)

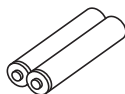

#### Morsetto × 3

- DPVF1056ZA

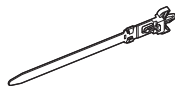

#### Cavo di alimentazione

(Circa 2 m)

- 1J155AF1W

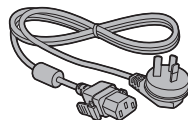

- 2J155AF1W

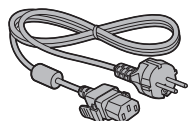

- 3J155AF1W

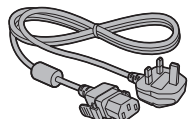

## Attenzione

- Conservare le piccole parti in modo adeguato e tenerle lontane dalla portata dei bambini.
- I codici degli accessori sono soggetti a modifiche senza preavviso. (Il codice effettivo può essere diverso da quanto indicato sopra).
- In caso di perdita degli accessori, si prega di acquistarli dal proprio rivenditore. (Disponibili presso assistenza clienti)
- Smaltire i materiali di imballaggio adeguatamente dopo aver estratto il contenuto.



## Batterie del telecomando

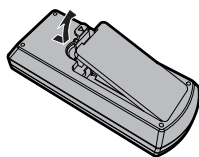

Aprire il coperchio del vano batteria.

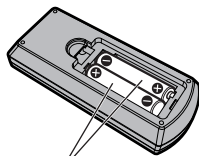

Inserire le batterie e chiudere il coperchio del vano batteria.

(Inserire partendo dal lato ⊖)

Tipo AAA/R03/LR03

### Nota

- L'installazione errata delle batterie può causare perdite da queste ultime e corrosione, che potrebbe danneggiare il telecomando.
- Effettuare lo smaltimento delle batterie nel rispetto delle norme ambientali vigenti.

### Adottare le seguenti precauzioni.

1. Sostituire le batterie sempre in coppia.
2. Non mischiare batterie usate con batterie nuove.
3. Non mischiare i tipi di batterie (ad esempio, batteria al diossido di manganese e batterie alcaline ecc.).
4. Non tentare di caricare, smontare o bruciare le batterie usate.
5. Non bruciare o aprire le batterie. Inoltre, non esporre le batterie a calore eccessivo come luce del sole, fiamme o simili.

## Precauzioni durante lo spostamento

Il display è provvisto di maniglie per il trasporto. Afferrarle durante lo spostamento.

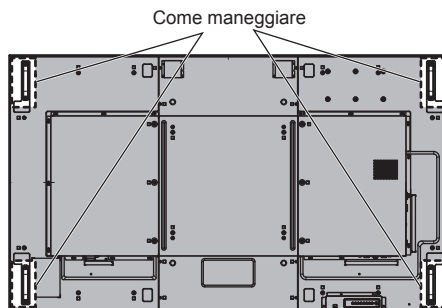

### Nota

- Non afferrare parti diverse dalle maniglie.
- È necessario il seguente numero di persone per trasportare questa unità.

Modello da 80° : 4

Modello da 70° : 2

In caso contrario, l'unità può cadere comportando lesioni.

- In caso di trasporto dell'unità, tenere il pannello del display a cristalli liquidi in verticale. Trasportare l'unità con la superficie del pannello a cristalli liquidi rivolto verso l'alto o verso il basso può causare la deformazione del pannello stesso o danni interni.
- Non afferrare le cornici superiore, inferiore, destra o sinistra o gli angoli dell'unità. Non afferrare la superficie anteriore del pannello a cristalli liquidi. Inoltre, non colpire tali parti.

Un eventuale urto potrebbe causare il danneggiamento del pannello a cristalli liquidi.

Inoltre, il pannello potrebbe rompersi, causando lesioni.

# Occhiello Modello da 80"

Il display dispone di fori per l'utilizzo di occhielli (M10). In fase di installazione, utilizzarli per sospendere il display.

Utilizzare l'occhiello solo per la sospensione temporanea o per lo spostamento per l'installazione. Non può essere utilizzato per l'installazione a sospensione permanente.

## Nota

- Il modello da 80 pollici dispone di fori per il fissaggio degli occhielli, al contrario del modello da 70 pollici.

Posizioni di montaggio dell'occhiello (disponibile in commercio)

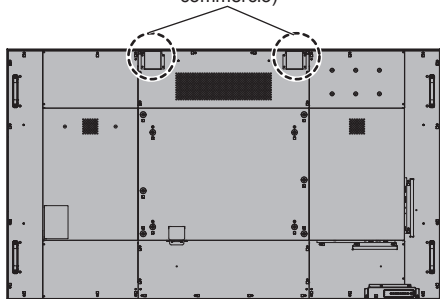

## Nota

- L'installazione deve essere eseguita da un installatore professionista.
- Non sospendere utilizzando solo 1 occhiello.
- Usare occhielli M10 disponibili in commercio con una lunghezza di gambo da 12 mm a 25 mm, che soddisfi la condizione di carico della qualità del prodotto.
- Usare occhielli standard ISO 3266. Per la sospensione, usare anche parti standard ISO (funi, ecc.).
- L'angolo di sospensione deve essere di 60° o oltre.
- Dopo l'installazione, rimuovere gli occhielli e chiudere i fori con i coperchi degli occhielli precedentemente rimossi per il loro utilizzo.

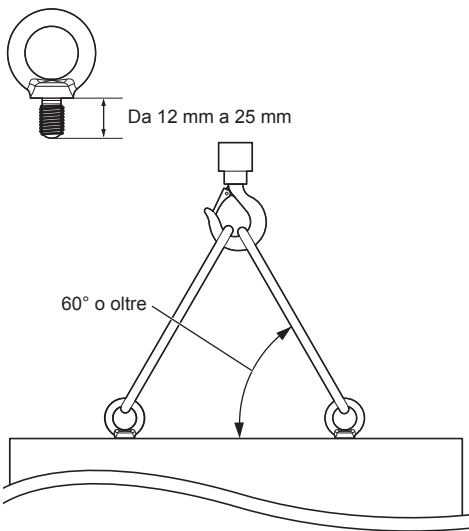

# Collegamenti

## Connessione e fissaggio cavo CA/ fissaggio dei cavi

Retro dell'unità

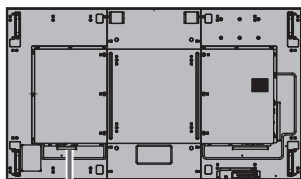

### Fissaggio del cavo CA

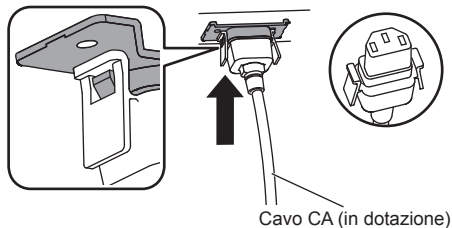

### Inserire il connettore nel display.

Inserire il connettore fino a quando scatta in posizione.

#### Nota

- Verificare che il connettore sia bloccato sia sul lato destro che sul lato sinistro.

### Scollegare il cavo CA

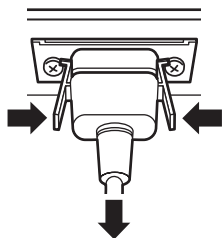

Scollegare il connettore premendo i due pomelli.

#### Nota

- Non utilizzare un cavo CA con i pomelli danneggiati. Se viene utilizzato con i pomelli danneggiati, potrebbe verificarsi un collegamento scadente tra il connettore del cavo CA e il terminale AC IN. Per la riparazione del cavo CA, consultare il rivenditore presso cui è stato acquistato il prodotto.
- Per scollegare il cavo CA, assicurarsi assolutamente di scollegare prima la spina del cavo CA dalla presa.
- Il cavo di alimentazione CA in dotazione deve essere utilizzato esclusivamente con questa unità. Non usarlo per altri scopi.

## Fissaggio del cavo

#### Nota

- Con questa unità sono forniti 3 morsetti. Fissare i cavi in 3 posizioni utilizzando i fori per i morsetti, come mostrato di seguito.

Se sono necessari altri morsetti, è possibile acquistarli presso il proprio rivenditore. (Disponibili presso assistenza clienti)

Modello da 80"



Modello da 70"

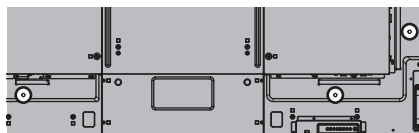

### 1. Fissare il morsetto



### Per rimuovere dal'unità:

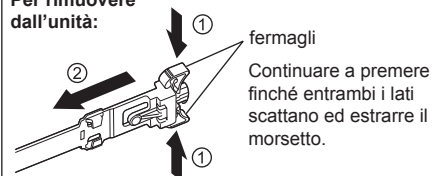

### 2. Raggruppare i cavi

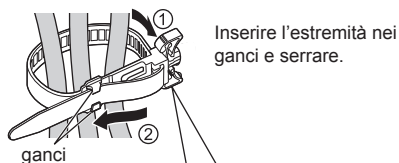

### Per allentare:

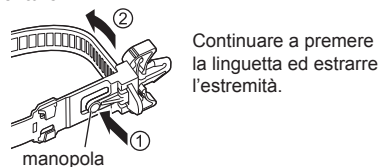

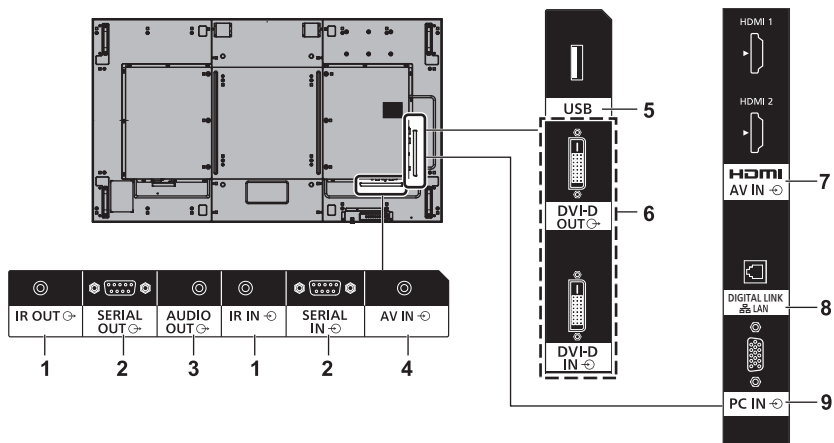

**1 IR IN, IR OUT:** **Terminale di ingresso/uscita segnale a infrarossi**  
Utilizzarlo quando si aziona più di un display con un telecomando.

**2 SERIAL IN, SERIAL OUT:** **Terminale di ingresso/uscita seriale**  
Controllare il display collegandolo al PC.

**3 AUDIO OUT:** **Terminale di uscita audio analogico**  
Consente il collegamento alle apparecchiature audio con il terminale di ingresso audio analogico.

**4 AV IN:** **Terminale di ingresso video/ audio composito**  
Consente il collegamento alle apparecchiature video con l'uscita del segnale composito. L'ingresso audio è condiviso da AV IN, DVI-D IN e PC IN.

**5 USB:** **Terminale USB**  
Consente il dispositivo di memoria USB per utilizzare "Lettore multimediale USB" o "Memory viewer". Si può inoltre utilizzare per alimentare un dispositivo esterno fornendo fino a 5 V / 1A, quando vengono visualizzate le immagini.

**6 DVI-D IN, DVI-D OUT:** **Terminale di ingresso/uscita DVI-D**

Consente il collegamento ad apparecchiature video con uscita DVI-D. Inoltre, quando si visualizza l'immagine mediante multipli display con collegamento a catena, effettuare il collegamento all'altro display (DVI-D OUT).

La funzione di uscita DVI-D è attiva solo per l'ingresso DVI.

Tenere presente che questa non è un'uscita se l'ingresso HDMI o DIGITAL LINK è selezionato.

**7 AV IN (HDMI 1, HDMI 2):** **Terminale di ingresso HDMI**  
Consente il collegamento alle apparecchiature video quali VCR o lettore DVD, ecc.

**8 DIGITAL LINK / LAN:** **Terminale DIGITAL LINK / LAN**  
Controllare il display collegandolo alla rete. In alternativa, collegarlo a un dispositivo che invii segnali video e audio tramite il terminale DIGITAL LINK.

**9 PC IN:** **Terminale di ingresso PC**  
Consente il collegamento al terminale video di PC e apparecchiature video con uscita "YPbPr / YCbCr" o "RGB".

## Prima della connessione

- Prima di collegare i cavi, leggere attentamente le istruzioni per l'uso del dispositivo esterno da collegare.
- Spegnerne tutti i dispositivi prima di collegare i cavi.
- Osservare i seguenti punti prima di collegare i cavi. La mancata osservanza di questa istruzione potrebbe causare anomalie.
  - Quando si collega un cavo all'unità o a un dispositivo collegato all'unità stessa, toccare qualsiasi oggetto metallico nelle vicinanze per eliminare l'elettricità statica dal corpo prima di eseguire il lavoro.
  - Non utilizzare cavi inutilmente lunghi per collegare un dispositivo all'unità o al corpo dell'unità. Quanto più lungo è il cavo, più diventa sensibile ai disturbi. Poiché quando si utilizza un cavo avvolto agisce come antenna, è sensibile ai disturbi.
  - Nel collegare i cavi, inserirli direttamente nella morsettiera del dispositivo da collegare in modo tale che l'operazione di messa a terra sia svolta per prima.
- Procurarsi qualsiasi cavo necessario a collegare il dispositivo esterno al sistema, non fornito con il dispositivo né disponibile come opzione.
- Se la forma esterna della spina del cavo di collegamento è grande, questa può venire in contatto con la periferica, ovvero con una copertura posteriore o con la spina di un cavo di collegamento adiacente. Utilizzare un cavo di collegamento con una spina di dimensioni adatte per l'allineamento del terminale.
- Quando si collega il cavo LAN con il cappuccio della spina, considerare che il cappuccio può venire a contatto con il coperchio posteriore e può essere difficile da rimuovere.
- Se i segnali video di un'apparecchiatura video presentano un jitter eccessivo, le immagini sullo schermo potrebbero presentare sfarfallio. In tal caso, è necessario collegare un TBC (time base corrector).
- Se i segnali di sincronizzazione in uscita da PC o apparecchiature video sono disturbati, ad esempio, quando si modificano le impostazioni di uscita video, il colore del video potrebbe risultare temporaneamente disturbato.
- L'unità accetta segnali video composito, segnali YPbPr/YCbCr (PC IN), segnali RGB analogici (PC IN) e segnali digitali.
- Alcuni modelli di PC non sono compatibili con l'unità.
- Utilizzare il compensatore del cavo quando si collegano i dispositivi all'unità utilizzando cavi lunghi. In caso contrario, l'immagine potrebbe non essere visualizzata correttamente.

# Identificazione dei comandi

## Display

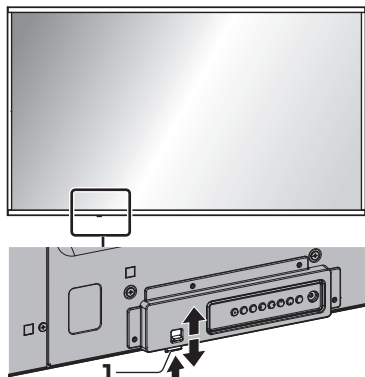

- Fare scorrere la leva sul pannello posteriore per espellere l'indicatore di alimentazione e il sensore del telecomando. Per riporli, fare scorrere la medesima leva, o premere direttamente sulla superficie inferiore del sensore del telecomando.

### Nota

- Per il normale utilizzo, estrarre l'indicatore di alimentazione e il sensore del telecomando dal bordo dell'unità principale utilizzando la leva sul pannello posteriore. A seconda delle condizioni di impostazione quali l'utilizzo della visualizzazione multipla, conservarli sull'unità principale.

### 1 Indicatore di alimentazione / Sensore del telecomando

L'indicatore di alimentazione si accende.

**Quando l'alimentazione dell'unità è posizionata su ON (Pulsante di alimentazione principale: ON)**

- L'immagine viene visualizzata: colore verde
- Spegnimento (standby) con telecomando:
  - Quando [Controllo rete] è impostato su [Off]: rosso
  - Quando [Controllo rete] è impostato su [On]: arancione (rosso / verde)
- Alimentazione OFF con funzione "Gestione alimentaz.": arancione (rosso / verde)

**Quando l'alimentazione dell'unità è posizionata su OFF (Pulsante di alimentazione principale: OFF): nessuna spia**

### Nota

- Anche se l'unità è spenta e l'indicatore di alimentazione non è illuminato, alcuni circuiti rimangono alimentati.
- Quando l'indicatore di alimentazione è di colore arancione, il consumo di energia in standby è solitamente superiore a quando l'indicatore è rosso.

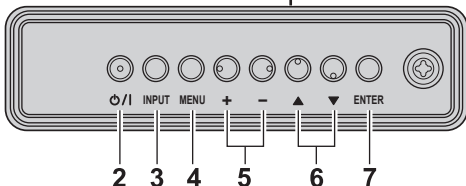
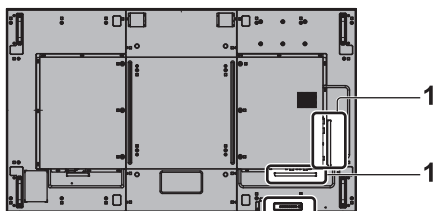

Modello da 80"



Modello da 70"



### 1 Terminale di ingresso/uscita esterno

Collegare a un'apparecchiatura video, PC, ecc. (vedere pagina 12)

### 2 <Pulsante di alimentazione principale> (⏻/⏻)

Accendere/spengere l'unità.

### 3 <INPUT (Unità)>

Consente di selezionare il dispositivo collegato.

### 4 <MENU (Unità)>

Consente di visualizzare la schermata del menu.

### 5 <+ (Unità)> / <- (Unità)>

Regola il volume.

Sulla schermata principale, commuta le impostazioni o regola il livello delle impostazioni

### 6 <▲ (Unità)> / <▼ (Unità)>

Consente di selezionare l'elemento delle impostazioni nella schermata del menu

### 7 <ENTER (Unità)>

Consente di configurare la voce sulla schermata del menu. Consente di commutare la modalità di aspetto.

### 8 Altoparlanti integrati

Modello da 80"

Il suono viene emesso verso la parte posteriore.

Modello da 70"

Il suono viene emesso verso il basso.

### Nota

- Per l'emissione del suono dagli altoparlanti integrati nell'unità, impostare [Selezione uscita], nel [Audio], sul valore [Altoparlanti].

## Trasmettitore del telecomando

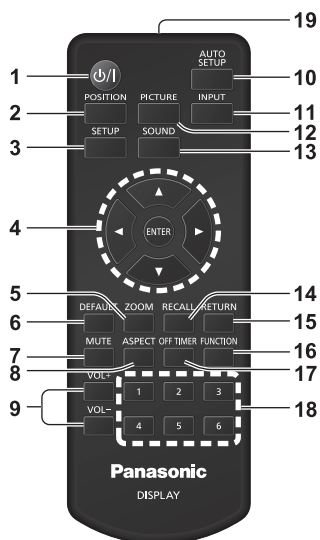

### 1 Tasto di standby (ON/OFF) (⏻/⏻)

- Attiva o disattiva l'alimentazione quando l'unità è sul <Pulsante di alimentazione principale>. (vedere pagina 17)

### 2 POSITION

### 3 SETUP

### 4 ENTER / pulsanti cursore (▲▼◀▶)

- Utilizzati per azionare le schermate di menu.

### 5 ZOOM

Inserisce la modalità zoom digitale.

### 6 DEFAULT

- Ripristina le impostazioni di immagini, suoni, ecc. ai valori predefiniti.

### 7 MUTE

- Attiva/disattiva l'audio.

### 8 ASPECT

- Regola l'aspetto.

### 9 VOL + / VOL -

- Regola il livello di volume dell'audio.

### 10 AUTO SETUP

- Regola automaticamente la posizione/dimensione della schermata.

### 11 INPUT

- Commuta l'ingresso da visualizzare sulla schermata.

### 12 PICTURE

### 13 SOUND

### 14 RECALL

- Visualizza lo stato corrente dell'impostazione di modalità di immissione, modalità dell'aspetto, ecc.

### 15 RETURN

- Utilizzato per tornare al menu precedente.

### 16 FUNCTION

- Per visualizzare [Guida dei tasti funzione].

### 17 OFF TIMER

- Passa in modalità standby dopo un periodo prefissato.

### 18 Pulsanti numerici (1 - 6)

- Utilizzati come pulsanti di scelta rapida mediante assegnazione di operazioni utilizzate di frequente.

### 19 Emissione del segnale

#### Nota

- In questo manuale, i pulsanti del telecomando e l'unità sono indicati come <>.

(Esempio: <INPUT>.)

Il funzionamento è illustrato principalmente indicando i pulsanti del telecomando, ma è possibile anche utilizzare questi ultimi sull'unità, quando si tratta degli stessi pulsanti.

# Comandi di base

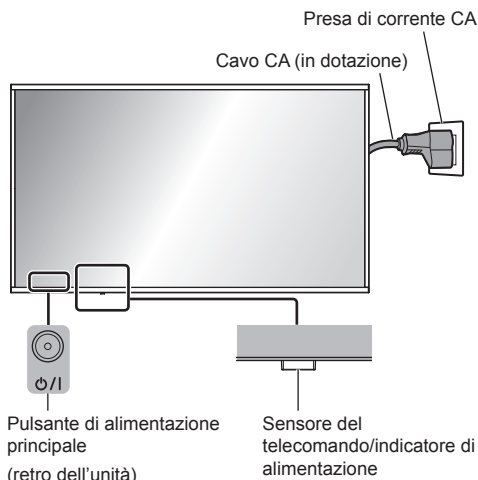

Puntare il telecomando direttamente verso il sensore del telecomando dell'unità.



## Nota

- Per il normale utilizzo, estrarre il sensore del telecomando dal bordo dell'unità principale utilizzando la leva sul pannello posteriore. (vedere pagina 14)
- Eliminare gli ostacoli tra il sensore del telecomando dell'unità principale e il telecomando.
- Azionare il telecomando davanti al sensore del telecomando o dall'area in cui il sensore è visibile.
- Quando il telecomando viene puntato verso il sensore dello stesso dell'unità principale, la distanza dalla parte frontale del sensore del telecomando dev'essere pari o inferiore a circa 7 m. A seconda dell'angolazione, la distanza operativa potrebbe risultare inferiore.
- Non esporre il sensore del telecomando dell'unità principale alla luce solare diretta o a una forte luce fluorescente.

## 1 Collegare la spina del cavo CA al display.

(vedere pagina 11)

## 2 Collegare la spina alla presa di corrente.

### Nota

- I principali tipi di spine variano in base al paese. La spina di alimentazione mostrata a sinistra potrebbe, talvolta, non essere il tipo adatto al display utilizzato.
- Per scollegare il cavo CA, assicurarsi assolutamente di scollegare prima la spina del cavo CA dalla presa.
- Le impostazioni potrebbero non essere salvate se la spina di alimentazione viene scollegata immediatamente dopo aver modificato le impostazioni con il menu su schermo. Scollegare la spina di alimentazione dopo un periodo di tempo sufficiente. In alternativa, scollegare la spina di alimentazione dopo aver disattivato l'alimentazione mediante telecomando, controllo RS-232C o controllo LAN.

## 3 Premere <Pulsante di alimentazione principale> (⏻/⏻) sull'unità per accendere il display.

- Indicatore di accensione: Verde (l'immagine viene visualizzata).
- Quando l'unità è accesa, l'indicatore di alimentazione si accende ed è possibile utilizzare il telecomando.
- Quando l'indicatore di alimentazione è acceso, non è necessario premere <Pulsante di alimentazione principale> (⏻/⏻) sull'unità. Utilizzare il telecomando in modo che l'indicatore di alimentazione diventi verde (l'immagine viene visualizzata).



## ■ Per portare su ON/OFF l'alimentazione con il telecomando

### Per accendere l'alimentazione

- Quando l'unità è accesa (indicatore di alimentazione - rosso o arancione), premere <Tasto di standby (ON/OFF)> (⏻/⏻), quindi viene visualizzata l'immagine.
- Indicatore di accensione: Verde (l'immagine viene visualizzata)

### Per spegnere l'alimentazione

- Quando l'unità è accesa (indicatore di alimentazione - verde), premere <Tasto di standby (ON/OFF)> (⏻/⏻), quindi l'unità viene spenta.
- Indicatore di accensione: Rosso (standby)

#### Nota

- Durante il funzionamento della funzione "Gestione alimentaz.", l'indicatore di alimentazione diventa arancione in stato di spegnimento.
- Una volta scollegata la spina di alimentazione, l'indicatore di alimentazione potrebbe rimanere acceso per un certo tempo. Non si tratta di un malfunzionamento.
- Premere <Pulsante di alimentazione principale> (⏻/⏻) sull'unità per spegnere l'unità, quando l'unità è accesa o in modalità standby.

## ■ Quando l'unità viene accesa per la prima volta

Verrà visualizzata la seguente schermata.

### 1 Selezionare la lingua con ▲ ▼ e premere <ENTER>.



### 2 Per l'installazione in verticale, selezionare [Verticale] con ▲ ▼ e premere <ENTER>.

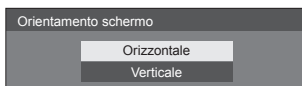

#### Nota

- Una volta impostate le voci, le schermate non vengono visualizzate alla successiva accensione dell'unità. Ciascun elemento può essere ripristinato nei seguenti menu.

[Lingua OSD]

[Orientamento schermo]

## ■ Messaggio di attivazione

Quando si accende l'unità, potrebbe essere visualizzato il seguente messaggio:

### Precauzioni Spegnimento per assenza attività

La funzione "Spegnimento per assenza attività" è abilitata.

Quando [Spegnimento per assenza attività] nel menu [Approntamento] è impostato su [Abilita], viene visualizzato un messaggio di avvertenza ogniqualvolta viene attivata l'alimentazione.

### Informazioni "Gestione alimentaz."

Ultimo spegnimento causato da "Gestione alimentaz."

Quando "Gestione alimentaz." è in funzione, viene visualizzato un messaggio informativo ogniqualvolta viene attivata l'alimentazione.

La visualizzazione di tali messaggi può essere impostata mediante il seguente menu:

- Menu [Options]
  - Power on message(No activity power off)
  - Power on message(Power management)

# Specifiche

## N. modello

Modello da 80" : TH-80SF2HW

Modello da 70" : TH-70SF2HW

## Consumo di energia

Modello da 80"

380 W

Modello da 70"

235 W

## Condizione di spegnimento

0,3 W

## Condizione di standby

0,5 W

## Pannello display LCD

Modello da 80"

Pannello VA da 80 pollici (retroilluminazione Edge LED), rapporto aspetto 16:9

Modello da 70"

Pannello VA da 70 pollici (retroilluminazione Edge LED), rapporto aspetto 16:9

## Formato dello schermo

Modello da 80"

1 771 mm (L) × 996 mm (A) × 2 032 mm (diagonale) / 69,7" (L) × 39,2" (A) × 80,0" (diagonale)

Modello da 70"

1 538 mm (L) × 865 mm (A) × 1 765 mm (diagonale) / 60,5" (L) × 34,0" (A) × 69,5" (diagonale)

## N. di pixel

2 073 600

(1 920 (orizzontale) × 1 080 (verticale))

## Dimensioni (L × A × P)

Modello da 80"

1 835 mm × 1 060 mm × 82 mm / 72,3" × 41,8" × 3,3"

Modello da 70"

1 580 mm × 919 mm × 80 mm / 62,2" × 36,2" × 3,2"

## Peso

Modello da 80"

Circa 62,0 kg / 135 lb nette

Modello da 70"

Circa 45,0 kg / 99 lb nette

## Fonte di alimentazione

220 – 240 V ~ (220 – 240 V corrente alternata),  
50/60 Hz

## Condizioni operative

### Temperatura

0 °C – 40 °C (32 °F – 104 °F)\*1

### Umidità

20 % – 80 % (senza condensa)

## Condizioni di stoccaggio

### Temperatura

-20 °C – 60 °C (-4 °F – 140 °F)

### Umidità

20 % – 80 % (senza condensa)

## Terminali di collegamento

### HDMI 1

### HDMI 2

Connettore TIPO A\*2 × 2

Segnale audio:

PCM lineare (frequenze di campionamento:  
48 kHz, 44,1 kHz, 32 kHz)

### DVI-D IN

DVI-D 24 pin × 1:

Conformità alla revisione DVI 1.0

Compatibile con HDCP 1.1

### DVI-D OUT

DVI-D 24 pin × 1:

Conformità alla revisione DVI 1.0

Compatibile con HDCP 1.1

### AV IN

Mini jack audio/video a 4 poli (M3) × 1

Video: 1,0 Vp-p (75 Ω)

Audio: mini jack stereo (M3) × 1, 0,5 Vrms

Condiviso da AV IN, DVI-D IN e PC IN

### PC IN

Mini D-sub 15 Pin (Compatibile con DDC2B) × 1

Y/G:

1,0 Vp-p (75 Ω)

(con segnale di sincronizzazione)

0,7 Vp-p (75 Ω)

(senza segnale di sincronizzazione)

P<sub>B</sub>/C<sub>B</sub>/B:

0,7 Vp-p (75 Ω)

(senza segnale di sincronizzazione)

P<sub>R</sub>/C<sub>R</sub>/R:

0,7 Vp-p (75 Ω)

(senza segnale di sincronizzazione)

HD/VD:

TTL (impedenza elevata)

## AUDIO OUT

Mini jack stereo (M3) × 1, 0,5 Vrms  
Uscita: Variabile (-∞ – 0 dB)  
(ingresso 1 kHz 0 dB, carico 10 kΩ)

## SERIAL IN

Terminale di controllo esterno  
D-sub 9 pin × 1:  
Compatibilità con RS-232C

## SERIAL OUT

Terminale di controllo esterno  
D-sub 9 pin × 1:  
Compatibilità con RS-232C

## DIGITAL LINK / LAN

RJ45 × 1:  
Per il collegamento di rete, compatibile con  
PjLink  
Metodo di comunicazione:  
RJ45, 100BASE-TX

## IR IN

Mini jack stereo (M3) × 1

## IR OUT

Mini jack stereo (M3) × 1

## USB

Connettore USB × 1, TIPO A  
5 V CC / 1 A (USB 3.0 non supportato)

## Audio

### Altoparlanti

Modello da 80"

1,5 cm × 2,5 cm × 1 / φ7 cm × 1  
× 2 pz.

Modello da 70"

9,6 cm × 2,7 cm × 1  
× 2 pz.

### Uscita audio

20 W [10 W + 10 W] (10 % THD)

## Trasmettitore del telecomando

### Fonte di alimentazione

3 V CC (batteria (tipo AAA/R03/LR03) × 2)

### Intervallo operativo

Circa 7 m (22,9 ft)  
(se azionato direttamente davanti al sensore del  
telecomando)

### Peso

Circa 63 g / 2,22 oz (batterie incluse)

### Dimensioni (L × A × P)

48 mm × 134 mm × 20 mm / 1,89" × 5,28" × 0,76"

\*1: Temperatura ambientale per l'utilizzo dell'unità ad  
altitudini elevate (oltre 1 400 m (4 593 piedi) e sotto i  
2 800 m (9 186 piedi) sul livello del mare); da 0 °C a  
35 °C (da 32 °F a 95 °F)

\*2: VIERA LINK non supportato.

### Nota

- Dati tecnici e design sono soggetti a modifiche  
senza preavviso. Il peso e le dimensioni indicati sono  
approssimativi.

# Licenza software

---

Nel prodotto è incorporato il seguente software:

- (1) software sviluppato in maniera indipendente da o per conto di Panasonic Corporation,
- (2) software di proprietà di terze parti e concesso in licenza a Panasonic Corporation,
- (3) software concesso in licenza in base alla licenza GNU General Public License, versione 2.0 (GPL V2.0),
- (4) software concesso in licenza in base alla licenza GNU LESSER General Public License, versione 2.1 (LGPL V2.1) e/o
- (5) software open source diverso dal software concesso in base alla licenza GPL V2.0 e/o LGPL V2.1.

Il software classificato ai punti (3) - (5) viene distribuito con l'auspicio che possa essere utile ma **SENZA GARANZIA ALCUNA**, ivi compresa la garanzia implicita di **COMMERCIALIZZABILITÀ** o **IDONEITÀ PER SCOPI SPECIFICI**. Per maggiori informazioni, vedere le condizioni di licenza visualizzate selezionando [Software licenses], seguendo l'operazione specifica dal menu [Impostazioni] di questo prodotto.

Per almeno tre (3) anni dalla data di consegna del presente prodotto, Panasonic fornirà a qualsiasi terza parte che ci contatterà ai contatti riportati di seguito, a un prezzo non superiore al costo di distribuzione del codice sorgente, una copia completa leggibile su PC del corrispondente codice sorgente coperto dalla licenza GPL V2.0, LGPL V2.1 o altre licenze con obbligo di farlo, nonché l'avviso del corrispondente copyright.

Contatti:

oss-cd-request@gg.jp.panasonic.com

## **Avviso su AVC/VC-1/MPEG-4**

Questo prodotto è concesso in licenza ai sensi della AVC Patent Portfolio License, VC-1 Patent Portfolio License e MPEG-4 Visual Patent Portfolio License per uso personale e non commerciale di un consumatore ai fini della (i) codifica di video in conformità agli standard AVC, VC-1 e MPEG-4 Visual ("video AVC/VC-1/MPEG-4") e/o (ii) decodifica di video AVC/VC-1/MPEG-4 codificati da un consumatore per fini personali e/o ottenuti da un provider video autorizzato a fornire video AVC/VC-1/MPEG-4. Non viene concessa alcuna licenza, implicita o esplicita, per altro uso. Si possono ottenere informazioni aggiuntive da MPEG LA, LLC. Vedere <http://www.mpegla.com>.

## Smaltimento di vecchie apparecchiature e batterie usate

### Solo per Unione Europea e Nazioni con sistemi di raccolta e smaltimento



Questi simboli sui prodotti, sull'imballaggio e/o sulle documentazioni o manuali accompagnanti i prodotti indicano che i prodotti elettrici, elettronici e le batterie usate non devono essere buttati nei rifiuti domestici generici.

Per un trattamento adeguato, recupero e riciclaggio di vecchi prodotti e batterie usate vi invitiamo a portarli negli appositi punti di raccolta secondo la legislazione vigente nel vostro paese.

Con uno smaltimento corretto, contribuirete a salvare importanti risorse e ad evitare i potenziali effetti negativi sulla salute umana e sull'ambiente.

Per ulteriori informazioni su raccolta e riciclaggio, vi invitiamo a contattare il vostro comune.

Lo smaltimento non corretto di questi rifiuti potrebbe comportare sanzioni in accordo con la legislazione nazionale.

EU



#### Note per il simbolo batterie (simbolo sotto)

Questo simbolo può essere usato in combinazione con un simbolo chimico. In questo caso è conforme ai requisiti indicati dalla Direttiva per il prodotto chimico in questione.

### Informazioni sullo smaltimento rifiuti in altri Paesi fuori dall'Unione Europea

Questi simboli sono validi solo all'interno dell'Unione Europea.

Se desiderate smaltire questi articoli, vi preghiamo di contattare le autorità locali od il rivenditore ed informarvi sulle modalità per un corretto smaltimento.

## Registrazione del cliente

Sul coperchio posteriore sono riportati il numero di modello e il numero di serie di questo prodotto. Le chiediamo di annotare questo numero di serie nello spazio sottostante e conservare questo manuale e la ricevuta di pagamento per registrarne l'acquisto, identificare il prodotto in caso di furto o perdita e convalidare il certificato di garanzia.

Numero modello

Numero di serie

Panasonic Testing Centre

Panasonic Service Europe, una divisione di Panasonic Marketing Europe GmbH

Winsbergring 15, 22525 Hamburg, F.R., Germania

Panasonic Corporation

Web Site: <https://panasonic.net/cns/prodisplays/>

Italiano