

Инструкции по эксплуатации Функциональное руководство

Жидкокристаллический проектор Коммерческое использование

Модель **PT-VW360**
PT-VX430

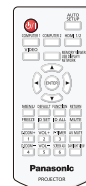
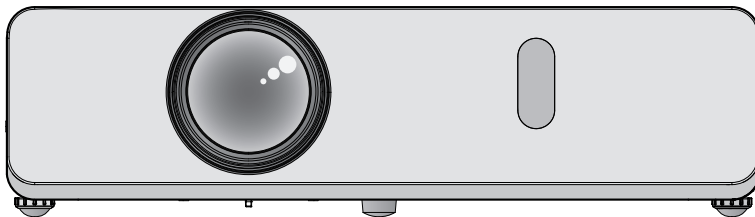

Благодарим Вас за приобретение данного изделия Panasonic.

- Данное руководство предназначено для устройств, произведенных с сент. 2018 г. и позже.
- Перед эксплуатацией данного изделия, пожалуйста, внимательно прочитайте инструкции и сохраните данное руководство для последующего использования.
- Перед использованием проектора ознакомьтесь с информацией в разделе «Важные замечания!» (➔ стр. 4 - 9).
- Осы бұйымды қолдану алдынан алдымен «Маңызды қауіпсіздік ескертпесі» деген тарауды оқып алыңыз (➔ 10 - 15 беттерде).

Содержимое

Важные замечания по безопасности 4

Маңызды қауіпсіздік ескертпесі..... 10

Раздел 1 Подготовка

Техника безопасности при эксплуатации..... 19

Меры предосторожности при транспортировке	19
Меры предосторожности при установке	19
Безопасность	21
Замечания по использованию беспроводного соединения.....	22
Прикладное программное обеспечение, поддерживаемое проектором.....	23
Хранение	23
Утилизация.....	23
Меры предосторожности при эксплуатации	23
Принадлежности.....	25
Дополнительные принадлежности	26

О проекторе 27

Пульт дистанционного управления	27
Корпус проектора.....	28

Подготовка пульта дистанционного управления к работе 31

Установка и извлечение элементов питания....	31
Использование в системе с несколькими проекторами.....	31

Установка крышки объектива 32

Раздел 2 Начало работы

Установка и настройка..... 34

Способы установки.....	34
Детали для потолочного монтажа (дополнительно)	35
Размер экрана и расстояние проецирования... ..	35

Подключение 38

Подготовка к подключению	38
Пример подключения:	
аудиовидеоаппаратура	39
Пример подключения: компьютеры	40

Раздел 3 Основные операции

Включение и отключение питания 42

Подключение шнура питания	42
Индикатор питания	42
Включение питания проектора	43
Отображение экрана исходных настроек	44
Регулировка и выбор.....	45
Отключение питания проектора	46

Функция непосредственного отключения питания.....	46
---	----

Проецирование 47

Выбор входного сигнала	47
Настройка изображения.....	48
Регулировка положения с помощью регулируемых ножек.....	49

Основные операции с помощью пульта дистанционного управления 50

Использование функции отключения аудио/ видеосигнала	50
Использование функции отключения звука.....	50
Регулировка громкости динамиков	50
Использование функции стоп-кадра	51
Использование функции автонастройки.....	51
Использование функции настройки экрана.....	51
Использование функции цифрового трансфокатора.....	52
Использование функции таймера презентации	52
Использование функциональной кнопки FUNCTION.....	53
Использование функции Daylight View.....	53
Установка номера ID на пульте дистанционного управления	53

Раздел 4 Настройки

Навигация по меню 56

Навигация по меню.....	56
Главное меню.....	57
Подменю.....	58

Меню [ИЗОБРАЖЕНИЕ]..... 60

[РЕЖИМ ИЗОБРАЖЕНИЯ].....	60
[КОНТРАСТ].....	60
[ЯРКОСТЬ].....	60
[ЦВЕТ].....	60
[ОТТЕНОК]	61
[ЧЕТКОСТЬ].....	61
[ЦВЕТОВАЯ ТЕМПЕР.].....	61
[ИРИСОВАЯ ДИАФРАГМА]	62
[ДОПОЛНИТЕЛЬНЫЕ НАСТР.]	62
[DAYLIGHT VIEW].....	62
[DIGITAL CINEMA REALITY]	63
[ШУМОПОДАВЛЕНИЕ]	63
[СИСТЕМА ТВ]	63
[RGB/YP _B P _R]/[RGB/YC _B C _R]	64

Меню [ПОЛОЖЕНИЕ] 65

[АВТОКОРРЕКЦИЯ ТРАПЕЦИИ]	65
[НАСТРОЙКА ЭКРАНА]	65
[ПЕРЕМЕЩЕНИЕ].....	67
[СИНХРОСИГНАЛ].....	68
[ФАЗА СИНХРОСИГНАЛА].....	68

[ОБРЕЗ. ПО ПЕРИМ.].....	69	Раздел 5 Использование функций	
[СООТН. СТОРОН].....	69	Функция Memory Viewer.....	96
[КАДРОВАЯ СИНХР.].....	70	Изображения, которые можно воспроизводить с помощью функции Memory Viewer	96
Меню [ЯЗЫК]	71	Меры предосторожности при использовании USB-накопителя.....	96
Изменение языка меню	71	Отображение экрана Memory Viewer	97
Меню [НАСТРОЙКИ ЭКРАНА]	72	Демонстрация изображений	97
[ЭКРАННОЕ МЕНЮ]	72	Показ слайдов.....	97
[УРОВЕНЬ СИГНАЛА HDMI]	73	Завершение работы Memory Viewer	97
[НАСТР. CLOSED CAPTION] (только для входного сигнала NTSC, 480i YC _B C _R)	73	Функция USB Display.....	98
[НАСТРОЙКИ ПРОЕКЦИИ]	74	Использование на компьютерах под управлением ОС Windows	98
[ЛОГОТИП ПРИ ЗАПУСКЕ]	74	Использование на компьютерах Mac	99
[РЕЖИМ АВТОНАСТРОЙКИ]	75	Сетевое подключение.....	100
[ПОИСК СИГНАЛА].....	75	Подключение через проводную локальную сеть	100
[ЦВЕТ ФОНА]	75	Подключение к беспроводной локальной сети	101
[ШИРОКИЙ РЕЖИМ]	75	О программе Presenter Light.....	103
[РЕЖИМ SXGA].....	76	Функция управления по веб-интерфейсу	105
[ТАЙМЕР ПРЕЗЕНТАЦИИ].....	76	Компьютеры, которые можно использовать ...	105
[ПРОЧИЕ ФУНКЦИИ]	77	Доступ из веб-браузера.....	105
Меню [УСТАНОВКИ ПРОЕКТОРА].....	79	Раздел 6 Обслуживание	
[СОСТОЯНИЕ].....	79	Индикатор лампы и предупредительный индикатор	121
[НАСТРОЙКА ВХОДА COMPUTER1].....	79	Если индикаторы светятся.....	121
[ВЫБОР COMPUTER2].....	79	Техническое обслуживание и замена компонентов	122
[ID ПРОЕКТОРА]	80	Подготовка к проведению технического обслуживания или замены компонента	122
[ЗАПУСК]	80	Техническое обслуживание	122
[СПОСОБ ПРОЕКЦИРОВАНИЯ].....	80	Замена блоков	122
[РЕЖИМ ВЫСОКОГОРЬЯ]	81	Поиск и устранение неисправностей.....	126
[МОЩНОСТЬ ЛАМПЫ]	81	Раздел 7 Приложение	
[УПРАВЛ. ЭНЕРГОСБЕРЕЖ.]	81	Техническая информация	128
[ЭМУЛЯЦИЯ].....	83	Протокол PLink	128
[ФУНКЦИОНАЛЬНАЯ КНОПКА].....	84	Команды управления, передаваемые по локальной сети	130
[НАСТРОЙКИ ЗВУКА]	84	Разъем <SERIAL IN>	132
[ТЕСТОВОЕ ИЗОБРАЖЕНИЕ]	85	Операции [ПАРОЛЬ БЛОКИРОВКИ МЕНЮ]... ..	134
[СЧЕТЧИК ФИЛЬТРА]	86	Список совместимых сигналов	135
[ОБЩИЙ СБРОС].....	87	Технические характеристики	137
Меню [ЗАЩИТА]	88	Размеры.....	140
[ПАРОЛЬ].....	88	Меры предосторожности при использовании кронштейна для потолочного монтажа	141
[СМЕНА ПАРОЛЯ]	88	Указатель.....	142
[ОТОБРАЖЕНИЕ ТЕКСТА].....	88		
[ИЗМЕНЕНИЕ ТЕКСТА]	89		
[БЛОКИРОВКА МЕНЮ].....	89		
[ПАРОЛЬ БЛОКИРОВКИ МЕНЮ].....	89		
[ВЫБОР У-ВА УПРАВЛЕНИЯ].....	89		
Меню [ТИП СЕТИ/USB]	91		
[ПРОВОДНАЯ].....	91		
[ИЗМЕНЕНИЕ ИМЕНИ].....	91		
[УПРАВЛЕНИЕ ПО СЕТИ]	92		
[AMX D.D.]	92		
[Crestron Connected(TM)].....	92		
[MEMORY VIEWER LIGHT].....	92		
[СОСТОЯНИЕ].....	94		
[ИНИЦИАЛИЗАЦИЯ].....	94		

Важные замечания по безопасности

ПРЕДУПРЕЖДЕНИЕ: ДАННЫЙ АППАРАТ ДОЛЖЕН БЫТЬ ЗАЗЕМЛЕН.

ПРЕДУПРЕЖДЕНИЕ: Чтобы предотвратить повреждение устройства вследствие возгорания или короткого замыкания, не подвергайте его воздействию дождя или влаги. Это устройство не предназначено для использования в прямом поле зрения на рабочих местах с использованием видеодисплейных терминалов. Во избежание мешающего отражения на рабочих местах с использованием видеодисплейных терминалов данное устройство не должно быть размещено в прямом поле зрения. В соответствии со стандартом BildscharbV данное оборудование не предназначено для использования на видеографических пультах.

Уровень звукового давления на месте оператора, измеренный в соответствии со стандартом ISO7779, меньше или равен 70 дБ (А).

ПРЕДУПРЕЖДЕНИЕ:

1. Отсоединяйте штекер кабеля питания от стенной розетки, если вы не собираетесь пользоваться устройством в течение длительного времени.
2. Во избежание поражения электрическим током не снимайте крышку устройства. Внутри него нет никаких деталей, обслуживаемых пользователем. Доверяйте ремонт и техническое обслуживание только квалифицированному персоналу сервисного центра.
3. Не удаляйте контакт заземления вилки питания. Данное устройство оборудовано трехконтактной сетевой вилкой с контактом заземления. Такая вилка подходит только к розеткам, имеющим заземление. Это сделано для безопасности. Если вы не можете вставить вилку в розетку, обратитесь к электрику. Не нарушайте заземления вилки питания.

ПРЕДУПРЕЖДЕНИЕ: ОПАСНОСТЬ ПОРАЖЕНИЯ ЭЛЕКТРИЧЕСКИМ ТОКОМ. НЕ ОТКРЫВАТЬ.



Указано на проекторе



Изображение молнии в равностороннем треугольнике предупреждает пользователя о наличии в корпусе изделия неизолированных частей под «опасным напряжением», которое может быть достаточно высоким, чтобы причинить человеку вред в результате удара электрическим током.



Восклицательный знак в равностороннем треугольнике предупреждает пользователя о наличии важных инструкций по эксплуатации и обслуживанию (техобслуживанию) в сопроводительной документации к изделию.

ПРЕДУПРЕЖДЕНИЕ:



ВЫКЛЮЧИТЕ УСТРОЙСТВО И ВЫНЬТЕ ВИЛКУ ШНУРА ПИТАНИЯ ИЗ ЭЛЕКТРИЧЕСКОЙ РОЗЕТКИ ПЕРЕД ЗАМЕНОЙ ЛАМПОВОГО БЛОКА.

ПРЕДУПРЕЖДЕНИЕ: Не смотрите на свет, излучаемый из объектива, во время использования проектора.

WARNING: DO NOT LOOK INTO THE LENS.
 AVERTISSEMENT: NE PAS REGARDER À TRAVERS LA LÉNTILLE.
 WARNUNG: NICHT IN DIE LINSE SEHEN.
 ПРЕДУПРЕЖДЕНИЕ: НЕ СМОТРЕТЬ НА ОБЪЕКТИВ.
 경고: 사용 중에 렌즈를 들여다 보지 마십시오.

Указано на проекторе

ПРЕДУПРЕЖДЕНИЕ: Не размещайте объекты перед объективом во время использования проектора.



Указано на проекторе

ПРЕДОСТЕРЕЖЕНИЕ: Чтобы оборудование постоянно работало корректно, следуйте входящим в комплект инструкциям по установке. Используйте прилагаемые шнур питания и экранированные интерфейсные кабели при их подключении к компьютеру или периферийным устройствам. Любые несанкционированные изменения или модификации данного оборудования могут привести к аннулированию разрешения пользователя на эксплуатацию данного устройства.

ПРЕДУПРЕЖДЕНИЕ:

■ ПИТАНИЕ

Розетка электропитания и автоматический выключатель должны быть установлены вблизи оборудования и быть легко доступными в случае неисправности. При возникновении неисправности следует немедленно отключить оборудование от источника электропитания.

Использование неисправного проектора может привести к возгоранию или поражению электрическим током.

- При попадании воды или посторонних предметов внутрь проектора необходимо отключить проектор от источника электропитания.
- При падении проектора или повреждении корпуса необходимо отключить проектор от источника электропитания.
- При обнаружении дыма, необычного запаха или шума необходимо отключить проектор от источника электропитания.

Не пытайтесь самостоятельно отремонтировать проектор. Для устранения неисправностей обратитесь в авторизованный сервисный центр.

Во время грозы не прикасайтесь к проектору или шнуру питания.

Это может привести к поражению электрическим током.

Не делайте ничего, что может повредить шнур питания или его вилку.

При использовании поврежденного сетевого шнура возможно короткое замыкание, удар электрическим током или возгорание.

- Не повреждайте сетевой шнур, не пытайтесь его модифицировать, не ставьте на него горячие или тяжелые предметы, не перегибайте, не перекручивайте его слишком сильно, а также не сворачивайте его в клубок.

Если возникнет необходимость ремонта сетевого шнура, обращайтесь в авторизованный сервисный центр.

Надежно вставляйте вилку питания в розетку, а разъем питания в разъем проектора.

Если штекер неправильно вставлен в розетку, это может вызвать удар электрическим током или возгорание.

- Не пользуйтесь поврежденными штекерами или розетками, плохо закрепленными на стене.

Используйте только поставляемый с проектором шнур питания.

Несоблюдение этих правил может стать причиной пожара или поражения электрическим током. Также, во избежание удара током заземлите розетку и правильно используйте шнур питания, поставляемый в комплекте.

Регулярно очищайте штекер шнура питания, чтобы предотвратить накопление пыли.

Несоблюдение этого правила может привести к возгоранию.

- Если на штекере шнура питания скопится пыль, могут появиться излишки влаги, которая способна привести к повреждению изоляции.
- Если вы не собираетесь пользоваться устройством в течение длительного времени, отсоедините сетевой шнур от розетки электросети.

Отсоедините сетевой шнур от розетки электросети и вытрите штекер сухой тканью.

Не прикасайтесь к шнуру питания или разъему питания мокрыми руками.

Несоблюдение этих правил может стать причиной поражения электрическим током.

Не допускайте перегрузки розетки электросети.

При перегрузке розетки электросети (например, слишком большим количеством переходников) может произойти ее перегрев и возгорание.

■ ИСПОЛЬЗОВАНИЕ/УСТАНОВКА

Не устанавливайте проектор на мягких поверхностях, таких как ковры или пористые половики.

Такие действия могут привести к перегреву проектора, что может вызвать ожоги, пожар или поломку проектора.

Не устанавливайте проектор во влажных или пыльных помещениях либо в местах, где он может соприкоснуться с масляным дымом или паром.

Использование проектора в таких условиях может привести к возгоранию, поражению электрическим током или повреждению деталей. Масло также может деформировать пластик, и проектор может упасть в случае установки на потолке.

Не устанавливайте проектор на подставке, которая недостаточно прочна, чтобы выдержать полный вес проектора, а также на наклонной или неустойчивой поверхности.

Несоблюдение этого правила может привести к падению проектора и, как следствие, к серьезным повреждениям и травмам.

ПРЕДУПРЕЖДЕНИЕ:

Все работы по установке (например, установка с использованием кронштейн для установки на потолке) должны выполняться только квалифицированным специалистом.

Неправильно выполненная установка может привести к повреждениям и несчастным случаям, например к поражению электрическим током.

- Обязательно используйте трос, прилагаемый к кронштейну для крепления на потолке в качестве дополнительной меры безопасности, чтобы предотвратить падение проектора. (Установите в другом месте, прикрепив к кронштейну для крепления на потолке.)

Не устанавливайте проектор в месте, через которое ходят люди.

Люди могут удариться о проектор или споткнуться о кабель питания, что может привести к пожару, удару электрическим током и ранению.

Не закрывайте воздухозаборное отверстие/отверстие выхода воздуха.

Несоблюдение этого условия приводит к перегреву проектора и, как следствие, к его возгоранию или повреждению.

- Не ставьте проектор в узкие, плохо проветриваемые места.
- Не ставьте проектор на ткань или бумагу, так как эти материалы могут быть втянуты в проектор через входное вентиляционное отверстие.
- Обеспечьте по меньшей мере 1 м (39-3/8") пространства между любыми стенами или объектами и отверстием выхода воздуха, и по меньшей мере 50 см (19-11/16") пространства между любыми стенами или объектами и воздухозаборным отверстием.

Не подносите руки и другие предметы к отверстию для выпуска воздуха.

Несоблюдение этого правила может привести к ожогам и травмам рук, а также к повреждению других предметов.

- Из отверстия для выпуска воздуха выходит нагретый воздух, а также нетеплостойкие предметы к этому отверстию.

Не смотрите на свет, излучаемый из объектива, и избегайте попадания света на кожу во время использования проектора.

Несоблюдение этого правила может привести к ожогам или потере зрения.

- Объектив проектора излучает сильный свет. Не заглядывайте в объектив работающего проектора и не подносите к нему руки.
- Будьте особенно осторожны и не разрешайте детям смотреть в объектив включенного проектора. Кроме того, всегда выключайте проектор, когда оставляете его без присмотра.

Не пытайтесь разобрать или модифицировать проектор.

Внутри устройства присутствует высокое напряжение, которое может стать причиной пожара или поражения электрическим током.

- Для выполнения осмотра, технического обслуживания или ремонта устройства обращайтесь в авторизованный сервисный центр.

Не допускайте попадания металлических предметов, легковоспламеняющихся веществ и жидкостей внутрь проектора. Не допускайте намокания проектора.

Это может привести к короткому замыканию или перегреву и стать причиной возгорания, поражения электрическим током или неисправности проектора.

- Не размещайте емкости с жидкостью и металлические предметы вблизи проектора.
- При попадании жидкости внутрь проектора проконсультируйтесь с продавцом.
- Особое внимание следует уделять детям.

Используйте кронштейн для установки на потолке, указанный Panasonic Connect Co., Ltd.

Использование кронштейна для крепления к потолку, отличного от указанного, может привести к падению устройства и стать причиной аварийной ситуации.

- Присоединяйте прилагаемый предохранительный трос к кронштейну для установки на потолке во избежание падения проектора.

■ ПРИНАДЛЕЖНОСТИ

При замене батарей всегда следуйте правилам, указанным ниже.

Несоблюдение этих правил может привести к потере герметичности, перегреву или возгоранию батарей.

- Используйте только батареи указанного типа.
- Не заряжайте сухие электрические батареи.
- Не разбирайте сухие электрические батареи.
- Не нагревайте и не бросайте батареи в воду или в огонь.
- Не допускайте контакта положительного и отрицательного полюсов батарей с металлическими предметами, такими как ожерелья или заколки для волос.
- Не храните и не перевозите батареи вместе с металлическими предметами.
- Храните батареи в пластиковом чехле вдали от металлических предметов.
- При установке батарей соблюдайте полярность (+ и -).
- Не используйте одновременно новые и старые батареи или батареи разных типов.
- Не используйте батареи с поврежденным корпусом.

ПРЕДУПРЕЖДЕНИЕ:

Держите батареи подальше от детей.

Их случайное проглатывание может причинить физический вред.

- В случае проглатывания немедленно обратитесь за медицинской помощью.

При возникновении утечки не прикасайтесь к жидкости, вытекающей из батареи. При необходимости выполните следующие действия.

- Вытекшая из батарей жидкость может вызвать ожоги и повреждения кожи. Промойте чистой водой место контакта с жидкостью и немедленно обратитесь за медицинской помощью.
- Попадание вытекшей из батарей жидкости в глаза может привести к потере зрения. Если жидкость попала в глаза, не трите их. Промойте чистой водой место контакта с жидкостью и немедленно обратитесь за медицинской помощью.

Не выкручивайте неуказанные винты во время замены лампы.

Это может привести к поражению электрическим током, ожогам или травмам.

Не разбирайте блок лампы.

Разбитая лампа может стать причиной травмы или повреждения.

Замена лампы

Ламповый блок имеет высокое внутреннее давление. Неосторожное обращение с ламповым блоком может стать причиной взрыва или несчастного случая, повлекших травмы или повреждения.

- При ударе о твердый предмет или падении лампа легко взрывается.
- Перед заменой лампы не забудьте отключить питание и выдернуть вилку кабеля питания из сетевой розетки. В противном случае это может привести к поражению электрическим током или взрыву.
- Если нужно заменить лампу, подождите не менее часа, пока лампа остынет, иначе можно получить ожоги.

Извлекайте разряженные батареи из пульта дистанционного управления как можно скорее.

- Если оставить разряженные батареи в устройстве, может произойти утечка электролита, перегрев или взрыв батарей.

ВНИМАНИЕ:

■ ПИТАНИЕ

При отсоединении шнура питания от розетки держите его за вилку и придерживайте розетку.

Если тянуть за шнур, можно случайно его повредить, что влечет за собой опасность возгорания или поражения электрическим током.

Если проектор не используется в течение длительного времени, выньте вилку питания из розетки.

Несоблюдение этого правила может привести к возгоранию или поражению электрическим током.

Отключите сетевую вилку от розетки перед выполнением очистки и замены.

Несоблюдение этого правила может привести к поражению электрическим током.

■ ИСПОЛЬЗОВАНИЕ/УСТАНОВКА

Не ставьте на проектор тяжелые предметы.

Несоблюдение этих правил может привести к падению проектора и, как следствие, к серьезным повреждениям и травмам. Это также может привести к повреждению или деформации проектора.

Не опирайтесь на проектор.

Вы можете упасть, что приведет к травмам или поломке проектора.

- Будьте особенно осторожны и не позволяйте детям вставать или садиться на проектор.

Не устанавливайте проектор на горячую поверхность.

Несоблюдение этого правила может стать причиной повреждения корпуса или внутренних элементов проектора и привести к возгоранию.

- Будьте особенно осторожны в местах с прямым солнечным светом или рядом с обогревателями.

Не устанавливайте проектор в местах, которые могут подвергаться воздействию солевых загрязнений или коррозионных газов.

Это может привести к падению устройства из-за коррозии. Кроме того, это может привести к неисправности.

Не размещайте объекты перед объективом во время использования проектора.

Не перекрывайте луч проектора, размещая предмет перед объективом проектора.

Это может привести к пожару, повредить объект, или вызвать неисправность проектора.

- Объектив проектора излучает сильный свет.

ВНИМАНИЕ:

Не стойте перед объективом во время использования проектора.

Иначе можно повредить или прожечь одежду.

- Объектив проектора излучает сильный свет.

Перед перемещением проектора всегда отключайте от него все кабели.

Если переместить проектор, не отключив от него все кабели, можно повредить кабели, что влечет за собой опасность возгорания или поражения электрическим током.

При установке проектора на потолке оградите крепежные винты и кабель питания от контакта с металлическими частями в потолке.

Контакт с металлическими частями в потолке может привести к поражению электрическим током.

Никогда не подключайте наушники к разъему <VARIABLE AUDIO OUT>.

Чрезмерное звуковое давление из наушников и головных наушников может привести к потере слуха.

Не проецируйте изображение, когда объектив закрыт крышкой.

Это может привести к возгоранию.

■ ПРИНАДЛЕЖНОСТИ

Не используйте старый блок лампы.

Использование старых ламповых блоков может привести к взрыву.

Если лампа разбилась, немедленно проветрите помещение. Не дотрагивайтесь до осколков и не подносите их близко к лицу.

Несоблюдение этого правила может привести к тому, что пользователь вдохнет газ, находящийся внутри лампы. Этот газ содержит примерно тот же процент ртути, что и лампы дневного света, а острые осколки могут причинить травмы.

- Если кажется, что вы вдохнули газ или газ попал в глаза или рот, немедленно обратитесь за медицинской помощью.
- Спросите своего дилера о возможности замены блока лампы и проверки проектора.

Если проектор не используется в течение длительного времени, выньте батареи из пульта дистанционного управления.

Иначе это может вызвать разряд батарей, их перегрев, возгорание или взрыв, что может стать причиной пожара или загрязнения прилегающей территории.

Не открывайте пакетик с влагопоглотителем и не ешьте его содержимое.

Случайное проглатывание содержимого пакетика с влагопоглотителем может нанести вред вашему здоровью.

- Если влагопоглотитель попадет в глаза или рот, немедленно промойте их чистой водой и обратитесь к врачу.
- Следите за тем, чтобы влагопоглотитель был вне досягаемости детей.

■ ОБСЛУЖИВАНИЕ

Уточните у дилера информацию об очистке внутренних деталей проектора раз в год.

Если на внутренних деталях проектора осело определенное количество пыли, непрерывная его эксплуатация может привести к пожару.

- Стоимость очистки уточните у дилера.

Маңызды қауіпсіздік ескертпесі

ЕСКЕРТУ: БҰЛ АППАРАТТЫ ЖЕРГЕ ТАРТУ КЕРЕК.

ЕСКЕРТУ: Өрт немесе электр тогының соғуына апаратын зақымдарға жол бермеу үшін құралды жаңбырда немесе ылғалда қалдырмаңыз.
Бұл құрылғы көрінетін дисплей жұмыс кеңістіктерінде тікелей өрісте пайдалану үшін арналмаған. Көрінетін дисплей жұмыс кеңістігіне шағылысуына кедергі келтіруді болдырмау үшін бұл құрылғы көрініске тікелей өрісінде орнатылмауы тиіс.
Бұл жабдық BildscharbV талаптарына сәйкес бейне терминалында пайдалану үшін арналмаған.

Оператор орнындағы дыбыс қысымының деңгейі ISO 7779 стандартына сәйкес 70 дБ (A) тең немесе одан төмен.

ЕСКЕРТУ:

1. Бұл құрылғы ұзақ уақыт бойы қолданылмаған жағдайда, штепсельді қуат көзінен ажыратыңыз.
2. Электр тогының соғуын болдырмау үшін қақпақты ашпаңыз. Ішінде пайдаланушы өзі жөндей алатын бөлшектер жоқ. Жөндеу қажет болса, тек қана білікті маманға апарыңыз.
3. Қуат ашасындағы жерге тарту түйіспесін алып тастамаңыз. Бұл аппарат үш істігі бар жерге тарту түріндегі қуат ашасымен жабдықталған. Бұл аша тек жерге тартылған розеткаға сәйкес келеді. Бұл қауіпсіздік мүмкіндігі. Егер ашаны розеткаға қоса алмасаңыз, электршіге хабарласыңыз. Жерге тарту ашасының мақсатын бұзбаңыз.

ЕСКЕРТУ: ТОК СОҒУ ҚАУПІ БАР. АШУҒА БОЛМАЙДЫ.



Проекторда көрсетілген



Тең бүйірлі үшбұрыштағы көрсеткі таңбасы бар найзағай жарқылы пайдаланушыға өнім корпусында адамдарға ток соғу қаупін тудыратындай шамадағы оқшауланбаған «қауіпті кернеудің» болуы туралы ескертеді.



Тең бүйірлі үшбұрыш ішіндегі леп белгісі пайдаланушыға өніммен бірге келген материалдарда маңызды пайдалану және техникалық қызмет көрсету (қызмет көрсету) туралы нұсқаулар бар екені туралы ескертуге арналған.

ЕСКЕРТУ:



ШАМ ҚҰРЫЛҒЫСЫН АУЫСТЫРУ АЛДЫНДА ҚУАТТЫ ӨШІРІҢІЗ ЖӘНЕ АШАНЫ РОЗЕТКАДАН СУЫРЫҢЫЗ.

ЕСКЕРТУ: Проекторды пайдалану кезінде линзадан шығатын жарыққа қарамаңыз.

WARNING: DO NOT LOOK INTO THE LENS.
AVERTISSEMENT: NE PAS REGARDER À TRAVERS LA LENTILLE.
WARNUNG: NICHT IN DIE LINSE SEHEN.
ПРЕДУПРЕЖДЕНИЕ: НЕ СМОТРЕТЬ НА ОБЪЕКТИВ.
경고: 사용 중에 렌즈를 들여다 보지 마십시오.

Проекторда көрсетілген

ЕСКЕРТУ: Проектор жұмыс істеп тұрған кезде объективтен алдында ешқандай зат қоймаңыз.

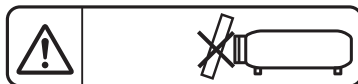

Проекторда көрсетілген

САҚТЫҚ: Үздіксіз сәйкес болуын қамтамасыз ету үшін тіркелген орнату нұсқауларын орындаңыз. Оның ішінде компьютерге немесе сыртқы құрылғыларға жалғаған кезде берілген қуат сымын және қорғалған интерфейс кабельдерін пайдалану нұсқаулары бар. Сонымен қатар, осы жабдыққа рұқсатсыз жасалған өзгертулер пайдаланушының осы құрылғыны пайдалану құқығын жарамсыз етуі мүмкін.

ЕСКЕРТУ:

■ ҚУАТ

Розетка немесе ажыратқыш жабдықтың жанында орнатылуы және ақаулық болған кезде қол оңай жетуі тиіс. Егер төмендегі мәселе пайда болса, қуат көзін дереу ажыратыңыз.

Проекторды бұл шарттарда үзіліссіз пайдалану өртке немесе электр тогының соғуына себеп болады.

- Егер проектордың ішіне бөгде заттар немесе су кірсе, қуатты дереу ажыратыңыз.
- Егер проекторды түсіріп алсаңыз немесе корпусы сынған болса, қуат көзін дереу ажыратыңыз.
- Егер проектордан түтін, әдеттен тыс иіс немесе шуыл байқасаңыз, қуат көзін дереу ажыратыңыз.

Жөндеу үшін өкілетті қызмет көрсету орталығына хабарласыңыз және өнімді өз бетіңізбен жөндеуге әрекеттенбеңіз.

Найзағай болған кезде, проекторды немесе кабельді ұстамаңыз.

Электр тогының соғуы мүмкін.

Қуат сымын немесе қуат ашасын зақымдауы мүмкін ешнәрсе жасамаңыз.

Егер қуат сымы зақымдалған кезде пайдаланылса, электр тогының соғуы, қысқа тұйықталу немесе өрт шығуы мүмкін.

- Қуат сымын зақымдамаңыз, оны жаңартпаңыз, ыстық заттардың жанына қоймаңыз, қатты бүкпеңіз, айналдырмаңыз, тартпаңыз, үстіне ауыр заттар қоймаңыз немесе түйіндемеңіз.

Қуат сымын жөндеу қажет болса, өкілетті қызмет көрсету орталығына хабарласыңыз.

Қуат ашасын розеткаға және қуат қосқышын проектордың терминалына толығымен салыңыз.

Егер аша дұрыс салынбаған болса, электр тогы соғуы немесе қызып кетуі мүмкін.

- Зақымдалған ашаларды немесе қабырғадан босап қалған розеткаларды пайдаланбаңыз.

Берілген қуат сымынан басқа ешнәрсе пайдаланбаңыз.

Бұл талапты орындамау өртке немесе электр тогының соғуына себеп болуы мүмкін. Шығыс тарапынан құрылғыны жерге қосу үшін берілген қуат сымын пайдаланбасаңыз, электр тогының соғуына себеп болуы мүмкіндігін ескеріңіз.

Қуат ашасын шаң басып қалмауы үшін үнемі тазалап тұрыңыз.

Мұны орындамау өртке себеп болуы мүмкін.

- Егер қуат ашасына шаң жиналып қалса, нәтижесінде болатын ылғалдылық оқшаулауды зақымдауы мүмкін.
- Егер проекторды ұзақ уақыт бойы пайдаланбасаңыз, қуат ашасын розеткадан ажыратыңыз.

Қуат ашасын розеткадан суырып алып, оны құрғақ шүберекпен үнемі тазалаңыз.

Қуат ашасын және қуат қосқышын дымқыл қолмен ұстамаңыз.

Бұл шараны орындамау электр тогының соғуына себеп болуы мүмкін.

Розетканы шамадан тыс жүктемеңіз.

Егер қуат көзі шамадан тыс жүктелсе (мысалы, тым көп адаптер пайдаланылса), қызып кетуі және өрт шығуына себеп болуы мүмкін.

■ ПАЙДАЛАНУ/ОРНАТУ

Проекторды кілемдер немесе алаша сияқты жұмсақ материалдардың үстіне қоймаңыз.

Солай жасау проектордың қызып кетуіне, нәтижесінде күйіп қалу, өрт немесе проекторды зақымдауы мүмкін.

Проекторды ылғалды немесе шаң орындарда, я болмаса проектор майлы түтінге немесе буға тиюі мүмкін орындарда орнатпаңыз.

Проекторды осындай шарттарда пайдалану өртке, электр тогының соғуына немесе құрамдас бөліктердің бүлінуіне себеп болады. Май пластмассаны деформациялап, проектор құлап кетуі мүмкін, мысалы, төбеге орнатылған жағдайда.

Проекторды оның салмағын толық көтеруге шамасы жеткіліксіз орындарға немесе еңкейтілген не тұрақсыз беттерге орнатпаңыз.

Осы сақтық шарасын орындамау проектордың құлауына немесе төңкерілуіне себеп болады, нәтижесінде қатты жарақат алу немесе зақымдануға себеп болады.

Орнату жұмысын (төбеге орнату кронштейні сияқты) білікті маман орындауы тиіс.

Егер орнату дұрыс орындалмаса немесе бекітілмесе, электр тогының соғуы сияқты жарақатқа себеп болуы мүмкін.

- Проектордың құлап кетпеуіне жол бермеу үшін қосымша қауіпсіздік шарасы ретінде төбеге бекіту кронштейнімен берілген сымды пайдалануды ұмытпаңыз. (Төбеге бекіту кронштейнінен басқа орынға бекітіңіз.)

Проекторды адамдар өтетін жерде орнатпаңыз.

Адамдар проекторға соғылып немесе қуат сымына шалынып, бұл өртке, тоқ соғуына немесе жарақатқа әкелуі мүмкін.

ЕСКЕРТУ:

Ауа кіретін/шығатын порттарды жаппаңыз.

Солай жасау проектордың қызып кетуіне әкеліп, нәтижесінде өрт немесе проекторды зақымдауы мүмкін.

- Проекторды тар, нашар желдетілген жерге орнатпаңыз.
- Проекторды шүберекке немесе қағазға қоймаңыз, бұл материалдар ауа кіретін портқа кіруі мүмкін.
- Кез келген қабырғалар немесе нысандар мен шығыс порты арасында кем дегенде 1 m (39-3/8") бос орын және кез келген қабырғалар немесе нысандар мен кіріс порты арасында кем дегенде 50 cm (19-11/16") орын қалдырыңыз.

Қолыңызды немесе басқа заттарды ауа шығатын портқа қоймаңыз.

Солай жасау күйіп қалуға немесе қолыңызды не басқа затты зақымдауы мүмкін.

- Ауа шығатын порттан ыстық ауа шығады. Ыстыққа төзе алмайтын қолыңызды, бетіңізді немесе басқа заттарды осы портқа жақындатпаңыз.

Проектор пайдаланылып жатқанда объектив шығаратын жарыққа қарамаңыз және оның теріге түсуіне жол бермеңіз.

Оның күйдіруге немесе көру қабілетін жоғалтуға әкелуі мүмкін.

- Проектор объективінен қатты жарық шығады. Осы жарыққа қарамаңыз немесе қолдарыңызды оған тура қоймаңыз.
- Кішкентай балалардың бұл объективке қарауына жол бермеңіз. Оған қоса, проектордан алыс болсаңыз, қуатын өшіріңіз және қуат ашасын розеткадан суырып тастаңыз.

Проекторды қайта құруға немесе бөлшектеуге әрекеттенбеңіз.

Жоғары кернеу өртке немесе электр тогының соғуына себеп болуы мүмкін.

- Қандай да бір тексеру, реттеу және жөндеу жұмыстары үшін өкілетті қызмет көрсету орталығына хабарласыңыз.

Проектордың ішіне темір заттардың, тез тұтанатын заттардың немесе сұйықтықтардың кіруіне жол бермеңіз. Проектордың дымқыл болуына жол бермеңіз.

Солай жасау қысқа тұйықтауға, қызып кетуге, нәтижесінде өртке, электр тогының соғуына немесе проектордың жұмыс істемей қалуына себеп болуы мүмкін.

- Ішінде сұйықтығы немесе темір заттар бар ыдыстарды проектордың жанына қоймаңыз.
- Егер проекторға сұйық зат кіріп кетсе, сатушыға хабарласыңыз.
- Балаларға тиісті назар аудару керек.

Panasonic Connect Co., Ltd. ұсынған төбеге орнату кронштейнін пайдаланыңыз.

Басқа төбеге орнату кронштейнін пайдалану проектордың құлауына себеп болуы мүмкін.

- Проектор құлап кетпеуі үшін төбеге орнату кронштейніне берілген қауіпсіздік кабелін тағыңыз.

■ КЕРЕК-ЖАРАҚТАР

Батареяларды дұрыс пайдаланыңыз, төмендегіні қараңыз.

Бұл сақтық шараны орындамау, батареяның ағуына, қызып кетуіне, жарылуына немесе өртке себеп болуы мүмкін.

- Нақты көрсетілмеген батареяларды пайдаланбаңыз.
- Құрғақ электр батареяларын зарядтамаңыз.
- Құрғақ электр батареяларын бөлшектемеңіз.
- Батареяларды қыздырмаңыз немесе суға не отқа салмаңыз.
- Батареялардың + және – терминалдарын алқа немесе шаш түйреуіштер сияқты темір заттарға тигізбеңіз.
- Батареяларды темір заттармен бірге сақтамаңыз немесе тасымаңыз.
- Батареяларды пластикалық қапта сақтаңыз және оларды темір заттардан алыс ұстаңыз.
- Батареялар (+ және –) кереғарлығы дұрыс салынғанына көз жеткізіңіз.
- Жаңа және ескі батареяларды бірге пайдаланбаңыз немесе әртүрлі батареяларды пайдаланбаңыз.
- Қабығы ашылған немесе жойылған батареяларды пайдаланбаңыз.

Балалардың батареяларға жетуіне жол бермеңіз.

Байқаусызда жұтып қойса, денсаулыққа зиян келеді.

- Егер оны жұтып қойса, дереу медициналық көмекке жүгініңіз.

Егер батарея сұйықтығы ақса, оны жалаң қолыңызбен ұстамаңыз, қажет болса, келесі шараларды қолданыңыз.

- Теріге немесе киімге тиген батарея сұйықтығы терінің қабынуына немесе жарақатқа себеп болады. Таза сумен шайыңыз және дереу дәрігерге қаралыңыз.
- Батарея сұйықтығы көзіңізге тисе, көрмей қалуыңыз мүмкін. Бұл жағдайда, көзіңізді уқаламаңыз. Таза сумен шайыңыз және дереу дәрігерге қаралыңыз.

Шам құрылғысын ауыстырған кезде көрсетілмеген бұрандаларды ағытпаңыз.

Солай жасау электр тогының соғуына, күйіп қалуға немесе жарақатқа себеп болуы мүмкін.

ЕСКЕРТУ:

Шам құрылғысын бөлшектемеңіз.

Егер шам сынып қалса, жарақат алуға себеп болуы мүмкін.

Шамды ауыстыру

Шамның жоғары ішкі қысымы бар. Егер дұрыс қолданылмаса, жарылу, қатты жарақатқа немесе апаттарға себеп болуы мүмкін.

- Шам қатты затқа тисе немесе түсіп кетсе, оңай жарылады.
- Шам құрылғысын ауыстырудан бұрын, қуатты өшіргеніңізді және қуат ашасын розеткадан ажыратқаныңызға көз жеткізіңіз.
Егер бұл шаралар сақталмаса, электр тогының соғуына немесе жарылысқа себеп болуы мүмкін.
- Шам құрылғысын ауыстырған кезде, қуатты өшіріп, шам салқындағанша кемінде бір сағат күтіңіз, әйтпесе күйіп қалуыңыз мүмкін.

Таусылған батареяларды қашықтан басқару пультінен алып тастаңыз.

- Батареяларды құрылғыда қалдыру сұйықтығының ағуына, қызып кетуіне немесе жарылуына себеп болады.

САҚТЫҚ:

■ ҚУАТ

Қуат сымын ажыратқан кезде, қуат ашасын және қуат қосқышын ұстағаныңызға көз жеткізіңіз.

Егер қуат сымы өздігінен ажыратылып қалса, сым зақымдалады, өрт, қысқа тұйықталу немесе электр тогының соғуы мүмкін.

Егер проекторды ұзақ уақыт бойы пайдаланбаған кезде, қуат ашасын розеткадан ажыратыңыз.

Солай жасау өртке немесе электр тогының соғуына себеп болуы мүмкін.

Құрылғыны тазалау және бөлшектерін ауыстырудан бұрын, қуат ашасын розеткадан ажыратыңыз.

Солай жасау электр тогының соғуына себеп болуы мүмкін.

■ ПАЙДАЛАНУ/ОРНАТУ

Проектордың үстіне ауыр заттар қоймаңыз.

Бұл шараны орындамау проектордың деңгейсіз болуы және құлауы мүмкін, нәтижесінде зақымға немесе жарақатқа себеп болады. Проектор зақымдалады немесе бүлінеді.

Проекторға салмақ салмаңыз.

Құлап кетіп, проекторды зақымдайсыз, нәтижесінде жарақат алуыңыз мүмкін.

- Кішкентай балалардың бұл проектордың үстіне тұруына немесе отыруына жол бермеңіз.

Проекторды тым қатты ыстық жерге орнатпаңыз.

Солай жасау сыртқы корпусының немесе ішкі құрамдас бөліктерінің тозып, өртке себеп болуы мүмкін.

- Тікелей күн сәулесі түскен немесе жылытқыштар жанында аса мұқият болыңыз.

Проекторды тұз ластауы немесе коррозиялық газ болуы мүмкін жерде орнатпаңыз.

Бұлай істеу коррозияға байланысты құлауға әкелуі мүмкін. Сондай-ақ, бұл ақаулықтарға әкелуі мүмкін.

Проектор жұмыс істеп тұрған кезде объективтен алдында ешқандай зат қоймаңыз.

Проекциялау объективінің алдына зат қою арқылы проекциялауды бұғаттамаңыз.

Бұлай істеу өртке, заттың зақымдалуына немесе проектор ақаулығына әкелуі мүмкін.

- Проектор объективінен қатты жарық шығады.

Проектор жұмыс істеп тұрған кезде объективтен алдында тұрмаңыз.

Солай жасау киімге зақым келтіруі және күйіп қалуға себеп болуы мүмкін.

- Проектор объективінен қатты жарық шығады.

Проекторды жылжытудан бұрын әрдайым барлық кабельдерді ажыратыңыз.

Кабельдері жалғаулы проекторды жылжыту салдарынан кабельдер зақымдалады, бұл өрт немесе электр тогының соғуына себеп болады.

Проекторды төбеге орнатқан кезде, орнату бұрандаларын және қуат сымын төбенің ішіндегі темір заттарға тигізбеңіз.

Төбенің ішіндегі темір заттарға тисе, электр тогының соғуына себеп болады.

Құлаққаптарды <VARIABLE AUDIO OUT> терминалына ешқашан салмаңыз.

Құлаққаптан шыққан шамадан тыс дыбыс қысымы есту қабілетін жоғалтуға себеп болады.

Объектив қақпағы жалғанған күйде кескінді проекцияламаңыз.

Солай жасау өртке себеп болуы мүмкін.

САҚТЫҚ:

■ КЕРЕК-ЖАРАҚТАР

Ескі шам құрылғысын пайдаланбаңыз.

Егер пайдаланылса, шамның жарылуы мүмкін.

Егер шам сынса, бөлмені дереу желдетіңіз. Сынған бөліктерге қол тигізбеңіз немесе бетіңізді жақындатпаңыз.

Бұл шараны орындамау, пайдаланушының шам сынған кезде шыққан газды ішіне тартуы мүмкін, оның құрамында флуоресцентті шамдарындағыдай бірдей мөлшерде сынап бар, ал сынған бөліктерден жарақат алуыңыз мүмкін.

- Егер газды ішке тартып алсаңыз немесе газ көзіңізге не аузыңызға кірсе, дереу дәрігерге қаралыңыз.
- Шам құрылғысын ауыстыру туралы сатушыдан сұраңыз және проектордың ішін тексеріңіз.

Егер проекторды ұзақ уақыт бойы пайдаланбасаңыз, қашықтан басқару пультіңдегі батареяларды алып тастаңыз.

Бұл шараны орындамау, батареялардың ағуына, қызып кетуіне, тұтануына немесе жарылуына себеп болады, соның нәтижесінде өрт орын алуы немесе айнала ластануы мүмкін.

Құрғатқыш салынған пакетті ашуға немесе оның ішіндегі затты жұтуға болмайды.

Құрғатқыш салынған пакеттің ішіндегі зат байқаусызда жұтылса, деңеңізге зиян келуі болуы мүмкін.

- Құрғатқыш көзіңізге не аузыңызға түсіп кетсе, дереу таза сумен шайып, дәрігерге қаралыңыз.
- Әсіресе балаларды осы затты жұтып қоюдан аулақ ұстаңыз.

■ ТЕХНИКАЛЫҚ ҚЫЗМЕТ КӨРСЕТУ

Проектордың ішкі жағын жылына бір рет тазалау туралы сатушыдан сұраңыз.

Ішіне шаң жиналған проекторды ұзақ пайдалану, өртке себеп болуы мүмкін.

- Тазалау құнын сатушыдан сұраңыз.

■ Товарные знаки и т.д.

- Windows, Internet Explorer и Microsoft Edge являются зарегистрированными товарными знаками или товарными знаками компании Microsoft Corporation в США и других странах.
- Mac, OS X, macOS, iPad, iPhone, iPod touch и Safari являются товарными знаками компании Apple Inc., зарегистрированными в США и других странах.
- Термины HDMI и HDMI High-Definition Multimedia Interface и Логотип HDMI являются товарными знаками или зарегистрированными товарными знаками HDMI Licensing Administrator, Inc. в Соединенных Штатах и других странах.
- PJLink™ является зарегистрированным товарным знаком или находящимся на рассмотрении товарным знаком в Японии, США и других странах и регионах.
- Crestron Connected, логотип Crestron Connected, Crestron Fusion, Crestron RoomView и RoomView являются товарными знаками или зарегистрированными товарными знаками Crestron Electronics, Inc. в США и/или других странах.
- IOS является товарным знаком или зарегистрированным товарным знаком компании Cisco в США и других странах и используется по лицензии.
- Android является товарным знаком Google LLC.
- Adobe, Acrobat, Flash Player и Reader являются зарегистрированными товарными знаками или товарными знаками Adobe Systems Incorporated в США и/или других странах.
- Некоторые из шрифтов, используемых в экранном меню, являются растровыми шрифтами Ricoh, которые были созданы и проданы компанией Ricoh Company, Ltd.
- Другие названия, в том числе названия компаний и продуктов, упомянутые в данном руководстве по эксплуатации, являются товарными знаками или зарегистрированными товарными знаками соответствующих владельцев.
Обратите внимание, что в данном руководстве не используются символы ® и ™.

■ Информация о программном обеспечении продукции

Данное изделие включает следующее программное обеспечение:

- (1) программное обеспечение, разработанное самостоятельно Panasonic Connect Co., Ltd. или для нее,
- (2) программное обеспечение, принадлежащее третьей стороне и предоставленное по лицензии Panasonic Connect Co., Ltd.,
- (3) программное обеспечение, предоставленное по условиям лицензирования GNU General Public License, Version 2.0 (GPL V2.0),
- (4) программное обеспечение, предоставленное по условиям лицензирования GNU LESSER General Public License, Version 2.1 (LGPL V2.1), и/или
- (5) программное обеспечение с открытым исходным кодом, кроме программного обеспечения, предоставленного по условиям лицензирования GPL V2.0 и/или LGPL V2.1.

Программное обеспечение категорий (3) - (5) предоставляется с предположением, что оно будет пригодно, но БЕЗ КАКОЙ-ЛИБО ГАРАНТИИ, даже без подразумеваемой гарантии ПРИГОДНОСТИ ДЛЯ ПРОДАЖИ или ПРИГОДНОСТИ ДЛЯ ОПРЕДЕЛЕННОЙ ЦЕЛИ. Подробные условия см. на прилагаемом диске CD-ROM.

Panasonic Connect Co., Ltd. предоставит на срок не менее трех (3) лет после поставки этого изделия любой третьей стороне, которая обратится к ней по указанному ниже контактному адресу, по цене, не превышающей стоимость физического выполнения доставки исходного кода, копию полного исходного кода соответствующего программного обеспечения в машиночитаемом формате, предусмотренного условиями GPL V2.0, LGPL V2.1 или других лицензий, предусматривающих такие обязательства, а также соответствующее уведомление об авторских правах.

Контактный адрес: oss-cd-request@gg.jp.panasonic.com

■ Иллюстрации, используемые в руководстве по эксплуатации

- Иллюстрации проектора, экрана и других частей могут отличаться от фактического изделия.
- Иллюстрации, показанные на экране компьютера, могут отличаться в зависимости от типа компьютера и его операционной системы.
- Иллюстрации проектора с присоединенным шнуром питания приведены только в качестве примеров. Форма прилагаемых шнуров питания отличается в зависимости от страны приобретения изделия.

■ Ссылки на страницы для справки

- В данном руководстве страницы для справок указываются следующим образом: (➡ стр. 00).

■ Термин

- В данном руководстве для обозначения аксессуара «беспроводной блок дистанционного управления» используется термин «пульт дистанционного управления».

Особенности проектора

Комфортный просмотр при ярком свете

- ▶ Высокий коэффициент контрастности (20 000:1) при небольших размерах прибора.
- ▶ Комфортный просмотр тихих сцен благодаря низкому уровню шума — 29 дБ*¹.
- ▶ Даже если изображение проецируется при ярком свете, его яркость можно отрегулировать до оптимального уровня с помощью кнопки <DAYLIGHT VIEW> на пульте дистанционного управления.

*1 Когда для параметра [МОЩНОСТЬ ЛАМПЫ] установлено значение [ЭКО]

Разнообразные функции коррекции изображения

- ▶ Используя функции коррекции трапецеидальных искажений, коррекции углов и коррекции изгиба можно откорректировать изображение в соответствии с размером и формой экрана.

Полезная функция для презентаций

- ▶ Функция Memory Viewer позволяет проецировать статические изображения с USB-накопителя, не используя компьютер.

Быстрая подготовка к работе

Дополнительные сведения приведены на соответствующих страницах.

1. Установка проектора.
(⇒ стр. 34)



2. Подключение других устройств.
(⇒ стр. 38)



3. Подсоединение шнура питания.
(⇒ стр. 42)



4. Включение питания.
(⇒ стр. 43)



5. Выполнение исходных настроек.
(⇒ стр. 44)

• Выполните этот шаг при первом включении после приобретения проектора.



6. Выбор входного сигнала.
(⇒ стр. 47)



7. Настройка изображения.
(⇒ стр. 48)

Раздел 1 Подготовка

В этом разделе содержатся сведения о том, какие данные требуются для подготовки проектора к использованию.

Техника безопасности при эксплуатации

Меры предосторожности при транспортировке

- При транспортировке проектора надежно удерживайте его снизу и оберегайте от сильной вибрации и ударов. Такие воздействия могут привести к повреждению внутренних компонентов и стать причиной неисправностей.
- Запрещается транспортировать проектор с выдвинутыми регулируемыми ножками. Это может привести к повреждению регулируемых ножек.
- Запрещается перемещать или транспортировать проектор с подключенным дополнительным модулем беспроводной связи (модель ET-WML100). Это может привести к повреждению модуля беспроводной связи.

Меры предосторожности при установке

■ Запрещается устанавливать проектор вне помещений.

Это проектор предназначен только для использования в помещении.

■ Не устанавливайте проектор в следующих местах.

- В местах, подверженных вибрации и ударам, например в автомобиле. Это может привести к повреждению внутренних компонентов и стать причиной неисправностей.
- В местах вблизи моря или местах, подверженных воздействию коррозионных газов, так как вследствие коррозии проектор может упасть. Кроме того, несоблюдение этого требования может привести к сокращению срока службы компонентов и стать причиной неисправности.
- Вблизи выпускного отверстия кондиционера воздуха: при некоторых условиях эксплуатации в редких случаях на экране могут наблюдаться колебания изображения из-за потока нагретого воздуха из выпускного отверстия или потоков нагретого или холодного воздуха из кондиционера. Следите за тем, чтобы поток воздуха, выходящий из проектора или другого устройства, например поток воздуха из кондиционера, не был направлен на переднюю сторону проектора.
- В местах с резкими колебаниями температуры, например вблизи осветительного оборудования (осветительные приборы). Это может сократить срок службы источника света или привести к деформации корпуса проектора из-за перегрева, что может стать причиной неисправностей. Следите за температурой рабочей среды проектора.
- Вблизи высоковольтных линий электропередач или возле электродвигателей. В таких местах могут возникать помехи, оказывающие влияние на работу проектора.

■ Для выполнения работ по монтажу (например, монтажу на потолке) обратитесь к квалифицированному специалисту или продавцу этого устройства.

Для обеспечения безопасности и надлежащей работы проектора монтаж на потолке и на большой высоте должен выполнять продавец или квалифицированный специалист.

■ Фокусировка

Свет, исходящий от источника света, нагревает проекционный объектив, из-за чего после включения питания фокус некоторое время будет нестабильным. Перед фокусировкой объектива рекомендуется непрерывно проецировать изображение не менее 30 минут.

■ При использовании проектора на высоте менее 1 400 м (4 593') необходимо установить для параметра [РЕЖИМ ВЫСОКОГОРЬЯ] значение [ВЫКЛ.].

Несоблюдение этого требования может привести к сокращению срока службы внутренних компонентов и стать причиной неисправностей.

■ При использовании проектора на высоте от 1 400 м (4 593') до 2 000 м (6 562') необходимо установить для параметра [РЕЖИМ ВЫСОКОГОРЬЯ] значение [ВЫСОКИЙ1].

Несоблюдение этого требования может привести к сокращению срока службы внутренних компонентов и стать причиной неисправностей.

■ При использовании проектора на высоте от 2 000 м (6 562') до 2 700 м (8 858'') необходимо установить для параметра [РЕЖИМ ВЫСОКОГОРЬЯ] значение [ВЫСОКИЙ2].

Несоблюдение этого требования может привести к сокращению срока службы внутренних компонентов и стать причиной неисправностей.

■ Запрещается устанавливать проектор на высоте 2 700 м (8 858'') и выше над уровнем моря.

Несоблюдение этого требования может привести к сокращению срока службы внутренних компонентов и стать причиной неисправностей.

■ Не наклоняйте проектор и не кладите его на бок.

Корпус проектора нельзя отклонять более чем на $\pm 40^\circ$ в вертикальном направлении и более чем на $\pm 15^\circ$ в горизонтальном направлении. Слишком большой наклон может привести к сокращению срока службы компонентов.

Максимальный угол наклона, при котором можно выполнить коррекцию с помощью команды меню [ПОЛОЖЕНИЕ] → [НАСТРОЙКА ЭКРАНА] → [ТРАПЕЦИЯ], составляет $\pm 35^\circ$. Если угол наклона проектора по вертикали относительно плоскости экрана превышает 35° , не всегда возможно полностью откорректировать вертикальное трапецеидальное искажение.

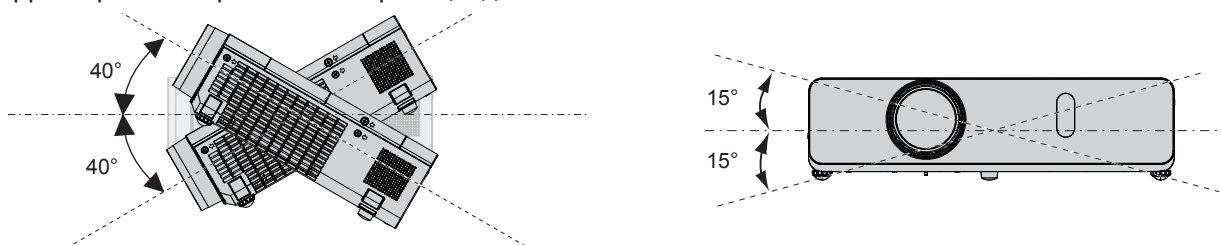

■ Меры предосторожности при установке проекторов

• Регулируемые ножки можно использовать только при напольной установке и для регулировки наклона. Использование их для других целей может привести к повреждению проектора.

• Если при установке проектора на столе или на полу регулируемые ножки не будут использоваться, а также при установке проектора на потолке, используйте для крепления проектора три отверстия под винты, предназначенные для потолочного монтажа (см. рисунок ниже).

(Винты: M4; глубина отверстий под винты: 8 мм (5/16''), момент затяжки: M4 1,25 ± 0,2 Н·м)

Кроме того, между нижней стороной проектора и поверхностью, на которой он установлен, обязательно должен быть зазор не менее 20 мм (25/32'').

Между нижней стороной проектора и поверхностью, на которую он устанавливается, нужно обязательно поместить прокладку (металлические) толщиной не менее 20 мм (25/32''), чтобы не было зазора между этой поверхностью и отверстиями под винты для потолочного монтажа.

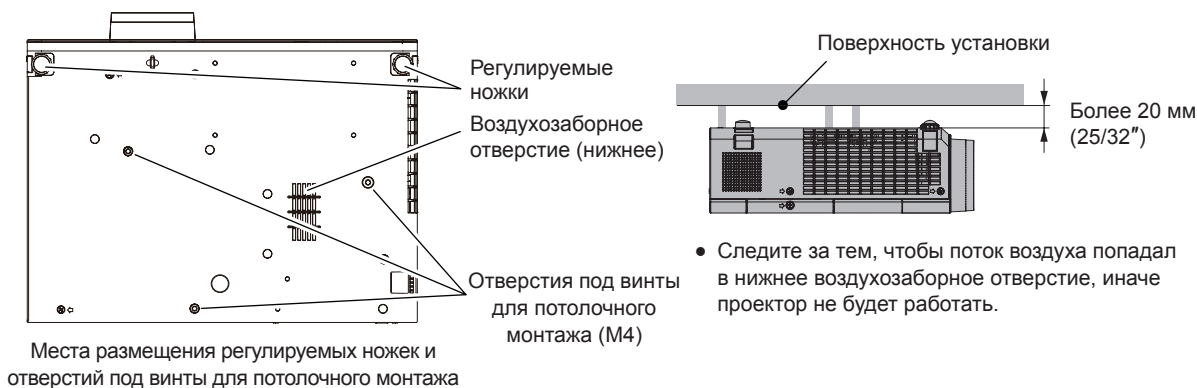

• Следите за тем, чтобы поток воздуха попадал в нижнее воздухозаборное отверстие, иначе проектор не будет работать.

- Запрещается устанавливать проекторы друг на друга.
- Запрещается крепить проектор за верхнюю часть.
- Запрещается закрывать впускные и выпускные вентиляционные отверстия проектора.
- Не допускайте попадания прямых потоков горячего или холодного воздуха из кондиционеров в вентиляционные отверстия проектора (впускные и выпускные).

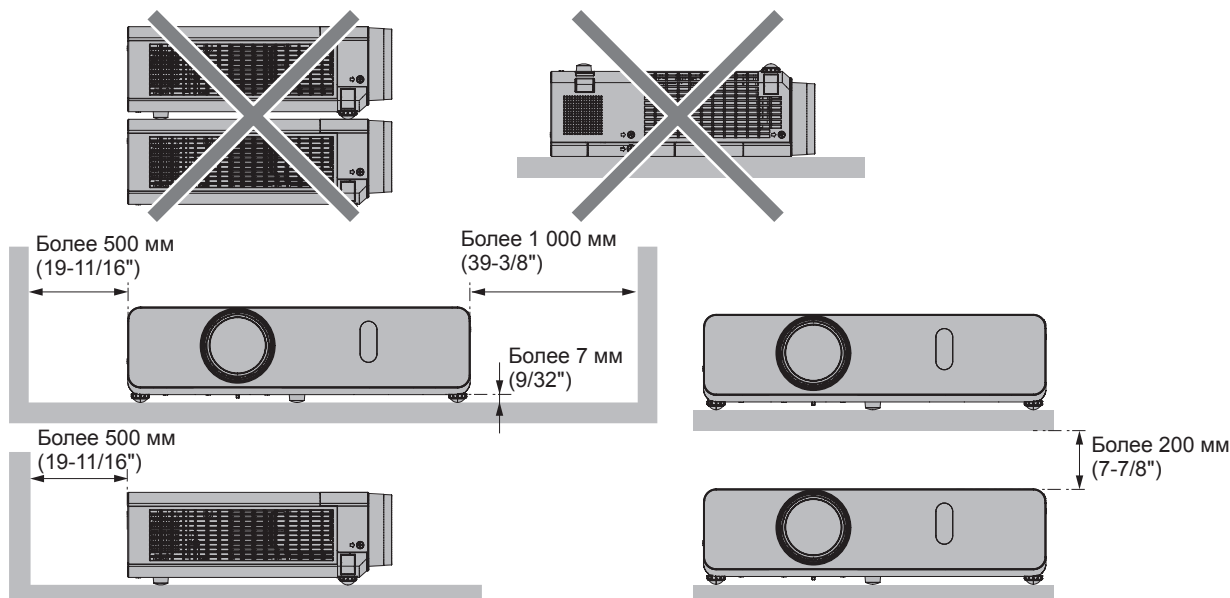

- Запрещается устанавливать проектор в замкнутом пространстве. При установке проектора в замкнутом пространстве необходима система вентиляции и (или) кондиционирования воздуха. При недостаточной вентиляции может накапливаться теплый воздух, выходящий из выпускных отверстий, что приведет к срабатыванию схемы защиты проектора.
- Panasonic Connect Co., Ltd. не несет ответственности за какие-либо повреждения проектора вследствие неправильного выбора места установки даже в течение срока действия гарантии на проектор.

Безопасность

При использовании этого изделия следует принять меры безопасности для предотвращения описанных ниже ситуаций.

- Утечка личной информации в результате использования этого изделия.
- Несанкционированное использование этого изделия третьими лицами в злонамеренных целях.
- Вмешательство в работу или прекращение работы этого изделия третьими лицами в злонамеренных целях.

Примите достаточные меры защиты.

- Придумайте пароль, который трудно угадать.
- Периодически меняйте свой пароль. Пароль можно установить в меню [ЗАЩИТА] → [СМЕНА ПАРОЛЯ].
- Panasonic Connect Co., Ltd. и ее филиалы никогда не запрашивают пароли пользователей напрямую. Не сообщайте свой пароль при получении подобных запросов.
- Используемая сеть должна быть защищена брандмауэром или иными средствами.
- Установите пароль для веб-управления и ограничьте количество пользователей, которые могут войти в систему. Пароль для веб-управления можно установить на веб-странице [Change password].

■ Меры безопасности при использовании изделия в беспроводной локальной сети

Преимущество беспроводной сети заключается в том, что она обеспечивает обмен информацией между ПК или другим аналогичным устройством и точкой доступа при помощи радиоволн, при условии пребывания в зоне действия радиопередатчиков.

Однако радиоволны могут проходить через препятствия (например, через стены) и доступны везде в пределах определенного радиуса действия, поэтому в случае неверно заданных настроек безопасности могут возникнуть перечисленные ниже проблемы.

- Утечка передаваемого содержимого
В случае злоумышленного перехвата третьими лицами передаваемых данных может произойти утечка следующего содержимого.
 - Личная информация, например идентификатор, пароль или номера кредитных карт.
 - Содержание сообщений электронной почты
- Несанкционированный доступ
Злоумышленники могут несанкционированно получить доступ к вашей личной или корпоративной сети и использовать его для перечисленных ниже действий.
 - Получение личной или секретной информации (утечка информации)

- Распространение ложной информации от имени другого человека (спуфинг)
- Перезапись перехваченных сообщений и передача ложных данных (мошенничество)
- Распространение вредоносного программного обеспечения, например, компьютерных вирусов, и повреждение данных и (или) системы (отказ системы)

Поскольку в большинстве адаптеров беспроводной сети и точек доступа предусмотрены функции безопасности, можно снизить опасность возникновения подобных проблем при использовании этого изделия, установив соответствующие параметры безопасности для устройства беспроводной сети.

На некоторых устройствах беспроводной сети не всегда можно настроить параметры безопасности сразу же после приобретения. Чтобы снизить вероятность возникновения проблем безопасности, перед использованием устройств беспроводной сети обязательно выполните настройку всех параметров безопасности в соответствии с инструкциями в руководствах по эксплуатации, прилагаемых к этим устройствам.

При некоторых технических характеристиках беспроводной сети существует вероятность, что злоумышленникам удастся обойти настройки параметров безопасности при помощи специальных средств.

Panasonic Connect Co., Ltd. просит пользователей тщательно взвешивать риски, связанные с использованием данного продукта без установки параметров безопасности, и рекомендует пользователям устанавливать параметры безопасности по собственному усмотрению и под свою ответственность.

Замечания по использованию беспроводного соединения

При беспроводном подключении проектора используется радиочастотный диапазон 2,4 ГГц.

Лицензия на радиостанцию не требуется, однако перед использованием необходимо ознакомиться с приведенными ниже правилами и строго их придерживаться.

Для подключения проектора по сети через беспроводную локальную сеть необходим дополнительный модуль беспроводной связи (модель: ET-WML100).

■ Запрещается использование вблизи другого беспроводного оборудования.

Перечисленное ниже оборудование может использовать тот же радиочастотный диапазон, что и проектор. При использовании проектора возле таких устройств радиопомехи могут препятствовать передаче информации, а также может снизиться скорость передачи данных.

- Микроволновые печи и т. п.
- Промышленное, химическое и медицинское оборудование и т. д.
- Производственные радиостанции для обнаружения движущихся объектов, например те, которые используются на заводских производственных линиях и т. д.
- Специальные маломощные радиостанции

■ По возможности следует избегать использования вблизи проектора мобильных телефонов, телевизоров и радиоаппаратуры.

Мобильные телефоны, телевизоры, радиостанции и подобные устройства используют радиочастотные диапазоны, которые не совпадают с радиочастотным диапазоном проектора, поэтому они не влияют на беспроводную связь, а проектор не влияет на передачу и прием данных этими устройствами. Однако радиоволны от проектора могут создавать шумы в полосе частот аудио- или видеосигнала.

■ Радиоволны беспроводного соединения не проходят через стальную арматуру, металл, бетон и аналогичные материалы.

Соединения можно устанавливать через стены и полы из дерева или стекла (кроме стекла, армированного проволочной сеткой), однако нельзя устанавливать через стены и полы из стальной арматуры, металла, бетона и т. д.

■ Следует избегать использования проектора в местах, где возможно накопление статического заряда.

Если проектор используется в таком месте, где возможно накопление статического заряда, то соединение с беспроводной или проводной сетью может быть утрачено.

Если из-за статических зарядов или шумов невозможно установить соединение с локальной сетью, выключите питание проектора и выньте шнур питания из розетки, уберите источник статического заряда или шумов и снова включите проектор.

■ Использование проектора за пределами страны

Обратите внимание, что в некоторых странах и регионах существуют ограничения на каналы и частоты, на которых можно использовать беспроводную локальную сеть.

Прикладное программное обеспечение, поддерживаемое проектором

Проектор поддерживает следующее прикладное программное обеспечение. Для получения дополнительной информации или загрузки прикладного программного обеспечения посетите веб-сайт (<https://panasonic.net/cns/projector/>).

• Logo Transfer Software

Данное прикладное программное обеспечение переносит на проектор оригинальные изображения, такие как логотипы компании, для отображения во время начала проецирования.

• Multi Monitoring & Control Software

Эта программа обеспечивает контроль и управление несколькими устройствами отображения (дисплеи проекторов или плоские панели), подключенными по внутренней сети.

• Программное обеспечение для раннего предупреждения

Данное подключаемое программное обеспечение контролирует состояние устройств отображения и периферийных устройств во внутренней сети, а также обнаруживает признаки возможных неисправностей такого оборудования и информирует пользователя о них. «Программное обеспечение для раннего предупреждения» предустановлено на «Multi Monitoring & Control Software». Для использования функции раннего предупреждения этого подключаемого программного обеспечения установите «Multi Monitoring & Control Software» на ПК, который будет использоваться. При включении функции раннего предупреждения программное обеспечение сообщит ориентировочное время замены расходных материалов для устройств отображения, очистки всех деталей, а также замены компонентов, что позволяет выполнять обслуживание заранее.

Функцию раннего предупреждения можно использовать при регистрации максимум 2048 устройств отображения бесплатно в течение 90 дней после установки «Multi Monitoring & Control Software» на ПК. Для непрерывного использования по истечении 90 дней необходимо приобрести лицензию на «Программное обеспечение для раннего предупреждения» (Серия ET-SWA100) и выполнить активацию. Кроме того, число контролируемых устройств отображения зависит от типа лицензии. Для получения дополнительной информации см. документ Инструкции по эксплуатации для «Multi Monitoring & Control Software».

• Presenter Light Software

Эта программа, работающая на компьютерах с ОС Windows, передает на проектор изображение с экрана компьютера по беспроводной или проводной сети.

• Wireless Projector

Это прикладное программное обеспечение для iOS/Android используется для проецирования файлов в формате PDF или изображений путем проецирования на проектор через беспроводную локальную сеть.

Хранение

Проектор необходимо хранить в сухом помещении.

Утилизация

Для получения сведений о надлежащих способах утилизации этого изделия обращайтесь в органы местной власти или к продавцу.

Люминесцентная лампа содержит ртуть. Для получения сведений о надлежащих способах утилизации использованных ламповых блоков обращайтесь в органы местной власти или к продавцу.

Меры предосторожности при эксплуатации

■ Получение качественного изображения

Чтобы увидеть красивое высококонтрастное изображение необходимо подготовить соответствующие условия. Задерните шторы или закройте жалюзи и выключите все осветительные приборы рядом с экраном, чтобы наружный свет или свет ламп не попадал на экран.

■ Объектив проектора

- Не прикасайтесь к поверхности объектива проектора голыми руками.

Если на поверхности проекционного объектива останутся отпечатки пальцев или грязь, то все это будет в увеличенном виде проецироваться на экран.

Когда проектор не используется, рекомендуется закрывать объектив проектора крышкой, которая входит в комплект поставки.

- Не протирайте объектив во время работы.

Очистка объектива во время работы может привести к прилипанию к нему посторонних предметов или повредить его поверхность.



Проекторда көрсетілген

■ ЖК-панель

ЖК-панель — это изделие, изготовленное с высокой точностью. Обратите внимание, что в редких случаях при высоком разрешении изображения пиксели могут отсутствовать или постоянно светиться. Это явление не является признаком неисправности. При длительном проецировании статических изображений на ЖК-панели может появляться остаточное изображение. Обратите внимание, что остаточное изображение может не исчезнуть.

■ Детали оптической системы

При использовании проектора в условиях высокой температуры или высокой запыленности, а также в местах с большим количеством сигаретного дыма и т. п. замену ЖК-панели, поляризаторов и других оптических деталей, возможно, придется проводить раньше обычного срока (иногда даже для аппаратуры, которая используется менее года). Для получения дополнительной информации обратитесь к продавцу.

■ Люминесцентная лампа

В качестве источника света в проекторе используется ртутная лампа высокого давления.

Ртутная лампа высокого давления имеет следующие характеристики.

- По мере использования яркость лампы будет уменьшаться.
- В результате удара, появления трещины или ухудшения характеристик вследствие продолжительного использования люминесцентная лампа может взорваться с громким шумом или выйти из строя раньше времени.
- Срок службы люминесцентной лампы существенно зависит от характеристик конкретной лампы и условий эксплуатации. В частности, непрерывное использование более 12 часов подряд и частое включение/выключение питания приведет к значительному износу люминесцентной лампы и сокращению срока ее службы.
- В редких случаях люминесцентная лампа может взорваться вскоре после проецирования изображения.
- Вероятность взрыва возрастает, если люминесцентная лампа используется по истечении срока ее замены. Проводите замену лампового блока в указанные сроки. (см. разделы «Сроки замены лампового блока» (➔ стр. 124), «Замена лампового блока» (➔ стр. 125))
- При взрыве люминесцентной лампы содержащийся внутри газ выходит из нее в виде дыма.
- На случай непредвиденных обстоятельств рекомендуется иметь запасную лампу.

■ Подключение к компьютеру и внешним устройствам

Перед подключением компьютера или внешнего устройства внимательно ознакомьтесь с информацией об использовании шнуров питания и экранированных кабелей, которая содержится в этом руководстве.

Принадлежности

Проверьте наличие в комплекте поставки проектора следующих принадлежностей. Числа в угловых скобках < > обозначают количество принадлежностей.

Беспроводной пульт дистанционного управления <1>
(N2QAYA000154)

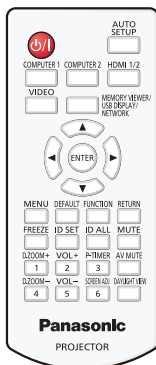

Компакт-диск <1>

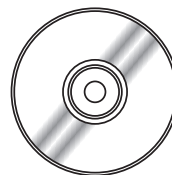

(Содержит руководство по эксплуатации)

Элемент питания AAA/R03 или AAA/LR03 <2>

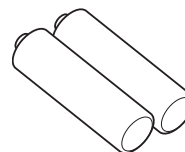

(для пульта дистанционного управления)

Шнур питания
(TXFSX02UXRZ)

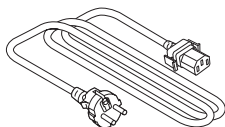

(TXFSX02UYAZ)

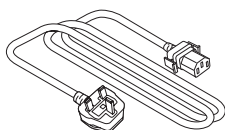

(TXFSX02UFEZ)

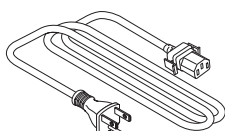

Ремешок <1>
(6103504711)

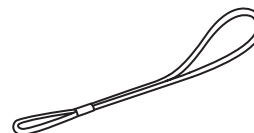

(для крышки объектива)

Крышка объектива <1>
(TKKL5568-1)

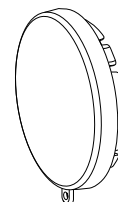

Кабель RGB-сигнала <1>
(K1HY15YY0012)

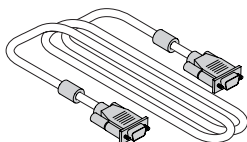

Внимание!

- После распаковки проектора надлежащим образом утилизируйте наконечник шнура питания и упаковочный материал.
- Запрещается использование шнура питания из комплекта поставки проектора с другими приборами.
- В случае недостачи каких-либо принадлежностей обратитесь к продавцу.
- Храните мелкие детали в надлежащем порядке в местах, недоступных для детей.

Примечание

- Тип и количество прилагаемых шнуров питания зависит от страны, где было приобретено изделие.
- Номера моделей принадлежностей могут быть изменены без уведомления.

Дополнительные принадлежности

Принадлежность	Модель
Кронштейн для потолочного монтажа	ET-PKL100H (для высоких потолков) ET-PKL100S (для низких потолков) ET-PKV400B (Монтажный кронштейн проектора)
Запасная лампа	ET-LAV300
Запасной фильтр	ET-RFV300
Кабель-переходник D-SUB – S Video	ET-ADSV
Модуль беспроводной связи	ET-WML100 ^{*1}
Программа Early Warning Software (базовая лицензия/лицензия на 3 года)	Серия ET-SWA100 ^{*2}

*1 Не продается в некоторых странах. Для получения дополнительной информации обратитесь к продавцу.

*2 Тип лицензии обозначается суффиксом в номере модели.

Примечание

- Номера моделей дополнительных принадлежностей могут быть изменены без уведомления.

О проекторе

Пульт дистанционного управления

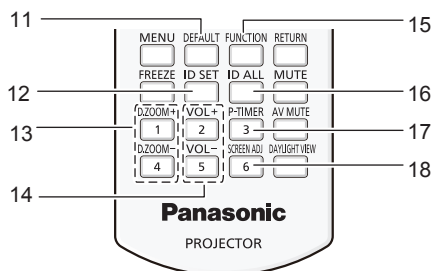
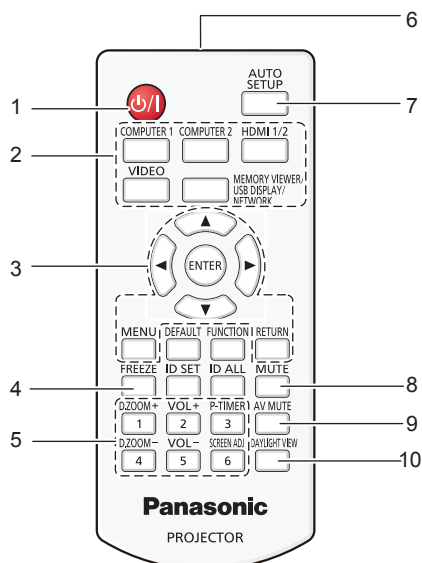

- 1 Кнопка включения питания <⏻/⏻> (⏻ Ожидание/ | Включено)**
Выключение проектора (переход в режим ожидания). Кроме того, используется для запуска проецирования при выключенном питании (из режима ожидания).
- 2 Кнопки выбора входного сигнала (<COMPUTER 1>/<COMPUTER 2>/<HDMI 1/2>/<VIDEO>/<MEMORY VIEWER/USB DISPLAY/NETWORK>)**
Выбор входного сигнала для проецирования. (➔ стр. 47)
- 3 Кнопка <MENU>/кнопка <RETURN>/кнопки ▲▼◀▶/кнопка <ENTER>**
Предназначены для навигации по экрану меню. (➔ стр. 56)
Кнопки ▲▼◀▶ также служат для ввода пароля или символов в меню [ЗАЩИТА].
- 4 Кнопка <FREEZE>**
Предназначена для приостановки проецирования изображения и временного отключения звука. (➔ стр. 51)
- 5 Цифровые кнопки (<1> – <6>)**
Предназначены для ввода пароля или номера ID в среде с несколькими проекторами.
- 6 Передатчик сигнала пульта дистанционного управления**
- 7 Кнопка <AUTO SETUP>**
Предназначена для автоматического регулирования при проецировании изображения (➔ стр. 51).
- 8 Кнопка <MUTE>**
Предназначена для отключения звука (➔ стр. 50).
- 9 Кнопка <AV MUTE>**
Предназначена для временного отключения аудио- и видеосигнала (➔ стр. 50).

- 10 Кнопка <DAYLIGHT VIEW>**
Предназначена для подстройки изображения, когда проектор используется при ярком освещении. (➔ стр. 53, 62)
- 11 Кнопка <DEFAULT>**
Предназначена для восстановления стандартных настроек для параметров подменю. (➔ стр. 57)
- 12 Кнопка <ID SET>**
Установка ID проектора на пульте дистанционного управления при использовании системы с несколькими проекторами. (➔ стр. 31)
- 13 Кнопка <D.ZOOM +>/кнопка <D.ZOOM ->**
Увеличение и уменьшение изображений. (➔ стр. 52)
- 14 Кнопка <VOL +>/кнопка <VOL ->**
Регулировка уровня громкости встроенного динамика или аудиовыхода. (➔ стр. 50)
- 15 Кнопка <FUNCTION>**
Этой кнопке можно назначить часто используемую операцию и использовать как кнопку быстрого запуска. (➔ стр. 53)
- 16 Кнопка <ID ALL>**
Предназначена для одновременного управления всеми проекторами с одного пульта дистанционного управления при использовании системы с несколькими проекторами. (➔ стр. 31)
- 17 Кнопка <P-TIMER>**
Предназначена для управления таймером презентации. (➔ стр. 52)
- 18 Кнопка <SCREEN ADJ>**
Предназначена для коррекции искажений проецируемого изображения. (➔ стр. 51)

Внимание!

- Оберегайте пульт дистанционного управления от падения.
 - Не допускайте попадания жидкости.
 - Запрещается изменять конструкцию пульта дистанционного управления или разбирать его.
 - Соблюдайте инструкции, приведенные на задней панели пульта дистанционного управления (см. рис. справа).
 - Запрещается использовать новый элемент питания вместе со старым.
 - Запрещается использовать элементы питания не рекомендованного типа.
 - При установке элементов питания проверяйте полярность (+ и -).
- Ознакомьтесь с информацией об элементах питания в разделе «Важные замечания по безопасности».

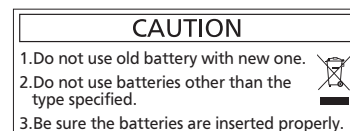

Этикетка с предостережением на задней панели пульта дистанционного управления

Примечание

- Пульт дистанционного управления можно использовать на расстоянии до 7 м (22'11-5/8"), при этом он должен быть направлен строго на приемник сигнала пульта дистанционного управления. Пульт дистанционного управления работает при наклоне под углом до $\pm 30^\circ$ по вертикали и $\pm 30^\circ$ по горизонтали, при этом радиус действия может уменьшиться.
- При наличии препятствий между пультом дистанционного управления и приемником сигналов дистанционного управления пульт дистанционного управления может работать неправильно.
- Проектором можно управлять при отражении сигналов пульта дистанционного управления от экрана. Радиус действия может быть другим из-за светопотери, вызванной свойствами экрана.
- Если на приемник сигналов дистанционного управления попадает свет люминесцентной лампы или другого мощного источника, проектор может не работать. Проектор следует устанавливать как можно дальше от источников света.

Корпус проектора

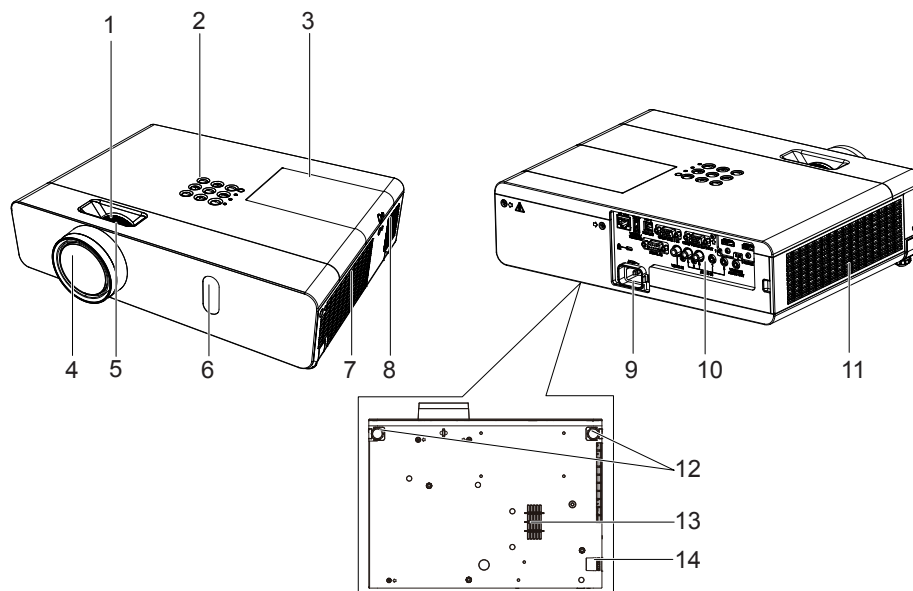

ПРЕДУПРЕЖДЕНИЕ

Не подносите руки и другие предметы к отверстию для выпуска воздуха.

- Не подставляйте руки и лицо.
- Не вставляйте пальцы.
- Не подносите предметы, чувствительные к воздействию высокой температуры.

Горячий воздух из отверстия для выпуска воздуха может вызвать ожоги и повреждения поверхности предмета.

- | | |
|---|---|
| <p>1 Кольцо трансфокации (заднее)
Регулировка трансфокации.</p> <p>2 Панель управления и индикаторы (→ стр. 29)</p> <p>3 Крышка лампы (→ стр. 125)
Внутри находится ламповый блок.</p> <p>4 Объектив проектора</p> <p>5 Кольцо фокусировки (переднее)
Настройка фокуса.</p> <p>6 Приемник сигналов пульта дистанционного управления</p> <p>7 Отверстие для выпуска воздуха</p> <p>8 Динамик</p> | <p>9 Разъем <AC IN>
Предназначен для подключения прилагаемого шнура питания.</p> <p>10 Панель разъемов (→ стр. 30)</p> <p>11 Воздухозаборное отверстие (боковое)/Крышка воздушно фильтра (→ стр. 122)
Внутри находится блок воздушного фильтра.</p> <p>12 Регулируемые ножки
Регулировка угла проецирования.</p> <p>13 Воздухозаборное отверстие (нижнее)</p> <p>14 Крючок для страховочного тросика
Предназначен для крепления тросика для защиты от кражи и т. п.</p> |
|---|---|

Внимание!

- Запрещается закрывать впускные и выпускные вентиляционные отверстия проектора.
- При отключении проектора, установленного в перевернутом положении, с помощью функции непосредственного отключения питания, а также при включении проектора, установленного в перевернутом положении, после отключения с помощью функции непосредственного отключения питания, не подносите руки или какие-либо предметы к нижнему воздухозаборному отверстию, поскольку из него может выходить обратный поток горячего воздуха. Это может привести к ожогам, травмам или деформации предмета.

■ Панель управления и индикаторы

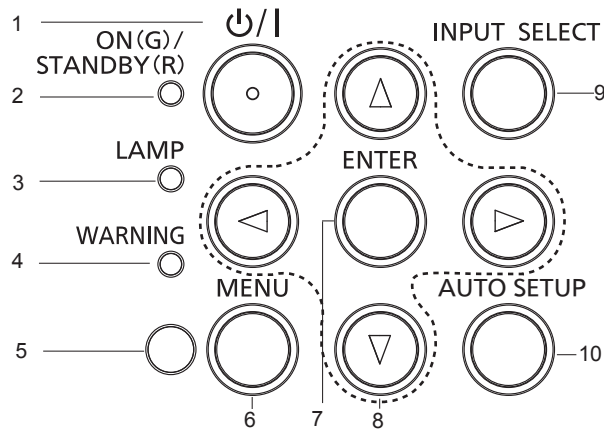

- | | |
|--|---|
| <p>1 Кнопка включения питания <ϕ/I> (ϕ ожидание/ I включено)
Выключение проектора (переход в режим ожидания). Кроме того, используется для запуска проецирования при выключенном питании (из режима ожидания).</p> <p>2 Индикатор питания <ON (G)/STANDBY (R)>
Отображение состояния питания.</p> <p>3 Индикатор лампы <LAMP>
Отображение состояния люминесцентной лампы.</p> <p>4 Предупредительный индикатор <WARNING>
Указывает на неисправность проектора.</p> <p>5 Датчик освещенности</p> <p>6 Кнопка <MENU>
Отображение или скрытие главного меню. (➔ стр. 56)
При нажатии кнопки во время отображения подменю происходит возврат к предыдущему экрану.</p> | <p>7 Кнопка <ENTER>
Определяет и запускает выполнение пункта меню на экране.</p> <p>8 Кнопки ▲▼◀▶
Предназначены для выбора пунктов меню на экране, изменения настроек и регулировки уровней.
Кроме того, используются для ввода пароля в меню [ЗАЩИТА] или ввода символов.</p> <p>9 Кнопка <INPUT SELECT>
Предназначена для выбора входного сигнала для проецирования. (➔ стр. 47)</p> <p>10 Кнопка <AUTO SETUP>
Предназначена для автоматической регулировки положения изображения на экране во время проецирования. (➔ стр. 51)</p> |
|--|---|

■ Разъемы

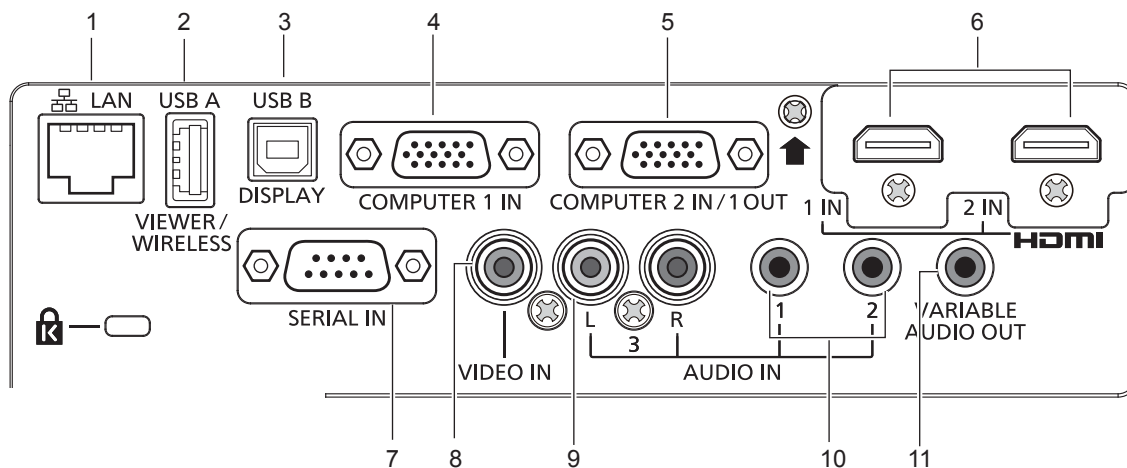

1 Разъем <LAN>

Разъем LAN предназначен для подключения к сети.

2 Разъем <USB A (VIEWER/WIRELESS)>

Предназначен для подключения USB-носителя при использовании функции Memory Viewer. (➔ стр. 96)
При использовании функции подключения по беспроводной сети к этому разъему подключается модуль беспроводной связи (модель: ET-WML100). (➔ стр. 101)

3 Разъем <USB B (DISPLAY)>

Этот разъем предназначен для подключения проектора к компьютеру с помощью USB-кабеля в случае необходимости использовать функцию USB Display.

4 Разъем <COMPUTER 1 IN>

Этот разъем предназначен для приема входных сигналов RGB, сигналов $Y_C C_R / Y_P P_R$ или сигналов Y/C.

5 Разъем <COMPUTER 2 IN/1 OUT>

Этот разъем предназначен для приема входных сигналов RGB или сигналов $Y_C C_R / Y_P P_R$, а также для передачи входного сигнала с разъема <COMPUTER 1 IN> на внешнее устройство.

6 Разъемы <HDMI 1 IN>/<HDMI 2 IN>

Эти разъемы предназначены для приема входного сигнала по интерфейсу HDMI.

7 Разъем <SERIAL IN>

Этот разъем стандарта RS-232C предназначен для внешнего управления проектором при подключении компьютера.

8 Разъем <VIDEO IN>

Этот разъем предназначен для приема входных видеосигналов.

9 Разъем <AUDIO IN 3 (L/R)>

Этот разъем предназначен для приема входных аудиосигналов.
Разъем <AUDIO IN 3> имеет два входа — левый (L) и правый (R).

10 Разъемы <AUDIO IN 1>/<AUDIO IN 2>

Эти разъемы предназначены для приема входных аудиосигналов.

11 Разъем <VARIABLE AUDIO OUT>

Этот разъем предназначен для передачи входного аудиосигнала на проектор.

Внимание!

- Если сетевой кабель подключается непосредственно к проектору, то сетевое подключение должно быть выполнено внутри помещения.

Подготовка пульта дистанционного управления к работе

Установка и извлечение элементов питания



Рис. 1



Рис. 2

- 1) Откройте крышку (Рис. 1)
- 2) Вставьте элементы питания и закройте крышку. (При установке поверните элемент питания стороной **+** вперед) (Рис. 2)
 - Для извлечения элементов питания выполните эту процедуру в обратном порядке.

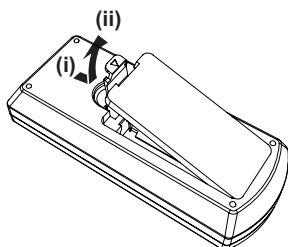
Использование в системе с несколькими проекторами

При использовании системы с несколькими проекторами можно с помощью одного пульта дистанционного управления управлять всеми проекторами одновременно или каждым проектором по отдельности. Для этого каждому проектору должен быть присвоен уникальный номер ID.

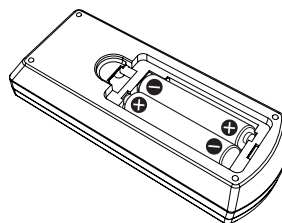
Перед установкой номера ID нужно завершить начальные настройки, а после установки номера ID на проекторе установить этот номер ID на пульте дистанционного управления. Сведения о начальных настройках см. в разделе «Экран исходных настроек» (➔ стр. 44).

Стандартное значение номера ID блока (проектор и пульт дистанционного управления) — [ВСЕ], и его можно использовать для управления. При необходимости можно установить номер ID на пульте дистанционного управления и на проекторе. Сведения об установке номера ID на пульте дистанционного управления см. в разделе «Установка номера ID на пульте дистанционного управления» (➔ стр. 53).

Примечание

- Номер ID для проектора задается в меню [УСТАНОВКИ ПРОЕКТОРА] → [ID ПРОЕКТОРА] (➔ стр. 80).

Установка крышки объектива

При перемещении проектора или в случае бездействия проектора в течение продолжительного времени рекомендуется установить на объектив проектора крышку во избежание загрязнения объектива.

Чтобы предотвратить потерю крышки объектива, прикрепите ее с помощью ремешка (см. принадлежности), выполнив описанные ниже действия.

- 1) Проденьте тонкий конец ремешка через отверстие в крышке объектива.

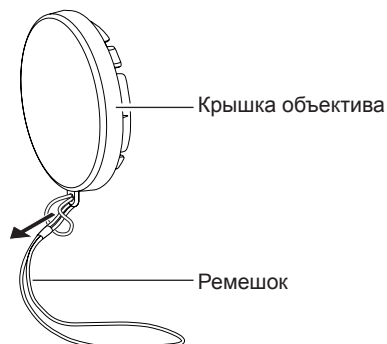

- 2) Проденьте второй конец ремешка (с большим кольцом) в отверстие в нижней части проектора и закрепите ремешок.

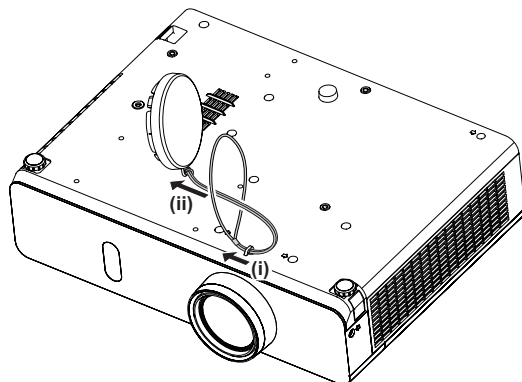

Раздел 2 Начало работы

В этом разделе описаны действия, которые необходимо выполнить перед началом использования проектора, такие как установка проектора и подключения.

Установка и настройка

Способы установки

Существует четыре способа установки и настройки проектора. Установите значение параметра в меню [УСТАНОВКИ ПРОЕКТОРА] → [СПОСОБ ПРОЕКЦИРОВАНИЯ] (→ стр. 80) соответственно способу установки.

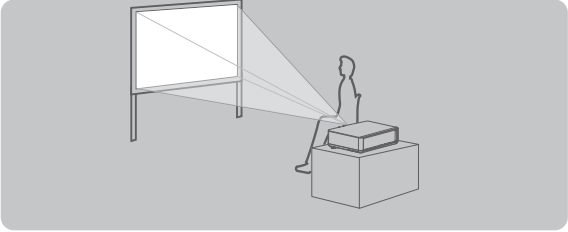
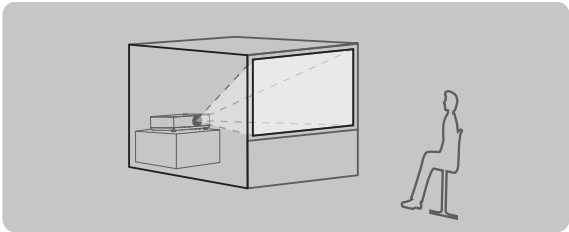
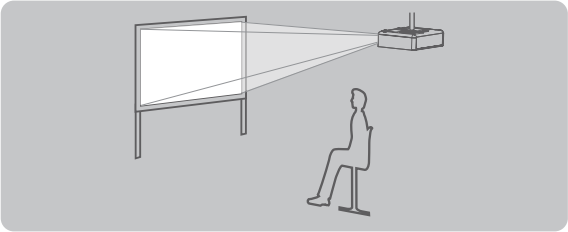
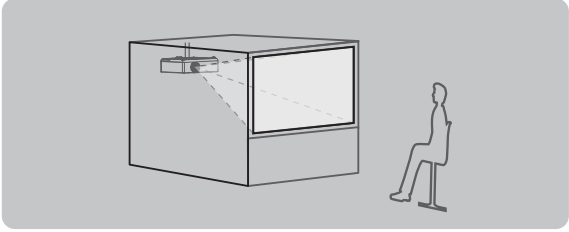
Установка на столе или на полу и проецирование вперед 		Установка на столе или на полу и проецирование сзади (Использование полупрозрачного экрана) 	
Пункт меню	Способ	Пункт меню	Способ
[СПОСОБ ПРОЕКЦИРОВАНИЯ]	[АВТО] или [ПРЯМОЙ,СТОЛ]	[СПОСОБ ПРОЕКЦИРОВАНИЯ]	[ОБРАТНЫЙ,СТОЛ]
Крепление к потолку и проецирование вперед 		Крепление к потолку и проецирование сзади (Использование полупрозрачного экрана) 	
Пункт меню	Способ	Пункт меню	Способ
[СПОСОБ ПРОЕКЦИРОВАНИЯ]	[АВТО] или [ПРЯМОЙ,ПОТОЛОК]	[СПОСОБ ПРОЕКЦИРОВАНИЯ]	[ОБРАТН,ПОТОЛОК]

Примечание

- Проектор оснащен встроенным датчиком угла наклона. Если установить для параметра меню [УСТАНОВКИ ПРОЕКТОРА] → [СПОСОБ ПРОЕКЦИРОВАНИЯ] значение [АВТО], пространственное положение проектора будет определяться автоматически. Для проецирования сзади установите для параметра [СПОСОБ ПРОЕКЦИРОВАНИЯ] значение [ОБРАТНЫЙ,СТОЛ] или [ОБРАТН,ПОТОЛОК].

■ Датчик угла наклона

Встроенный датчик угла наклона определяет положение проектора следующим образом.

Если выбрано значение [АВТО]: когда проектор установлен верхней стороной вверх, а угол наклона в горизонтальной плоскости не превышает $\pm 40^\circ$, проектор автоматически переключается в режим [ПРЯМОЙ,СТОЛ]; когда проектор установлен верхней стороной вниз, а угол наклона в горизонтальной плоскости не превышает $\pm 30^\circ$, проектор автоматически переключается в режим [ПРЯМОЙ,ПОТОЛОК].

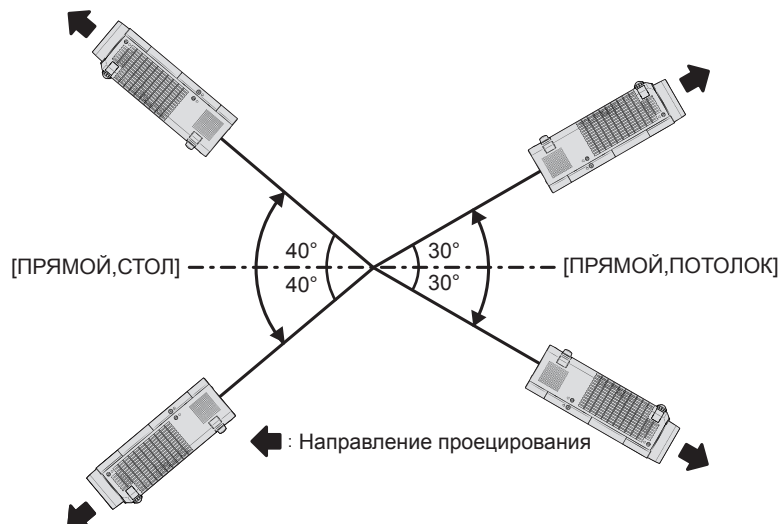

При установке значения [АВТО] метод проекции [ПРЯМОЙ,СТОЛ] определяется даже в тех случаях, когда угол наклона проектора превышает $\pm 40^\circ$ (при установке верхней стороной вверх) или $\pm 30^\circ$ (при установке верхней стороной вниз). Чтобы использовать проектор, установленный верхней стороной вверх с наклоном $\pm 30^\circ$, установите в меню [УСТАНОВКИ ПРОЕКТОРА] для параметра [СПОСОБ ПРОЕКЦИОНОВАНИЯ] значение [ПРЯМОЙ,ПОТОЛОК] или [ОБРАТН,ПОТОЛОК] вместо значения [АВТО].

Однако если угол наклона проектора в горизонтальной плоскости превышает $\pm 40^\circ$, использовать проектор нельзя. Это может привести к сокращению срока службы его компонентов.

Детали для потолочного монтажа (дополнительно)

Для установки на потолке требуется кронштейн для потолочного монтажа (дополнительно). Для установки на высоких или низких потолках используйте монтажный кронштейн проектора вместе с кронштейном для потолочного монтажа.

Модель:

- ① ET-PKL100H (для высоких потолков), ET-PKV400B (монтажный кронштейн проектора)
- ② ET-PKL100S (для низких потолков), ET-PKV400B (монтажный кронштейн проектора)

- Используйте кронштейны для потолочного монтажа, предназначенные для данного проектора.
- Перед установкой кронштейна и проектора ознакомьтесь с руководством по установке кронштейна для потолочного монтажа.

Внимание!

- Для обеспечения безопасности и надлежащей работы проектора кронштейн для потолочного монтажа должен устанавливать продавец или квалифицированный специалист.

Размер экрана и расстояние проецирования

Перед установкой проектора ознакомьтесь с информацией о размере экрана и расстоянии проецирования. Размер и расположение изображения можно отрегулировать в соответствии с размером и расположением экрана.

- На следующих рисунках показан пример проецирования для тех случаев, когда размер и положение проецируемого изображения приведены в полное соответствие с размером экрана.

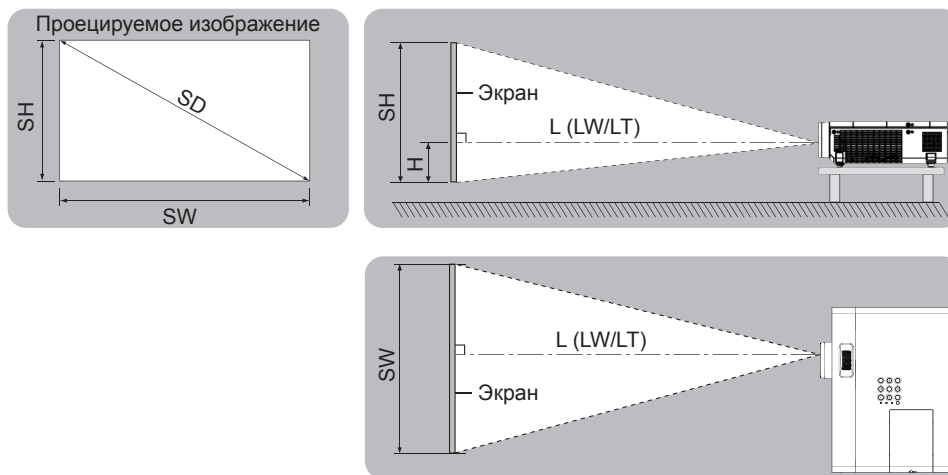

(Единицы: м)

L (LW/LT) ^{*1}	Расстояние проецирования
SH	Высота изображения
SW	Ширина изображения
H	Расстояние от центра объектива до нижнего края изображения
SD	Размер проецируемого изображения

*1 LW: Минимальное расстояние
LT: Максимальное расстояние

Внимание!

- Перед началом установки ознакомьтесь с разделом «Техника безопасности при эксплуатации» (➔ стр. 19).

Расстояние проецирования

Расстояния проецирования приведены с погрешностью $\pm 5\%$.

При использовании параметра [НАСТРОЙКА ЭКРАНА] расстояние корректируется и будет меньше, чем указано для заданного размера изображения.

Модель PT-VW360

(Единицы: м)

Размер проекции	Соотношение сторон 16:10			Соотношение сторон 16:9			Соотношение сторон 4:3		
	Минимальное расстояние (LW)	Максимальное расстояние (LT)	Высота (H)	Минимальное расстояние (LW)	Максимальное расстояние (LT)	Высота (H)	Минимальное расстояние (LW)	Максимальное расстояние (LT)	Высота (H)
0,76 (30")	0,73	1,21	0,008	0,76	1,24	-0,012	0,83	1,37	0,009
1,02 (40")	0,99	1,63	0,011	1,02	1,68	-0,017	1,13	1,85	0,012
1,27 (50")	1,25	2,04	0,013	1,28	2,09	-0,021	1,41	2,31	0,015
1,52 (60")	1,50	2,44	0,016	1,54	2,51	-0,025	1,70	2,77	0,018
1,78 (70")	1,76	2,87	0,019	1,81	2,95	-0,029	1,99	3,25	0,021
2,03 (80")	2,01	3,27	0,022	2,07	3,37	-0,033	2,28	3,71	0,024
2,29 (90")	2,27	3,70	0,024	2,33	3,80	-0,037	2,57	4,19	0,027
2,54 (100")	2,52	4,10	0,027	2,59	4,22	-0,041	2,86	4,65	0,030
3,05 (120")	3,03	4,93	0,032	3,12	5,07	-0,050	3,44	5,59	0,037
3,81 (150")	3,80	6,17	0,040	3,90	6,34	-0,062	4,30	6,99	0,046
5,08 (200")	5,07	8,24	0,054	5,21	8,47	-0,083	5,74	9,33	0,061
6,35 (250")	6,34	10,30	0,067	6,52	10,59	-0,104	7,19	11,67	0,076
7,62 (300")	7,62	12,37	0,081	7,83	12,72	-0,124	8,63	14,01	0,091

Модель PT-VX430

(Единицы: м)

Размер проекции	Соотношение сторон 4:3			Соотношение сторон 16:9			Соотношение сторон 16:10		
	Минимальное расстояние (LW)	Максимальное расстояние (LT)	Высота (H)	Минимальное расстояние (LW)	Максимальное расстояние (LT)	Высота (H)	Минимальное расстояние (LW)	Максимальное расстояние (LT)	Высота (H)
0,76 (30")	0,69	1,14	0,046	0,75	1,24	-0,012	0,73	1,21	0,008
1,02 (40")	0,94	1,54	0,061	1,02	1,68	-0,017	0,99	1,63	0,011
1,27 (50")	1,17	1,92	0,076	1,28	2,09	-0,021	1,24	2,04	0,013
1,52 (60")	1,41	2,30	0,091	1,54	2,51	-0,025	1,49	2,44	0,016
1,78 (70")	1,65	2,70	0,107	1,81	2,94	-0,029	1,76	2,86	0,019
2,03 (80")	1,89	3,08	0,122	2,06	3,36	-0,033	2,01	3,27	0,022
2,29 (90")	2,14	3,48	0,137	2,33	3,80	-0,037	2,27	3,69	0,024
2,54 (100")	2,37	3,87	0,152	2,59	4,21	-0,041	2,52	4,10	0,027
3,05 (120")	2,86	4,65	0,183	3,11	5,07	-0,050	3,03	4,93	0,032
3,81 (150")	3,58	5,81	0,229	3,90	6,33	-0,062	3,79	6,16	0,040
5,08 (200")	4,78	7,76	0,305	5,21	8,45	-0,083	5,06	8,22	0,054
6,35 (250")	5,98	9,70	0,381	6,52	10,57	-0,104	6,34	10,29	0,067
7,62 (300")	7,18	11,65	0,457	7,82	12,70	-0,124	7,61	12,35	0,081

Формулы расстояния проецирования

Все другие значения расстояния проецирования можно получить по следующим формулам с учетом размеров экрана (м).

Расчетное расстояние может содержать некоторую погрешность.

Чтобы рассчитать расстояние проецирования на основе диагонали экрана в дюймах (SD), используйте для преобразования коэффициент 0,0254.

Модель PT-VW360

	Соотношение сторон 16:10	Соотношение сторон 16:9	Соотношение сторон 4:3
Высота экрана (SH)	= 0,530 × SD (м)	= 0,490 × SD (м)	= 0,6 × SD (м)
Ширина экрана (SW)	= 0,848 × SD (м)	= 0,872 × SD (м)	= 0,8 × SD (м)
Минимальное расстояние (LW)	= 1,0037 × SD (м) - 0,0290	= 1,0316 × SD (м) - 0,0290	= 1,1363 × SD (м) - 0,0290
Максимальное расстояние (LT)	= 1,6273 × SD (м) - 0,0292	= 1,6725 × SD (м) - 0,0292	= 1,8422 × SD (м) - 0,0292

Модель PT-VX430

	Соотношение сторон 4:3	Соотношение сторон 16:9	Соотношение сторон 16:10
Высота экрана (SH)	= 0,6 × SD (м)	= 0,490 × SD (м)	= 0,530 × SD (м)
Ширина экрана (SW)	= 0,8 × SD (м)	= 0,872 × SD (м)	= 0,848 × SD (м)
Минимальное расстояние (LW)	= 0,9461 × SD (м) - 0,0295	= 1,0307 × SD (м) - 0,0295	= 1,0028 × SD (м) - 0,0295
Максимальное расстояние (LT)	= 1,5324 × SD (м) - 0,0272	= 1,6696 × SD (м) - 0,0272	= 1,6244 × SD (м) - 0,0272

Подключение

Подготовка к подключению

- Перед подключением внимательно прочтите инструкции по эксплуатации внешнего устройства, которое нужно подключить.
- Отключите питание устройств перед подключением кабелей.
- При подключении кабелей необходимо придерживаться следующих правил. Несоблюдение этих правил может стать причиной неисправности.
 - Перед подключением кабеля к проектору или к устройству, подключенному к проектору, коснитесь любого металлического предмета, чтобы снять с тела электростатический заряд.
 - Не используйте для подключения к проектору или к устройству, подключенному к проектору, неоправданно длинные кабели. Чем длиннее кабель, тем больше он подвержен воздействию помех. При использовании кабеля в смотанном состоянии возникает эффект антенны, поэтому он становится более чувствителен к помехам.
 - При подключении кабелей сначала подключите заземление, затем ровно вставьте разъем кабеля подключаемого устройства.
- Если соединительный кабель не входит в комплект поставки устройства, и нет дополнительного кабеля для подключения устройства, подготовьте кабель для подключения к системе, который подходит для этого устройства.
- Видеосигналы со слишком сильным колебанием фазы могут привести к дрожанию изображения или волнам на экране. В этом случае необходимо подключить корректор развертки (ТВС).
- Проектор принимает видеосигналы, сигналы Y/C, Y_BC_R/Y_PP_R и аналоговые сигналы RGB (синхронные сигналы на уровне TTL), а также цифровой сигнал.
- Проектор несовместим с некоторыми моделями компьютеров и видеокарт.
- Если для подключения устройств к проектору используются длинные кабели и не используется компенсатор, изображение может проецироваться неправильно.
- Дополнительные сведения о видеосигналах, поддерживаемых проектором, см. в разделе «Список совместимых сигналов» (➔ стр. 135).

Назначение контактов и наименование сигналов разъема <COMPUTER 1 IN>

Внешний вид	№ контакта	Наименование сигнала	№ контакта	Наименование сигнала
		①	R/P _R /C	⑨
②		G/Y/Y	⑩	GND
③		B/P _B	⑪	GND
④		—	⑫	Данные DDC
⑤		GND	⑬	HD/SYNC
⑥		GND	⑭	VD
⑦		GND	⑮	Синхросигнал DDC
⑧		GND		

Назначение контактов и наименование сигналов разъема <COMPUTER 2 IN/1 OUT>

Внешний вид	№ контакта	Наименование сигнала	№ контакта	Наименование сигнала
		①	R/P _R	⑨
②		G/Y	⑩	GND
③		B/P _B	⑪	—
④		—	⑫	Данные DDC
⑤		GND	⑬	HD/SYNC
⑥		GND	⑭	VD
⑦		GND	⑮	Синхросигнал DDC
⑧		GND		

Назначение контактов и наименование сигналов разъемов <HDMI 1 IN>/<HDMI 2 IN>

Внешний вид	№ контакта	Наименование сигнала	№ контакта	Наименование сигнала
<p>Четные контакты ②–⑱</p> <p>Нечетные контакты ①–⑲</p>	①	Данные T.M.D.S 2+	⑪	Синхросигнал T.M.D.S, экран
	②	Данные T.M.D.S 2, экран	⑫	Синхросигнал T.M.D.S –
	③	Данные T.M.D.S 2–	⑬	CEC
	④	Данные T.M.D.S 1+	⑭	—
	⑤	Данные T.M.D.S 1, экран	⑮	SCL
	⑥	Данные T.M.D.S 1–	⑯	SDA
	⑦	Данные T.M.D.S 0+	⑰	DDC/CEC GND
	⑧	Данные T.M.D.S 0, экран	⑱	+5 V
	⑨	Данные T.M.D.S 0–		Обнаружение активного соединения
	⑩	Синхросигнал T.M.D.S +		

Пример подключения: аудиовидеоаппаратура

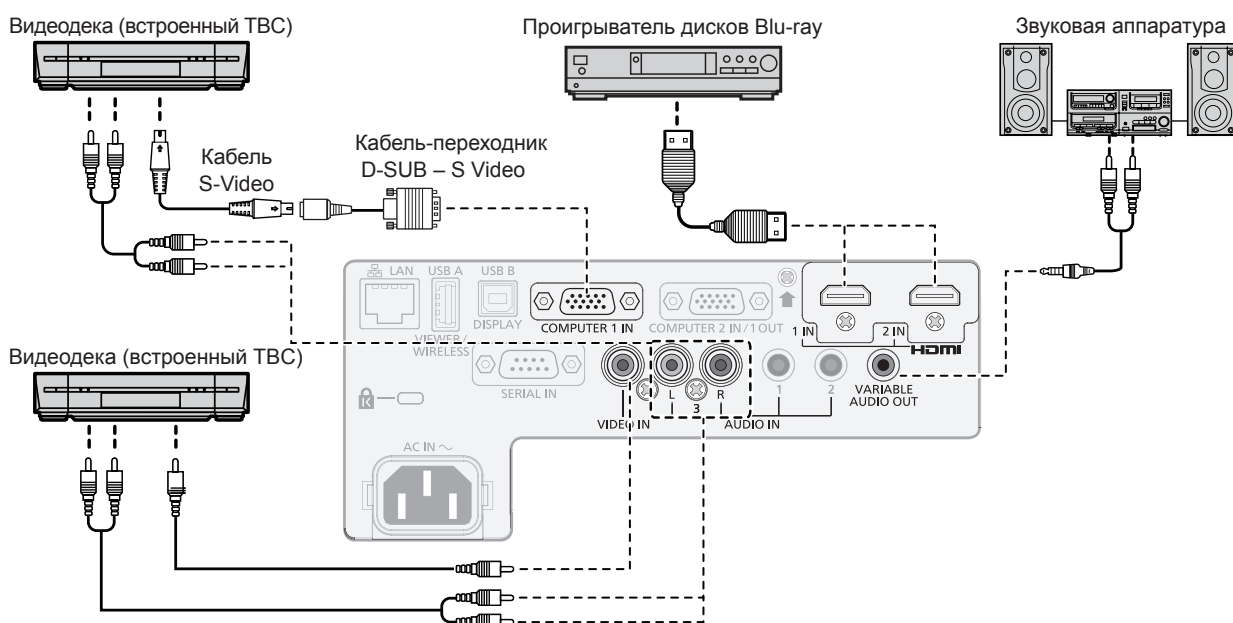

Внимание!

- Для подключения видеомagniтофона обязательно используйте один из следующих способов.
 - Видеомagniтофон со встроенным корректором развертки (ТВС).
 - Корректор развертки (ТВС) между проектором и видеомagniтофоном.
- При подключении нестандартных импульсных сигналов изображение может искажаться. В этом случае между проектором и внешними устройствами следует подключать корректор развертки (ТВС).

Примечание

- В качестве кабеля HDMI используйте кабель HDMI High Speed, который соответствует стандартам HDMI. Если кабель не соответствует требованиям стандартов HDMI, изображение может прерываться или не проецироваться вообще.
- Разъемы <HDMI 1 IN>/<HDMI 2 IN> можно подключить к внешнему устройству с разъемом DVI-D с помощью кабеля-переходника HDMI/DVI. Однако для некоторых внешних устройств это может привести к нарушениям в работе, и изображение будет проецироваться неправильно.
- Этот проектор не поддерживает систему Viera Link (HDMI).
- Для вывода звука настройте надлежащим образом параметр меню [УСТАНОВКИ ПРОЕКТОРА] → [НАСТРОЙКИ ЗВУКА] → [ЗВУКОВОЙ ВХОД].
- При передаче на разъем <COMPUTER 1 IN> входного сигнала Y/C необходимо изменить значение параметра в меню [УСТАНОВКИ ПРОЕКТОРА] → [НАСТРОЙКА ВХОДА COMPUTER1] (➡ стр. 79). Кроме того, при использовании входных сигналов Y/C необходимо использовать дополнительный кабель-переходник D-SUB - S Video (модель: ET-ADSV).
- Если к разъему <VARIABLE AUDIO OUT> подключен кабель, встроенный динамик проектора не будет воспроизводить звук.

Пример подключения: компьютеры

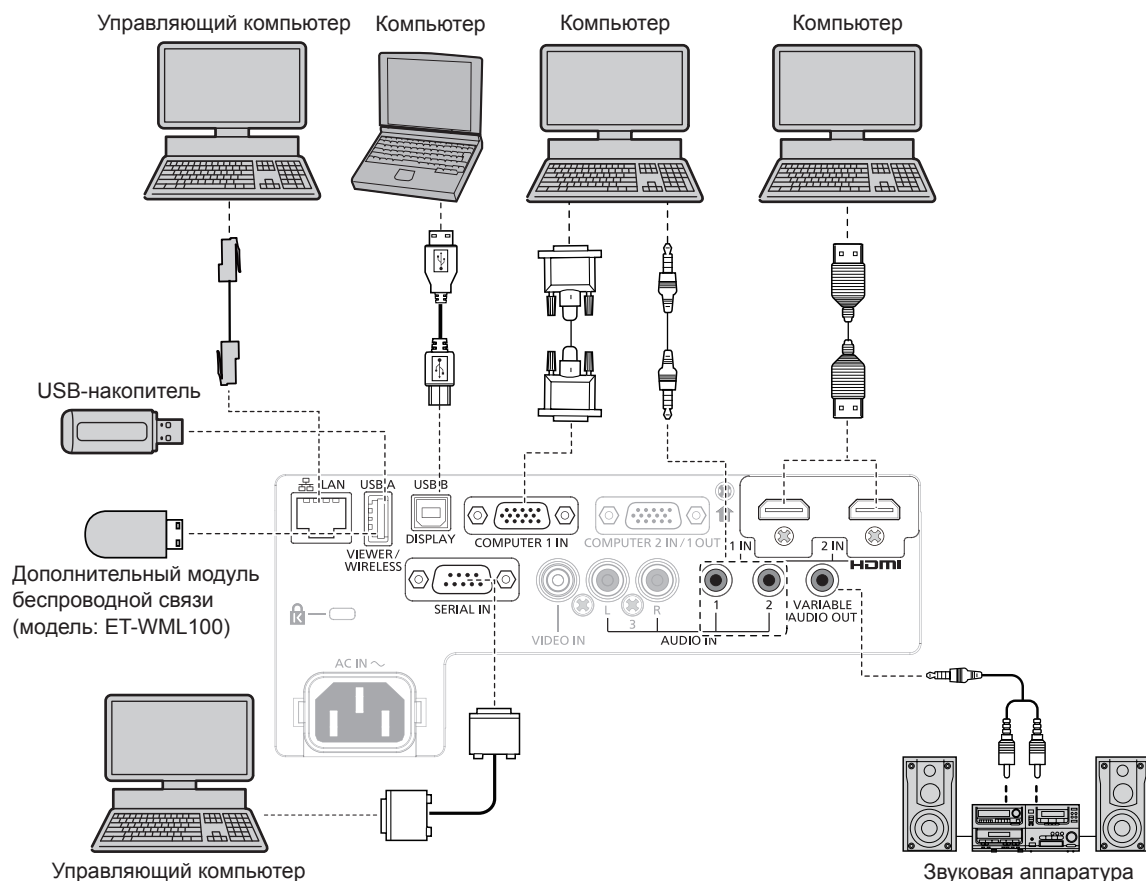

Внимание!

- При подключении проектора к компьютеру или внешнему устройству используйте шнур питания, поставляемый с соответствующим устройством, и стандартные экранированные кабели.

Примечание

- В качестве кабеля HDMI используйте кабель HDMI High Speed, который соответствует стандартам HDMI. Если кабель не соответствует требованиям стандартов HDMI, изображение может прерываться или не проецироваться вообще.
- Разъемы <HDMI 1 IN>/<HDMI 2 IN> можно подключить к внешнему устройству с разъемом DVI-D с помощью кабеля-переходника HDMI/DVI. Однако для некоторых внешних устройств это может привести к нарушениям в работе, и изображение будет проецироваться неправильно.
- При управлении проектором с помощью компьютера с функцией возобновления работы (запоминание последних параметров), чтобы управлять проектором, возможно, потребуется отключить эту функцию.
- Для вывода звука настройте надлежащим образом параметр меню [УСТАНОВКИ ПРОЕКТОРА] → [НАСТРОЙКИ ЗВУКА] → [ЗВУКОВОЙ ВХОД].
- Подключите дополнительный модуль беспроводной связи (модель: ET - WML100) или USB-накопитель непосредственно к разъему <USB A (VIEWER/WIRELESS)> этого проектора. Не используйте USB-удлинители или USB-концентраторы.
- Если к разъему <VARIABLE AUDIO OUT> подключен кабель, встроенный динамик проектора не будет воспроизводить звук.

Раздел 3 Основные операции

В этом разделе описаны основные операции, необходимые для начала работы с проектором.

Включение и отключение питания

Подключение шнура питания

Прилагаемый шнур питания следует надежно вставить в гнездо <AC IN> на корпусе проектора, чтобы его нельзя было легко отсоединить.

Дополнительные сведения по использованию шнура питания см. в разделе «Важные замечания по безопасности» (➔ стр. 4).

Подключение шнура питания

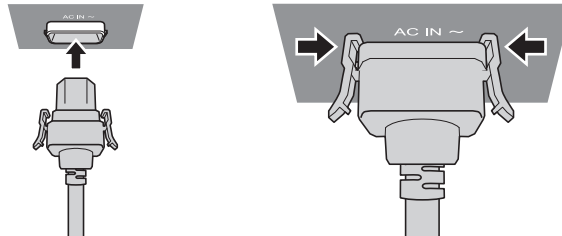

- 1) Найдите на задней панели проектора разъем <AC IN>, который по форме соответствует разъему шнура питания, и полностью вставьте разъем, соблюдая правильное направление.
- 2) Фиксаторы с левой и правой сторон разъема необходимо закрепить защелками, которыми снабжено гнездо <AC IN>.

Внимание!

- Запрещается использовать шнур питания с поврежденными фиксаторами. Это может привести к нарушению контакта между разъемом питания и гнездом <AC IN>. Для проведения ремонта шнура питания обратитесь к продавцу.

Отключение шнура питания

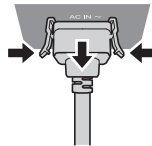

- 1) Убедитесь, что проектор находится в режиме ожидания, и извлеките вилку шнура питания из розетки.
- 2) Извлеките разъем шнура питания из гнезда <AC IN> на корпусе проектора, нажав на боковые фиксаторы.

Внимание!

- Не вынимайте разъем, пока он закреплен защелками с левой и правой стороны гнезда <AC IN>. Если потянуть разъем, когда его фиксаторы закреплены защелками, можно повредить концы фиксаторов. В случае повреждения фиксаторов прекратите использование проектора и обратитесь к продавцу для проведения ремонта шнура питания.

Индикатор питания

Индикатор питания <ON (G)/STANDBY (R)> показывает состояние питания. Перед началом работы с проектором проверьте состояние индикатора питания <ON (G)/STANDBY (R)>.

Индикатор питания <ON (G)/STANDBY (R)>

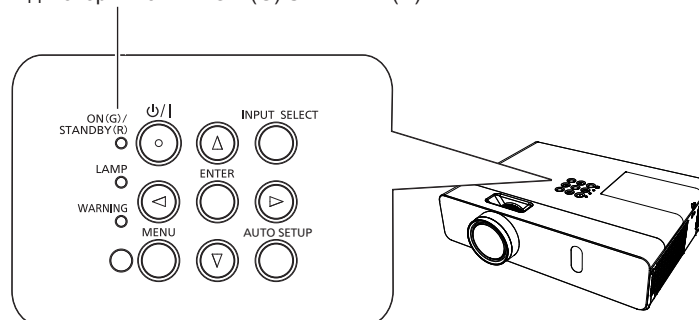

Состояние индикатора		Состояние
Не светится		Шнур питания не подключен к розетке.
Красный	Светится	Питание отключено (в режиме ожидания). Для параметра меню [УСТАНОВКИ ПРОЕКТОРА] → [УПРАВЛ. ЭНЕРГОСБЕРЕЖ.] → [РЕЖИМ ОЖИДАНИЯ] установлено значение [ЭКО].
	Мигает*1	Питание отключено (в режиме ожидания). Для параметра меню [УСТАНОВКИ ПРОЕКТОРА] → [УПРАВЛ. ЭНЕРГОСБЕРЕЖ.] → [РЕЖИМ ОЖИДАНИЯ] установлено значение [ТИП СЕТИ].
	Мигает*2	Питание отключено (в режиме ожидания). Для параметра меню [УСТАНОВКИ ПРОЕКТОРА] → [УПРАВЛ. ЭНЕРГОСБЕРЕЖ.] → [РЕЖИМ ОЖИДАНИЯ] установлено значение [НОРМАЛЬНОЕ].
Зеленый	Светится	Проецирование.
	Мигает*3	Люминесцентная лампа выключена. Для параметра меню [УСТАНОВКИ ПРОЕКТОРА] → [УПРАВЛ. ЭНЕРГОСБЕРЕЖ.] → [УПР. ПИТАНИЕМ] установлено значение [ГОТОВ].
	Мигает*4	Проектор готовится к проецированию. Через некоторое время проектор начнет проецировать изображение.
Оранжевый	Светится	Проектор готовится к отключению. Через некоторое время питание будет отключено. (Переход в режим ожидания).

*1 Индикатор мигает циклически: 2,75 секунды (светится) → 0,25 секунды (не светится) → 0,75 секунды (светится) → 0,25 секунды (не светится)

*2 Индикатор мигает циклически: 2,75 секунды (светится) → 0,25 секунды (не светится)

*3 Индикатор мигает циклически: 2,0 секунды (светится) → 2,0 секунды (не светится)

*4 Индикатор мигает циклически: 0,5 секунды (светится) → 0,5 секунды (не светится)

Примечание

- Когда индикатор питания <ON (G)/STANDBY (R)> светится оранжевым, работает вентилятор, охлаждающий проектор.
- В течение примерно 90 секунд после отключения проектора люминесцентная лампа не зажжется даже при включении питания. Включите питание снова, когда индикатор питания <ON (G)/STANDBY (R)> начнет светиться или мигать красным.
- Проектор потребляет энергию даже в режиме ожидания (индикатор питания <ON (G)/STANDBY (R)> светится или мигает красным). Сведения о потребляемой мощности см. в разделе «Потребляемая мощность» (➔ стр. 137).

Включение питания проектора

Перед включением проектора убедитесь в том, что проектор и все внешние устройства подключены правильно (➔ стр. 38), и заблаговременно снимите крышку объектива.

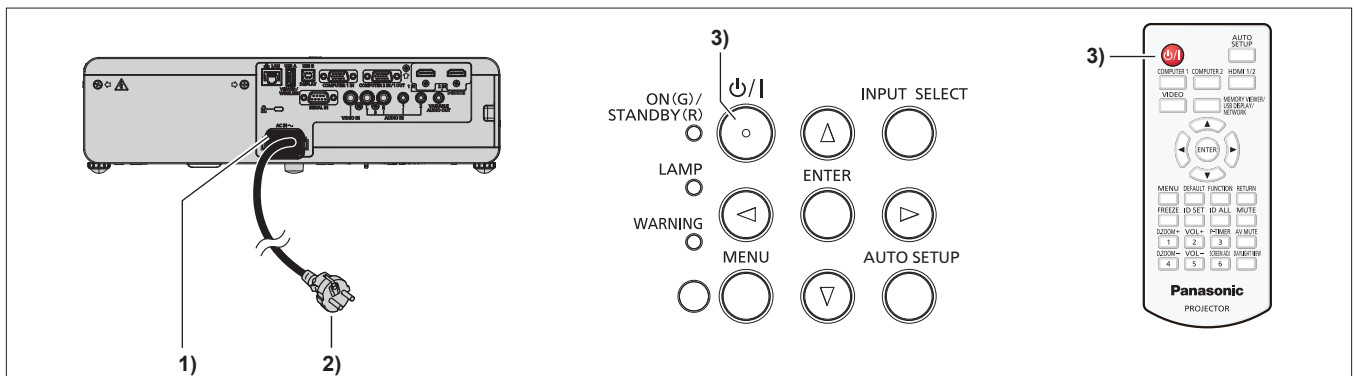

1) Подключите шнур питания к корпусу проектора.

2) Подключите шнур питания к розетке.

- Индикатор питания <ON (G)/STANDBY (R)> начнет светиться или мигать, а проектор перейдет в режим ожидания.

3) Нажмите кнопку питания <ON/OFF>.

- Индикатор питания <ON (G)/STANDBY (R)> начнет светиться зеленым, и вскоре начнется проецирование изображения на экран.

Внимание!

- Не забудьте перед началом проецирования снять крышку объектива.

Примечание

- Если для параметра меню [УСТАНОВКИ ПРОЕКТОРА] → [УПРАВЛ. ЭНЕРГОСБЕРЕЖ.] → [РЕЖИМ ОЖИДАНИЯ] установлено значение [ЭКО], то проецирование изображения может начаться примерно на 10 секунд позже, чем при установке значения [НОРМАЛЬНОЕ].

Отображение экрана исходных настроек

Экран исходных настроек отображается при первом включении проектора после приобретения, а также при выполнении команды [ОБЩИЙ СБРОС] в меню [УСТАНОВКИ ПРОЕКТОРА]. Выполните настройки в соответствии с условиями работы.

В остальных случаях настройки можно изменить при помощи меню.

Нажав кнопку <MENU> во время отображения экрана [ИСХОДНЫЕ НАСТРОЙКИ], можно вернуться к предыдущему экрану.

Такое же действие можно выполнить с помощью кнопки <RETURN> на пульте дистанционного управления.

Примечание

- Чтобы при первом использовании проектора получить четкое отображения экрана меню, может потребоваться фокусировка с помощью кольца фокусировки и регулировка с помощью кольца трансфокации, которые находятся рядом с объективом проектора (➔ стр. 28). Дополнительные сведения см. в разделе «Настройка изображения» (➔ стр. 48).

Исходные настройки (язык меню)

Выберите язык для отображения на экране.

После завершения исходных настроек можно изменить язык меню в меню [ЯЗЫК].

1) Выберите язык меню с помощью кнопок ▲▼◀▶.



2) Для перехода к исходным настройкам нажмите кнопку <ENTER>.

Исходные настройки (настройка установки)

При необходимости измените настройки каждого элемента.

PT-VW360

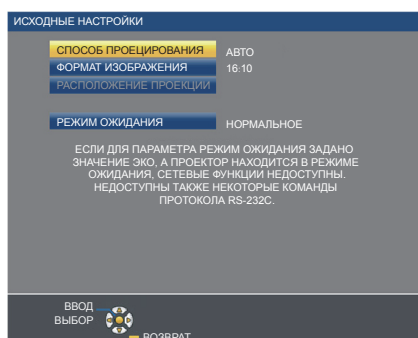

PT-VX430

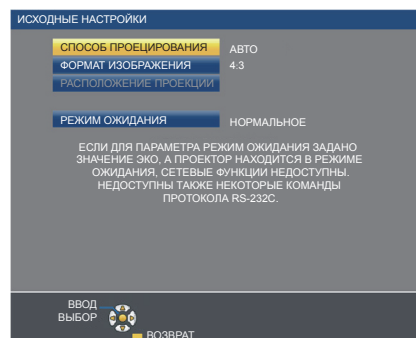

1) Выберите элемент с помощью кнопок ▲▼.

Параметр	Описание	Стр.
[СПОСОБ ПРОЕКЦИРОВАНИЯ]	Настройте параметр [СПОСОБ ПРОЕКЦИРОВАНИЯ] соответственно способу установки. После завершения исходных настроек этот параметр можно изменить в меню [УСТАНОВКИ ПРОЕКТОРА] → [СПОСОБ ПРОЕКЦИРОВАНИЯ].	34, 80
[ФОРМАТ ИЗОБРАЖЕНИЯ]	Установите формат экрана (соотношение сторон) и положение отображаемого изображения. После завершения исходных настроек можно изменить настройки для каждого элемента в меню [НАСТРОЙКИ ЭКРАНА] → [НАСТРОЙКИ ПРОЕКЦИИ].	74
[РАСПОЛОЖЕНИЕ ПРОЕКЦИИ]	Отрегулируйте положение проецируемого изображения. После завершения исходных настроек можно изменить настройки для каждого элемента в меню [НАСТРОЙКИ ЭКРАНА] → [НАСТРОЙКИ ПРОЕКЦИИ].	74
[РЕЖИМ ОЖИДАНИЯ]	Установите режим работы в режиме ожидания. Стандартная заводская настройка — [НОРМАЛЬНОЕ]. Эта настройка позволяет использовать в режиме ожидания сетевую функцию. С целью сокращения энергопотребления можно выбрать режим [ЭКО]. Если в режиме ожидания требуется поддерживать низкий уровень энергопотребления, при этом управление включением питания будет выполняться через проводную локальную сеть с функцией «Wake on LAN», установите значение [ТИП СЕТИ]. После завершения исходных настроек этот параметр можно изменить в меню [УСТАНОВКИ ПРОЕКТОРА] → [УПРАВЛ. ЭНЕРГОСБЕРЕЖ.] → [РЕЖИМ ОЖИДАНИЯ].	83

2) Выберите параметр с помощью кнопок ◀▶.

- После завершения настроек перейдите к пункту 3).

3) Нажмите кнопку <ENTER>.

- Подтвердите значение параметра и завершите исходные настройки.

Регулировка и выбор

Перед фокусировкой объектива рекомендуется непрерывно проецировать изображение не менее 30 минут.

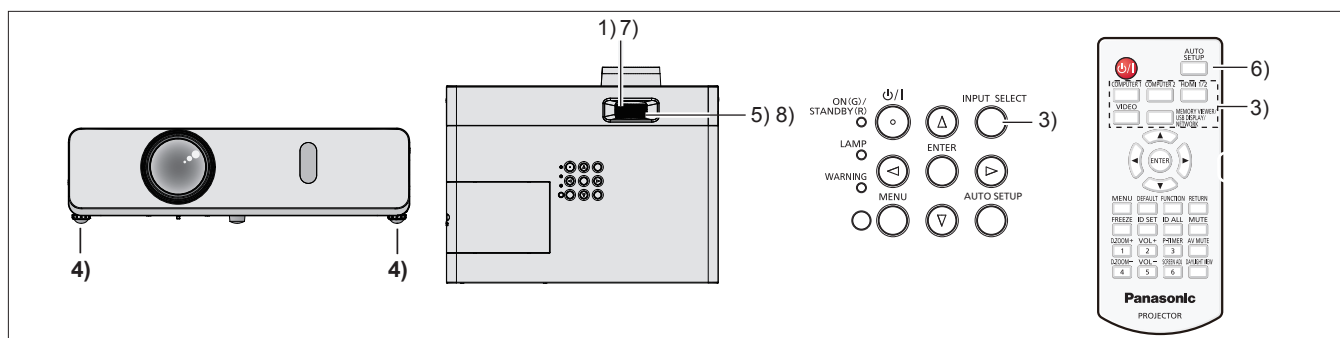

- 1) Выполните предварительную фокусировку изображения с помощью кольца фокусировки (⇒ стр. 48).
- 2) Измените настройки в меню [УСТАНОВКИ ПРОЕКТОРА] → [СПОСОБ ПРОЕКЦИРОВАНИЯ] соответственно способу установки (⇒ стр. 34).
 - Описание работы с экраном меню см. в разделе «Навигация по меню» (⇒ стр. 56).
- 3) Выберите входной сигнал с помощью кнопки <INPUT SELECT> на панели управления или кнопок (<COMPUTER 1>, <COMPUTER 2>, <HDMI 1/2>, <VIDEO>, <MEMORY VIEWER/USB DISPLAY/NETWORK>) на пульте дистанционного управления
- 4) Отрегулируйте наклон проектора вперед, назад и в сторону с помощью регулируемых ножек (⇒ стр. 49).
- 5) Отрегулируйте размер изображения по размеру экрана с помощью кольца трансфокации.
- 6) Если на вход подается аналоговый сигнал RGB, нажмите кнопку <AUTO SETUP>.
- 7) Еще раз выполните фокусировку с помощью кольца фокусировки.
- 8) С помощью кольца трансфокации снова отрегулируйте размеры изображения по размеру экрана.

Примечание

- При первом включении проектора после приобретения, а также при выполнении команды [УСТАНОВКИ ПРОЕКТОРА] → [ОБЩИЙ СБРОС], после начала проецирования отображается экран исходных настроек. См. раздел «Экран исходных настроек» (⇒ стр. 44).

Отключение питания проектора

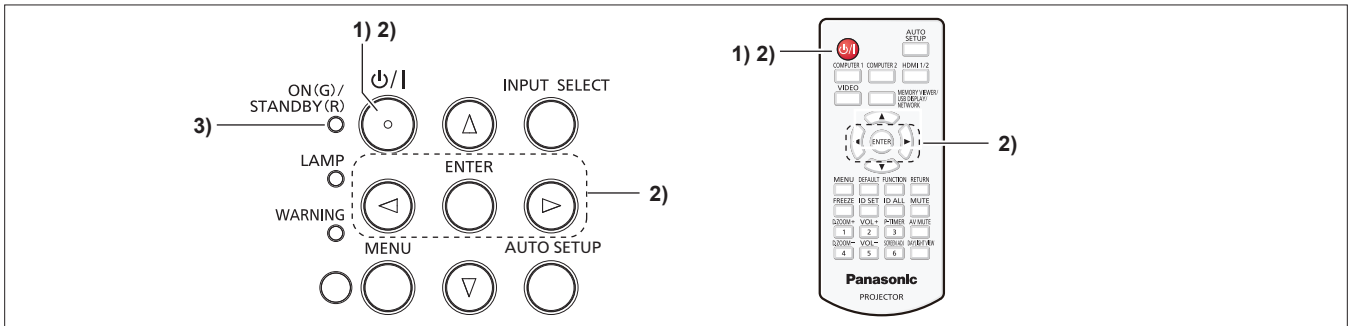

- 1) **Нажмите кнопку питания <ON (G)/STANDBY (R)>.**
 - Откроется экран подтверждения [ВЫКЛЮЧЕНИЕ].
- 2) **Выберите [OK] с помощью кнопок <◀▶> и нажмите кнопку <ENTER>.**
(Кроме того, можно снова нажать кнопку питания <ON (G)/STANDBY (R)>.)
 - Проецирование изображения будет прекращено, а индикатор питания <ON (G)/STANDBY (R)> начнет светиться оранжевым. (Вентилятор будет продолжает работать).
- 3) **Дождитесь, пока индикатор питания <ON (G)/STANDBY (R)> на проекторе начнет светиться или мигать красным.**
 - Когда проектор перейдет в режим ожидания, индикатор питания <ON (G)/STANDBY (R)> будет светиться или мигать красным.
- 4) **Выньте вилку шнура питания из розетки.**

Примечание

- Когда индикатор питания <ON (G)/STANDBY (R)> светится оранжевым, это означает, что люминесцентная лампа проектора охлаждается, и снова включить проектор невозможно. Чтобы снова включить проектор, дождитесь, когда индикатор <ON (G)/STANDBY (R)> начнет светиться мигать красным.
- Перед тем как упаковать проектор для транспортировки или хранения, убедитесь, что ни один индикатор не светится.
- **Пока шнур питания проектора подключен к розетке электрической сети, он продолжает потреблять электроэнергию даже после отключения питания кнопкой <ON (G)/STANDBY (R)>.**
Когда для параметра в меню [УСТАНОВКИ ПРОЕКТОРА] → [УПРАВЛ. ЭНЕРГОСБЕРЕЖ.] → [РЕЖИМ ОЖИДАНИЯ] установлено значение [ЭКО], использование некоторых функций будет ограничено, однако это позволяет снизить энергопотребление в режиме ожидания.

Функция непосредственного отключения питания

Если во время работы проектора отсоединить шнур питания от розетки или выключить питание с помощью автоматического выключателя (при установке на потолке), то в проекторе может включиться функция непосредственного отключения питания. Таким образом обеспечивается защита проектора на случай сбоя питания или извлечения шнура питания из розетки сразу же после выключения проектора.

Внимание!

- Не вынимайте вилку шнура электропитания из розетки и не отключайте питание выключателем сразу после включения лампы — подождите примерно 1 минуту. Несоблюдение этого требования может привести к тому, что при следующем включении проектора люминесцентная лампа не включится или преждевременно выйдет из строя.
- При отключении проектора, установленного в перевернутом положении, с помощью функции непосредственного отключения питания, а также при включении проектора, установленного в перевернутом положении, после отключения с помощью функции непосредственного отключения питания, не подносите руки или какие-либо предметы к нижнему воздухозаборному отверстию, поскольку из него может выходить обратный поток горячего воздуха. Это может привести к ожогам, травмам или деформации предмета.

Примечание

- При использовании функции непосредственного отключения питания невозможно снова включить проектор сразу же после отсоединения шнура питания от розетки или отключения питания выключателем. Люминесцентная лампа остается горячей, и ей необходимо остынуть, поэтому для ее включения может потребоваться больше времени, чем обычно.
- Если для параметра меню [УСТАНОВКИ ПРОЕКТОРА] → [ЗАПУСК] задано значение [ПОСЛ СОСТОЯНИЕ], и при этом проектор в последний раз был отключен с помощью автоматического выключателя, то через некоторое время после повторного включения автоматического выключателя индикатор питания <ON (G)/STANDBY (R)> начнет светиться зеленым и начнется проецирование изображения.

Проецирование

Проверьте подключение периферийных устройств (➔ стр. 38) и шнура питания (➔ стр. 42), затем включите питание (➔ стр. 43), чтобы запустить проектор. Выберите изображение и выполните его настройку.

Выбор входного сигнала

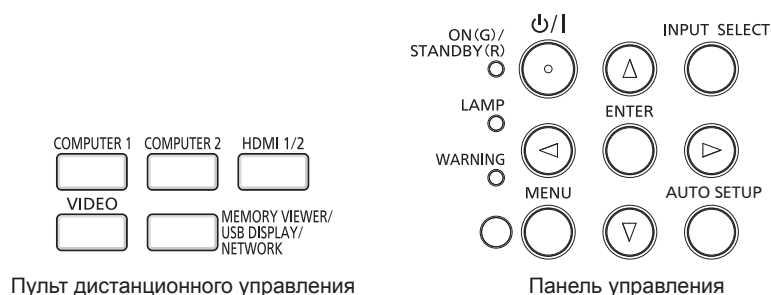

Входной сигнал для проецирования можно переключать. Способ переключения входного сигнала описан ниже.

- Выберите входной сигнал для проецирования, нажав кнопку нужного сигнала на пульте дистанционного управления.
- Нажмите кнопку <INPUT SELECT> на панели управления, и когда появится экран выбора входа, выберите из списка входной сигнал для проецирования.

Непосредственное переключение входного сигнала на пульте дистанционного управления

Входной сигнал для проецирования можно переключать непосредственно кнопками пульта дистанционного управления.

- 1) **Нажмите одну из кнопок выбора входного сигнала (<COMPUTER 1>, <COMPUTER 2>, <HDMI 1/2>, <VIDEO>, <MEMORY VIEWER/USB DISPLAY/NETWORK>).**

- При переключении входного сигнала на проекционном экране вверху справа на некоторое время появится экран помощи с указанием выбранного разъема.

<COMPUTER 1>	Переключение входного сигнала на источник COMPUTER 1. Будет проецироваться изображение на основе входного сигнала, поступающего на разъем <COMPUTER 1 IN>.
<COMPUTER 2>*1	Переключение входного сигнала на источник COMPUTER 2. Будет проецироваться изображение на основе входного сигнала, поступающего на разъем <COMPUTER 2 IN/1 OUT>.
<HDMI 1/2>	Переключение входного сигнала на источник HDMI 1 или HDMI 2. Переключение на другой вход, если один вход уже выбран. Будет проецироваться изображение на основе входного сигнала, поступающего на разъем <HDMI 1 IN> или <HDMI 2 IN>.
<VIDEO>	Переключение входного сигнала на источник VIDEO. Будет проецироваться изображение на основе входного сигнала, поступающего на разъем <VIDEO IN>.
<MEMORY VIEWER/USB DISPLAY/NETWORK>	Переключение входного сигнала на источник MEMORY VIEWER, USB DISPLAY или NETWORK. Если один из входов уже выбран, при каждом нажатии кнопки выполняется переключение на следующий вход.

*1 Если для параметра меню [УСТАНОВКИ ПРОЕКТОРА] → [ВЫБОР COMPUTER2] установлено значение [COMPUTER1 OUT], вход COMPUTER2 выбрать нельзя.

Внимание!

- Изображения с некоторых внешних устройств, дисков Blu-ray или DVD могут не проецироваться должным образом. Установите параметр меню [ИЗОБРАЖЕНИЕ] → [RGB/YC_BC_R]/[RGB/YP_BP_R] (➔ стр. 64).
- Проверьте соотношение сторон проекционного экрана и изображения, после чего выберите оптимальное соотношение сторон в меню [ПОЛОЖЕНИЕ] → [СООТН. СТОРОН] (➔ стр. 69).

Примечание

- Установите для параметра меню [УСТАНОВКИ ПРОЕКТОРА] → [НАСТРОЙКА ВХОДА COMPUTER1] значение, соответствующее приему входного сигнала на разъем <COMPUTER 1 IN>.
- Для приема входных сигналов на разъем <COMPUTER 2 IN/1 OUT> установите для параметра меню [УСТАНОВКИ ПРОЕКТОРА] → [ВЫБОР COMPUTER2] значение [COMPUTER2 IN].
- При выборе источника входного сигнала MEMORY VIEWER можно с помощью функции Memory Viewer проецировать статические изображения с USB-накопителя. Дополнительные сведения см. в разделе «Функция Memory Viewer» (➔ стр. 96).
- Если компьютер подключен к проектору с помощью USB-кабеля-переходника, то при выборе источника входного сигнала USB DISPLAY можно с помощью функции USB Display передавать изображение и звук с экрана компьютера. Дополнительные сведения см. в разделе «Функция USB Display» (➔ стр. 98).

Переключение входа при отображении экрана помощи

Входной сигнал для проецирования можно выбрать на экране помощи, который можно открыть с панели управления.

1) Нажмите кнопку <INPUT SELECT> на панели управления.

- Откроется экран помощи.

2) Снова нажмите кнопку <INPUT SELECT>.

- При каждом нажатии кнопки <INPUT SELECT> будет происходить смена входа.
- Если отображается детальная помощь, можно выбрать вход с помощью кнопок ▲▼◀▶ на пульте дистанционного управления или на панели управления.



Внимание!

- Для переключения между детальным и кратким представлением помощи можно использовать параметр меню [НАСТРОЙКИ ЭКРАНА] → [ЭКРАННОЕ МЕНЮ] → [ПОМОЩЬ].

Настройка изображения

Если проецируемое изображение отображается неверно или занимает неверное положение при правильном положении проектора и экрана, выполните фокусировку и отрегулируйте масштаб.

1) Отрегулируйте угол проецирования.

- Установите проектор на ровную поверхность так, чтобы передняя сторона проектора была параллельна поверхности экрана и, соответственно, проецируемый экран имел прямоугольную форму.
- Если экран наклонен вниз, вытяните регулировочные ножки и настройте экран проецирования так, чтобы он имел прямоугольную форму.

Дополнительные сведения см. в разделе «Регулирование ножек» (➔ стр. 49).

2) Отрегулируйте масштаб и выполните фокусировку.

- Используя кольцо трансфокации, отрегулируйте размеры проецируемого изображения по размеру экрана.
- Для фокусировки проецируемого изображения вращайте кольцо фокусировки.

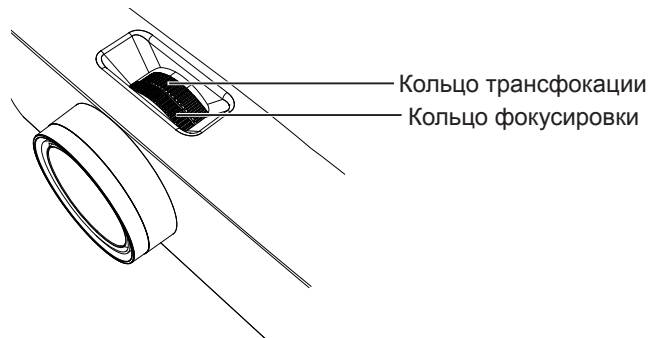

Примечание

- Перед фокусировкой объектива рекомендуется непрерывно проецировать изображение не менее 30 минут.
- Кроме того, при выполнении фокусировки несколько изменяются размеры проецируемого экрана. В зависимости от условий проецирования повторите действия 1) и 2), чтобы добиться оптимального качества проецируемого изображения.
- Если проецируемое изображение искажено, выполните регулировку в меню [ПОЛОЖЕНИЕ] → [НАСТРОЙКА ЭКРАНА] (➔ стр. 65).

Регулировка положения с помощью регулируемых ножек

Чтобы открыть защелку регулируемых ножек, надавите на нее пальцами. Если отпустить палец, защелка снова закроется. Нажмите пальцем защелки регулируемых ножек и поднимайте переднюю сторону проектора; когда будет достигнуто нужное положение проецирования, отпустите палец. Если требуется точная настройка положения проецирования, отрегулируйте высоту регулируемых ножек, поворачивая их. Чтобы удлинить регулируемые ножки, вращайте их против часовой стрелки, как показано на рисунке. Вращая ножки по часовой стрелке, можно вернуть их в исходное состояние.

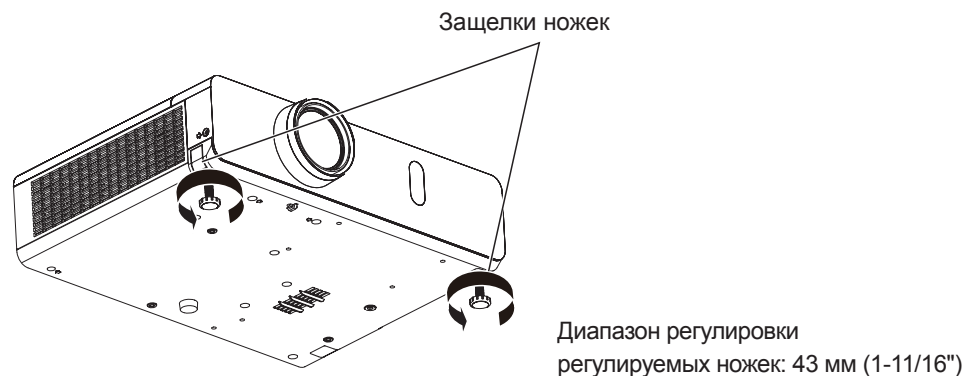

Внимание!

- Из выпускного отверстия выходит нагретый воздух. В случае регулирования регулируемых ножек во время работы проектора не дотрагивайтесь до отверстия для выпуска воздуха. (➔ стр. 28)

Примечание

- Если при повороте регулируемых ножек по часовой стрелке слышен щелчок, это значит, что регулируемые ножки укорочены до минимальной длины.

Основные операции с помощью пульта дистанционного управления

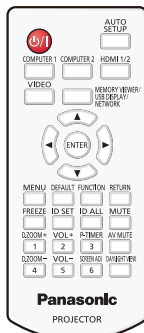

Использование функции отключения аудио/видеосигнала

Если проектор некоторое время не будет использоваться, например, во время перерыва при деловой встрече, можно временно выключить изображение и звук.

AV MUTE



Кнопка

1) Нажмите кнопку <AV MUTE> на пульте дистанционного управления.

- Аудио- и видеосигналы будут выключены.

2) Еще раз нажмите кнопку <AV MUTE>.

- Аудио- и видеосигналы будут включены.

Использование функции отключения звука

Звук можно временно отключить.

MUTE



Кнопка

1) Нажмите кнопку <MUTE> на пульте дистанционного управления.

- Звук выключится.

2) Снова нажмите кнопку <MUTE>.

- Звук включится.

Регулировка громкости динамиков

Громкость звука встроенного динамика и звука, поступающего с аудиовыхода можно регулировать.

VOL+



VOL-



Кнопки

1) Нажмите кнопку <VOL +> или кнопку <VOL -> на пульте дистанционного управления.

- Кроме того, можно воспользоваться кнопками ◀▶ на панели управления.

<VOL +>	Увеличение громкости.
<VOL ->	Уменьшение громкости.

Использование функции стоп-кадра

Можно временно остановить проецируемое изображение и звук, независимо от состояния подключенного внешнего устройства.

FREEZE

Кнопка 

1) Нажмите кнопку <FREEZE> на пульте дистанционного управления.

- Воспроизведение видео будет приостановлено и звук отключен. В режиме СТОП-КАДР на экране внизу слева отображается значок [СТОП-КАДР].

2) Снова нажмите кнопку <FREEZE>.

- Воспроизведение видео возобновится и появится звук.

Использование функции автонастройки

В случае приема аналоговых сигналов RGB, которые формируют растровые изображения, например, сигналов компьютера, функцию автоматической настройки можно использовать для автоматической настройки разрешения, фазы синхросигнала и положения изображения. Когда система находится в режиме автоматической регулировки, рекомендуется передавать для проецирования изображения с яркими белыми границами по краям и высококонтрастными черно-белыми символами.

Не рекомендуется проецировать изображения с полутонами и градациями цвета, например фотографии и компьютерную графику.

AUTO
SETUP

Кнопка 

1) Нажмите кнопку <AUTO SETUP/CANCEL> на пульте дистанционного управления.

Примечание

- Эту функцию также можно вызвать с помощью кнопки <AUTO SETUP/CANCEL> на панели управления.
- Фаза синхросигнала может смещаться даже при успешном выполнении настройки. В таких случаях выполните настройку параметра меню [ПОЛОЖЕНИЕ] → [ФАЗА СИНХРОСИГНАЛА] (→ стр. 68).
- Автоматическая настройка может не работать в зависимости от модели компьютера и входного сигнала.
- Во время автоматической настройки проецирование изображений может прерываться на несколько секунд, но это не является неисправностью.
- Чтобы отменить автоматическую настройку, нажмите во время выполнения автоматической настройки любую кнопку на пульте дистанционного управления.
- Если функция автоматической настройки используется при передаче движущихся изображений, регулировка может не выполняться должным образом даже для тех сигналов, которые допускают автоматическую настройку.

Использование функции настройки экрана

Позволяет корректировать искажения проецируемого изображения, которые появляются при установке проектора под наклоном, а также в случае наклона или искривления экрана.

SCREEN ADJ

Кнопка 

1) Нажмите кнопку <SCREEN ADJ>, чтобы открыть отдельный экран настроек [ТРАПЕЦИЯ]. Чтобы открыть отдельный экран настроек [КОРРЕКЦИЯ УГЛА] еще раз нажмите кнопку <SCREEN ADJ>. Чтобы открыть отдельный экран настроек [КОРРЕКЦИЯ ИЗОГНУТ.] нажмите кнопку <SCREEN ADJ> в третий раз.

- После выполнения настроек на отдельном экране этот экран не переключается на следующий экран настройки даже при нажатии кнопки <SCREEN ADJ>.

[ТРАПЕЦИЯ]	Используется для коррекции трапецеидальных искажений проецируемого изображения.
[КОРРЕКЦИЯ УГЛА]	Используется для коррекции искажений четырех углов проецируемого изображения.
[КОРРЕКЦИЯ ИЗОГНУТ.]	Используется для коррекции нарушения линейности изображения или изгибов проецируемого изображения.

2) Нажмите кнопку <ENTER>, чтобы перейти к элементу, требующему настройки.

- При каждом нажатии кнопки элементы будут сменяться.

3) Выберите нужное значение кнопками ▲▼◀▶.

Примечание

- Можно выбрать только один из элементов для настройки – [ТРАПЕЦИЯ], [КОРРЕКЦИЯ УГЛА] или [КОРРЕКЦИЯ ИЗОГНУТ].
- Более подробные сведения см. в описании в меню [ПОЛОЖЕНИЕ] → [НАСТРОЙКА ЭКРАНА] (➔ стр. 65).

Использование функции цифрового трансфокатора

(Только для входных сигналов статических изображений)

Позволяет увеличить центральную область. Кроме того, можно изменить положение увеличенной области.



Кнопки

1) Нажмите кнопку <D.ZOOM +> или кнопку <D.ZOOM -> на пульте дистанционного управления.

- Появится экран перемещения. Экран перемещения отображается при выполнении операции с пульта дистанционного управления при условии, что не отображается экран отдельных настроек функции [ЦИФРОВОЙ ТРАНСФОКАТОР].
- При выполнении этой операции с помощью меню отображается экран отдельных настроек функции [ЦИФРОВОЙ ТРАНСФОКАТОР]. Дополнительные сведения см. в разделе «Меню [НАСТРОЙКИ ЭКРАНА]», пункт «[ПРОЧИЕ ФУНКЦИИ]» (➔ стр. 77).

2) Для перемещения изображения на экране или настройки его увеличения используйте описанные ниже кнопки.

Использование меню/кнопки	Действие	Настройка
<p>Экран перемещения</p> <p>Кнопка пульта дистанционного управления</p>	Нажмите кнопку ▲.	Изображение сдвигается вниз.
	Нажмите кнопку ▼.	Изображение сдвигается вверх.
	Нажмите кнопку ◀.	Изображение сдвигается вправо.
	Нажмите кнопку ▶.	Изображение сдвигается влево.
	Нажмите кнопку <D.ZOOM +>.	Увеличение масштаба.
	Нажмите кнопку <D.ZOOM ->.	Уменьшение масштаба.

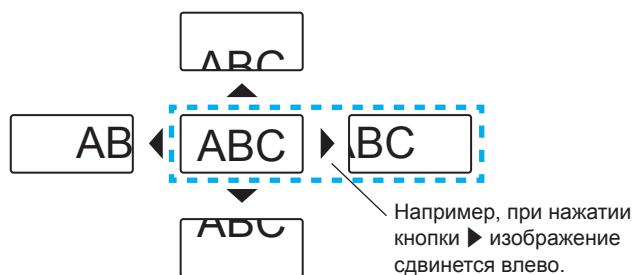

Примечание

- Масштаб на экране перемещения не отображается.
- В случае изменения входного сигнала во время выполнения цифровой трансфокации, функция цифровой трансфокации отменяется.
- Во время выполнения цифровой трансфокации функция стоп-кадра отключена.
- Для некоторых входных сигналов статических изображений функция цифрового трансфокатора может работать неправильно.

Использование функции таймера презентации

Можно использовать функцию таймера презентации.

Можно выполнять презентации и т. д., контролируя при этом прошедшее и оставшееся время относительно предустановленного времени.



- 1) **Нажмите кнопку <P-TIMER> на пульте дистанционного управления.**
 - Начнется отсчет.
 - Прошедшее или оставшееся время отображается в нижнем правом углу проецируемого изображения.
- 2) **Снова нажмите кнопку <P-TIMER>.**
 - Отсчет прекратится.
- 3) **Снова нажмите кнопку <P-TIMER>.**
 - Отсчет возобновится.

Примечание

- Для завершения работы таймера презентации нажмите и удерживайте кнопку <P-TIMER> не менее 3 секунд.
- Дополнительные сведения см. в разделе «Меню [НАСТРОЙКИ ЭКРАНА]», пункт «[ТАЙМЕР ПРЕЗЕНТАЦИИ]» (➔ стр. 76).

Использование функциональной кнопки FUNCTION

Кнопке <FUNCTION> на пульте дистанционного управления можно назначать некоторые часто используемые команды меню и использовать как кнопку быстрого запуска.



- 1) **Нажмите кнопку <FUNCTION> на пульте дистанционного управления.**

Назначение функций кнопке <FUNCTION>

- 1) **Нажмите кнопку <MENU> на панели управления или на пульте дистанционного управления для отображения на экране пунктов меню (главного меню, вложенного меню или меню параметров), которые нужно назначить.**
 - Описание работы с меню см. в разделе «Навигация по меню» (➔ стр. 56).
- 2) **Нажмите и удерживайте кнопку <FUNCTION> не менее 3 секунд.**

Примечание

- После завершения настройки назначенный пункт меню (главного меню, вложенного меню или меню параметров) будет отображаться в пункте [НАЗНАЧЕННАЯ ФУНКЦИЯ] экранного руководства.
- Для отмены назначенных функций перейдите к параметру меню [УСТАНОВКИ ПРОЕКТОРА] → [ФУНКЦИОНАЛЬНАЯ КНОПКА] (➔ стр. 84).

Использование функции Daylight View

Функция Daylight View позволяет проецировать четкие изображения даже при ярком свете.



- 1) **Нажмите кнопку <DAYLIGHT VIEW> на пульте дистанционного управления.**
 - При каждом нажатии кнопки выполняется переключение настроек таком порядке: [ВКЛ.] → [ВЫКЛ.] → [АВТО] → [ВКЛ.]...

Примечание

- Дополнительные сведения см. в разделе «Меню [ИЗОБРАЖЕНИЕ]», пункт «[DAYLIGHT VIEW]» (➔ стр. 62).

Установка номера ID на пульте дистанционного управления

При использовании системы с несколькими проекторами можно с помощью одного пульта дистанционного управления управлять всеми проекторами одновременно или каждым проектором по отдельности. Для этого каждому проектору должен быть присвоен уникальный номер ID.

После установки номера ID проектора установите такой же номер ID на пульте дистанционного управления.

Раздел 3 Основные операции - Основные операции с помощью пульта дистанционного управления

Стандартное значение номера ID проектора – [ВСЕ]. При использовании одного проектора нажмите кнопку <ID ALL> на пульте дистанционного управления. Кроме того, можно управлять проектором, нажимая кнопку <ID ALL> на пульте дистанционного управления, даже не зная номер ID проектора.



- 1) Нажмите кнопку <ID SET> на пульте дистанционного управления.
- 2) В течение пяти секунд введите с помощью цифровых кнопок однозначный (<1> – <6>) номер ID, установленный на проекторе.
 - С помощью кнопки <ID ALL> можно управлять проекторами независимо от настроек номера ID проектора.

Внимание!

- Поскольку номер ID на пульте дистанционного управления можно задать и без проектора, не нажимайте кнопку <ID SET> на пульте дистанционного управления без необходимости. Если нажать кнопку <ID SET> и не нажать цифровую кнопку (<1> – <6>) в течение пяти секунд, восстановится первоначальный номер ID, действовавший до нажатия кнопки <ID SET>.
- Номер ID, установленный на пульте дистанционного управления, будет сохраняться до повторного назначения. Однако если элементы питания пульта дистанционного управления разрядятся, он будет потерян. После замены элементов питания установите тот же номер ID еще раз.

Примечание

- Номер ID проектора устанавливается в меню [УСТАНОВКИ ПРОЕКТОРА] → [ID ПРОЕКТОРА] (➡ стр. 80).

Раздел 4 **Настройки**

В этом разделе описаны настройки и регулировки, выполняемые с помощью экранного меню.

Навигация по меню

Экранное меню (Меню) используется для выполнения различных настроек и регулировок проектора.

Навигация по меню

Порядок работы

Кнопка 

- 1) **Нажмите кнопку <MENU> на панели управления или пульте дистанционного управления.**
 - Появится экран меню.



- 2) **Для выбора элемента главного меню используйте кнопки ▲▼.**
 - Выбранный элемент выделяется желтым цветом.



- 3) **Нажмите кнопку <ENTER>.**
 - На экране отобразится вложенное меню, и появится возможность выбора элементов вложенного меню.



- 4) **Для выбора нужного элемента вложенного меню используйте кнопки ▲▼, а для изменения и подтверждения настроек – кнопки ◀▶ и кнопку <ENTER>.**
 - При каждом нажатии кнопок ◀▶ элементы меню переключаются в следующем порядке.

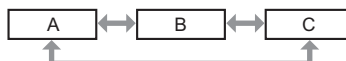

- При выборе некоторых элементов нужно нажать кнопки ◀▶ для отображения отдельного экрана настройки со шкалой регулировки, как показано далее.

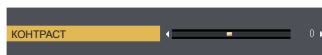

Примечание

- Когда отображается экран меня, для возврата в предыдущее меню нажмите кнопку <MENU> или кнопку <RETURN>.
- Некоторые элементы могут не подлежать настройке или использоваться для определенных форматов сигналов, принимаемых проектором. Элементы меню, недоступные для настройки или использования, отображаются серым цветом и выбрать их невозможно. При использовании некоторых входных сигналов элементы [DIGITAL CINEMA REALITY] и [КАДРОВАЯ СИНХР.] могут не отображаться.
- Некоторые параметры можно настраивать даже при отсутствии входных сигналов.
- Отдельный экран настройки автоматически закрывается, если в течение примерно пяти секунд не выполняются никакие действия.
- Сведения об элементах меню см. в разделах «Главное меню» (➔ стр. 57) и «Подменю» (➔ стр. 58).

Восстановление стандартных заводских настроек

При нажатии кнопки <DEFAULT> на пульте дистанционного управления будут восстановлены стандартные значения элементов меню, которые были изменены.

DEFAULT



Кнопка

- 1) Нажмите кнопку <DEFAULT> на пульте дистанционного управления.







Примечание

- Невозможно одновременно восстановить все стандартные заводские настройки.
- Чтобы одновременно сбросить все измененные элементы подменю до стандартных настроек, выполните команду меню [УСТАНОВКИ ПРОЕКТОРА] → [ОБЩИЙ СБРОС] (➔ стр. 87).
- Некоторые элементы нельзя восстановить нажатием кнопки <DEFAULT>. Настройте каждый элемент вручную.

Главное меню

Главное меню включает в себя следующие 7 элементов.

При выборе элемента главного меню, курсор перемещается в подменю.

Элемент главного меню		Стр.
	[ИЗОБРАЖЕНИЕ]	60
	[ПОЛОЖЕНИЕ]	65
	[ЯЗЫК]	71
	[НАСТРОЙКИ ЭКРАНА]	72
	[УСТАНОВКИ ПРОЕКТОРА]	79
	[ЗАЩИТА]	88
	[ТИП СЕТИ/USB]	91

Подменю

Можно устанавливать и настраивать параметры в каждом подменю.

[ИЗОБРАЖЕНИЕ]

Элемент подменю	Стандартное значение	Стр.
[РЕЖИМ ИЗОБРАЖЕНИЯ]	[СТАНДАРТ]	60
[КОНТРАСТ]	[0]	60
[ЯРКОСТЬ]	[0]	60
[ЦВЕТ] ^{*1}	[0]	60
[ОТТЕНОК] ^{*1}	[0]	61
[ЧЕТКОСТЬ]	[+8]	61
[ЦВЕТОВАЯ ТЕМПЕР.]	[ПО УМОЛЧ.]	61
[ИРИСОВАЯ ДИАФРАГМА]	[ВКЛ.]	62
[ДОПОЛНИТЕЛЬНЫЕ НАСТР.]	-	62
[DAYLIGHT VIEW]	[ВКЛ.]	62
[DIGITAL CINEMA REALITY] ^{*1}	[ВКЛ.]	63
[ШУМОПОДАВЛЕНИЕ] ^{*2}	[ВЫКЛ.]	63
[СИСТЕМА ТВ] ^{*2}	[АВТО]	63
[RGB/Y _P P _R]/[RGB/Y _C C _R] ^{*3}	[АВТО]	64

*1 Только для сигналов воспроизведения фильмов

*2 Только при выборе разъема <VIDEO IN>.

*3 Только при выборе разъема <COMPUTER 1 IN>/<COMPUTER 2 IN/1 OUT>/<HDMI 1 IN>/<HDMI 2 IN>.

Примечание

- Стандартные настройки могут различаться в зависимости от режима изображения.

[ПОЛОЖЕНИЕ]

Элемент подменю	Стандартное значение	Стр.
[АВТОКОРРЕКЦИЯ ТРАПЕЦИИ]	[ВКЛ.]	65
[НАСТРОЙКА ЭКРАНА]	-	65
[ПЕРЕМЕЩЕНИЕ]	-	67
[СИНХРОСИГНАЛ] ^{*1}	[0]	68
[ФАЗА СИНХРОСИГНАЛА] ^{*1}	[0]	68
[ОБРЕЗ. ПО ПЕРИМ.]	-	69
[СООТН. СТОРОН]	~ ^{*2}	69
[КАДРОВАЯ СИНХР.] ^{*1}	[ВКЛ.]	70

*1 Только для сигналов статических изображений.

*2 Зависит от входного сигнала.

[ЯЗЫК]

Подробные сведения см ➔ стр71.

[НАСТРОЙКИ ЭКРАНА]

Элемент подменю	Стандартное значение	Стр.
[ЭКРАННОЕ МЕНЮ]	-	72
[УРОВЕНЬ СИГНАЛА HDMI]	[АВТО]	73
[НАСТР. CLOSED CAPTION]	-	73
[НАСТРОЙКИ ПРОЕКЦИИ]	-	74
[ЛОГОТИП ПРИ ЗАПУСКЕ]	[ЗАСТАВКА/УМОЛЧ]	74
[РЕЖИМ АВТОНАСТРОЙКИ]	[АВТО]	75
[ПОИСК СИГНАЛА]	[ВКЛ.]	75
[ЦВЕТ ФОНА]	[СИНИЙ]	75
[ШИРОКИЙ РЕЖИМ]	-	75
[РЕЖИМ SXGA]	-	76
[ТАЙМЕР ПРЕЗЕНТАЦИИ]	-	76
[ПРОЧИЕ ФУНКЦИИ]	-	77

[УСТАНОВКИ ПРОЕКТОРА] 

Элемент подменю	Стандартное значение	Стр.
[СОСТОЯНИЕ]	-	79
[НАСТРОЙКА ВХОДА COMPUTER1]	[RGB/Y _P P _R]	79
[ВЫБОР COMPUTER2]	[COMPUTER2 IN]	79
[ID ПРОЕКТОРА]	[ВСЕ]	80
[ЗАПУСК]	[ПОСЛ СОСТОЯНИЕ]	80
[СПОСОБ ПРОЕКЦИРОВАНИЯ]	[АВТО]	80
[РЕЖИМ ВЫСОКОГОРЬЯ]	[ВЫКЛ.]	81
[МОЩНОСТЬ ЛАМПЫ]	[НОРМАЛЬНОЕ]	81
[УПРАВЛ. ЭНЕРГОСБЕРЕЖ.]	-	81
[ЭМУЛЯЦИЯ]	[ПО УМОЛЧ.]	83
[ФУНКЦИОНАЛЬНАЯ КНОПКА]	-	84
[НАСТРОЙКИ ЗВУКА]	-	84
[ТЕСТОВОЕ ИЗОБРАЖЕНИЕ]	-	85
[СЧЕТЧИК ФИЛЬТРА]	-	86
[ОБЩИЙ СБРОС]	-	87

[ЗАЩИТА] 

Элемент подменю	Стандартное значение	Стр.
[ПАРОЛЬ]	[ВЫКЛ.]	88
[СМЕНА ПАРОЛЯ]	-	88
[ОТОБРАЖЕНИЕ ТЕКСТА]	[ВЫКЛ.]	88
[ИЗМЕНЕНИЕ ТЕКСТА]	-	89
[БЛОКИРОВКА МЕНЮ]	[ВЫКЛ.]	89
[ПАРОЛЬ БЛОКИРОВКИ МЕНЮ]	-	89
[ВЫБОР У-ВА УПРАВЛЕНИЯ]	-	89

[ТИП СЕТИ/USB] 

Элемент подменю	Стандартное значение	Стр.
[ПРОВОДНАЯ]	-	91
[ИЗМЕНЕНИЕ ИМЕНИ]	-	91
[УПРАВЛЕНИЕ ПО СЕТИ]	[ВКЛ.]	92
[AMX D.D.]	[ВЫКЛ.]	92
[Crestron Connected(TM)]	[ВЫКЛ.]	92
[MEMORY VIEWER LIGHT]	-	92
[СОСТОЯНИЕ]	-	94
[ИНИЦИАЛИЗАЦИЯ]	-	94

Примечание

- Некоторые элементы могут не подлежать настройке или использоваться для определенных форматов сигналов, принимаемых проектором.
Элементы меню, недоступные для настройки или использования, отображаются серым цветом и выбрать их невозможно.
- Элементы подменю и стандартные значения зависят от выбора входного разъема.

Меню [ИЗОБРАЖЕНИЕ]

На экране меню выберите [ИЗОБРАЖЕНИЕ] в главном меню, а затем выберите элемент в подменю. Описание работы с экраном меню см. в разделе «Навигация по меню» (→ стр. 56).

[РЕЖИМ ИЗОБРАЖЕНИЯ]

Можно переключаться на необходимый режим изображения, соответствующий источнику изображения и среде, в которой используется проектор.

- 1) Выберите элемент [РЕЖИМ ИЗОБРАЖЕНИЯ] с помощью кнопок ▲▼.
- 2) Нажмите кнопку ◀▶ или кнопку <ENTER>.
 - Откроется отдельный экран настройки [РЕЖИМ ИЗОБРАЖЕНИЯ].
- 3) Выберите значение параметра с помощью кнопок ◀▶.
 - При каждом нажатии кнопки элементы будут сменяться.

[СТАНДАРТ]	Этот режим изображения подходит для движущихся изображений в целом.
[ДИНАМИЧЕСКИЙ]	Повышенная светоотдача для использования в местах с высокой освещенностью.
[ЧЁРНАЯ ДОСКА]	Изображение можно проецировать на черную доску.
[БЕЛАЯ ДОСКА]	Изображение можно проецировать на белую доску.
[КИНОФИЛЬМ] ^{*1}	Режим изображения подходит для фильмов.
[ЕСТЕСТВЕННЫЙ] ^{*2}	Изображение подходит для условий слабого освещения.

*1 Только для сигналов воспроизведения фильмов.

*2 Только для сигналов статических изображений.

[КОНТРАСТ]

Используется для настройки контрастности цветов.

- 1) Выберите элемент [КОНТРАСТ] с помощью кнопок ▲▼.
- 2) Нажмите кнопку ◀▶ или кнопку <ENTER>.
 - Откроется отдельный экран настройки [КОНТРАСТ].
- 3) Для регулировки уровня используйте кнопки ◀▶.

Действие	Настройка	Диапазон регулировки
Нажмите кнопку ▶.	Экран становится ярче, а цвет изображения — глубже.	-32 ~ +32
Нажмите кнопку ◀.	Экран становится темнее, а цвет изображения — светлее.	

Внимание!

- Если нужно настроить и [ЯРКОСТЬ], и [КОНТРАСТ], сначала настройте [ЯРКОСТЬ].

[ЯРКОСТЬ]

Используется для настройки темной (черной) части проецируемого изображения.

- 1) Выберите элемент [ЯРКОСТЬ] с помощью кнопок ▲▼.
- 2) Нажмите кнопку ◀▶ или кнопку <ENTER>.
 - Откроется отдельный экран настройки [ЯРКОСТЬ].
- 3) Для регулировки уровня используйте кнопки ◀▶.

Действие	Настройка	Диапазон регулировки
Нажмите кнопку ▶.	Повышается яркость темных (черных) областей экрана.	-32 ~ +32
Нажмите кнопку ◀.	Снижается яркость темных (черных) областей экрана.	

[ЦВЕТ]

(Только для входных сигналов воспроизведения фильмов)

Используется для настройки насыщенности цветов проецируемого изображения.

- 1) Выберите элемент [ЦВЕТ] с помощью кнопок ▲▼.

- 2) Нажмите кнопку ◀▶ или кнопку <ENTER>.
 - Отобразится отдельный экран настройки [ЦВЕТ].
- 3) Для регулировки уровня используйте кнопки ◀▶.

Действие	Настройка	Диапазон регулировки
Нажмите кнопку ▶.	Цвета становятся глубже.	-32 ~ +32
Нажмите кнопку ◀.	Цвета ослабевают.	

[ОТТЕНОК]

(Только для входных сигналов воспроизведения фильмов, за исключением PAL/PAL-M/PAL-N/PAL60/SECAM)

Используется для настройки телесных оттенков проецируемого изображения.

- 1) Выберите элемент [ОТТЕНОК] с помощью кнопок ▲▼.
- 2) Нажмите кнопку ◀▶ или кнопку <ENTER>.
 - Откроется отдельный экран настройки [ОТТЕНОК].
- 3) Для регулировки уровня используйте кнопки ◀▶.

Действие	Настройка	Диапазон регулировки
Нажмите кнопку ▶.	Телесные тона смещаются в сторону зеленоватого оттенка.	-32 ~ +32
Нажмите кнопку ◀.	Телесные тона смещаются в сторону красновато-фиолетового оттенка.	

[ЧЕТКОСТЬ]

Используется для настройки четкости проецируемого изображения.

- 1) Выберите элемент [ЧЕТКОСТЬ] с помощью кнопок ▲▼.
- 2) Нажмите кнопку ◀▶ или кнопку <ENTER>.
 - Откроется отдельный экран настройки [ЧЕТКОСТЬ].
- 3) Для регулировки уровня используйте кнопки ◀▶.

Действие	Настройка	Диапазон регулировки
Нажмите кнопку ▶.	Контуры становятся резче.	0 ~ +15
Нажмите кнопку ◀.	Контуры становятся мягче.	

Примечание

- Если для параметра [DAYLIGHT VIEW] установлено значение [АВТО] или [ВКЛ.], элемент [ЧЕТКОСТЬ] недоступен.

[ЦВЕТОВАЯ ТЕМПЕР.]

Используется для переключения цветовой температуры, если белые области проецируемого изображения имеют голубоватый или красноватый оттенок.

- 1) Выберите элемент [ЦВЕТОВАЯ ТЕМПЕР.] с помощью кнопок ▲▼.
- 2) Нажмите кнопку ◀▶ или кнопку <ENTER>.
 - Откроется отдельный экран настройки [ЦВЕТОВАЯ ТЕМПЕР.].
- 3) Выберите значение параметра с помощью кнопок ◀▶.
 - При каждом нажатии кнопки значения будут сменяться.

[ПО УМОЛЧ.]	Стандартная заводская установка.
[ВЫСОКАЯ]	Изображение приобретает голубоватый оттенок. Выберите этот параметр, если белые области проецируемого изображения имеют красноватый оттенок.
[НИЗКАЯ]	Изображение приобретает красноватый оттенок. Выберите этот параметр, если белые области проецируемого изображения имеют голубоватый оттенок.

[ИРИСОВАЯ ДИАФРАГМА]

На основании имеющегося изображения автоматически выполняется апертурная коррекция и компенсация сигнала для получения оптимальной контрастности изображения.

- 1) Выберите элемент [ИРИСОВАЯ ДИАФРАГМА] с помощью кнопок ▲▼.
- 2) Нажмите кнопку ◀▶ или кнопку <ENTER>.
 - Откроется отдельный экран настройки [ИРИСОВАЯ ДИАФРАГМА].
- 3) Выберите значение параметра с помощью кнопок ◀▶.
 - При каждом нажатии кнопки значения будут сменяться.

[ВЫКЛ.]	Без изменений.
[ВКЛ.]	Коррекция апертуры.

[ДОПОЛНИТЕЛЬНЫЕ НАСТР.]

Используется для выполнения дополнительных настроек изображения.

- 1) Выберите элемент [ДОПОЛНИТЕЛЬНЫЕ НАСТР.] с помощью кнопок ▲▼.
- 2) Нажмите кнопку <ENTER>.
 - Откроется экран [ДОПОЛНИТЕЛЬНЫЕ НАСТР.].
- 3) Выберите элемент для настройки с помощью кнопок ▲▼.
- 4) Нажмите кнопку ◀▶ или кнопку <ENTER>.
 - Откроется отдельный экран настройки элементов.
- 5) Выберите нужное значение с помощью кнопок ◀▶.

Элементы	Действие	Настройка	Диапазон регулировки
[КОНТРАСТ КРАСНОГО]	Нажмите кнопку ▶.	Усиливает красный цвет в выделенных областях.	-32 ~ +32
	Нажмите кнопку ◀.	Ослабляет красный цвет в выделенных областях.	
[КОНТРАСТ ЗЕЛЕНОВОГО]	Нажмите кнопку ▶.	Усиливает зеленый цвет в выделенных областях.	-32 ~ +32
	Нажмите кнопку ◀.	Ослабляет зеленый цвет в выделенных областях.	
[КОНТРАСТ СИНЕГО]	Нажмите кнопку ▶.	Усиливает синий цвет в выделенных областях.	-32 ~ +32
	Нажмите кнопку ◀.	Ослабляет синий цвет в выделенных областях.	
[ЯРКОСТЬ КРАСНОГО]	Нажмите кнопку ▶.	Усиливает красный цвет в затененных областях.	-32 ~ +32
	Нажмите кнопку ◀.	Ослабляет красный цвет в затененных областях.	
[ЯРКОСТЬ ЗЕЛЁНОГО]	Нажмите кнопку ▶.	Усиливает зеленый цвет в затененных областях.	-32 ~ +32
	Нажмите кнопку ◀.	Ослабляет зеленый цвет в затененных областях.	
[ЯРКОСТЬ СИНЕГО]	Нажмите кнопку ▶.	Усиливает синий цвет в затененных областях.	-32 ~ +32
	Нажмите кнопку ◀.	Ослабляет синий цвет в затененных областях.	

[DAYLIGHT VIEW]

Используется для оптимальной настройки яркости изображения даже во время проецирования при ярком свете.

- 1) Выберите элемент [DAYLIGHT VIEW] с помощью кнопок ▲▼.
- 2) Нажмите кнопку ◀▶ или кнопку <ENTER>.
 - Откроется отдельный экран настройки [DAYLIGHT VIEW].

3) Выберите значение параметра с помощью кнопок ◀▶.

- При каждом нажатии кнопки элементы будут сменяться.

[ВКЛ.]	Коррекция уровня яркости изображения.
[ВЫКЛ.]	Без изменений.
[АВТО]	Определение яркости освещения в месте установки с помощью датчика яркости и автоматическая регулировка яркости изображения.

Примечание

- Если для параметра меню [УСТАНОВКИ ПРОЕКТОРА] → [СПОСОБ ПРОЕКЦИРОВАНИЯ] установлено значение [ОБРАТНЫЙ, СТОЛ] или [ОБРАТН, ПОТОЛОК], установить для [DAYLIGHT VIEW] значение [АВТО] невозможно.
- Если на проекторе расположены предметы, закрывающие датчик яркости, яркость освещения может определяться неправильно. В таком случае эта функция может работать неправильно, даже если установлено значение [АВТО].

[DIGITAL CINEMA REALITY]

Используется для повышения разрешения по вертикали и улучшения качества изображения путем обработки видео при приеме входных сигналов системы PAL (или SECAM) стандарта 576i, сигналов системы NTSC стандарта 480i и сигналов стандарта 1080/50i или 1080/60i.

1) Выберите элемент [DIGITAL CINEMA REALITY] с помощью кнопок ▲▼.

2) Нажмите кнопку ◀▶ или кнопку <ENTER>.

- Откроется отдельный экран настройки [DIGITAL CINEMA REALITY].

3) Выберите значение параметра с помощью кнопок ◀▶.

- При каждом нажатии кнопки элементы будут сменяться.

[ВКЛ.]	Выполнение обработки видео.
[ВЫКЛ.]	Обработка видео не выполняется.

[ШУМОПОДАВЛЕНИЕ]

(Только для входного сигнала VIDEO)

Используется для уменьшения шума при ухудшении качества проецируемого изображения и появления шумов в сигнале изображения.

1) Выберите элемент [ШУМОПОДАВЛЕНИЕ] с помощью кнопок ▲▼.

2) Нажмите кнопку ◀▶ или кнопку <ENTER>.

- Откроется отдельный экран настройки [ШУМОПОДАВЛЕНИЕ].

3) Выберите значение параметра с помощью кнопок ◀▶.

- При каждом нажатии кнопки элементы будут сменяться.

[ВЫКЛ.]	Отключение функции [ШУМОПОДАВЛЕНИЕ].
[ВКЛ.]	Включение функции [ШУМОПОДАВЛЕНИЕ].

Внимание!

- Когда эта функция применяется для входного сигнала с низким уровнем шума, изображение может выглядеть иначе, чем исходное. В таком случае установите значение [ВЫКЛ.].

[СИСТЕМА ТВ]

(Только для входного сигнала VIDEO)

Проектор автоматически определяет входной сигнал, но при неустойчивом входном сигнале можно установить систему цветного ТВ вручную. Установите систему цветного ТВ, соответствующую входному сигналу.

1) Выберите элемент [СИСТЕМА ТВ] с помощью кнопок ▲▼.

2) Нажмите кнопку ◀▶ или кнопку <ENTER>.

- Откроется отдельный экран настройки [СИСТЕМА ТВ].

3) Выберите систему цветного ТВ с помощью кнопок ◀▶.

- При каждом нажатии кнопки элементы будут сменяться.
- Выберите [ABTO], [NTSC], [NTSC4.43], [PAL], [PAL-M], [PAL-N], [PAL60] или [SECAM].
- Обычно устанавливается значение [ABTO]. (При установке [ABTO] проектор автоматически выберет систему [NTSC], [NTSC4.43], [PAL], [PAL-M], [PAL-N], [SECAM] или [PAL60].)

[RGB/YP_BP_R]/[RGB/YC_BC_R]

Проектор автоматически определяет входной сигнал, но при неустойчивом входном сигнале можно установить формат системы вручную. Установите формат системы в соответствии с входным сигналом.

1) Выберите значение [RGB/YP_BP_R] или [RGB/YC_BC_R] с помощью кнопок ▲▼.

2) Нажмите кнопку ◀▶ или кнопку <ENTER>.

- Откроется отдельный экран настройки формата [RGB/YP_BP_R] или [RGB/YC_BC_R].

3) Выберите значение параметра с помощью кнопок ◀▶.

- При каждом нажатии кнопки элементы будут сменяться.
- Обычно для этого параметра установлено [ABTO]. Если при установке значения [ABTO] изображение проецируется не так, как следует, установите для этого параметра значение [RGB], [YC_BC_R] или [YP_BP_R] соответственно входному сигналу.

[ABTO]	Автоматический выбор формата [RGB], [YP _B P _R] или [YC _B C _R].
[RGB]	Используется для входного сигнала RGB.
[YP _B P _R]	Используется для входного сигнала YP _B P _R .
[YC _B C _R]	Используется для входного сигнала YC _B C _R .

При выборе источника входного сигнала COMPUTER 1/COMPUTER 2

• **Входные сигналы 525i (480i), 625i (576i), 525p (480p) и 625p (576p)**

Выберите [ABTO], [RGB] или [YC_BC_R].

• **Другие входные сигналы воспроизведения фильмов**

Выберите [ABTO], [RGB] или [YP_BP_R].

При выборе источника входного сигнала HDMI 1/HDMI 2

• **Входные сигналы 525p (480p) и 625p (576p)**

Выберите [ABTO], [RGB] или [YC_BC_R].

• **Другие входные сигналы воспроизведения фильмов**

Выберите [ABTO], [RGB] или [YP_BP_R].

Примечание

- Дополнительные сведения о сигналах см. в разделе «Список совместимых сигналов» (➔ стр. 135).
- При подключении некоторых устройств функция выбора сигнала может не работать должным образом.

Меню [ПОЛОЖЕНИЕ]

На экране меню выберите в главном меню пункт [ПОЛОЖЕНИЕ], а затем выберите элемент в подменю. Описание работы с экраном меню см. в разделе «Навигация по меню» (➔ стр. 56).

[АВТОКОРРЕКЦИЯ ТРАПЕЦИИ]

Проектор может автоматически корректировать вертикальное трапецидальное искажение, если проектор установлен под наклоном.

- 1) Выберите элемент [АВТОКОРРЕКЦИЯ ТРАПЕЦИИ] с помощью кнопок ▲▼.
- 2) Нажмите кнопку ◀▶ или кнопку <ENTER>.
 - Откроется отдельный экран настройки [АВТОКОРРЕКЦИЯ ТРАПЕЦИИ].
- 3) Выберите значение параметра с помощью кнопок ◀▶.

[Вкл.]	Включение автоматической коррекции трапецидальных искажений.
[Выкл.]	Отключение автоматической коррекции трапецидальных искажений.

Примечание

- При некоторых вариантах установки может оказаться невозможным полностью скорректировать трапецидальные искажения. В этом случае выполните настройки в меню [ПОЛОЖЕНИЕ] → [НАСТРОЙКА ЭКРАНА].
- Если в меню [УСТАНОВКИ ПРОЕКТОРА] → [СПОСОБ ПРОЕКЦИРОВАНИЯ] задано значение [ПРЯМОЙ, ПОТОЛОК] или [ОБРАТН, ПОТОЛОК], установить параметр [АВТОКОРРЕКЦИЯ ТРАПЕЦИИ] невозможно.

[НАСТРОЙКА ЭКРАНА]

Используется для коррекции искажений, когда проектор установлен под наклоном или экран наклонен или изогнут.

- 1) Выберите элемент [НАСТРОЙКА ЭКРАНА] с помощью кнопок ▲▼.
- 2) Нажмите кнопку <ENTER>.
 - Откроется экран [НАСТРОЙКА ЭКРАНА].
- 3) Выберите элемент для настройки с помощью кнопок ▲▼.

[ТРАПЕЦИЯ]	Используется для коррекции трапецидальных искажений проецируемого изображения.
[КОРРЕКЦИЯ УГЛА]	Используется для коррекции искажений четырех углов проецируемого изображения.
[КОРРЕКЦИЯ ИЗОГНУТ.]	Используется для коррекции изгиба проецируемого изображения.

- 4) Нажмите кнопку <ENTER>.
 - Откроется экран [ТРАПЕЦИЯ], экран [КОРРЕКЦИЯ УГЛА] или экран [КОРРЕКЦИЯ ИЗОГНУТ.].

Примечание

- Параметры [ТРАПЕЦИЯ], [КОРРЕКЦИЯ УГЛА] и [КОРРЕКЦИЯ ИЗОГНУТ.] можно включать только по одному. Если установить параметр [ТРАПЕЦИЯ], [КОРРЕКЦИЯ УГЛА] или [КОРРЕКЦИЯ ИЗОГНУТ.], а затем выполнить настройку других параметров, то значения указанных выше параметров будут сброшены.
- По мере увеличения значения коррекции [НАСТРОЙКА ЭКРАНА] качество изображения ухудшается, затрудняя фокусировку. Установите проектор так, чтобы необходимость в коррекции была минимальной.
- При выполнении настроек в меню [НАСТРОЙКА ЭКРАНА] также изменяются размеры изображения.

Параметр [ТРАПЕЦИЯ]

- 1) Выберите элемент [НАСТРОЙКА ЭКРАНА] с помощью кнопок ▲▼.
- 2) Нажмите кнопку <ENTER>.
 - Откроется экран [НАСТРОЙКА ЭКРАНА].
- 3) Выберите элемент [ТРАПЕЦИЯ] с помощью кнопок ▲▼.
- 4) Нажмите кнопку <ENTER>.
 - Откроется отдельный экран настройки [ТРАПЕЦИЯ].

5) Выберите элемент для настройки с помощью кнопок ▲▼◀▶.

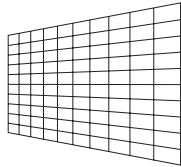
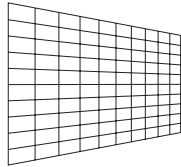
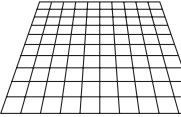
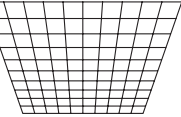
Элементы	Действие	Настройка		Диапазон регулировки
[Г]	Нажмите кнопку ◀.	Левая сторона будет меньше по размеру.		-70 ~ +70
	Нажмите кнопку ▶.	Правая сторона будет меньше по размеру.		
[В]	Нажмите кнопку ▲.	Верхняя сторона будет меньше по размеру.		-70 ~ +70
	Нажмите кнопку ▼.	Нижняя сторона будет меньше по размеру.		

Примечание

- Если нажать кнопку <ENTER>, когда открыт отдельный экран настройки, можно перейти на отдельный экран других настроек.
- С помощью параметра [ТРАПЕЦИЯ] выполнить коррекцию наклона до $\pm 35^\circ$ и по вертикали, и по горизонтали. Однако качество изображения ухудшится, станет труднее выполнить фокусировку и потребуются более значительная коррекция. Установите проектор так, чтобы необходимость в коррекции была минимальной.

Параметр [КОРРЕКЦИЯ УГЛА]

- 1) Выберите элемент [НАСТРОЙКА ЭКРАНА] с помощью кнопок ▲▼.
- 2) Нажмите кнопку <ENTER>.
 - Откроется экран [НАСТРОЙКА ЭКРАНА].
- 3) Выберите элемент [КОРРЕКЦИЯ УГЛА] с помощью кнопок ▲▼.
- 4) Нажмите кнопку <ENTER>.
 - Откроется экран [КОРРЕКЦИЯ УГЛА].
- 5) Выберите элемент для настройки с помощью кнопок ▲▼. Нажмите кнопку <ENTER>.
 - Откроется отдельный экран настройки для выбранного параметра.
- 6) Выполните регулировку с помощью кнопок ▲▼◀▶.

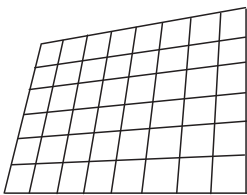
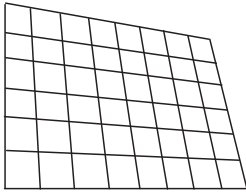
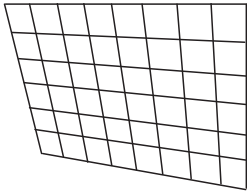
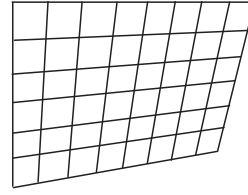
[КОРРЕКЦИЯ УГЛА]			
[ВЕРХНИЙ ЛЕВЫЙ] 	[ВЕРХНИЙ ПРАВЫЙ] 	[НИЖНИЙ ЛЕВЫЙ] 	[НИЖНИЙ ПРАВЫЙ] 

Примечание

- Во время отображения экрана отдельных настроек [КОРРЕКЦИЯ УГЛА], также можно отобразить экран отдельных настроек следующего угла нажатием кнопки <ENTER>.
- В зависимости от величины коррекции может изменяться и соотношение сторон изображения.

Настройка параметра [КОРРЕКЦИЯ ИЗОГНУТ.]

- 1) Выберите элемент [НАСТРОЙКА ЭКРАНА] с помощью кнопок ▲▼.
- 2) Нажмите кнопку <ENTER>.
 - Откроется экран [НАСТРОЙКА ЭКРАНА].

- 3) Выберите элемент [КОРРЕКЦИЯ ИЗОГНУТ.] с помощью кнопок ▲▼.
- 4) Нажмите кнопку <ENTER>.
 - Откроется экран [КОРРЕКЦИЯ ИЗОГНУТ.].
- 5) Выберите элемент для настройки с помощью кнопок ▲▼.

[ТРАПЕЦИЯ]	Используется для коррекции трапециевидных искажений проецируемого изображения.
[ДУГА]	Используется для коррекции подушкообразных и бочкообразных искажений проецируемого изображения.

- 6) Нажмите кнопку <ENTER>.
 - Откроется отдельный экран настроек [ТРАПЕЦИЯ] или [ДУГА].

Регулировка [ТРАПЕЦИЯ]

- 1) Выполните регулировку с помощью кнопок ▲▼◀▶.
 - Дополнительные сведения см. в разделе «Меню [НАСТРОЙКА ЭКРАНА]», пункт «[ТРАПЕЦИЯ]».
(➔ стр. 65)

Регулировка [ДУГА]

- 1) Выполните регулировку с помощью кнопок ▲▼◀▶.

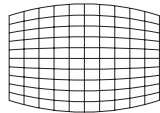
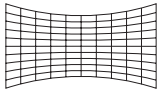
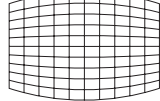
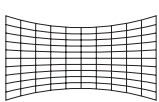
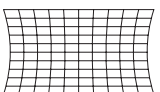
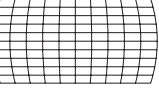
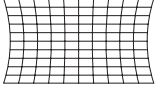
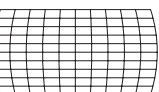
Элементы	Действие	Настройка		
[Г]	Нажмите кнопку ◀.	Горизонтальные края изображения сверху и снизу станут выпуклыми.		
	Нажмите кнопку ▶.	Горизонтальные края изображения сверху и снизу станут вогнутыми.		
[В]	Нажмите кнопку ▲.	Вертикальные края изображения справа и слева станут вогнутыми.		
	Нажмите кнопку ▼.	Вертикальные края изображения справа и слева станут выпуклыми.		

Примечание

- Если нажать кнопку <ENTER>, когда открыт отдельный экран настройки, можно перейти на отдельный экран других настроек.

[ПЕРЕМЕЩЕНИЕ]

(Только для входных сигналов RGB и YC_BC_R/YP_BP_R)

Сдвиньте изображение по вертикали или горизонтали, если положение изображения, проецируемого на экран, смещено даже при правильном взаимном расположении проектора и экрана.

- 1) Выберите элемент [ПЕРЕМЕЩЕНИЕ] с помощью кнопок ▲▼.
- 2) Нажмите кнопку <ENTER>.
 - Откроется экран [ПЕРЕМЕЩЕНИЕ].
- 3) Выполните регулировку с помощью кнопок ▲▼◀▶.

Ориентация	Действие	Настройка	Настройка
Настройка по вертикали (вверх и вниз)	Нажмите кнопку ▲.	Изображения перемещается вверх.	
	Нажмите кнопку ▼.	Изображения перемещается вниз.	
Настройка по горизонтали (влево и вправо)	Нажмите кнопку ►.	Изображения перемещается вправо.	
	Нажмите кнопку ◀.	Изображения перемещается влево.	

Примечание

- Для некоторых типов входного сигнала невозможно изменить положение изображения, если для параметра [ПЕРЕМЕЩЕНИЕ] задано значение, недопустимое для данного сигнала. Выполняйте регулировку параметра [ПЕРЕМЕЩЕНИЕ] в пределах эффективного диапазона регулировки.

[СИНХРОСИГНАЛ]

(Только для входных сигналов COMPUTER1/COMPUTER2)

Используйте эту функцию для настройки и минимизации влияния помех при проецировании изображений, состоящих из вертикальных полос.

Проецирование следующего изображения с полосами может привести к появлению циклического изображения (шуму). Настройте параметр таким образом, чтобы уровень помех был минимальным.

- 1) Выберите элемент [СИНХРОСИГНАЛ] с помощью кнопок ▲▼.
- 2) Нажмите кнопку ◀▶ или кнопку <ENTER>.
 - Отобразится отдельный экран настройки [СИНХРОСИГНАЛ].
- 3) Выберите нужное значение с помощью кнопок ◀▶.
 - Диапазон значений регулировки — от [-32] до [+32].

Внимание!

- Настраивайте этот параметр прежде, чем параметр [ФАЗА СИНХРОСИГНАЛА].

Примечание

- При приеме входных сигналов G-SYNC и Y/C настроить параметр [СИНХРОСИГНАЛ] невозможно.
- При приеме некоторых входных сигналов, если значение параметра [СИНХРОСИГНАЛ] выйдет за пределы допустимого диапазона регулировки, то положение изображения не изменится. Выполняйте регулировку параметра [СИНХРОСИГНАЛ] в пределах эффективного диапазона регулировки.

[ФАЗА СИНХРОСИГНАЛА]

(Только для входных сигналов COMPUTER1/COMPUTER2)

Эта настройка используется для получения оптимального изображения, когда изображение мерцает или имеет размытые очертания.

- 1) Выберите элемент [ФАЗА СИНХРОСИГНАЛА] с помощью кнопок ▲▼.
- 2) Нажмите кнопку ◀▶ или кнопку <ENTER>.
 - Отобразится отдельный экран настройки [ФАЗА СИНХРОСИГНАЛА].

3) Выберите нужное значение с помощью кнопок ◀▶.

- Диапазон значений регулировки — от [-16] до [+16]. Настройте параметр таким образом, чтобы уровень помех был минимальным.

Примечание

- Некоторые сигналы отрегулировать невозможно.
- Если выходной сигнал от компьютера неустойчив, то не всегда удастся получить оптимальный результат.
- При проецировании сигнала частотой 162 МГц или выше шум может не исчезнуть, даже если [ФАЗА СИНХРОСИГНАЛА] отрегулирована.

[ОБРЕЗ. ПО ПЕРИМ.]

(Только для входных сигналов воспроизведения фильмов)

Эта функция применяется в тех случаях, когда символы или изображения обрезаны по краям проецируемого изображения.

1) Выберите элемент [ОБРЕЗ. ПО ПЕРИМ.] с помощью кнопок ▲▼.

2) Нажмите кнопку ◀▶ или кнопку <ENTER>.

- Отобразится отдельный экран настройки [ОБРЕЗ. ПО ПЕРИМ.]

3) Для регулировки уровня используйте кнопки ◀▶.

- Диапазон значений регулировки — от [0] до [+3].

[СООТН. СТОРОН]

Используется для изменения соотношения сторон изображения.

Соотношение сторон можно изменять в пределах размера экрана, выбранного в меню [НАСТРОЙКИ ЭКРАНА] → [НАСТРОЙКИ ПРОЕКЦИИ] → [ФОРМАТ ИЗОБРАЖЕНИЯ]. Вначале необходимо установить значение параметра [ФОРМАТ ИЗОБРАЖЕНИЯ] (➔ стр. 74).

1) Выберите элемент [СООТН. СТОРОН] с помощью кнопок ▲▼.

2) Нажмите кнопку ◀▶ или кнопку <ENTER>.

- Откроется отдельный экран настройки [СООТН. СТОРОН].

3) Выберите значение параметра с помощью кнопок ◀▶.

- При каждом нажатии кнопки элементы будут сменяться.

[АВТО] ^{*1}	Соотношение сторон изображения автоматически переключится на оптимальное, если входной сигнал содержит спецификацию формата кадра.
[НОРМАЛЬНОЕ]	Изображения проецируются без изменения соотношения сторон, заданного во входных сигналах.
[ШИРОКОЭКРАННОЕ]	При приеме стандартных сигналов ^{*2} соотношение сторон проецируемых изображений изменяется на 16:9. При поступлении широкоэкранных сигналов ^{*3} изображения проецируются без изменения соотношения сторон.
[ПО ШИРИНЕ]	Изображения проецируются на всю ширину экрана. Если вертикальный размер изображения, формируемого сигналом, больше высоты кадра при соотношении сторон, заданном параметром [ФОРМАТ ИЗОБРАЖЕНИЯ] ^{*4} , изображения отображаются обрезанными сверху и снизу.
[ПО ВЫСОТЕ]	При приеме сигналов широкоэкрannого изображения изображение проецируется с использованием всех пикселей панели по вертикали без изменения соотношения сторон. Если горизонтальный размер изображения, формируемого сигналом, больше ширины кадра при заданном соотношении сторон, изображения отображаются обрезанными справа и слева.
[ПОЛНОЭКРАННОЕ]	Изображение проецируется с использованием всех пикселей панели (экрана). При проецировании входные сигналы преобразуются таким образом, чтобы размеры изображения соответствовали соотношению сторон панели (экрана).
[БАЗОВОЕ]	Изображения проецируются без изменения разрешения входных сигналов.

*1 Только для входных сигналов Video (NTSC) и 480i (Y_CC_R).

*2 Стандартные сигналы — это входные сигналы с соотношением сторон 4:3 или 5:4.

*3 Широкоэкранные сигналы — это входные сигналы с соотношением сторон 16:10, 16:9 или 15:9.

Примечание

- Если выбрано значение [АВТО], размер изображения может устанавливаться неверно. Выберите значение [НОРМАЛЬНОЕ] или [ШИРОКОЭКРАННОЕ] в соответствии со входным сигналом.
- Для определенных типов входных сигналов некоторые режимы размеров экрана недоступны.

Раздел 4 Настройки - Меню [ПОЛОЖЕНИЕ]

- Если выбрано соотношение сторон, отличное от соотношения сторон входного сигнала, то проецируемые изображения будут отличаться от исходных. Имейте это в виду при выборе соотношения сторон.
- Если проектор используется в таких местах, как кафе или гостиницы, для показа программ в коммерческих целях или для общественного показа, необходимо учитывать, что изменение соотношения сторон или использование функции масштабирования для проецируемых на экране изображений может быть нарушением авторских прав владельца оригинальной программы в соответствии с законом о защите авторских прав. Будьте осторожны при использовании таких функций проектора, как настройка соотношения сторон и масштабирование.
- При проецировании на широкий экран обычных (нормальных) изображений формата 4:3, которые не предназначены для широкого экрана, края изображения могут быть не видны или искажены. Такие изображения следует демонстрировать с исходным соотношением сторон 4:3, которое было задано при их создании.

[КАДРОВАЯ СИНХР.]

(Только для входных сигналов статических изображений в режиме RGB)

Эта настройка доступна для определенных компьютерных сигналов. Установите этот параметр, если фильм демонстрируется с искажениями.

- 1) Выберите элемент [КАДРОВАЯ СИНХР.] с помощью кнопок ▲▼.
- 2) Нажмите кнопку ◀▶ или кнопку <ENTER>.
 - Откроется отдельный экран настройки [КАДРОВАЯ СИНХР.]
- 3) Настройте параметр [КАДРОВАЯ СИНХР.] с помощью кнопок ◀▶.
 - При каждом нажатии кнопки значение будет сменяться.

[ВКЛ.]	Кадр синхронизирован. Синхронизирует отображаемое изображение с частотой развертки входного сигнала по вертикали.
[ВЫКЛ.]	Функция синхронизации кадра выключена. Установите [ВЫКЛ.], если вас беспокоит мерцание.

Меню [ЯЗЫК]

На экране меню выберите в главном меню пункт [ЯЗЫК], а затем выберите нужный пункт в подменю. Описание работы с экраном меню см. в разделе «Навигация по меню» (➔ стр. 56).

Изменение языка меню

Язык экранного меню можно выбрать.

1) Выберите язык меню с помощью кнопок ▲▼ и нажмите кнопку <ENTER>.



- Различные меню, установки, экраны настройки, названия кнопок управления и т. п. отображаются на выбранном языке.
- Можно выбрать английский, немецкий, французский, итальянский, испанский, португальский, нидерландский, шведский, финский, норвежский, датский, польский, венгерский, румынский, чешский, русский, турецкий, арабский, казахский, вьетнамский, китайский, корейский, японский и тайский язык.

Примечание

- Стандартная заводская установка языка экранного меню — английский язык. Этот же язык устанавливается при выполнении команды [УСТАНОВКИ ПРОЕКТОРА] → [ОБЩИЙ СБРОС].

Меню [НАСТРОЙКИ ЭКРАНА]

На экране меню выберите [НАСТРОЙКИ ЭКРАНА] в главном меню, а затем выберите элемент в подменю. Описание работы с экраном меню см. в разделе «Навигация по меню» (→ стр. 56).

[ЭКРАННОЕ МЕНЮ]

Настройка экранного меню.

[ПОМОЩЬ]

Настройка экрана помощи, который отображается при подключении входного сигнала. На экране помощи отображаются выбранный в данный момент входной сигнал и названия входных сигналов.

- 1) Выберите элемент [ЭКРАННОЕ МЕНЮ] с помощью кнопок ▲▼.
- 2) Нажмите кнопку <ENTER>.
 - Откроется экран [ЭКРАННОЕ МЕНЮ].
- 3) Выберите элемент [ПОМОЩЬ] с помощью кнопок ▲▼.
- 4) Выберите значение параметра с помощью кнопок ◀▶.
 - При каждом нажатии кнопки элементы будут сменяться.

[ДЕТАЛЬНАЯ]	Отображаются названия входного разъема и входного сигнала в графическом виде.
[ВЫКЛ.]	Отключает помощь.
[КРАТКАЯ]	Отображаются названия входного разъема и входного сигнала.

[ПОЛОЖ. МЕНЮ]

Установка положения экранного меню.

- 1) Выберите элемент [ЭКРАННОЕ МЕНЮ] с помощью кнопок ▲▼.
- 2) Нажмите кнопку <ENTER>.
 - Откроется экран [ЭКРАННОЕ МЕНЮ].
- 3) Выберите элемент [ПОЛОЖ. МЕНЮ] с помощью кнопок ▲▼.
- 4) Выберите значение параметра с помощью кнопок ◀▶.
 - Элементы будут сменяться при каждом нажатии кнопки следующим образом:
[ЦЕНТР] → [ВЕРХНИЙ ЛЕВЫЙ] → [ВЕРХНИЙ ПРАВЫЙ] → [НИЖНИЙ ЛЕВЫЙ] → [НИЖНИЙ ПРАВЫЙ] → [ЦЕНТР] → ...

[ПРЕДУПРЕЖДЕНИЕ]

Настройка отображения или скрытия предупредительных сообщений.

- 1) Выберите элемент [ЭКРАННОЕ МЕНЮ] с помощью кнопок ▲▼.
- 2) Нажмите кнопку <ENTER>.
 - Откроется экран [ЭКРАННОЕ МЕНЮ].
- 3) Выберите элемент [ПРЕДУПРЕЖДЕНИЕ] с помощью кнопок ▲▼.
- 4) Выберите значение параметра с помощью кнопок ◀▶.
 - При каждом нажатии кнопки элементы будут сменяться.

[ВКЛ.]	Предупредительные сообщения отображаются.
[ВЫКЛ.]	Предупредительные сообщения не отображаются.

Примечание

- Если для параметра [ПРЕДУПРЕЖДЕНИЕ] установлено значение [ВЫКЛ.], предупредительное сообщение не будет отображаться на проецируемом изображении даже при обнаружении состояния, требующего предупреждения, такого как «ОПАСНОСТЬ ВЫСОКОЙ ТЕМПЕРАТУРЫ». Кроме того, не будет отображаться всплывающее сообщение о необходимости замены фильтра или лампового блока.

[УРОВЕНЬ СИГНАЛА HDMI]

Измените этот параметр, если к разъему <HDMI 1 IN>/<HDMI 2 IN> проектора подключено внешнее оборудование, а изображение не проецируется должным образом.

- 1) Выберите элемент [УРОВЕНЬ СИГНАЛА HDMI] с помощью кнопок ▲▼.
- 2) Выберите значение параметра с помощью кнопок ◀▶.
 - При каждом нажатии кнопки элементы будут сменяться.

[АВТО]	Уровень сигнала устанавливается автоматически.
[64-940]	Выберите, когда разъем HDMI внешнего устройства (например, проигрывателя дисков Blu-ray) подключен к разъему <HDMI 1 IN>/<HDMI 2 IN>.
[0-1023]	Выберите, когда выходной разъем DVI внешнего устройства (например, компьютера) подключен к разъему <HDMI 1 IN>/<HDMI 2 IN> через кабель-переходник или другой кабель. Выберите также, если выходной разъем HDMI компьютера или другого устройства подключен к разъему <HDMI 1 IN>/<HDMI 2 IN>.

Примечание

- Для разъемов <HDMI 1 IN> и <HDMI 2 IN> устанавливается одинаковое значение параметра [УРОВЕНЬ СИГНАЛА].
- Оптимальная настройка зависит от настройки выходного сигнала подключенного внешнего устройства. Сведения о выходном сигнале внешнего устройства см. в руководстве по эксплуатации соответствующего внешнего устройства.
- Предполагается, что показанный уровень сигнала достигается при входном сигнале 30 бит.

[НАСТР. CLOSED CAPTION] (только для входного сигнала NTSC, 480i YC_BC_R)

Настройка субтитров.

Выбор отображения скрытых субтитров

- 1) Выберите элемент [НАСТР. CLOSED CAPTION] с помощью кнопок ▲▼.
- 2) Нажмите кнопку <ENTER>.
 - Откроется экран [НАСТР. CLOSED CAPTION].
- 3) Выберите элемент [CLOSED CAPTION] с помощью кнопок ▲▼.
- 4) Выберите значение параметра с помощью кнопок ◀▶.
 - При каждом нажатии кнопки элементы будут сменяться.

[ВЫКЛ.]	Скрытые субтитры не отображаются.
[ВКЛ.]	Скрытые субтитры отображаются.

- Если выбрано значение [ВКЛ.], перейдите к пункту 5).
- 5) Когда появится запрос на подтверждение, выберите [ВВОД] и нажмите кнопку <ENTER>.

Установка режима скрытых субтитров

- 1) Выберите элемент [НАСТР. CLOSED CAPTION] с помощью кнопок ▲▼.
- 2) Нажмите кнопку <ENTER>.
 - Откроется экран [НАСТР. CLOSED CAPTION].
- 3) Выберите элемент [РЕЖИМ] с помощью кнопок ▲▼.
- 4) Выберите значение параметра с помощью кнопок ◀▶.
 - При каждом нажатии кнопки элементы будут сменяться.

[СС1]	Отображает данные СС1.
[СС2]	Отображает данные СС2.
[СС3]	Отображает данные СС3.
[СС4]	Отображает данные СС4.

Примечание

- Скрытые субтитры – это функция для отображения текстовой информации видеосигналов, которая используется в основном в Северной Америке. Субтитры могут не отображаться в зависимости от подключенных устройств или содержимого, которые используются для воспроизведения.
- Параметр [НАСТР. CLOSED CAPTION] можно выбрать только при использовании входного сигнала NTSC или 480i YC_BC_R.
- Если для параметра [НАСТР. CLOSED CAPTION] установлено значение [ВКЛ.], яркость изображения можно изменять в зависимости от подключенных внешних устройств или соответствующего содержимого скрытых субтитров.
- Если сигнал скрытых субтитров в выбранном режиме является входным, текст не отображается, даже если в меню [ЗАЩИТА] → [ОТОБРАЖЕНИЕ ТЕКСТА] (➔ стр. 88) выбрано значение [ВКЛ.].
- Когда открыт экран меню, скрытые субтитры не отображаются.

[НАСТРОЙКИ ПРОЕКЦИИ]

Установка размеров экрана.

Если соотношение сторон проецируемого изображения было изменено, откорректируйте положение изображения оптимальным образом для установленного экрана. Установите для изображения подходящее положение с учетом используемого экрана.

- 1) Выберите элемент [НАСТРОЙКИ ПРОЕКЦИИ] с помощью кнопок ▲▼.
- 2) Нажмите кнопку <ENTER>.
 - Откроется экран [НАСТРОЙКИ ПРОЕКЦИИ].
- 3) Выберите элемент [ФОРМАТ ИЗОБРАЖЕНИЯ] с помощью кнопок ▲▼.
- 4) Используйте кнопки ◀▶ для переключения между значениями параметра [ФОРМАТ ИЗОБРАЖЕНИЯ].
 - При каждом нажатии кнопки значения будут сменяться.

Модель	[ФОРМАТ ИЗОБРАЖЕНИЯ]	Значения, которые можно задать для параметра [РАСПОЛОЖЕНИЕ ПРОЕКЦИИ]
PT-VW360	[16:10]	Настройка невозможна.
	[16:9]	Можно выбрать одно из трех значений: [ЦЕНТР], [ВЫСОКАЯ] и [НИЗКАЯ], определяющих расположение по вертикали.
	[4:3]	Можно выбрать одно из трех значений: [ЦЕНТР], [ЛЕВЫЙ] и [ПРАВЫЙ], определяющих расположение по горизонтали.
PT-VX430	[4:3]	Настройка невозможна.
	[16:9]	Можно выбрать одно из трех значений: [ЦЕНТР], [ВЫСОКАЯ] и [НИЗКАЯ], определяющих расположение по вертикали.
	[16:10]	Можно выбрать одно из трех значений: [ЦЕНТР], [ВЫСОКАЯ] и [НИЗКАЯ], определяющих расположение по вертикали.

- 5) Выберите элемент [РАСПОЛОЖЕНИЕ ПРОЕКЦИИ] с помощью кнопок ▲▼.
 - В следующих случаях настроить [РАСПОЛОЖЕНИЕ ПРОЕКЦИИ] невозможно.
 - Для проектора PT-VW360, если для параметра [ФОРМАТ ИЗОБРАЖЕНИЯ] установлено значение [16:10].
 - Для проектора PT-VX430, если для параметра [ФОРМАТ ИЗОБРАЖЕНИЯ] установлено значение [4:3].
- 6) Настройте параметр [РАСПОЛОЖЕНИЕ ПРОЕКЦИИ] с помощью кнопок ◀▶.
 - При каждом нажатии кнопки значения будут сменяться.

[ЛОГОТИП ПРИ ЗАПУСКЕ]

Отображение логотипа при включении питания.

- 1) Выберите элемент [ЛОГОТИП ПРИ ЗАПУСКЕ] с помощью кнопок ▲▼.
- 2) Выберите значение параметра с помощью кнопок ◀▶.
 - При каждом нажатии кнопки значения будут сменяться.

[ЗАСТАВКА/УМОЛЧ]	Отображается логотип Panasonic.
[ЗАСТАВКА/ПОЛЬЗ]	Отображается изображение, зарегистрированное пользователем.
[ВЫКЛ.]	Отображение логотипа при запуске отключено.

Примечание

- Отображаемый при запуске логотип исчезает примерно через 30 секунд.
- Чтобы создать/зарегистрировать изображение [ЗАСТАВКА/ПОЛЬЗ], используйте программу Logo Transfer Software. Эту программу можно загрузить на веб-сайте (<https://panasonic.net/cns/projector/>).

[РЕЖИМ АВТОНАСТРОЙКИ]

Установка автоматического выполнения АВТОНАСТРОЙКИ.

Регулировку положения отображаемого экрана или уровня сигнала можно выполнять автоматически, не нажимая каждый раз кнопку <AUTO SETUP> на пульте дистанционного управления при приеме незарегистрированных входных сигналов, что часто бывает, например, на собраниях и т. п.

1) Выберите элемент [РЕЖИМ АВТОНАСТРОЙКИ] с помощью кнопок ▲▼.

2) Выберите значение параметра с помощью кнопок ◀▶.

- При каждом нажатии кнопки значения будут сменяться.

[АВТО]	Если проецируемое изображение заменяется на незарегистрированный сигнал, то автоматически запускается функция автоматической настройки.
[КНОПКОЙ]	Функция автонастройки включается только при нажатии кнопки <AUTO SETUP>.

[ПОИСК СИГНАЛА]

Служит для включения/выключения функции поиска сигнала.

Если функция поиска сигнала включена, то при включении питания автоматически выбирается вход, на который подается входной сигнал, и начинается проецирование. Кроме того, если нажать кнопку <AUTO SETUP/CANCEL>, когда на выбранный в данный момент вход сигнал не подается, проектор автоматически переключится на вход, на который подается сигнал.

1) Выберите элемент [ПОИСК СИГНАЛА] с помощью кнопок ▲▼.

2) Выберите значение параметра с помощью кнопок ◀▶.

- При каждом нажатии кнопки значения будут сменяться.

[ВКЛ.]	Включает функцию обнаружения входного сигнала.
[ВЫКЛ.]	Отключает функцию обнаружения входного сигнала.

[ЦВЕТ ФОНА]

Настройка цвета экрана проекции при отсутствие входного сигнала.

1) Выберите элемент [ЦВЕТ ФОНА] с помощью кнопок ▲▼.

2) Выберите значение параметра с помощью кнопок ◀▶.

- При каждом нажатии кнопки значения будут сменяться.

[СИНИЙ]	Вся область проекции становится синей.
[ЧЕРНЫЙ]	Вся область проекции становится черной.
[ЗАСТАВКА/УМОЛЧ]	Отображается логотип Panasonic.
[ЗАСТАВКА/ПОЛЬЗ]	Отображается изображение, зарегистрированное пользователем.

Примечание

- Чтобы создать/зарегистрировать изображение [ЗАСТАВКА/ПОЛЬЗ], используйте программу Logo Transfer Software. Эту программу можно загрузить на веб-сайте (<https://panasonic.net/cns/projector/>).
- Если изображение [ЗАСТАВКА/ПОЛЬЗ] не зарегистрировано, проецируемое изображение будет отображаться черным цветом, даже если для параметра [ЦВЕТ ФОНА] установлено значение [ЗАСТАВКА/ПОЛЬЗ].

[ШИРОКИЙ РЕЖИМ]

Используйте эту функцию, когда для входных сигналов изображение отображается неправильно.

1) Выберите элемент [ШИРОКИЙ РЕЖИМ] с помощью кнопок ▲▼.

2) Выберите значение параметра с помощью кнопок ◀▶.

- При каждом нажатии кнопки значения будут сменяться.

[АВТО]	Отображение изображения после автоматического анализа сигнала. Обычно эта функция включена.
[ВЫКЛ.]	При приеме сигнала формата 4:3.
[ВКЛ.]	При приеме широкоэкранный сигнала.

[РЕЖИМ SXGA]

Эта функция используется, когда выбран входной сигнал SXGA, и проецируемое изображение с разрешением 1 280 x 1 024 не отображается полностью.

- 1) Выберите элемент [РЕЖИМ SXGA] с помощью кнопок ▲▼.
- 2) Выберите значение параметра с помощью кнопок ◀▶.
 - При каждом нажатии кнопки значения будут сменяться.

[АВТО]	Отображение изображения после автоматического анализа сигнала. Обычно эта функция включена.
[1280x1024]	Переключение элемента на [1280x1024] или [1400x1050] вручную, если проецируемое изображение не отображается полностью при приеме входного сигнала формата SXGA.
[1400x1050]	

[ТАЙМЕР ПРЕЗЕНТАЦИИ]

Настройка и использование функции таймера презентации.

- 1) Выберите элемент [ТАЙМЕР ПРЕЗЕНТАЦИИ] с помощью кнопок ▲▼.
- 2) Нажмите кнопку <ENTER>.
 - Откроется экран [ТАЙМЕР ПРЕЗЕНТАЦИИ].

[РЕЖИМ]	Переключение способа отсчета прошедшего времени: [ПРЯМОЙ СЧЕТ] или [ОБРАТНЫЙ СЧЕТ].
[ТАЙМЕР]	Устанавливается время окончания работы таймера при выборе способа отсчета [ОБРАТНЫЙ СЧЕТ].
[НАЧАЛО]/[СТОП]/ [ПЕРЕЗАПУСК]	Команды управления таймером.
[СБРОС]	Сброс счетчика.
[ВЫХОД]	Функция таймера презентации завершает работу.

Параметр [РЕЖИМ]

- 1) Выберите элемент [РЕЖИМ] с помощью кнопок ▲▼.
- 2) Выберите значение параметра с помощью кнопок ◀▶.
 - При каждом нажатии кнопки значения будут сменяться.

[ПРЯМОЙ СЧЕТ]	Отображение времени, прошедшего с момента начала отсчета.
[ОБРАТНЫЙ СЧЕТ]	Отображение времени, оставшегося до наступления момента времени, заданного параметром [ТАЙМЕР].

Настройка таймера обратного отсчета

- 1) Выберите элемент [ТАЙМЕР] с помощью кнопок ▲▼.
- 2) Настройте таймер с помощью кнопок ◀▶.
 - Время можно установить в диапазоне от 1 до 180 минут с шагом в 1 минуту.
 - Стандартная заводская установка — 10 минут.

Примечание

- [Параметр ТАЙМЕР] доступен только при условии, что для параметра [РЕЖИМ] задано значение [ОБРАТНЫЙ СЧЕТ].

Использование функции [ТАЙМЕР ПРЕЗЕНТАЦИИ]

- 1) Выберите один из элементов с помощью кнопок ▲▼.

[НАЧАЛО]	Начнется отсчет.
[СТОП]	Отсчет прекратится.
[ПЕРЕЗАПУСК]	Отсчет возобновится.
[СБРОС]	Сброс отсчета.

- 2) Нажмите кнопку <ENTER>.
 - При выборе значения [НАЧАЛО] или [ПЕРЕЗАПУСК] оставшееся или прошедшее время отображается в нижнем правом углу проецируемого изображения.
 - При выборе значения [СТОП] отсчет прекращается, и оставшееся или прошедшее время отображается в нижнем правом углу проецируемого изображения.

Примечание

- Функцию ТАЙМЕР ПРЕЗЕНТАЦИИ можно также запустить кнопкой <P-TIMER> на пульте дистанционного управления (➔ стр. 52).
- Когда отображается оставшееся или прошедшее время, текст не отображается, даже если в меню [ЗАЩИТА] → [ОТОБРАЖЕНИЕ ТЕКСТА] (➔ стр. 88) выбрано значение [ВКЛ.].
- Прошедшее или оставшееся время не отображается при отображении экрана меню.
- Если для параметра [РЕЖИМ] установлено значение [ПРЯМОЙ СЧЕТ], то для времени начала отсчета устанавливается значение «000:00».
- Если для параметра [РЕЖИМ] установлено значение [ОБРАТНЫЙ СЧЕТ], в качестве времени начала используется значение, заданного параметром [ТАЙМЕР].
- При установке значения [ПРЯМОЙ СЧЕТ] время отсчитывается по часовой стрелке, а при установке значения [ОБРАТНЫЙ СЧЕТ] — в обратном направлении.

Завершение работы таймера презентации

- 1) Выберите элемент [ТАЙМЕР ПРЕЗЕНТАЦИИ] с помощью кнопок ▲▼.
- 2) Нажмите кнопку <ENTER>.
 - Откроется экран [ТАЙМЕР ПРЕЗЕНТАЦИИ].
- 3) Выберите элемент [ВЫХОД] с помощью кнопок ▲▼.
- 4) Нажмите кнопку <ENTER>.

[ПРОЧИЕ ФУНКЦИИ]

Все описанные действия можно выполнить не только с помощью кнопки пульта дистанционного управления, но и с помощью меню.

- 1) Выберите элемент [ПРОЧИЕ ФУНКЦИИ] с помощью кнопок ▲▼.
- 2) Нажмите кнопку <ENTER>.
 - Откроется экран [ПРОЧИЕ ФУНКЦИИ].
- 3) Выберите один из элементов с помощью кнопок ▲▼.

[АВТОНАСТРОЙКА]	В случае приема аналоговых сигналов RGB, которые формируют растровые изображения, например, сигналов компьютера, можно автоматически выполнить настройку разрешения, фазы синхросигнала и положения изображения. Дополнительные сведения см. в разделе «Использование функции автонастройки». (➔ стр. 51)
[СТОП-КАДР]	Проецируемое изображение и звук временно приостанавливается, независимо от от режима воспроизведения на внешнем оборудовании. Для выхода из этой функции также можно нажать кнопку <RETURN> или <FREEZE> на пульте дистанционного управления.
[AV MUTE]	Отключайте воспроизведение звука и проецирование изображения, если проектор не используется в течение определенного периода времени. Для выхода из этой функции нажмите кнопку <RETURN> или <AV MUTE> на пульте дистанционного управления.
[ЦИФРОВОЙ ТРАНСФОКАТОР]	Увеличение изображений и перемещение области увеличения. Дополнительные сведения см. в разделе «Использование меню функции цифрового трансфокатора». (➔ стр. 77)

- 4) Нажмите кнопку <ENTER>.

Использование меню функции цифрового трансфокатора

(Только для сигналов статических изображений)

- 1) Выберите элемент [ЦИФРОВОЙ ТРАНСФОКАТОР] с помощью кнопок ▲▼.
- 2) Нажмите кнопку <ENTER>.
 - Откроется отдельный экран настроек [ЦИФРОВОЙ ТРАНСФОКАТОР].
- 3) Отрегулируйте масштаб с помощью кнопок ◀▶.

Использование меню	Действие	Настройка	Диапазон регулировки
	Нажмите кнопку ▶.	Увеличение масштаба.	1,0 ~ 3,0
	Нажмите кнопку ◀.	Уменьшение масштаба.	

4) Нажмите кнопку <ENTER>.

- Откроется экран перемещения.

5) Переместите область масштабирования с помощью кнопок ▲▼◀▶.

- Дополнительные сведения см. в разделе «Использование функции цифрового трансфокатора».
(➔ стр. 52)

Примечание

- Коэффициент увеличения можно выбрать в диапазоне от 1,0x до 3,0x с шагом 0,1.
- В случае изменения входного сигнала во время выполнения цифровой трансфокации функция цифровой трансфокации отменяется.
- Во время выполнения цифровой трансфокации функция стоп-кадра отключена.
- Для некоторых входных сигналов статических изображений функция цифрового трансфокатора может работать неправильно.

Меню [УСТАНОВКИ ПРОЕКТОРА]

На экране меню выберите [УСТАНОВКИ ПРОЕКТОРА] в главном меню, а затем выберите элемент в подменю.

Описание работы с экраном меню см. в разделе «Навигация по меню» (→ стр. 56).

[СОСТОЯНИЕ]

Предназначен для проверки состояния использования проектора.

- 1) Выберите элемент [СОСТОЯНИЕ] с помощью кнопок ▲▼.
- 2) Нажмите кнопку <ENTER>.
 - Откроется экран [СОСТОЯНИЕ].

[СИГНАЛ]	[НАЗВАНИЕ]	Отображается название входного сигнала.	
	[ЧАСТОТА]	Отображается частота развертки входного сигнала.	
[НАРАБОТКА]	[ПРОЕКТОР]	Отображается фактическое время использования проектора.	
	[Лампа (ET-LAV300)]	[ЭКО]	Отображается фактическое время наработки люминесцентной лампы, если для параметра [МОЩНОСТЬ ЛАМПЫ] установлено значение [ЭКО].
		[НОРМАЛЬНОЕ]	Отображается фактическое время наработки люминесцентной лампы, если для параметра [МОЩНОСТЬ ЛАМПЫ] установлено значение [НОРМАЛЬНОЕ].
		[ИТОГ] ^{*1}	Отображается общее время наработки, рассчитанное на основании преобразованных данных для режимов [ЭКО] и [НОРМАЛЬНОЕ]. Используйте эти данные для прогнозирования срока замены лампового блока.
[СЕРИЙНЫЙ НОМЕР]	[ПРОЕКТОР]	Отображение серийного номера проектора.	

*1 Показанное на экране суммарное время наработки рассчитывается по приведенной ниже формуле

Формула расчета срока замены лампового блока (приблизительная оценка)	
$A \times 1 + B \times 5/7$	
• A:	время наработки люминесцентной лампы, когда для параметра [МОЩНОСТЬ ЛАМПЫ] установлено значение [НОРМАЛЬНОЕ]
• B:	время наработки люминесцентной лампы, когда для параметра [МОЩНОСТЬ ЛАМПЫ] установлено значение [ЭКО]

Примечание

- При установке в проектор лампового блока, не предназначенного для данной модели проектора (PT-VW360, PT-VX430), а так же если ламповый блок из этого проектора был переставлен в проектор другой модели, значение [НАРАБОТКА], показанное в области [СОСТОЯНИЕ] может не соответствовать фактическому времени наработки.
- Сведения о состоянии сети см. в описании параметра меню [ТИП СЕТИ/USB] → [СОСТОЯНИЕ]. (→ стр. 94)
- Номер модели дополнительного сменного лампового блока может быть изменен без уведомления.

[НАСТРОЙКА ВХОДА COMPUTER1]

Переключение входного сигнала на разъем <COMPUTER 1 IN>.

- 1) Выберите элемент [НАСТРОЙКА ВХОДА COMPUTER1] с помощью кнопок ▲▼.
- 2) Выберите значение параметра с помощью кнопок ◀▶.
 - При каждом нажатии кнопки значения будут сменяться.

[RGB/YP _B P _R]	Выберите в случае приема через разъем <COMPUTER 1 IN> сигналов RGB или YP _B P _R (YC _B C _R).
[Y/C]	Выберите в случае приема сигналов Y/C на разъем <COMPUTER 1 IN> через кабель-переходник D-SUB - S Video (модель: ET-ADSV).

[ВЫБОР COMPUTER2]

Переключение входа/выхода разъема <COMPUTER 2 IN/1 OUT>.

- 1) Выберите элемент [ВЫБОР COMPUTER2] с помощью кнопок ▲▼.
- 2) Выберите значение параметра с помощью кнопок ◀▶.
 - При каждом нажатии кнопки значения будут сменяться.

[COMPUTER2 IN]	Выберите в случае приема через разъем <COMPUTER 2 IN/1 OUT> сигналов RGB или YP _B P _R (YC _B C _R).
[COMPUTER1 OUT]	Выберите, если входные сигналы RGB или YP _B P _R (YC _B C _R) передаются на разъем <COMPUTER 1 IN/> с выхода разъема <COMPUTER 2 IN/1 OUT>.

Примечание

- Если выбран вход COMPUTER2, то настроить [ВЫБОР COMPUTER2] невозможно.

[ID ПРОЕКТОРА]

В проектора предусмотрена функция настройки номера ID. Ее можно применить при использовании нескольких проекторов, расположенных рядом, для управления всеми проекторами одновременно или по отдельности с одного пульта дистанционного управления.

- 1) Выберите элемент [ID ПРОЕКТОРА] с помощью кнопок ▲▼.
- 2) Нажмите кнопку <ENTER>.
 - Откроется экран [ID ПРОЕКТОРА].
- 3) Выберите номер ID проектора с помощью кнопок ▲▼.
 - Выберите одно из значений: [BCE] или [1] – [6].

[BCE]	Выберите это значение для управления проектором без указания номера ID.
[1] – [6]	Выберите это значение, чтобы задать номер ID конкретного проектора, которым нужно управлять отдельно.

- 4) Нажмите кнопку <ENTER>, чтобы подтвердить выбор.
 - [ID ПРОЕКТОРА] задан.

Примечание

- Чтобы задать номер ID для индивидуального управления, номер ID пульта дистанционного управления должен совпадать с номером ID проектора.
- Если в качестве номера ID выбрано значение [BCE], проектор будет работать независимо от номера ID, заданного с пульта дистанционного управления или компьютера. Если используются несколько проекторов и для номера ID установлено значение [BCE], то ими нельзя управлять отдельно от проекторов, имеющих другие номера ID.
- Описание установки номера ID на пульте дистанционного управления см. в разделе «Установка номера ID на пульте дистанционного управления» (► стр. 53).

[ЗАПУСК]

Позволяет выбрать способ запуска проектора после подключения его к розетке электросети и включения выключателем..

- 1) Выберите элемент [ЗАПУСК] с помощью кнопок ▲▼.
- 2) Выберите значение параметра с помощью кнопок ◀▶.
 - При каждом нажатии кнопки значения будут сменяться.

[ПОСЛ СОСТОЯНИЕ]	Проектор запускается в том же состоянии, в котором находился перед извлечением сетевого шнура из розетки или перед выключением выключателя.
[ОЖИДАНИЕ]	Запуск в режиме ожидания.
[ВКЛ.]	Проецирование начинается сразу же.

[СПОСОБ ПРОЕЦИРОВАНИЯ]

Установка способа проецирования в соответствии со способом установки проектора.

Измените способ проецирования, если изображение на экране перевернуто или отображено зеркально.

- 1) Выберите элемент [СПОСОБ ПРОЕЦИРОВАНИЯ] с помощью кнопок ▲▼.
- 2) Выберите способ проецирования с помощью кнопок ◀▶.
 - При каждом нажатии кнопки значения будут сменяться.

[АВТО]	Встроенный датчик угла наклона определяет положение проектора, после чего выбирается значение [ПРЯМОЙ,СТОЛ] или [ПРЯМОЙ,ПОТОЛОК]. Когда проецирование на экран производится спереди, обычно выбирается значение [АВТО].
--------	---

Раздел 4 Настройки - Меню [УСТАНОВКИ ПРОЕКТОРА]

[ПРЯМОЙ,СТОЛ]	Выберите при установке проектора на столе и т. п. перед экраном.
[ПРЯМОЙ,ПОТОЛОК]	Выберите при установке проектора перед экраном с использованием кронштейна для потолочного монтажа (дополнительно).
[ОБРАТНЫЙ,СТОЛ]	Выберите при установке проектора на столе и т. п. за экраном (полупрозрачным).
[ОБРАТН,ПОТОЛОК]	Выберите при установке проектора за экраном (полупрозрачным) с использованием кронштейна для потолочного монтажа (дополнительно).

Примечание

- При установке значение [АВТО] невозможно определить, выполняется ли проецирование вперед или сзади. При проецировании сзади установите для параметра [СПОСОБ ПРОЕКЦИРОВАНИЯ] значение [ОБРАТНЫЙ,СТОЛ] или [ОБРАТН,ПОТОЛОК].
- Дополнительные сведения о диапазоне положений установки, которые могут определяться встроенным датчиком угла, см. в разделе «Датчик угла наклона» (➔ стр. 34).

[РЕЖИМ ВЫСОКОГОРЬЯ]

Измените настройку в соответствии с тем, на какой высоте установлен проектор.

1) Выберите элемент [РЕЖИМ ВЫСОКОГОРЬЯ] с помощью кнопок ▲▼.

2) Выберите значение параметра с помощью кнопок ◀▶.

- При каждом нажатии кнопки значения будут сменяться.

[ВЫКЛ.]	Выберите при использовании проектора на высоте менее 1 400 м (4 593').
[ВЫСОКИЙ1]	Выберите при использовании проектора на высоте от 1 400 м (4 593') до 2 000 м (6 562').
[ВЫСОКИЙ2]	Выберите при использовании проектора на высоте от 2 000 м (6 562') до 2 700 м (8 858').

Примечание

- Если проектор используется на высоте менее 1 400 м (4 593'), следует устанавливать значение [ВЫКЛ.]. Если проектор используется на высоте от 1 400 м (4 593') до 2 000 м (6 562'), следует устанавливать значение [ВЫСОКИЙ1]. Если проектор используется на высоте от 2 000 м (6 562') до 2 700 м (8 858'), следует устанавливать значение [ВЫСОКИЙ2]. Несоблюдение этого требования может привести к сокращению срока службы внутренних компонентов и стать причиной неисправностей.
- Не используйте проектор на высоте от 2 700 м (8 858') и выше, поскольку это может привести к сокращению срока службы внутренних компонентов и стать причиной неисправностей.
- При выборе значения [ВЫСОКИЙ1] или [ВЫСОКИЙ2] звук работы вентилятора становится громче, а скорость вращения вентилятора повышается.

[МОЩНОСТЬ ЛАМПЫ]

Переключите яркость люминесцентной лампы в соответствии с условиями эксплуатации проектора и его назначением.

1) Выберите элемент [МОЩНОСТЬ ЛАМПЫ] с помощью кнопок ▲▼.

2) Выберите значение параметра с помощью кнопок ◀▶.

- При каждом нажатии кнопки значения будут сменяться.

[НОРМАЛЬНОЕ]	Выберите, когда требуется высокий уровень яркости.
[ЭКО]	Выберите, когда высокий уровень яркости не требуется.

Примечание

- При переключении режима [НОРМАЛЬНОЕ] на режим [ЭКО] снижается энергопотребление проектора, увеличивается срок службы люминесцентной лампы и снижается уровень рабочих шумов.

[УПРАВЛ. ЭНЕРГОСБЕРЕЖ.]

Эта функция оптимизирует потребляемую мощность люминесцентной лампы в соответствии с рабочими условиями для уменьшения энергопотребления.

1) Выберите элемент [УПРАВЛ. ЭНЕРГОСБЕРЕЖ.] с помощью кнопок ▲▼.

2) Нажмите кнопку <ENTER>.

- Откроется экран [УПРАВЛ. ЭНЕРГОСБЕРЕЖ.].

3) Выберите один из элементов с помощью кнопок ▲▼.

Настройка параметра [ЭКОНОМ. РЕЖИМЫ ЛАМПЫ], пункт 3)

Позволяет включать и отключать три функции: [ПО НИЗКОЙ ОСВЕЩЕННОСТИ], [ПО ОТСУТСТВИЮ СИГНАЛА] и [ПО ОТКЛЮЧЕНИЮ СИГНАЛА].

Примечание

- Параметр [ЭКОНОМ. РЕЖИМЫ ЛАМПЫ] невозможно настроить, если для параметра [МОЩНОСТЬ ЛАМПЫ] установлено значение [ЭКО].

4) Выберите элемент [ЭКОНОМ. РЕЖИМЫ ЛАМПЫ] с помощью кнопок ◀▶.

[ВКЛ.]	Включает режим низкого энергопотребления.
[ВЫКЛ.]	Отключает режим низкого энергопотребления.

5) Выберите один из элементов с помощью кнопок ▲▼.

[ПО НИЗКОЙ ОСВЕЩЕННОСТИ]	Мощность люминесцентной лампы регулируется соответственно уровню освещенности в помещении.
[ПО ОТСУТСТВИЮ СИГНАЛА]	При отсутствии входного сигнала мощность люминесцентной лампы резко снижается.
[ПО ОТКЛЮЧЕНИЮ СИГНАЛА]	В режиме отключения аудио/видеосигнала мощность люминесцентной лампы резко снижается.

6) Выберите значение параметра с помощью кнопок ◀▶.

- При каждом нажатии кнопки значения будут сменяться.

[ВКЛ.]	Включает указанную настройку.
[ВЫКЛ.]	Отключает указанную настройку.

Примечание

- Мощность лампы невозможно автоматически уменьшить в следующих случаях:
- Когда только что закончена регулировка света люминесцентной лампы или только что выполнена настройка функции [МОЩНОСТЬ ЛАМПЫ] и т.п.
- Если для параметра [ЭКОНОМ. РЕЖИМЫ ЛАМПЫ] установлено значение [ВЫКЛ.], настройка значений [ПО НИЗКОЙ ОСВЕЩЕННОСТИ], [ПО ОТСУТСТВИЮ СИГНАЛА] и [ПО ОТКЛЮЧЕНИЮ СИГНАЛА] будет недоступна.
- Если для параметра [МОЩНОСТЬ ЛАМПЫ] установлено значение [ЭКО], настройка значений [ПО НИЗКОЙ ОСВЕЩЕННОСТИ], [ПО ОТСУТСТВИЮ СИГНАЛА] или [ПО ОТКЛЮЧЕНИЮ СИГНАЛА] недоступна.
- Если на верхней панели проектора находятся какие-либо предметы и т. д., то они могут закрыть датчик освещенности, и яркость освещения будет определяться неверно. Проектор может работать не надлежащим образом, даже если для параметра [ПО НИЗКОЙ ОСВЕЩЕННОСТИ] установлено значение [ВКЛ.].

Настройка параметра [УПР. ПИТАНИЕМ], пункт 3)

Настройка режим работы для ситуаций, когда отсутствует входной сигнал.

1) Выберите элемент [УПР. ПИТАНИЕМ] с помощью кнопок ▲▼.

2) Выберите значение параметра с помощью кнопок ◀▶.

- При каждом нажатии кнопки значения будут сменяться.

[ВЫКЛЮЧИТЬ]	Если входной сигнал отсутствует в течение 30 секунд, отображается таймер обратного отсчета. По истечении времени, заданного в параметре [ТАЙМЕР], люминесцентная лампа проектора отключается и остывает, затем проектор переходит в состояние ожидания.
[ВЫКЛ.]	Функция управления питанием выключена.
[ГОТОВ]	Если входной сигнал отсутствует в течение 30 секунд, отображается таймер обратного отсчета. По истечении времени, заданного в параметре [ТАЙМЕР], люминесцентная лампа выключится и после остывания перейдет в состояние ожидания. Если в то время, когда люминесцентная лампа находится в режиме ожидания, нажать какую-либо кнопку или подать сигнал на вход проектора, то люминесцентная лампа включится и перейдет в состояние проецирования.

Настройка параметра [ТАЙМЕР]

С помощью функции управления питанием можно настроить время до отключения люминесцентной лампы в пределах от 5 до 120 минут с шагом 5 минут.

1) Выберите элемент [ТАЙМЕР] с помощью кнопок ▲▼.

2) Настройте таймер с помощью кнопок ◀▶.

- Время будет меняться с каждым нажатием кнопки.

Настройка параметра [РЕЖИМ ОЖИДАНИЯ], пункт 3)

Установка режима работы в режиме ожидания.

- 1) Выберите элемент [РЕЖИМ ОЖИДАНИЯ] с помощью кнопок ▲▼.
- 2) Выберите значение параметра с помощью кнопок ◀▶.
 - При каждом нажатии кнопки значения будут сменяться.

[НОРМАЛЬНОЕ]	Используйте этот параметр для доступа в режиме ожидания к сетевой функции или функции подключения по последовательному интерфейсу.
[ТИП СЕТИ]	Используйте этот параметр для снижения энергопотребления в режиме ожидания и для работы с проектором через проводную локальную сеть с помощью функции «Wake on LAN».
[ЭКО]	Используйте этот параметр для снижения энергопотребления в режиме ожидания.

Примечание

- Если для параметра [РЕЖИМ ОЖИДАНИЯ] задано значение [ЭКО], то когда проектор находится в режиме ожидания, сетевые функции недоступны. Кроме того, нельзя использовать некоторые команды протокола RS-232C.
- Если установлено значение [ЭКО] или [ТИП СЕТИ], запуск проецирования после включения питания может занять примерно на 10 секунд больше времени, чем при выборе значения [НОРМАЛЬНОЕ].
- Если для параметра [РЕЖИМ ОЖИДАНИЯ] задано значение [ЭКО] или [ТИП СЕТИ], то энергопотребление будет ниже, чем при выборе значения [НОРМАЛЬНОЕ].
- Если для параметра [РЕЖИМ ОЖИДАНИЯ] задано значение [ТИП СЕТИ], то через 15 секунд после получения команды «Wake on LAN» связь по последовательному интерфейсу будет доступна в течение примерно 75 секунд даже в режиме ожидания. Кроме того, через 30 секунд после получения команды «Wake on LAN» в течение примерно 60 секунд будет доступно управление по сети. Если в этот период по сети поступает управляющая команда, то время доступности управления по сети продлевается примерно на 60 секунд от момента получения последней команды.
- После настройки параметра [РЕЖИМ ОЖИДАНИЯ] восстановить его стандартные заводские настройки невозможно даже при выполнении команды меню [УСТАНОВКИ ПРОЕКТОРА] → [ОБЩИЙ СБРОС] (► стр. 87).

[ЭМУЛЯЦИЯ]

При управлении проектором с компьютера через разъем <SERIAL IN> можно настроить использование команд управления, которые действуют на ранее приобретенном проекторе Panasonic. Это позволяет использовать уже имеющиеся управляющие программы для данного проектора Panasonic.

- 1) Выберите элемент [ЭМУЛЯЦИЯ] с помощью кнопок ▲▼.
- 2) Нажмите кнопку <ENTER>.
 - Откроется экран [ЭМУЛЯЦИЯ].
- 3) Выберите один из элементов с помощью кнопок ▲▼.

[ПО УМОЛЧ.]	Серия VW360, серия VX430, серия VZ585N, серия VW545N, серия VX615N, серия VZ580, серия VW540, серия VX610, серия VZ575N, серия VW535N, серия VX605N, серия VZ570, серия VW530, серия VX600, серия VX60, VX50, EZ590, серия EZ57, EW650, серия EW550, серия EX620, серия EX520, серия FZ570, серия FW530, серия FX500, серия VZ470, серия VW355N, серия VX425N, серия VW350, серия VX420, серия EZ580, серия EW640, серия EX610, серия EW540, серия EX510, серия VW345N, серия VX415N, серия VW340Z, VX410Z, VX42Z, VX406EA, VX46EA, EZ770, серия EW730, серия EX800, серия RZ475, серия RZ470, серия RW430, серия RZ370, серия RW330
[D3500]	Серия D3500
[D4000]	Серия D4000
[МОДЕЛИ D/W5к]	Серия D5700, серия DW5100, серия D5600, серия DW5000, серия D5500
[МОДЕЛИ D/W/Z6к]	Серия MZ670, серия DZ870, серия DW830, серия DX100, серия DZ780, серия DW750, серия DX820, серия DZ770, серия DW740, серия DX810, серия DZ680, серия DW640, серия DX610, серия DW730, серия DX800, серия DZ6710, серия DZ6700, серия DW6300, серия D6000, серия D5000, серия DZ570, серия DW530, серия DX500, серия RZ970, серия RW930, серия RX110, серия RZ770, серия RZ660, серия RW730, серия RW620, серия RZ670, серия RW630, серия RZ575, серия RZ570
[МОДЕЛИ L730]	Серия L730, серия L720, серия L520
[МОДЕЛИ L780]	Серия L780, серия L750
[МОДЕЛИ L735]	Серия L735
[МОДЕЛИ L785]	Серия L785
[МОДЕЛИ F/W]	Серия FW430, серия FX400, серия FW300, серия F300, серия F200, серия FW100, серия F100
[LZ370]	Серия LZ370
[МОДЕЛИ LB/W]	Серия LB3, серия LB2, серия LB1, серия ST10, серия LB90, серия LW80NT, серия LB80, серия LB78, серия LB75
[МОДЕЛИ VX500]	Серия VW435N, серия VW440, серия VW430, серия VX505N, серия VX510, серия VX500, серия VW330, серия VX400NT, серия VX400, серия VX41
[МОДЕЛИ EZ570]	Серия EZ570, серия EW630, серия EW530, серия EX600, серия EX500
[VW431D]	Серия VW431D

4) Нажмите кнопку <ENTER>.

[ФУНКЦИОНАЛЬНАЯ КНОПКА]

Будет показана функция, назначенная кнопке <FUNCTION> на пульте дистанционного управления. Кроме того, можно удалить назначенное значение.

Удаление функции, назначенной кнопке <FUNCTION>

- 1) Выберите элемент [ФУНКЦИОНАЛЬНАЯ КНОПКА] с помощью кнопок ▲▼.
- 2) Нажмите кнопку <ENTER>.
 - Откроется экран [ФУНКЦИОНАЛЬНАЯ КНОПКА].
- 3) Нажмите кнопку <ENTER>.
- 4) После появления запроса на подтверждение выберите [ВВОД] и нажмите кнопку <ENTER>.

Примечание

- Также для отмены назначенного значения можно вызвать экранное меню, выбрать пункт меню, который нужно отменить (главное меню, подменю или меню параметров), а затем удерживать кнопку <FUNCTION> нажатой в течение не менее 3 секунд.

[НАСТРОЙКИ ЗВУКА]

Позволяет выполнить более тонкую настройку параметров звука.

Регулировка громкости

- 1) Выберите элемент [НАСТРОЙКИ ЗВУКА] с помощью кнопок ▲▼.
- 2) Нажмите кнопку <ENTER>.
 - Откроется экран [НАСТРОЙКИ ЗВУКА].
- 3) Выберите элемент [ГРОМКОСТЬ] с помощью кнопок ▲▼.
- 4) Для регулировки используйте кнопки ◀▶.

Действие	Настройка	Диапазон
Нажмите кнопку ▶.	Увеличение громкости.	0 ~ 63
Нажмите кнопку ◀.	Уменьшение громкости.	

Настройка баланса

- 1) Выберите элемент [НАСТРОЙКИ ЗВУКА] с помощью кнопок ▲▼.
- 2) Нажмите кнопку <ENTER>.
 - Откроется экран [НАСТРОЙКИ ЗВУКА].
- 3) Выберите элемент [БАЛАНС] с помощью кнопок ▲▼.
- 4) Для регулировки используйте кнопки ◀▶.

Действие	Настройка	Диапазон
Нажмите кнопку ▶.	Увеличение громкости справа.	L16 ~ R16
Нажмите кнопку ◀.	Увеличение громкости слева.	

Настройка отключения звука

- 1) Выберите элемент [НАСТРОЙКИ ЗВУКА] с помощью кнопок ▲▼.
- 2) Нажмите кнопку <ENTER>.
 - Откроется экран [НАСТРОЙКИ ЗВУКА].
- 3) Выберите элемент [ОТКЛЮЧЕНИЕ ЗВУКА] с помощью кнопок ▲▼.
- 4) Выберите значение параметра с помощью кнопок ◀▶.

[ВЫКЛ.]	Звук включен.
[ВКЛ.]	Звук временно отключается.

Настройка звука в режиме ожидания

- 1) Выберите элемент [НАСТРОЙКИ ЗВУКА] с помощью кнопок ▲▼.
- 2) Нажмите кнопку <ENTER>.
 - Откроется экран [НАСТРОЙКИ ЗВУКА].
- 3) Выберите элемент [В РЕЖИМЕ ОЖИДАНИЯ] с помощью кнопок ▲▼.
- 4) Выберите значение параметра с помощью кнопок ◀▶.
 - При каждом нажатии кнопки значения будут сменяться.

[ВЫКЛ.]	Вывод звука в режиме ожидания отключен.
[ВКЛ.]	Вывод звука в режиме ожидания включен. В этом состоянии можно отрегулировать громкость кнопками <VOL -/VOL +> на пульте дистанционного управления или кнопками ◀▶ на панели управления.

Примечание

- Если для параметра [УПРАВЛ. ЭНЕРГОСБЕРЕЖ.] → [РЕЖИМ ОЖИДАНИЯ] установлено значение [ЭКО] или [ТИП СЕТИ] (➔ стр. 83), то даже если для параметра [В РЕЖИМЕ ОЖИДАНИЯ] установлено значение [ВКЛ.], звук в режиме ожидания не может воспроизводиться.
- Если отключить питание проектора во время приема цифрового сигнала, когда для параметра [В РЕЖИМЕ ОЖИДАНИЯ] установлено значение [ВКЛ.], при переходе в режим ожидания вывод звука может прерваться.

Настройка выбора входного аудиоразъема

Выбор входного разъема для каждого входного сигнала.

- 1) Выберите элемент [НАСТРОЙКИ ЗВУКА] с помощью кнопок ▲▼.
- 2) Нажмите кнопку <ENTER>.
 - Откроется экран [НАСТРОЙКИ ЗВУКА].
- 3) Выберите один из следующих элементов меню [ЗВУКОВОЙ ВХОД] с помощью кнопок ▲▼.

[COMPUTER1]	Установите выходной аудиоразъем при выборе источника входного сигнала COMPUTER1.
[COMPUTER2]	Установите выходной аудиоразъем при выборе источника входного сигнала COMPUTER2.
[VIDEO]	Установите выходной аудиоразъем при выборе источника входного сигнала VIDEO.
[HDMI1]	Установите выходной аудиоразъем при выборе источника входного сигнала HDMI1.
[HDMI2]	Установите выходной аудиоразъем при выборе источника входного сигнала HDMI2.
[NETWORK]	Установите выходной аудиоразъем при выборе источника входного сигнала NETWORK.
[MEMORY VIEWER LIGHT]	Установите выходной аудиоразъем при выборе источника входного сигнала MEMORY VIEWER.
[USB DISPLAY]	Установите выходной аудиоразъем при выборе источника входного сигнала USB DISPLAY.

- 4) Выберите значение параметра с помощью кнопок ◀▶.
 - При каждом нажатии кнопки значения будут сменяться.

[COMPUTER1]	Выберите один из элементов: [AUDIO IN 1], [AUDIO IN 2] или [AUDIO IN 3].
[COMPUTER2]	Выберите один из элементов: [AUDIO IN 1], [AUDIO IN 2] или [AUDIO IN 3].
[VIDEO]	Выберите один из элементов: [AUDIO IN 1], [AUDIO IN 2] или [AUDIO IN 3].
[HDMI1]	Выберите один из элементов: [HDMI1 AUDIO IN], [AUDIO IN 1], [AUDIO IN 2] или [AUDIO IN 3].
[HDMI2]	Выберите один из элементов: [HDMI2 AUDIO IN], [AUDIO IN 1], [AUDIO IN 2] или [AUDIO IN 3].
[NETWORK]	Выберите один из элементов: [NETWORK AUDIO IN], [AUDIO IN 1], [AUDIO IN 2] или [AUDIO IN 3].
[MEMORY VIEWER LIGHT]	Выберите один из элементов: [AUDIO IN 1], [AUDIO IN 2] или [AUDIO IN 3].
[USB DISPLAY]	Выберите один из элементов: [USB DISPLAY AUDIO IN], [AUDIO IN 1], [AUDIO IN 2] или [AUDIO IN 3].

[ТЕСТОВОЕ ИЗОБРАЖЕНИЕ]

Отображение тестового изображения, встроенного в проектор.

Настройки положения, размера и других факторов не будут отражены в тестовых шаблонах. Перед выполнением различных настроек обязательно спроецируйте входной сигнал.

- 1) Выберите элемент [ТЕСТОВОЕ ИЗОБРАЖЕНИЕ] с помощью кнопок ▲▼.

2) Нажмите кнопку <ENTER>.

- Тестовое изображение выводится вместе с экранным руководством [СМ. ШАБЛ].

3) Выберите тестовое изображение с помощью кнопок ◀▶.

- Тестовое изображение будет меняться при каждом нажатии кнопки.
- При нажатии кнопки <MENU> или <RETURN> происходит выход из функции вывода тестового изображения и возврат в подменю [УСТАНОВКИ ПРОЕКТОРА].

Все белое	Выберите тестовое изображение, чтобы можно было легко выполнять различные настройки.
Цветовая полоса (по вертикали)	
Цветовая полоса (по горизонтали)	
Белый крест на черном фоне	
Черный крест на белом фоне	
Клетчатая штриховка	

Примечание

- Исходная настройка — «Все белое». Исходный экран — «Клетчатая штриховка», если этот параметр был назначен кнопке <FUNCTION>.

[СЧЕТЧИК ФИЛЬТРА]

Эта функция служит для проверки времени наработки воздушного фильтра или настройки цикла замены воздушного фильтра. Кроме того, можно сбросить время наработки воздушного фильтра.

1) Выберите элемент [СЧЕТЧИК ФИЛЬТРА] с помощью кнопок ▲▼.

2) Нажмите кнопку <ENTER>.

- Откроется экран [СЧЕТЧИК ФИЛЬТРА].

[СЧЕТЧИК ФИЛЬТРА]	Отображается время наработки воздушного фильтра.
[ТАЙМЕР]	Устанавливается цикл замены воздушного фильтра.
[СБРОС СЧЕТЧИКА ФИЛЬТРА]	Сброс времени наработки воздушного фильтра.

Настройка параметра [ТАЙМЕР]

Если требуется регулярно заменять воздушный фильтр, настройте для него время рабочего цикла. Когда время наработки достигнет заданного значения, на проекционном экране появится сообщение «СЧЕТЧИК ФИЛЬТРА достиг заданного времени», напоминающее о необходимости заменить воздушный фильтр.

1) Выберите элемент [СЧЕТЧИК ФИЛЬТРА] с помощью кнопок ▲▼.

2) Нажмите кнопку <ENTER>.

- Откроется экран [СЧЕТЧИК ФИЛЬТРА].

3) Выберите элемент [ТАЙМЕР] с помощью кнопок ▲▼.

4) Выберите значение параметра с помощью кнопок ◀▶.

- При каждом нажатии кнопки значения будут сменяться.

[1000 Ч] ~ [7000 Ч]	Выберите это значение, если нужно показывать сообщение. Рабочий цикл замены воздушного фильтра можно задавать с шагом 1000 часов.
[ВЫКЛ.]	Выберите, если не нужно показывать сообщение.

Настройка параметра [СБРОС СЧЕТЧИКА ФИЛЬТРА]

Выполняется сброс времени наработки фильтра.

1) Выберите элемент [СЧЕТЧИК ФИЛЬТРА] с помощью кнопок ▲▼.

2) Нажмите кнопку <ENTER>.

- Откроется экран [СЧЕТЧИК ФИЛЬТРА].

3) Выберите элемент [СБРОС СЧЕТЧИКА ФИЛЬТРА] с помощью кнопок ▲▼.

4) Нажмите кнопку <ENTER>.

- 5) Когда откроется экран подтверждения, выберите [ВВОД] с помощью кнопок ◀▶ и нажмите кнопку <ENTER>.
- Показание в поле [СЧЕТЧИК ФИЛЬТРА] изменяется на «0Ч».

[ОБЩИЙ СБРОС]

Восстановление стандартных заводских установок для различных параметров.

- 1) Выберите элемент [ОБЩИЙ СБРОС] с помощью кнопок ▲▼.
- 2) Нажмите кнопку <ENTER>.
 - Откроется экран [ОБЩИЙ СБРОС].
- 3) Когда откроется экран подтверждения, выберите [ВВОД] с помощью кнопок ◀▶ и нажмите кнопку <ENTER>.
 - На дисплее откроется экран [ПРОИСХОДИТ ИНИЦИАЛИЗАЦИЯ], после которого откроется экран [ВЫКЛЮЧЕНИЕ].
- 4) Нажмите кнопку <ENTER>.
 - Функционирование других кнопок отключено.
 - При следующем включении проектора откроется экран исходных настроек (язык экранного меню).

Примечание

- После выполнения команды [ОБЩИЙ СБРОС] проектор переходит в режим ожидания для отображения значений настроек.
- При выполнении функции [ОБЩИЙ СБРОС] стандартные заводские значения параметров [РЕЖИМ ОЖИДАНИЯ], [ЭМУЛЯЦИЯ], [СЧЕТЧИК ФИЛЬТРА] и значения настроек параметра [ТИП СЕТИ/USB] не восстанавливаются. Дополнительные сведения об инициализации настроек меню [ТИП СЕТИ/USB] см. в разделе «Меню [ТИП СЕТИ/USB]», пункт «[ИНИЦИАЛИЗАЦИЯ]» (► стр. 94).

Меню [ЗАЩИТА]

На экране меню выберите в главном меню пункт [ЗАЩИТА], а затем выберите элемент в подменю. Описание работы с экраном меню см. в разделе «Навигация по меню» (→ стр. 56).

- Когда проектор используется впервые
Первоначальный пароль: последовательно нажимайте кнопки ▲▶▼◀◀▶▼◀, а затем нажмите кнопку <ENTER>.

Внимание!

- Если выбрать меню [ЗАЩИТА] и нажать кнопку <ENTER>, потребуется ввести пароль. Введите предустановленный пароль и продолжите выполнение операций в меню [ЗАЩИТА].
- Если пароль уже был изменен, введите измененный пароль и нажмите кнопку <ENTER>.

Примечание

- Введенный пароль отображается на экране с отметкой «*».
- Если введен неправильный пароль, на экране появляется сообщение об ошибке. Повторно введите правильный пароль.

[ПАРОЛЬ]

Экран [ПАРОЛЬ] отображается при включении питания, а также при выполнении команды [ОБЩИЙ СБРОС] или [ИНИЦИАЛИЗАЦИЯ] в меню [ТИП СЕТИ/USB]. Если введен неверный пароль, будет доступна только кнопка питания <⏻/|> на панели управления или на пульте дистанционного управления.

- 1) Выберите элемент [ПАРОЛЬ] с помощью кнопок ▲▼.
- 2) Выберите значение параметра с помощью кнопок ◀▶.
 - При каждом нажатии кнопки значения будут сменяться.

[ВЫКЛ.]	Отключение ввода защитного пароля.
[ВКЛ.]	Включение ввода защитного пароля.

Примечание

- По умолчанию для параметра [ПАРОЛЬ] установлено значение [ВЫКЛ.].
- При установке значения [ВКЛ.] защита паролем при включении питания не включается до тех пор, пока питание не будет отключено, а шнур питания будет снова подключен к розетке. Если после включения питания введен неправильный пароль, то можно использовать только кнопку питания <⏻/|>.

[СМЕНА ПАРОЛЯ]

Изменение защитного пароля.

- 1) Выберите элемент [СМЕНА ПАРОЛЯ] с помощью кнопок ▲▼.
- 2) Нажмите кнопку <ENTER>.
 - Откроется экран [СМЕНА ПАРОЛЯ].
- 3) Установите пароль с помощью кнопок ▲▼◀▶ или цифровых кнопок (<1> – <6>).
 - Можно выполнить до восьми действий с кнопками.
- 4) Нажмите кнопку <ENTER>.
- 5) Повторно введите пароль для подтверждения.
- 6) Нажмите кнопку <ENTER>.

Примечание

- Введенный пароль отображается на экране с отметкой «*».
- Периодически меняйте пароль и делайте его сложным для угадывания.
- Если введен неправильный пароль, на экране появляется сообщение об ошибке. Повторно введите правильный пароль.
- Если в пароле используются цифры, то в случае утери пульта дистанционного управления потребуется повторная инициализация защитного пароля. Для получения дополнительной информации о методе инициализации обратитесь к продавцу.

[ОТОБРАЖЕНИЕ ТЕКСТА]

Отображение предупредительного сообщения (текст) поверх проецируемого изображения.

- 1) Выберите элемент [ОТОБРАЖЕНИЕ ТЕКСТА] с помощью кнопок ▲▼.

2) Выберите значение параметра с помощью кнопок ◀▶.

- При каждом нажатии кнопки значения будут сменяться.

[ВЫКЛ.]	Выключает отображение текста.
[ВКЛ.]	Включает отображение текста.

[ИЗМЕНЕНИЕ ТЕКСТА]

Регистрирует или изменяет отображаемый текст, если для параметра [ОТОБРАЖЕНИЕ ТЕКСТА] выбрано значение [ВКЛ.].

1) Выберите элемент [ИЗМЕНЕНИЕ ТЕКСТА] с помощью кнопок ▲▼.

2) Нажмите кнопку <ENTER>.

- Откроется экран [ИЗМЕНЕНИЕ ТЕКСТА].

3) Выберите текст с помощью кнопок ▲▼◀▶, а потом нажмите кнопку <ENTER> для ввода текста.

4) С помощью кнопок ▲▼◀▶ выберите [ВВОД] и нажмите кнопку <ENTER>.

- Текст изменен.

[БЛОКИРОВКА МЕНЮ]

Отображение меню с помощью кнопки <MENU> и включение и отключение работы меню.

1) Выберите элемент [БЛОКИРОВКА МЕНЮ] с помощью кнопок ▲▼.

2) Выберите значение параметра с помощью кнопок ◀▶.

- При каждом нажатии кнопки значения будут сменяться.

[ВЫКЛ.]	Включает работу с меню.
[ВКЛ.]	Отключает работу с меню.

Примечание

- Если будет введен неправильный пароль, то после установки для параметра [БЛОКИРОВКА МЕНЮ] значения [ВКЛ.] кнопка <MENU> не будет работать.
- Стандартная заводская установка — [ВЫКЛ.]. Такое же значение устанавливается после выполнения функции меню [УСТАНОВКИ ПРОЕКТОРА] → [ОБЩИЙ СБРОС]. При необходимости установите значение [ВКЛ.].
- Если для параметра [БЛОКИРОВКА МЕНЮ] выбрано значение [ВКЛ.], то после нажатия кнопки <MENU> отображается экран [ПАРОЛЬ БЛОКИРОВКИ МЕНЮ]. Работа с меню будет возможна после ввода заданного пароля блокировки меню. В этом случае работа с меню будет возможна до тех пор, пока проектор не перейдет в режим ожидания.

[ПАРОЛЬ БЛОКИРОВКИ МЕНЮ]

Изменение пароля блокировки меню.

1) Выберите элемент [ПАРОЛЬ БЛОКИРОВКИ МЕНЮ] с помощью кнопок ▲▼.

2) Нажмите кнопку <ENTER>.

- Откроется экран [ПАРОЛЬ БЛОКИРОВКИ МЕНЮ].

3) Выберите текст с помощью кнопок ▲▼◀▶, а потом нажмите кнопку <ENTER> для ввода текста.

- Можно ввести не более 16 символов.

4) С помощью кнопок ▲▼◀▶ выберите [ВВОД] и нажмите кнопку <ENTER>.

- Для отмены выберите [ОТМЕНА].

Внимание!

- На момент приобретения и в случае выполнения функции меню [УСТАНОВКИ ПРОЕКТОРА] → [ОБЩИЙ СБРОС] исходный пароль — «AAAA».
- Периодически меняйте пароль, чтобы его трудно было угадать.

[ВЫБОР У-ВА УПРАВЛЕНИЯ]

Включение и отключение кнопок на панели управления и пульте дистанционного управления.

- 1) Выберите элемент [ВЫБОР У-ВА УПРАВЛЕНИЯ] с помощью кнопок ▲▼.
- 2) Нажмите кнопку <ENTER>.
 - Откроется экран [ВЫБОР У-ВА УПРАВЛЕНИЯ].
- 3) Выберите с помощью кнопок ▲▼ элемент [ПАНЕЛЬ УПРАВЛЕНИЯ] или [ПУЛЬТ ДИСТ. УПРАВЛЕНИЯ].

[ПАНЕЛЬ УПРАВЛЕНИЯ]	Можно установить ограничение на выполнение действий с панели управления.
[ПУЛЬТ ДИСТ. УПРАВЛЕНИЯ]	Можно установить ограничение на выполнение действий с пульта дистанционного управления.

- 4) С помощью кнопок ◀▶ выберите значение [ВКЛЮЧЕНО] или [ВЫКЛЮЧЕНО].
 - Можно установить ограничение на выполнение действий с панели управления или пульта дистанционного управления.

[ВКЛЮЧЕНО]	Включение кнопок.
[ВЫКЛЮЧЕНО]	Выключение кнопок.

- После изменения значения [ВКЛЮЧЕНО] на [ВЫКЛЮЧЕНО] откроется экран подтверждения. Перейдите к пункту 5).

- 5) Выберите [ВВОД] с помощью кнопок ◀▶ и нажмите кнопку <ENTER>.

Примечание

- Если действие с кнопками выполняются на устройстве, для которого установлено значение [ВЫКЛЮЧЕНО], откроется экран [ПАРОЛЬ]. Для продолжения работы введите защитный пароль.
- Если в течение 10 секунд не выполнить никаких действий, экран [ПАРОЛЬ] закроется.
- Если для параметров [ПАНЕЛЬ УПРАВЛЕНИЯ] и [ПУЛЬТ ДИСТ. УПРАВЛЕНИЯ] установлено значение [ВЫКЛЮЧЕНО], проектор будет невозможно отключить (нельзя перейти в режим ожидания).
- Даже если отключить действия с кнопками на пульте дистанционного управления, на пульте дистанционного управления можно будет использовать кнопки <ID ALL> и <ID SET>.

Меню [ТИП СЕТИ/USB]

На экране меню выберите в главном меню [ТИП СЕТИ/USB], затем выберите нужный пункт в подменю. Описание работы с экраном меню см. в разделе «Навигация по меню» (➔ стр. 56).

Примечание

- На экранном меню (экран меню) проектора нет сетевой настройки для беспроводной сети. Если дополнительный беспроводной модуль (модель: ET-WML100) вставлен в проектор, выполните настройку беспроводной сети, подключив компьютер к проектору. Дополнительные сведения см. в разделе «Функция управления по веб-интерфейсу» → «Страница [Network config]» → «Беспроводная сеть» (➔ стр. 111).

[ПРОВОДНАЯ]

Позволяет настроить параметры подключения для проводной локальной сети.

- 1) Выберите элемент [ПРОВОДНАЯ] с помощью кнопок ▲▼.
- 2) Нажмите кнопку <ENTER>.
 - Откроется экран [НАСТР. ПРОВОДНОЙ СЕТИ].
- 3) Выберите элемент с помощью кнопок ▲▼ и измените его значение в соответствии с инструкциями.

[DHCP]	[ВЫКЛ.]	Выберите, если в сети, к которой подключен проектор, нет сервера DHCP. При этом необходимо указать IP-адрес.
	[ВКЛ.]	Выберите, если в сети, к которой подключен проектор, есть сервер DHCP, при этом IP-адрес будет получен автоматически.
[IP ADDRESS]	Если для [DHCP] установлено [ВЫКЛ.], введите IP-адрес.	
[МАСКА ПОДСЕТИ]	Если для [DHCP] установлено [ВЫКЛ.], введите маску подсети.	
[ОСНОВНОЙ ШЛЮЗ]	Если для [DHCP] установлено [ВЫКЛ.], введите адрес основного шлюза.	
[DNS1]	Если для [DHCP] установлено [ВЫКЛ.], введите адрес предпочитаемого DNS-сервера.	
[DNS2]	Если для [DHCP] установлено [ВЫКЛ.], введите адрес альтернативного DNS-сервера.	

- 4) Выберите [ВВОД] с помощью кнопок ▲▼ и нажмите кнопку <ENTER>.

■ Настройки проводной сети по умолчанию

- Ниже приведены стандартные параметры, установленные изготовителем проектора.

[DHCP]	ВЫКЛ.
[IP ADDRESS]	192.168.10.100
[МАСКА ПОДСЕТИ]	255.255.255.0
[ОСНОВНОЙ ШЛЮЗ]	192.168.10.1
[DNS1]/[DNS2]	НЕТ

Примечание

- Если используется сервер DHCP, убедитесь, что сервер DHCP работает.
- Чтобы получить конкретные значения для каждой настройки, обратитесь к сетевому администратору.
- Проводную и беспроводную сеть нельзя использовать в одном сегменте.

[ИЗМЕНЕНИЕ ИМЕНИ]

Изменение имени по своему усмотрению при необходимости определить проектор в приложении.

- 1) Выберите элемент [ИЗМЕНЕНИЕ ИМЕНИ] с помощью кнопок ▲▼.
- 2) Нажмите кнопку <ENTER>.
 - Откроется экран [ИЗМЕНЕНИЕ ИМЕНИ].
- 3) Выберите символы с помощью кнопок ▲▼◀▶ и для ввода имени проектора нажмите кнопку <ENTER>.
 - Можно ввести текст длиной до восьми символов.

- Чтобы удалить все введенные символы, выберите параметр [УД ВСЕ], а если нужно удалить символ рядом с курсором в поле ввода, нажмите кнопку <DEFAULT> на пульте дистанционного управления.

4) Выберите [ВВОД] с помощью кнопок ▲▼ и нажмите кнопку <ENTER>.

- Чтобы отменить изменение имени, выберите [ОТМЕНА] и нажмите кнопку <ENTER>.

Примечание

- [Name □□□□] (□□□□ — это 4-значное число), заданное изготовителем проектора.

[УПРАВЛЕНИЕ ПО СЕТИ]

Настройте этот параметр, чтобы управлять проектором при помощи компьютера, подключенного к сети.

1) Выберите элемент [УПРАВЛЕНИЕ ПО СЕТИ] с помощью кнопок ▲▼.

2) Выберите значение параметра с помощью кнопок ◀▶.

- При каждом нажатии кнопки значения будут сменяться.

[ВКЛ.]	Функция включена. Включены функции веб-управления, управления по PLink и управление командами.
[ВЫКЛ.]	Функция выключена.

[AMX D.D.]

Установите значение [ВКЛ.] для управления при помощи контроллера производства корпорации AMX. Если установить для этой функции значения [ВКЛ.], можно использовать функцию обнаружения «AMX Device Discovery». Дополнительные сведения см. на веб-сайте корпорации AMX.

URL <http://www.amx.com/>

1) Выберите элемент [AMX D.D.] с помощью кнопок ▲▼.

2) Выберите значение параметра с помощью кнопок ◀▶.

- При каждом нажатии кнопки значения будут сменяться.

[ВЫКЛ.]	Функция выключена.
[ВКЛ.]	Функция включена.

[Crestron Connected(TM)]

Выберите значение [ВКЛ.], чтобы использовать для управления систему Crestron Connected™ производства корпорации Crestron Electronics.

1) Выберите элемент [Crestron Connected(TM)] с помощью кнопок ▲▼.

2) Выберите значение параметра с помощью кнопок ◀▶.

- При каждом нажатии кнопки значения будут сменяться.

[ВЫКЛ.]	Функция выключена.
[ВКЛ.]	Функция включена.

[MEMORY VIEWER LIGHT]

Настройка работы функции Memory Viewer Light.

Примечание

- Меню [MEMORY VIEWER LIGHT] можно использовать только в том случае, если выбран входной сигнал MEMORY VIEWER.
- Дополнительные сведения об использовании функции Memory Viewer см. в разделе «Функция Memory Viewer» (➔ стр. 96).

[НАСТРОИТЬ СЛАЙД]

Запуск показа слайдов. Дополнительные сведения о показе слайдов см. в разделе «Показ слайдов» (➔ стр. 97).

[ЭФФЕКТ СМЕНЫ СЛАЙДОВ]

Настройка эффектов перехода между слайдами при показе слайдов.

1) Выберите элемент [ЭФФЕКТ СМЕНЫ СЛАЙДОВ] с помощью кнопок ▲▼.

2) Выберите значение параметра с помощью кнопок ◀▶.

- При каждом нажатии кнопки значения будут сменяться.

[ВПРАВО]	Смена слайдов слева направо.
[СКАТИТЕСЬ]	Смена слайдов сверху вниз.

3) Выберите элемент [ПРИМЕНИТЬ] с помощью кнопок ▲▼.

4) Нажмите кнопку <ENTER>.

- Настройки начнут действовать.

[ПОРЯДОК СОРТИРОВКИ]

Устанавливается порядок демонстрации изображений во время показа слайдов.

1) Выберите элемент [ПОРЯДОК СОРТИРОВКИ] с помощью кнопок ▲▼.

2) Выберите значение параметра с помощью кнопок ◀▶.

- При каждом нажатии кнопки значения будут сменяться.

[ПО НАЗВАНИЮ]	Файлы и папки отображаются в прямом алфавитном порядке в соответствии с их именами.
[ПО ВРЕМЕНИ]	Файлы и папки отображаются в порядке, соответствующем дате и времени их изменения.
[ПО РАЗМЕРУ]	Файлы и папки отображаются в порядке уменьшения их размера.
[ПО РАСШИРЕНИЮ]	Файлы и папки отображаются в прямом алфавитном порядке в соответствии с расширениями имен.

3) Выберите элемент [ПРИМЕНИТЬ] с помощью кнопок ▲▼.

4) Нажмите кнопку <ENTER>.

- Настройки начнут действовать.

[ВРАЩЕНИЕ]

Настройка направления вращения изображений.

1) Выберите элемент [ВРАЩЕНИЕ] с помощью кнопок ▲▼.

2) Выберите значение параметра с помощью кнопок ◀▶.

- При каждом нажатии кнопки значения будут сменяться.

[БЕЗ ВРАЩЕНИЯ]	Повороты отключены.
[90 ГРАД.]	Поворот на 90 градусов по часовой стрелке
[180 ГРАД.]	Поворот на 180 градусов по часовой стрелке
[270 ГРАД.]	Поворот на 270 градусов по часовой стрелке (90 градусов против часовой стрелки)

3) Выберите элемент [ПРИМЕНИТЬ] с помощью кнопок ▲▼.

4) Нажмите кнопку <ENTER>.

- Настройки начнут действовать.

[ОПТИМАЛЬНО]

Настройка размера изображения по размеру экрана проекции.

1) Выберите элемент [ОПТИМАЛЬНО] с помощью кнопок ▲▼.

2) Выберите значение параметра с помощью кнопок ◀▶.

- При каждом нажатии кнопки значения будут сменяться.

[ВЫКЛ.]	Демонстрация изображения с исходным разрешением и размером пикселей.
[ВКЛ.]	Демонстрация изображения в соответствии с настройками экрана, заданными параметром меню [НАСТРОЙКИ ЭКРАНА] → [НАСТРОЙКИ ПРОЕКЦИИ].

3) Выберите элемент [ПРИМЕНИТЬ] с помощью кнопок ▲▼.

4) Нажмите кнопку <ENTER>.

- Настройки начнут действовать.

[ПОВТОР]

Настройка циклического показа слайдов.

- 1) Выберите элемент [ПОВТОР] с помощью кнопок ▲▼.
- 2) Выберите значение параметра с помощью кнопок ◀▶.
 - При каждом нажатии кнопки значения будут сменяться.

[ВЫКЛ.]	После демонстрации последнего файла показ слайдов завершается и снова отображается экран миниатюр.
[ВКЛ.]	После демонстрации последнего файла показ слайдов повторяется, начиная с первого файла.

- 3) Выберите элемент [ПРИМЕНИТЬ] с помощью кнопок ▲▼.
- 4) Нажмите кнопку <ENTER>.
 - Настройки начнут действовать.

[СОСТОЯНИЕ]

Отображает состояние сети, к которой подключен проектор.

- 1) Выберите элемент [СОСТОЯНИЕ] с помощью кнопок ▲▼.
- 2) Нажмите кнопку <ENTER>.
 - Откроется экран [СОСТОЯНИЕ].
 - Выберите с помощью кнопок ▲▼ нужный экран (1/2 [ПРОВОДНАЯ] → 2/2 [БЕСПРОВОДНАЯ]/[Presenter Light]).

[ПРОВОДНАЯ]	[DHCP]	Отображается состояние использования сервера DHCP.
	[IP ADDRESS]	Отображается IP-адрес.
	[МАСКА ПОДСЕТИ]	Отображается маска подсети.
	[ОСНОВНОЙ ШЛЮЗ]	Отображается основной шлюз.
	[DNS1]	Отображается адрес основного DNS-сервера.
	[DNS2]	Отображается адреса дополнительного DNS-сервера.
[БЕСПРОВОДНАЯ]	[MAC АДРЕС]	Отображается MAC-адрес для проводной локальной сети.
	[SSID]*1	Отображается строка символов SSID.
[Presenter Light]	[IP АДРЕС]*1	Отображается IP-адрес.
	[LOGIN PASSWORD]	Отображает пароль доступа к программе Presenter Light.

*1 Параметры [SSID]/[IP адрес] меню [БЕСПРОВОДНАЯ] отображаются при условии, что подключен дополнительный модуль беспроводной связи (модель: ET-WML100).

Примечание

- В меню проектора (экран меню) нет настройки для беспроводной локальной сети. При подключении дополнительного модуля беспроводной связи (модель: ET-WML100) можно получить доступ к проектору через компьютер и выполнить настройки беспроводной сети. Дополнительные сведения см. в разделе «Функция управления по веб-интерфейсу» → «Страница [Network config]» → «Беспроводная сеть» (→ стр. 111).

[ИНИЦИАЛИЗАЦИЯ]

Эта функция используется для восстановления стандартных заводских установок для различных настроек параметра [ТИП СЕТИ/USB].

- 1) Выберите элемент [ИНИЦИАЛИЗАЦИЯ] с помощью кнопок ▲▼.
- 2) Нажмите кнопку <ENTER>.
 - Откроется экран [ИНИЦИАЛИЗАЦИЯ].
- 3) Выберите [ВВОД] с помощью кнопок ◀▶ и нажмите кнопку <ENTER>.

Примечание

- Если для параметра меню [ЗАЩИТА] → [ПАРОЛЬ] выбрано значение [ВКЛ.], то после выбора параметра [ИНИЦИАЛИЗАЦИЯ] и нажатия кнопки <ENTER> откроется экран [ПАРОЛЬ]. Введите установленный для проектора защитный пароль и продолжайте работу.

Раздел 5 Использование функций

В этом разделе описаны способы применения некоторых функций.

Функция Memory Viewer

Функция Memory Viewer дает возможность проецировать статические изображения, которые хранятся на USB-накопителе.

Изображения, которые можно воспроизводить с помощью функции Memory Viewer

Функция Memory Viewer на этом проекторе поддерживает следующие типы файлов.

	Расширение	Формат	Описание
Изображения	jpg/jpeg	Профиль кодирования Baseline, 24 бита RGB, прогрессивная, 24 бита	Разрешение: 8 x 8 ~ 10 000 x 10 000 Разрешение: 8 x 8 ~ 1 280 x 800
	bmp	Глубина цвета 1, 4, 8 бит, RGB 24, 32 бита	Максимальное разрешение: 1 280 x 800
	png	True Color 24/48 битов	Максимальное разрешение: 1 280 x 800
	gif	Глубина цвета 1, 4, 8 бит	Палитра — 24-битные цветовые пространства Максимальное разрешение: 1 280 x 800
	tif/tiff	—	Максимальное разрешение: 1 280 x 800

Примечание

- Максимальный размер файла для воспроизведения — 2 ГБ.
- Общее количество папок/файлов, которые можно распознать на проекторе, не более 500. Папки и файлы, форматы которых отличается от перечисленных выше, не отображаются.
- Файлы, защищенные с помощью технологии управления цифровыми правами (DRM), не воспроизводятся.
- Воспроизведение файла может оказаться невозможным, даже если файл записан в поддерживаемом формате.

Меры предосторожности при использовании USB-накопителя

Соблюдайте изложенные ниже правила.

- Храните USB-накопитель и его крышку в местах, недоступных для детей. Проглатывание таких предметов может привести к удушью.
- При появлении дыма или странного запаха извлеките внешний USB-накопитель из проектора и обратитесь к продавцу.
- Берегите USB-накопитель от контакта с водой, маслами и химикатами. Это может привести к короткому замыканию или возгоранию.
- Не вставляйте посторонние предметы, в частности, металлические, в USB-разъем. Это может привести к потере или повреждению данных.
- Не извлекайте USB-накопитель из компьютера или проектора во время считывания или записи данных. Это может привести к потере или повреждению данных.
- Не храните USB-накопитель в местах с высокой температурой, влажностью или запыленностью, а также вблизи магнитов.

Примечание

- Совместима со стандартными USB-накопителями.
- Можно использовать только в файловых системах формата FAT16 и FAT32.

Подключение USB-накопителя

1) Плотно вставьте USB-накопитель в разъем <USB A (VIEWER/WIRELESS)>.

Внимание!

- При подключении USB-накопителя следите за правильной ориентацией разъема во избежание его повреждения.
- Вставляйте USB-накопитель непосредственно в разъем <USB A (VIEWER/WIRELESS)> проектора. Не используйте USB-удлинители или USB-концентраторы.

Извлечение USB-накопителя

1) Убедитесь, что индикатор на USB-накопителе не мигает, затем извлеките накопитель.

Внимание!

- При извлечении USB-накопителя необходимо придерживаться следующих правил.
 - Если на подключенном к проектору USB-накопителе мигает индикатор, это означает, что проектор считывает данные с USB-накопителя. Не извлекайте USB-накопитель из проектора, пока мигает индикатор.
 - При использовании USB-накопителя без функции контроля, например индикатора, определить текущее состояние USB-накопителя невозможно. В таком случае перед его извлечением из проектора необходимо отключить функцию Memory Viewer или выключить проектор.

- Не следует часто вставлять и вынимать USB-накопитель в течение короткого времени. Перед извлечением USB-накопителя после его подключения должно пройти не менее пяти секунд. Перед повторным подключением USB-накопителя после его извлечения также должно пройти не менее пяти секунд. Пять секунд — это время, которое требуется проектору, чтобы опознать USB-накопитель.

Отображение экрана Memory Viewer

- 1) **Нажмите кнопку <MEMORY VIEWER/USB DISPLAY/NETWORK> на пульте дистанционного управления или подключите источник входного сигнала MEMORY VIEWER.**
 - Нажмите кнопку <INPUT SELECT> на панели управления и выберите на экране помощи входной сигнал.
- 2) **Плотно вставьте USB-накопитель в разъем <USB A (VIEWER/WIRELESS)>.**
 - На экране ожидания появится сообщение «please press ENTER» (нажмите ENTER), а внизу слева будет отображаться значок USB-накопителя.
 - Если USB-накопитель содержит несколько разделов, на экране будет отображаться столько же значков.
- 3) **Нажмите кнопку <ENTER> на пульте дистанционного управления.**
 - На экране будет отображена миниатюра корневого каталога USB-накопителя.

Демонстрация изображений

- 1) **Выберите файл для демонстрации на экране Memory Viewer с помощью кнопок ▲▼◀▶ на пульте дистанционного управления.**
- 2) **Нажмите кнопку <ENTER> на пульте дистанционного управления.**
 - Начнется демонстрация изображения в полноэкранном режиме.
- 3) **Для перехода к следующему изображению нажмите кнопку ▶, а для возврата к предыдущему изображению — кнопку ◀.**
- 4) **Нажмите кнопку <ENTER> на пульте дистанционного управления.**
 - Выполняется возврат к экрану миниатюр.

Примечание

- Если количество пикселей в файле меньше максимальное разрешения экрана^{*1}, изображение будет увеличено с сохранением соотношения сторон.
- Если количество пикселей в файле больше максимальное разрешения экрана^{*1}, изображение будет уменьшено с сохранением соотношения сторон.
- Если количество пикселей в файле равно максимальному разрешению экрана^{*1}, изображение не будет ни уменьшено, ни увеличено, что позволит сохранить надлежащее качество изображения.

*1 Максимальное разрешение экрана для каждой модели:

PT-VW360: 1 280 x 800

PT-VX430: 1 024 x 768

Показ слайдов

Все статические изображения из выбранной папки последовательно демонстрируются в соответствии с параметром, заданным в меню [ТИП СЕТИ/USB] → [MEMORY VIEWER LIGHT].

- 1) **Выберите файл с помощью кнопок ▲▼◀▶ на пульте дистанционного управления.**
- 2) **Нажмите кнопку <MENU> и выберите параметр [MEMORY VIEWER LIGHT] → [НАСТРОИТЬ СЛАЙД].**
- 3) **Нажмите кнопку <ENTER> на пульте дистанционного управления.**
 - Начнется показ слайдов.
 - Нажмите кнопку <ENTER>, чтобы вернуться к экрану миниатюр.

Примечание

- Если нажать кнопку <MENU> во время показа слайдов, демонстрация изображений прекратится и на экране появится меню. Демонстрация изображений возобновится после того, как меню исчезнет с экрана.

Завершение работы Memory Viewer

- 1) **Выберите с помощью кнопок ▲▼◀▶ миниатюру , которая отображается на экране вверху слева.**
- 2) **Нажмите кнопку <ENTER> на пульте дистанционного управления.**
 - Будет выполнен возврат к экрану ожидания с сообщением «please press ENTER».

Примечание

- Завершить работу Memory Viewer можно также путем переключения с источника MEMORY VIEWER на другой источник входного сигнала.

Функция USB Display

Функция USB Display позволяет проецировать изображение и звук с компьютера через USB-кабель-переходник. При использовании функции USB Display на компьютерах Mac звук не передается.

Использование на компьютерах под управлением ОС Windows

■ Операционная среда

ОС	Windows 7 32/64-разрядная версия, Windows 8.1 32/64-разрядная версия, Windows 10 32/64-разрядная версия
Процессор	Intel Core 2 Duo с тактовой частотой не ниже 2,0 ГГц или другой процессор с аналогичными характеристиками
Объем памяти	Не менее 256 Мб (рекомендуется: не менее 512 Мб)
Свободное место на жестком диске	Не менее 20 Мб
Дисплей	Разрешение: не менее 640 x 480, не более 1 600 x 1 200

- Возможность работы с любыми компьютерами с указанными характеристиками не гарантируется.

Проецирование с помощью функции USB Display

Примечание

- Функцию USB Display нельзя использовать одновременно с программным обеспечением Presenter Light. Перед использованием функции USB Display необходимо завершить работу программного обеспечения Presenter Light.

1) Подключите разъем проектора <USB B (DISPLAY)> к компьютеру с помощью USB-кабеля.

2) Нажмите кнопку <MEMORY VIEWER/USB DISPLAY/NETWORK> на пульте дистанционного управления или подключите источник входного сигнала USB DISPLAY.

- Кроме того, можно нажать кнопку <INPUT SELECT> на панели управления и выбрать входной сигнал на экран помощи.
- Встроенный в проектор драйвер автоматически отобразит на дисплее экран запуска, после чего начнется выполнение установки в соответствии с инструкциями на экране. Отображение экрана автоматической установки зависит от настроек компьютера. При необходимости выберите «Run autorun.exe» (Запустить autorun.exe). Если автозапуск отключен, дважды нажмите файл autorun.exe в папке USB Display.
- Начнется проецирование экрана компьютера.

3) Нажмите значок драйвера  на панели задач (справа внизу на экране компьютера) и выберите во всплывающем меню один из пунктов.

- Всплывающее меню отображается только на английском языке.
- Пункты, отображенные серым цветом, недоступны.

[Active audio]/[Disable audio]	Включение/отключение передачи звука с компьютера.
[Play video]/[Pause video]	Воспроизведение/приостановка воспроизведения изображения.
[Start]/[Stop]	Включение/отключение демонстрации изображения с компьютера.
[Exit]	Отображается серым — выбор этого пункта невозможен.

Примечание

- Проецирование экрана компьютера начинается после небольшой задержки.
- USB-кабель следует подключать непосредственно к разъему USB на компьютере. При подключении через USB-концентратор функция не работает.
- Во время проецирования экрана компьютера его разрешение можно принудительно изменить соответственно характеристикам компьютера и проектора.

Завершение работы USB Display

1) Чтобы завершить работу функции USB Display, просто отключите USB-кабель.

- При отключении USB-кабеля не нужно выполнять процедуру безопасного извлечения устройства.

Использование на компьютерах Mac

■ Операционная среда

ОС	OS X 10.11 macOS 10.12, 10.13
Процессор	Intel Core 2 Duo с тактовой частотой не ниже 2,0 ГГц
Объем памяти	Не менее 512 Мб
Свободное место на жестком диске	Не менее 20 Мб
Дисплей	Разрешение: не менее 640 x 480, не более 1 600 x 1 200

- Возможность работы с любыми компьютерами с указанными характеристиками не гарантируется.

Проецирование с помощью функции USB Display

- 1) Подключите разъем проектора <USB B (DISPLAY)> к компьютеру с помощью USB-кабеля.
- 2) Нажмите кнопку <MEMORY VIEWER/USB DISPLAY/NETWORK> на пульте дистанционного управления или подключите источник входного сигнала USB DISPLAY.
 - Кроме того, можно нажать кнопку <INPUT SELECT> на панели управления и выбрать входной сигнал на экран помощи.
 - После этого на рабочем столе будет смонтирован виртуальный диск с именем «USB Display».
- 3) На смонтированном виртуальном диске дважды нажмите файл Monitor.app.
 - Начнется проецирование экрана компьютера.
- 4) Щелкните правой кнопкой мыши значок драйвера  на панели Dock и выберите во всплывающем меню один из пунктов.
 - Пункты, отображенные серым цветом, недоступны.

[Active audio]/[Disable audio]	Передача звука отключена.
[Play video]/[Pause video]	Воспроизведение/приостановка воспроизведения изображения.
[Start]/[Stop]	Включение/отключение демонстрации изображения с компьютера.
[Options]	Установите параметры «Keep in Dock», «Open at Login» или «Show in Finder».
[Show All Windows]	Временно отображается фоновое изображение экрана компьютера в полноэкранном режиме.
[Hide]/[Show]	Скрытие/отображение значка драйвера USB.
[Quit]	Завершение работы USB Display.

Примечание

- Проецирование экрана компьютера начинается после небольшой задержки.
- USB-кабель следует подключать непосредственно к разъему USB на компьютере. При подключении через USB-концентратор функция не работает.
- Во время проецирование экрана компьютера его разрешение можно принудительно изменить соответственно характеристикам компьютера и проектора.
- На некоторых компьютерах смонтировать виртуальный диск на рабочем столе невозможно. В таком случае откройте [Finder] и найдите «USB Display» в разделе [DEVICES].

Завершение работы USB Display

- 1) Чтобы завершить работу функции USB Display, просто отключите USB-кабель.

Сетевое подключение

Этот проектор оснащен функцией подключения по сети, которая при подключении компьютера позволяет выполнять следующие действия.

- **Управление по веб-интерфейсу**

При доступе к проектору с компьютера можно выполнять настройку и регулировку, просматривать состояние проектора и т. д. Подробные сведения см. в разделе «Функция управления по веб-интерфейсу» (➔ стр. 105).

- **Программа Multi Monitoring & Control Software**

Можно использовать программу «Multi Monitoring & Control Software», предназначенную для контроля и управления несколькими устройствами отображения (дисплеи проекторов или плоские панели), подключенными по внутренней сети.

Кроме того, можно использовать программный модуль «Early Warning Software», который контролирует состояние устройств отображения и периферийных устройств во внутренней сети, сообщает об их неисправностях, а также обнаруживает признаки возможных неисправностей такого оборудования.

Дополнительные сведения см. на веб-сайте (<https://panasonic.net/cns/projector/>).

- **Программное обеспечение для передачи изображений**

При использовании приложения для передачи изображений, разработанного компанией Panasonic, можно проецировать изображения, отправленные с устройств.

Более подробную информацию о работе с программой для передачи изображений «Presenter Light» на компьютерах под управлением ОС Windows см. в инструкциях по эксплуатации программы «Presenter Light Software». Чтобы загрузить программу Presenter Light, необходимо получить доступ к проектору через веб-браузер. Дополнительные сведения см. в разделе «О программе Presenter Light» (➔ стр. 103). Эту программу и руководство пользователя к ней можно загрузить на нашем веб-сайте (<https://panasonic.net/cns/projector/>).

Дополнительные сведения о программе Wireless Projector, предназначенной для устройств iPad, iPhone, iPod touch и Android, см. на веб-сайте (<https://panasonic.net/cns/projector/>).

- **Протокол PJLink**

Используя протокол PJLink, с компьютера можно отправлять на проектор запросы на выполнение действий и проверку его состояния. Дополнительные сведения см. в разделе «Протокол PJLink» (➔ стр. 128).

- **Управляющие команды**

С помощью управляющих команд можно с компьютера выполнять действия на проекторе или проверять его состояние. Дополнительные сведения см. в разделе «Управляющие команды в локальной сети» (➔ стр. 130).

Подключение через проводную локальную сеть

Пример подключения

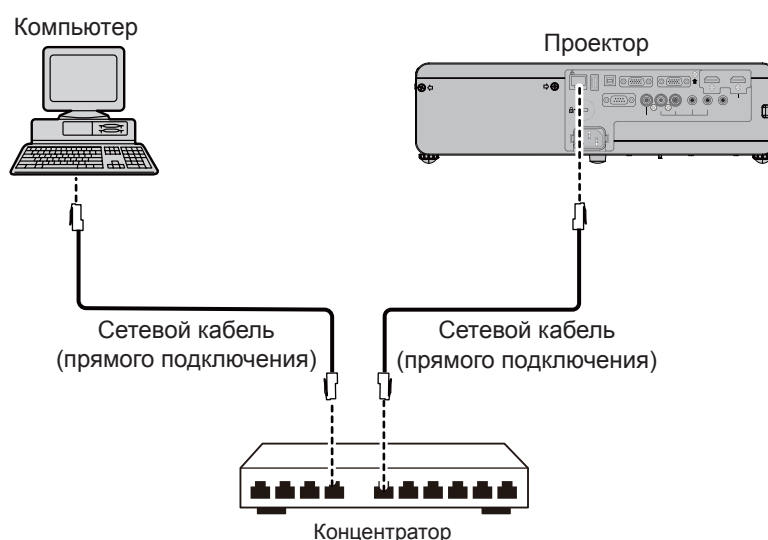

Внимание!

- Если сетевой кабель подключается непосредственно к проектору, то сетевое подключение должно быть выполнено внутри помещения.

Примечание

- Для подключения к проводной локальной сети необходим сетевой кабель.

- Следует использовать прямой или перекрестный сетевой кабель категории не ниже CAT5. Для принятия решения о выборе типа сетевых кабелей (прямых или перекрестных) в соответствии с конфигурацией системы обратитесь к администратору сети. Этот проектор определяет тип кабеля (прямой или перекрестный) автоматически.
- Используйте сетевой кабель длиной не более 100 м (328'1").

Настройки проектора

- 1) Подключите проектор к компьютеру с помощью сетевого кабеля.
- 2) Включите проектор.
- 3) Выберите в главном меню параметр [ТИП СЕТИ/USB] → [ПРОВОДНАЯ] и нажмите кнопку <ENTER>.
- 4) Выполните дополнительные настройки параметра [ПРОВОДНАЯ].
 - Дополнительные сведения см. в пункте «ПРОВОДНАЯ» (➔ стр. 91).

Примечание

- Перед подключением к существующей сети посоветуйтесь с администратором сети.
- Ниже приведены стандартные параметры, установленные изготовителем проектора.

[DHCP]	ВЫКЛ.
[IP ADDRESS]	192.168.10.100
[МАСКА ПОДСЕТИ]	255.255.255.0
[ОСНОВНОЙ ШЛЮЗ]	192.168.10.1
[DNS1]/[DNS2]	НЕТ

Настройки компьютера

- 1) Включите компьютер.
- 2) Выполните настройку сети согласно инструкциям системного администратора.
 - Если в проекторе используются стандартные настройки, в компьютере можно использовать указанные ниже настройки сети.

[IP ADDRESS]	192.168.10.101
[МАСКА ПОДСЕТИ]	255.255.255.0
[ОСНОВНОЙ ШЛЮЗ]	192.168.10.1

Подключение к беспроводной локальной сети

Для подключения проектора по сети через беспроводную локальную сеть необходим дополнительный модуль беспроводной связи (модель: ET-WML100).

Пример подключения

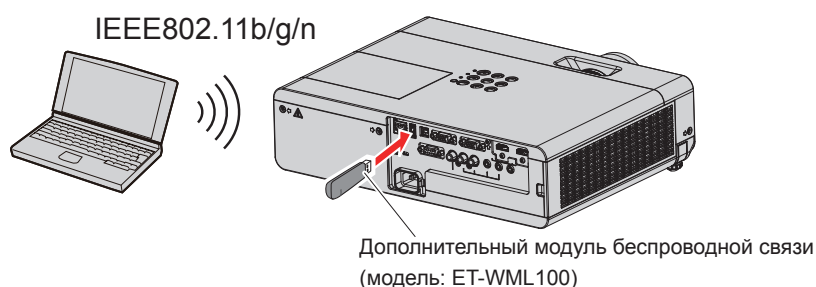

Подготовка и проверка состояния проектора

- 1) Включите проектор.
- 2) Плотнo вставьте дополнительный модуль беспроводной связи (модель: ET-WML100) в разъем <USB A (VIEWER/WIRELESS)>.

Дополнительный модуль беспроводной связи
(модель: ET-WML100)

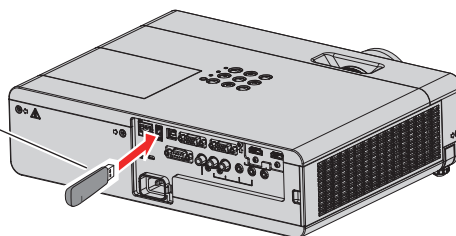

3) Нажмите кнопку <MEMORY VIEWER/USB DISPLAY/NETWORK> для переключения на входной сигнал NETWORK.

- Откроется экран режима ожидания входного сетевого сигнала. На экране ожидания будут показаны следующие данные: пароль входа (автоматически сгенерированное четырехзначное число), имя проектора PROJECTOR NAME, идентификатор SSID, IP-адреса беспроводной и проводной сети IP ADDRESS (WIRELESS) и IP ADDRESS (WIRED).
- Можно также переключиться на входной сигнал NETWORK таким способом: нажать кнопку <INPUT SELECT> на панели управления, а когда появится экран помощи, выбрать входной сигнал NETWORK с помощью кнопок ▲▼◀▶.

Экран ожидания сетевой функции

- ПАРОЛЬ ВХОДА
- ИМЯ ПРОЕКТОРА
- Идентификатор SSID
- IP АДРЕС (БЕСПРОВОДНАЯ)
- IP АДРЕС (ПРОВОДНАЯ)

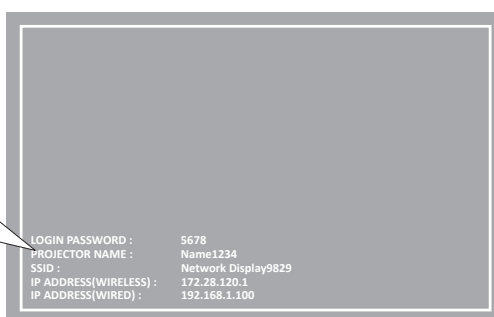

Внимание!

- Не перемещайте и не перевозите проектор, когда к нему подключен дополнительный модуль беспроводной связи. Это может привести к повреждению модуля беспроводной связи.
- Состояния индикатора модуля беспроводной связи: проектор в режиме ожидания — не светится, питание включено — светится синим, подключение к беспроводной сети — мигает синим. Когда индикатор мигает, извлекать модуль беспроводной связи нельзя.
- Когда питание проектора включено, и при этом индикатор модуля беспроводной связи не светится, модуль беспроводной связи следует снова вставить в разъем <USB A (VIEWER/WIRELESS)>.
- При включении проектора подключать его к сети следует после появления на экране параметра IP ADDRESS (WIRELESS LAN).

Примечание

- В одном сегменте сети нельзя одновременно использовать беспроводную и проводную сеть.
- Настройку параметров проектора [SSID], [CHANNEL], [ENCRYPTION] и [KEY] можно выполнить из веб-браузера.

[SSID]	Network Displayxxxx (xxxx – это постоянное значение, присваиваемое каждому проектору.)
[CHANNEL]	1
[IP ADDRESS]	172.28.120.1
[SUBNET MASK]	255.255.255.0
[DEFAULT GATEWAY]	0.0.0.0
[ENCRYPTION]	WPA2-PSK(AES)
[KEY]	panasonic

Настройка компьютера

- 1) Включите компьютер.
- 2) Выполните настройку сети согласно инструкциям системного администратора.
 - Настройку сети для компьютера и проектора следует выполнять согласно инструкциям системного администратора.
- 3) Подключите компьютер к сети, которая задана в проекторе.
 - На экране компьютера нажмите на панели задач значок  (внизу справа), затем выберите имя, совпадающее с идентификатором [SSID], который задан в проекторе.
 - Пароль по умолчанию для беспроводной связи – «panasonic».

Примечание

- При использовании какой-либо программы подключения к беспроводной сети, применимой для данной ОС, следуйте указаниям в руководстве пользователя программы.

О программе Presenter Light

Для подключения проектора по сети через беспроводную локальную сеть необходим дополнительный модуль беспроводной связи (модель: ET-WML100).

С помощью программы для передачи изображений «Presenter Light» (для компьютеров с ОС Windows) можно переносить изображения и звук на проектор по проводной/беспроводной сети*1.

*1 Во время передачи изображения или звука может возникнуть шум или прерывание звука. В этом случае выберите в аудионастройках программного обеспечения режим без звука.

Загрузка программы Presenter Light на компьютер

- 1) Запустите веб-браузер на компьютере.
- 2) Введите IP-адрес, установленный на проекторе, в поле ввода URL-адреса в веб-браузере.
- 3) Введите имя пользователя и пароль.
 - Стандартные заводские установки: имя пользователя — dispuser (права пользователя) и dispadmin (права администратора); пароль —: @Panasonic.

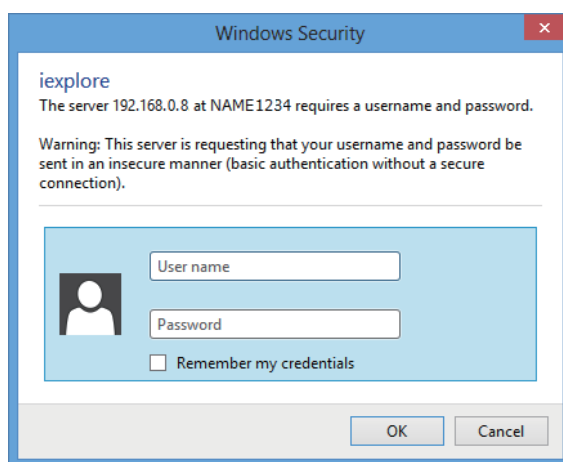

- 4) Нажмите [OK].
 - Отображается страница [Projector Control Window].

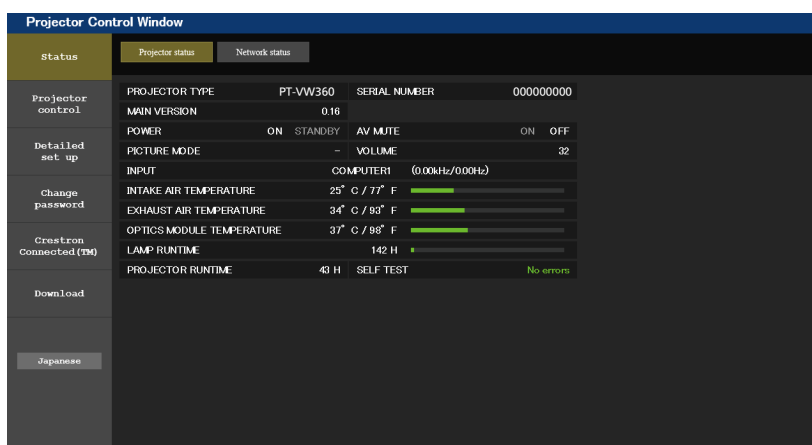

- 5) Нажмите [Download].
 - Отображается экран загрузки программы Presenter Light.

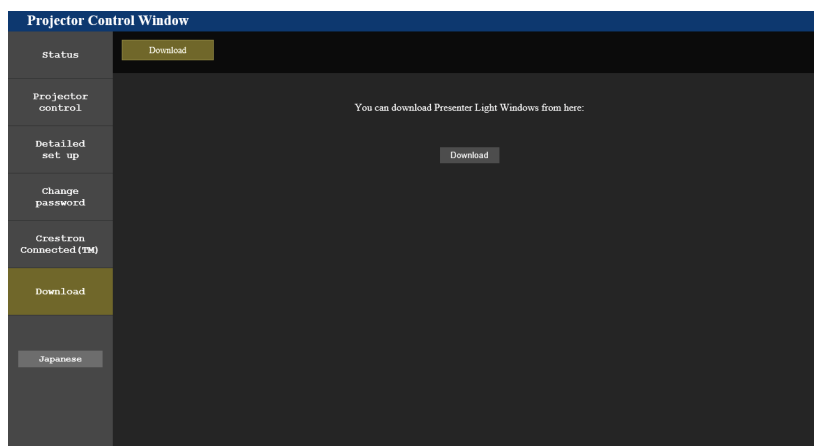

6) Нажмите [Download].

- Отображается экран подтверждения загрузки исполняемого файла Presenter Light.exe.

7) Сохраните файл Presenter Light.exe на компьютере.

- Эта программа используется в виде исполняемого файла. Она не устанавливается на компьютер.
- Чтобы использовать эту программу, нужно запустить исполняемый файл. Для удобства использования сохраните эту программу или создайте для нее ярлык.

Примечание

- Дополнительные сведения об использовании программы Presenter Light см. на нашем веб-сайте (<https://panasonic.net/cns/projector/>).

Функция управления по веб-интерфейсу

Для подключения проектора по сети через беспроводную локальную сеть необходим дополнительный модуль беспроводной связи (модель: ET-WML100).

Используя функции управления по веб-интерфейсу, можно выполнять следующие действия с компьютера.

- Установка и настройка проектора
- Отображение состояния проектора
- Передача сообщений по электронной почте при возникновении неисправности проектора

Проектор поддерживает технологию «Crestron Connected™» и перечисленное ниже программное обеспечение корпорации Crestron Electronics.

- RoomView Express
- Crestron Fusion
- RoomView Server Edition

Примечание

- При использовании функции электронной почты необходимо установить связь с сервером электронной почты. В первую очередь необходимо убедиться, что функции электронной почты можно использовать.
- «Crestron Connected™» – это система, разработанная корпорацией Crestron Electronics для группового управления и контроля состояния нескольких системных устройств, подключенных к компьютеру по сети. Этот проектор поддерживает технологию «Crestron Connected™».
- Дополнительные сведения о системе «Crestron Connected™» см. на веб-сайте корпорации Crestron Electronics (только на английском языке):
<https://www.crestron.com/>
 Загрузить приложение «RoomView Express» можно на веб-сайте корпорации Crestron Electronics (только на английском языке):
<https://www.crestron.com/resources/get-roomview>

Компьютеры, которые можно использовать

Для использования функции веб-управления нужен веб-браузер. Заранее проверьте, можно ли использовать веб-браузер.

ОС	Совместимый веб-браузер
Windows	Internet Explorer 11.0 Microsoft Edge
ОС Mac	Safari 8.0/9.0/10.0

Доступ из веб-браузера

- 1) Запустите веб-браузер на компьютере.
- 2) Введите IP-адрес, установленный на проекторе, в поле ввода URL-адреса в веб-браузере.
- 3) Введите имя пользователя и пароль.
 - Стандартные заводские установки: имя пользователя — dispuser (права пользователя) и dispadmin (права администратора); пароль — @Panasonic.

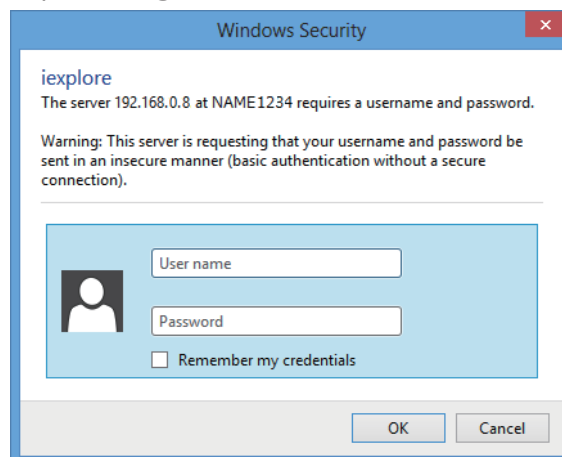

- 4) Нажмите [ОК].
 - Отображается страница [Projector Control Window].

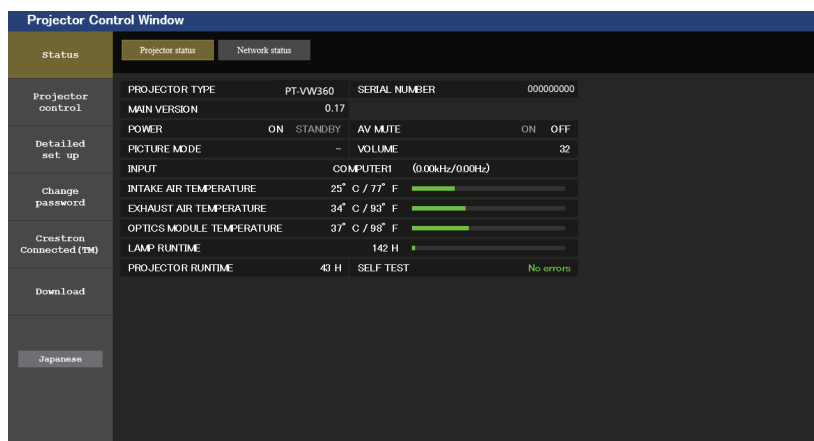

Примечание

- При использовании веб-браузера для управления проектором, установите для параметра [УПРАВЛЕНИЕ ПО СЕТИ] в меню [ТИП СЕТИ/USB] значение [ВКЛ.] (→ стр. 92).
- Запрещается выполнять настройки и управление из нескольких веб-браузеров, запущенных одновременно. Запрещается настраивать проектор и управлять им с нескольких компьютеров.
- Сначала измените пароль. (→ стр. 116)
- Если три раза подряд будет введен неправильный пароль, доступ будет заблокирован на несколько минут.
- Некоторые элементы станции проектора исключают функцию Javascript веб-браузера. Если при настройке проектора использовался браузер, в котором эта функция была отключена, то при управлении проектором могут возникать проблемы.
- Если экран веб-управления не отображается, обратитесь к сетевому администратору.
- При обновлении экрана веб-управления экран на мгновение может стать белым, но это не является неисправностью.
- Снимки экрана компьютера
На приведенных в этом разделе снимках экранов управления по веб-интерфейсу показаны примеры для проектора PT-VW360. Для проекторов другой модели содержимое экрана может быть иным. Кроме того, размер экрана и изображение на нем могут отличаться от приведенных в этом руководстве в зависимости от используемой ОС, веб-браузера и типа используемого компьютера.

Функции, доступные для учетных записей

При наличии прав администратора можно использовать все функции. При наличии прав пользователя доступны не все функции. Выберите тип учетной записи соответственно целям ее использования.

✓: Действие можно выполнить.

—: Действие нельзя выполнить.

Параметр	Функция	Права администратора	Права пользователя	Стр.
[Status]	[Projector status]	✓	✓	107
	Страница сведений об ошибках	✓	✓	108
	[Network status]	✓	✓	108
[Projector control]	[Basic control]	✓	✓	109
	[Detail control]	✓	✓	109
[Detailed set up]	[Network config]	✓	—	110
	[Ping test]	✓	—	111
	[ECO management set up]	✓	—	111
	[E-mail set up]	✓	—	112
	[Authentication set up]	✓	—	113
	[Port set up]	✓	—	115
[Change password]	Имя пользователя [Administrator]	✓	—	116
	Имя пользователя [User]	✓	—	117
	Пароль для [Administrator]	✓	—	116
	Пароль для [User]	✓	✓	117
[Crestron Connected(TM)]	Страница управления	✓	—	118
	[Tools]	✓	—	118
	[Info]	✓	—	119
	[Help]	✓	—	119
[Download]	Загрузка программы Presenter Light	✓	✓	103

Описания элементов

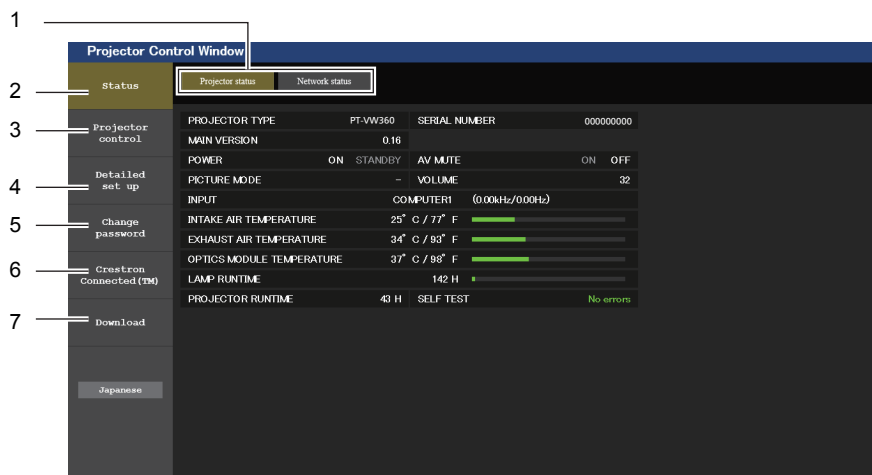

- 1 **Закладка страницы**
Используется для переключения между страницами.
- 2 **[Status]**
Используется для отображения состояние проектора.
- 3 **[Projector control]**
Используется для отображения страницы [Projector control].
- 4 **[Detailed set up]**
Используется для отображения страницы [Detailed set up].
- 5 **[Change password]**
Используется для отображения страницы [Change password].
- 6 **[Crestron Connected(TM)]**
Используется для отображения страницы управления системой Crestron Connected™.
- 7 **[Download]**
Используется для отображения страницы загрузки программы Presenter Light. (➔ стр. 103).

Страница [Projector status]

Выберите [Status] → [Projector status].

Отображаются следующие элементы, показывающие состояние проектора.

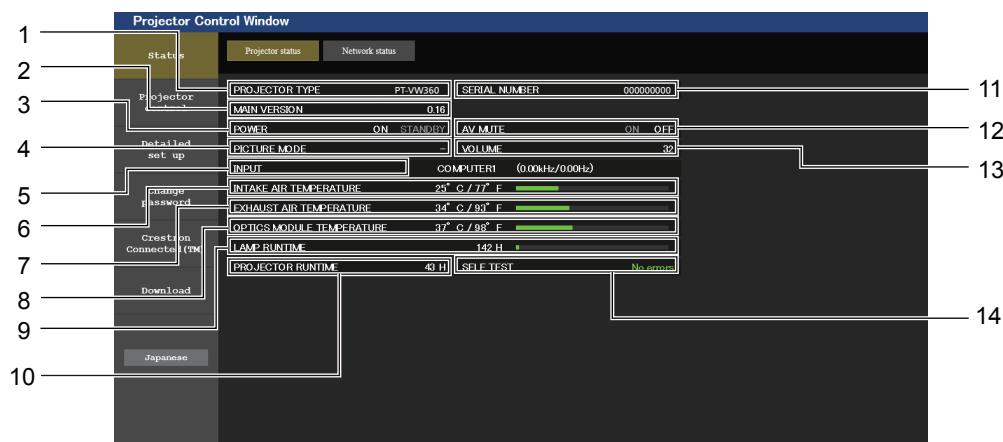

- 1 **[PROJECTOR TYPE]**
Отображение типа проектора.
- 2 **[MAIN VERSION]**
Отображение версии микропрограммы, установленной на проекторе.
- 3 **[POWER]**
Отображение состояния питания.
- 4 **[PICTURE MODE]**
Отображение настройки параметра [РЕЖИМ ИЗОБРАЖЕНИЯ].
- 5 **[INPUT]**
Отображение состояние выбранного входа.
- 6 **[INTAKE AIR TEMPERATURE]**
Отображение температуры воздуха, поступающего в проектор.
- 7 **[EXHAUST AIR TEMPERATURE]**
Отображение температуры воздуха, выходящего из проектора.
- 8 **[OPTICS MODULE TEMPERATURE]**
Отображение температуры оптического модуля проектора.
- 9 **[LAMP RUNTIME]**
Отображение времени наработки люминесцентной лампы (преобразованное значение).
- 10 **[PROJECTOR RUNTIME]**
Отображение времени наработки проектора.
- 11 **[SERIAL NUMBER]**
Отображение серийного номера проектора.
- 12 **[AV MUTE]**
Отображение состояния функции отключения аудио/ видеосигнала.
- 13 **[VOLUME]**
Отображение уровня громкости.
- 14 **[SELF TEST]**
Отображение информации о самодиагностике.

Страница сведений об ошибках

Если в окне самодиагностики на экране [Projector status] отображается элемент [Error (Detail)] или [Warning (Detail)], нажмите на этот элемент для получения подробной информации об ошибке или предупреждении.

- В зависимости от типа ошибки проектор может перейти в режим ожидания для обеспечения его защиты.

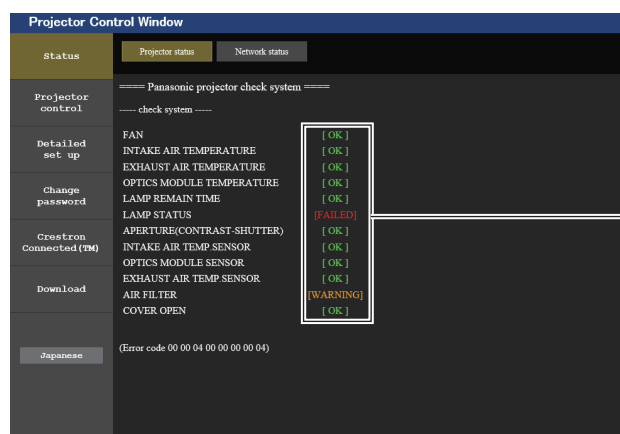
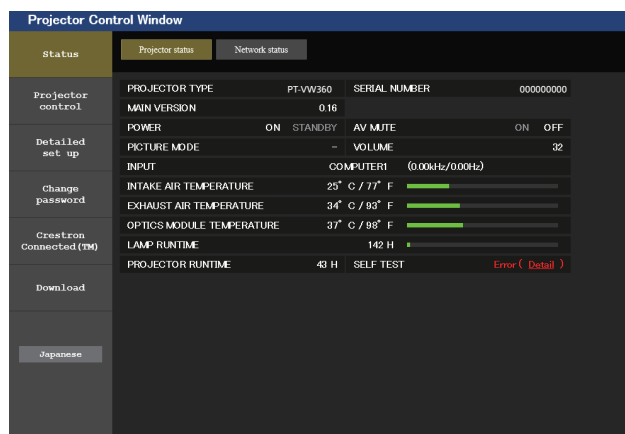

1 Отображение результата самодиагностики

Отображение результатов проверки элемента.

[OK]: Указывает на нормальную работу.

[FAILED]: Указывает на неисправность.

[WARNING]: Указывает на наличие предупреждения.

■ В случае возникновения проблемы отображаются приведенные ниже элементы [FAILED]

Параметр	Описание
[FAN]	Проблема с вентилятором или контуром его привода. Обратитесь к продавцу.
[FAN(INTAKE)]	Проблема с приточным вентилятором.
[FAN(LAMP)]	Проблема с вентилятором охлаждения люминесцентной лампы.
[FAN(EXHAUST)]	Проблема с вытяжным вентилятором.
[INTAKE AIR TEMPERATURE]	Слишком высокая температура воздуха на входе. Возможно, проектор используется в условиях высокой температуры, например, возле нагревательного прибора.
[EXHAUST AIR TEMPERATURE]	Слишком высокая температура воздуха на выходе. Возможно, заблокировано отверстие выпуска воздуха.
[OPTICS MODULE TEMPERATURE]	Высокая температура в области оптического модуля внутри проектора. Возможно, проектор используется в условиях высокой температуры, например, возле нагревательного прибора.
[LAMP REMAIN TIME]	Наработка люминесцентной лампы превысила установленное общее время, и нужно заменить блок лампы.
[LAMP STATUS]	Люминесцентная лампа не включается. Немного подождите, пока люминесцентная лампа остынет, а потом включите питание.
[APERTURE (CONTRAST-SHUTTER)]	Возникла проблема в контуре регулируемого затвора. Обратитесь к продавцу.
[INTAKE AIR TEMP.SENSOR]	Проблема с датчиком температуры поступающего воздуха. Обратитесь к продавцу.
[OPTICS MODULE SENSOR]	Проблема с датчиком оптического модуля. Обратитесь к продавцу.
[EXHAUST AIR TEMP.SENSOR]	Проблема с датчиком температуры выходящего воздуха. Обратитесь к продавцу.
[AIR FILTER]	В блоке воздушного фильтра скопилось слишком много пыли. Перед заменой воздушного фильтра выключите проектор и извлеките вилку шнура питания из розетки.
[COVER OPEN]	Крышка открыта.

Страница [Network status]

Выберите [Status] → [Network status].

Отображается текущее состояние настроек сети.

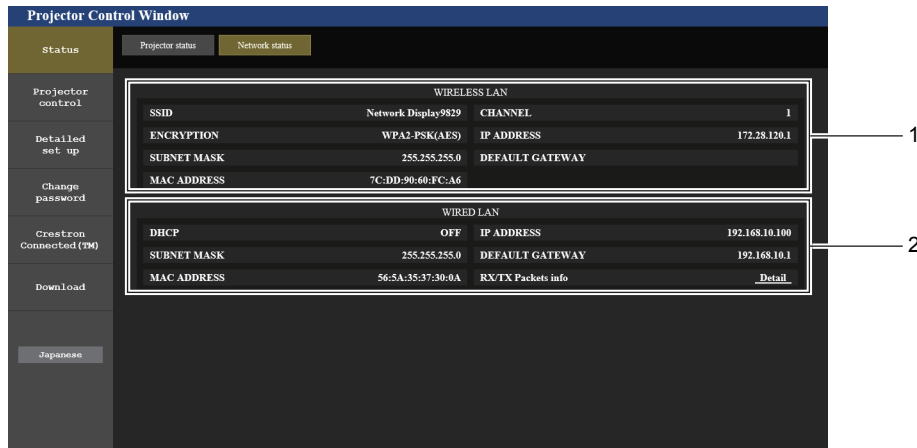

1 [WIRELESS LAN]

Отображение информации о конфигурации беспроводной сети.

2 [WIRED LAN]

Отображение информации о конфигурации проводной сети.

Страница [Basic control]

Выберите [Projector control] → [Basic control].

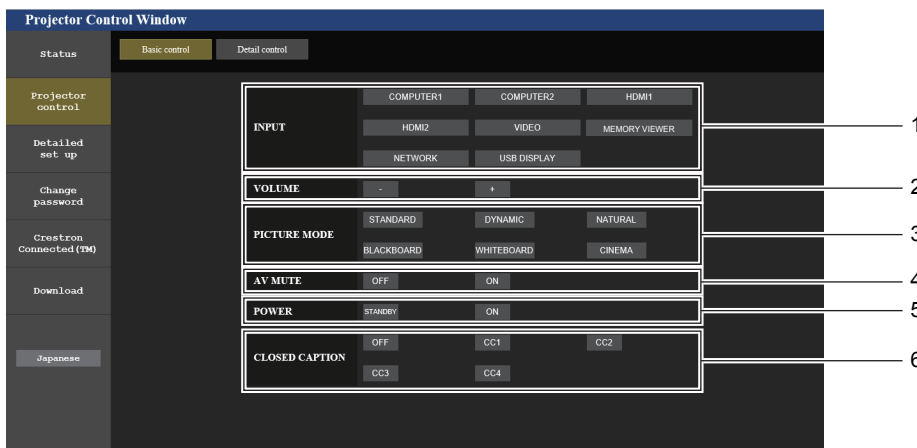

1 [INPUT]

Подключение входа, на который передается проецируемое изображение.

2 [VOLUME]

Регулировка уровня звука.

3 [PICTURE MODE]

Переключение режимов изображения.

4 [AV MUTE]

Включение/выключение функции отключения аудио/ видеосигнала.

5 [POWER]

Включение/отключение питания.

6 [CLOSED CAPTION]

Переключение режимов скрытых субтитров.

Страница [Detail control]

Выберите [Projector control] → [Detail control].

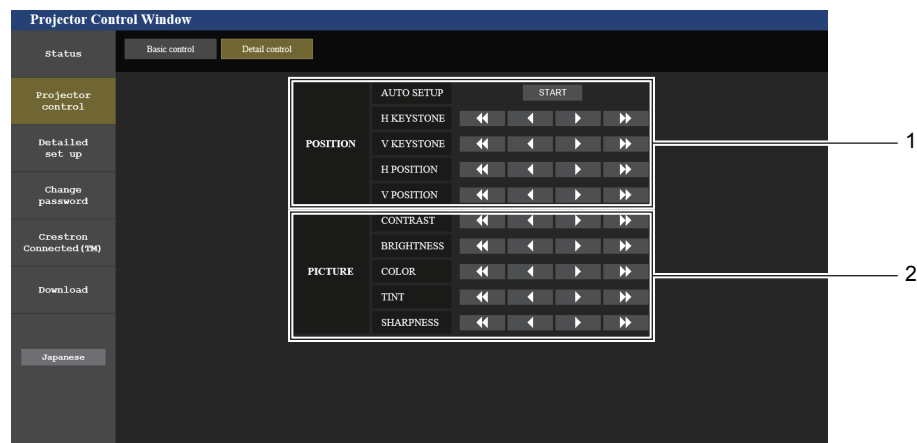

1 [POSITION]

Настройка параметров в зависимости от угла наклона проектора.

2 [PICTURE]

Настройка параметров качества изображения.

Страница [Network config]

Выберите [Detailed set up] → [Network config].

1) Выберите [Network config].

- Откроется экран [CAUTION!].

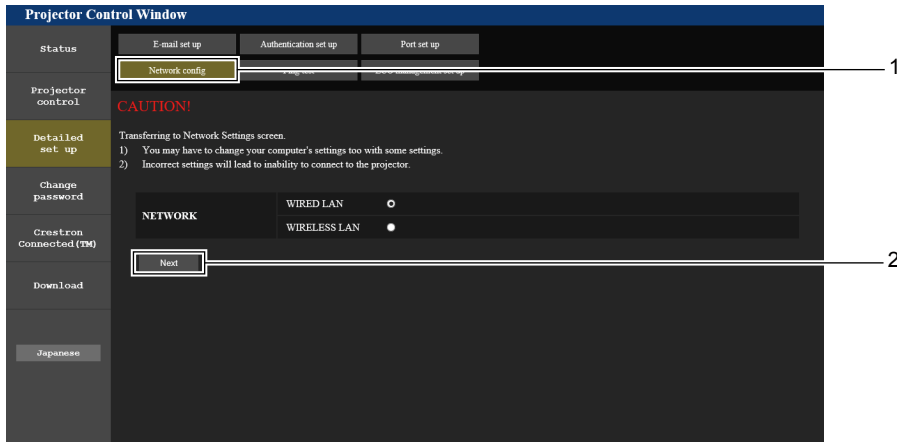

2) Выберите элемент, настройку которого необходимо изменить, и нажмите [Next].

- Отображается текущая настройка.

3) Нажмите кнопку [Change].

- Отображается меню изменения настройки.

Проводная сеть

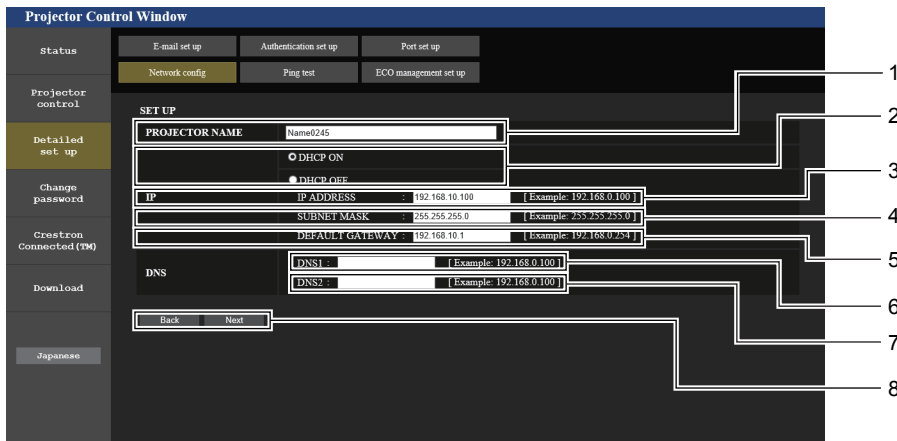

1 [PROJECTOR NAME]

Введите название проектора. При использовании сервера DHCP и т. п. в случае необходимости введите имя главного компьютера.

2 [DHCP ON], [DHCP OFF]

Для включения функции клиента DHCP установите значение [DHCP ON].

3 [IP ADDRESS]

Введите IP-адрес, если DHCP-сервер не используется.

4 [SUBNET MASK]

Введите маску подсети, если DHCP-сервер не используется.

5 [DEFAULT GATEWAY]

Введите адрес основного шлюза, если DHCP-сервер не используется.

6 [DNS1]

Введите адрес сервера DNS1.

При вводе адреса сервера DNS1 (основной) допустимы следующие символы:
цифры (от 0 до 9), точка (.)
(Пример: 192.168.0.253)

7 [DNS2]

Введите адрес сервера DNS2.

При вводе адреса сервера DNS2 (альтернативный) допустимы следующие символы:
цифры (от 0 до 9), точка (.)
(Пример: 192.168.0.254)

8 [Back], [Next]

Нажмите кнопку [Back], чтобы вернуться к начальному экрану. При нажатии кнопки [Next] отображаются текущие настройки. Для обновления настроек нажмите кнопку [Submit].

Примечание

- При использовании функций браузера «Forward» и «Back» может появиться предупреждение «Page has Expired» (Страница устарела). В этом случае снова выберите [Network config], так как дальнейшая работа не гарантируется.
- Изменение настроек локальной сети при наличии сетевого подключения может привести к разрыву соединения.

Беспроводная локальная сеть

(Только при подключении модуля беспроводной связи)

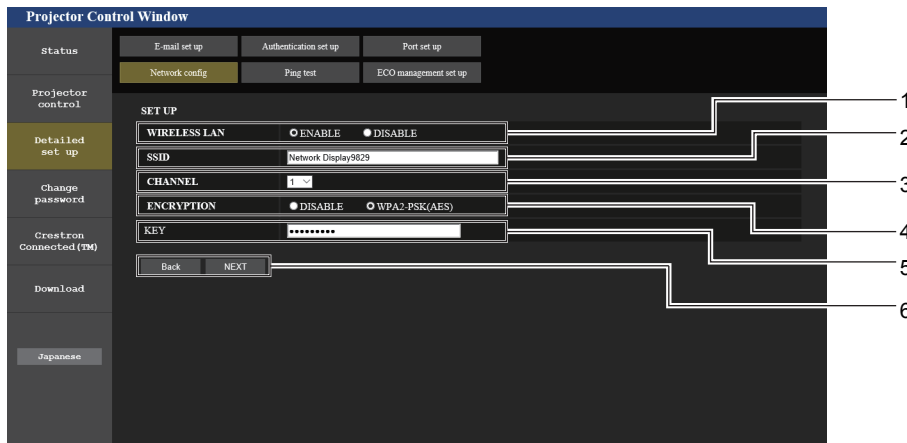

- 1 **[WIRELESS LAN]**
Чтобы включить функцию беспроводной сети, выберите [ENABLE].
- 2 **[SSID]**
Установите используемый SSID.
- 3 **[CHANNEL]**
Выберите нужный канал.
- 4 **[ENCRYPTION]**
Для шифрования передаваемых данных выберите [WPA2-PSK(AES)].
- 5 **[KEY]**
Установите ключ для шифрования передаваемых данных. Можно ввести строку из букв и цифр длиной от 8 до 15 символов.
- 6 **[Back], [Next]**
Нажмите кнопку [Back], чтобы вернуться к начальному экрану. При нажатии кнопки [Next] отображаются текущие настройки.

Примечание

- Изменение настроек локальной сети при наличии сетевого подключения может привести к разрыву соединения.
- При установке параметра [ИНИЦИАЛИЗАЦИЯ] в меню [ТИП СЕТИ/USB] на странице [Network config] восстанавливаются стандартные заводские настройки (➡ стр. 94).

Страница [Ping test]

Проверка подключения сети к серверу электронной почты, серверу POP, серверу DNS и т. п. Выберите [Detailed set up] → [Ping test].

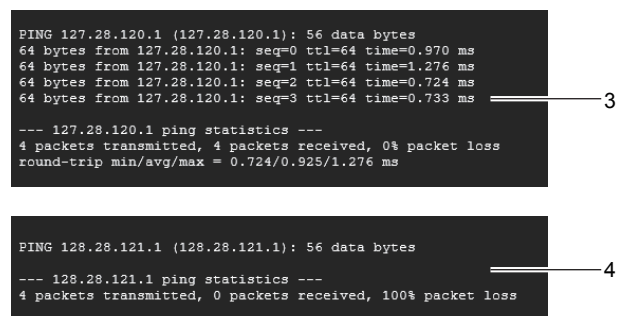
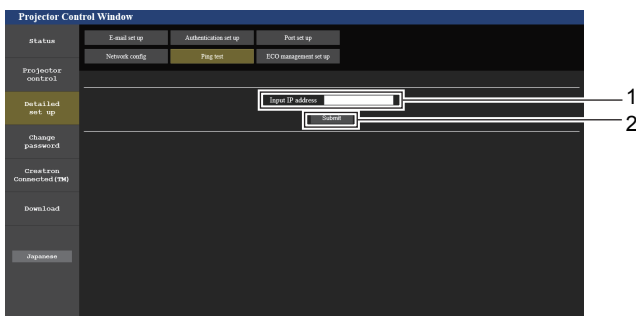

- 1 **[Input IP address]**
Введите IP-адрес сервера, который нужно проверить.
- 2 **[Submit]**
Выполнение проверки подключения.
- 3 **Пример экрана при успешном подключении**
- 4 **Пример экрана при неудачном подключении**

Страница [ECO management set up]

Используется для настройки параметров, связанные с функцией управления энергосбережением проектора. Выберите [Detailed set up] → [ECO management set up].

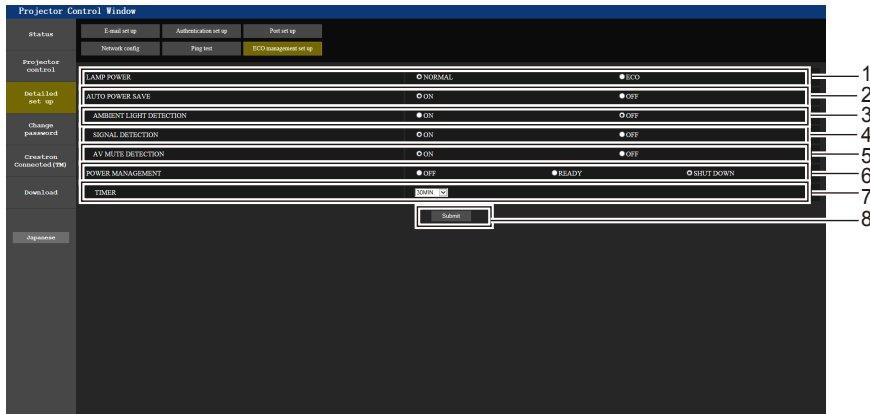

- | | |
|--|---|
| <p>1 [LAMP POWER]
Настройка параметра [LAMP POWER].</p> <p>2 [AUTO POWER SAVE]
Установите для параметров [SIGNAL DETECTION] и [AV MUTE DETECTION] значения [ON].</p> <p>3 [AMBIENT LIGHT DETECTION]
Включение ([ON])/отключение ([OFF]) функции блокировки при низкой освещенности.</p> <p>4 [SIGNAL DETECTION]
Включение ([ON])/отключение ([OFF]) функции блокировки при отсутствии сигнала.</p> | <p>5 [AV MUTE DETECTION]
Включение ([ON])/отключение ([OFF]) функции блокировки по отключению аудио/видеосигнала.</p> <p>6 [POWER MANAGEMENT]
Выбор режима энергопотребления.</p> <p>7 [TIMER]
Выбор временного интервала, по истечении которого лампа отключится (при использовании функции управления питанием).</p> <p>8 [Submit]
Обновление настроек.</p> |
|--|---|

Примечание

- Дополнительные сведения о каждом параметре см в разделе «Меню [УСТАНОВКИ ПРОЕКТОРА]», пункт [УПРАВЛ. ЭНЕРГОСБЕРЕЖ.] (→ стр. 81).

Страница [E-mail set up]

В случае возникновения неисправности или при достижении определенного значения наработки лампы на заранее указанные адреса электронной почты (не более двух) может быть отправлено сообщение. Выберите [Detailed set up] → [E-mail set up].

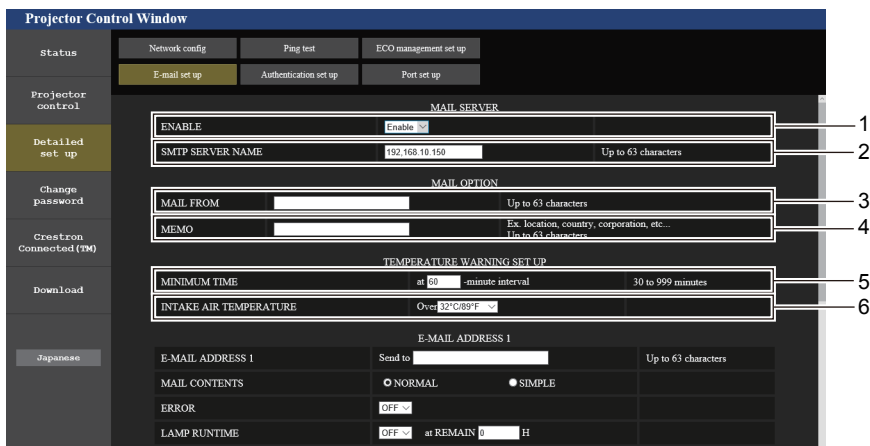

- | | |
|--|--|
| <p>1 [ENABLE]
Выберите [Enable] для использования функции электронной почты.</p> <p>2 [SMTP SERVER NAME]
Введите IP-адрес или имя почтового сервера (SMTP). Чтобы ввести имя сервера, необходимо настроить DNS-сервер.</p> <p>3 [MAIL FROM]
Введите адрес электронной почты проектора (не более 63 однобайтовых символов).</p> <p>4 [MEMO]
Введите информацию, например, о местоположении проектора, для уведомления отправителя электронного сообщения (не более 63 однобайтовых символов).</p> | <p>5 [MINIMUM TIME]
Измените минимальный интервал для отправки по электронной почте предупреждения о повышенной температуре. Значение по умолчанию — 60 минут. В этом случае в течение 60 минут после отправки сообщения электронной почты с предупреждением о температуре, следующее сообщение не будет отправлено, даже если температура достигнет уровня, при котором отправляется сообщение.</p> <p>6 [INTAKE AIR TEMPERATURE]
Измените значение температуры для отправки сообщения электронной почты с предупреждением о температуре. Когда температура превысит это значение, по электронной почте будет отправлено предупреждением о температуре.</p> |
|--|--|

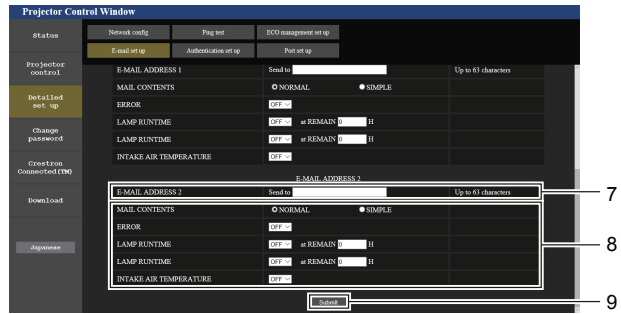
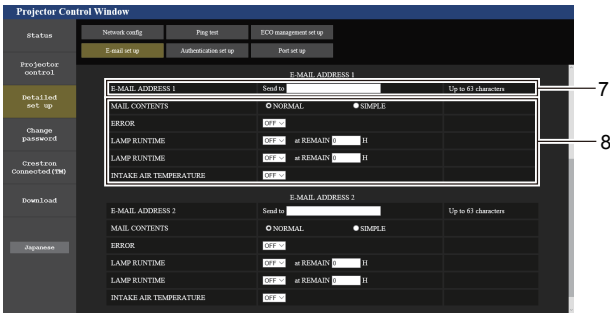

- 7 **[E-MAIL ADDRESS 1], [E-MAIL ADDRESS 2]**
Введите адрес электронной почты, на который нужно отправлять сообщения. Оставьте поле [E-MAIL ADDRESS 2] пустым, если второй электронный адрес не используется.
- 8 **Настройка условий для отправки сообщения электронной почты**
Выберите условия отправки сообщения электронной почты.
[MAIL CONTENTS]:
выберите значение [NORMAL] или [SIMPLE].
[ERROR]:
Отправка сообщения электронной почты в случае ошибки при выполнении самодиагностики.

- [LAMP RUNTIME]:**
Отправка сообщения электронной почты при достижении люминесцентной лампой значения наработки, указанного в правом поле.
- [INTAKE AIR TEMPERATURE]:**
Отправка сообщения электронной почты, когда температура поступающего воздуха достигнет значения, заданного в этом поле.
- 9 **[Submit]**
Обновление настроек.

Страница [Authentication set up]

Настройка элементов аутентификации, если для отправки сообщения электронной почты требуется аутентификация POP или SMTP.

Выберите [Detailed set up] → [Authentication set up].

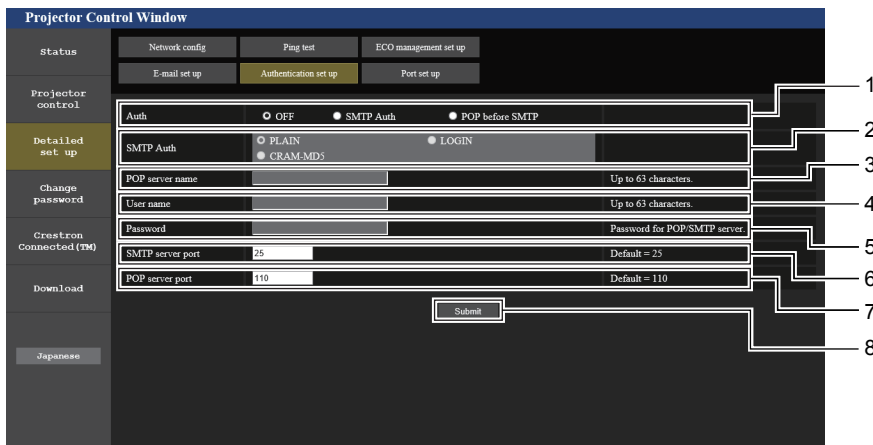

- 1 **[Auth]**
Выберите метод аутентификации, определенный поставщиком интернет-услуг.
- 2 **[SMTP Auth]**
Установите, если выбрана SMTP-аутентификация.
- 3 **[POP server name]**
Введите имя POP-сервера.
Допустимые символы:
буквы и цифры (от A до Z, от a до z, от 0 до 9)
знак «минус» (-) and точка (.)
- 4 **[User name]**
Введите имя пользователя для POP-сервера или SMTP-сервера.

- 5 **[Password]**
Введите пароль для POP-сервера или SMTP-сервера.
- 6 **[SMTP server port]**
Введите номер порта SMTP-сервера.
(Обычно 25)
- 7 **[POP server port]**
Введите номер порта POP-сервера.
(Обычно 110)
- 8 **[Submit]**
Обновление настроек.

Содержание отправленного сообщения электронной почты

Пример отправляемого электронного сообщения, когда установлена функция электронной почты

Когда заданы настройки электронной почты, отправляется следующее сообщение.

```
=== Panasonic projector report(CONFIGURE) ===
Projector Type      : PT-VW360
Serial No          : 000000000
----- E-mail setup data -----
TEMPERATURE WARNING SETUP
MINIMUM TIME       at [ 30] minutes interval
INTAKE AIR TEMPERATURE Over [ 32 degC / 89 degF ]

ERROR              [ OFF ]
LAMP RUNTIME       [ OFF ]   at REMAIN [ 0] H
LAMP RUNTIME       [ OFF ]   at REMAIN [ 0] H
INTAKE AIR TEMPERATURE [ ON ]

----- check system -----
FAN                 [ OK ]
INTAKE AIR TEMPERATURE [ OK ]
EXHAUST AIR TEMPERATURE [ OK ]
OPTICS MODULE TEMPERATURE [ OK ]
LAMP REMAIN TIME    [ OK ]
LAMP STATUS         [ OK ]
APERTURE (CONTRAST-SHUTTER) [ OK ]
INTAKE AIR TEMP.SENSOR [ OK ]
OPTICS MODULE SENSOR [ OK ]
EXHAUST AIR TEMP.SENSOR [ OK ]
AIR FILTER          [ OK ]
COVER OPEN          [ OK ]

(Error code 00 00 00 00 00 00 00 00)

Intake air temperature : 36 degC / 96 degF
Exhaust air temperature : 33 degC / 91 degF
Optics module temperature : 34 degC / 93 degF

PROJECTOR RUNTIME      5 H

LAMP ECO               0 H
LAMP NORMAL            0 H
LAMP REMAIN            5000 H

----- Current status -----
MAIN VERSION           0.16
SUB VERSION            0.03
LAMP STATUS            LAMP=ON
INPUT                  USB DISPLAY

----- Wired Network configuration -----
DHCP Client            OFF
IP address             192.168.22.100
MAC address            00:0E:00:00:00:00

----- Memo -----
```

Пример сообщения электронной почты, отправляемого при возникновении ошибки

При возникновении ошибки отправляется следующее сообщение электронной почты.

```

=== Panasonic projector report(ERROR) ===
Projector Type       : PT-VW360
Serial No           : 000000000
----- check system -----
FAN                 [ OK ]
INTAKE AIR TEMPERATURE [ OK ]
EXHAUST AIR TEMPERATURE [ OK ]
OPTICS MODULE TEMPERATURE [ OK ]
LAMP REMAIN TIME    [ OK ]
LAMP STATUS         [ OK ]
APERTURE (CONTRAST-SHUTTER) [ OK ]
INTAKE AIR TEMP.SENSOR [ OK ]
OPTICS MODULE SENSOR [ OK ]
EXHAUST AIR TEMP.SENSOR [ OK ]
AIR FILTER          [ OK ]
COVER OPEN          [ FAILED ]

(Error code 00 00 00 02 00 00 00 00)

Intake air temperature : 28 degC / 82 degF
Exhaust air temperature : 34 degC / 93 degF
Optics module temperature : 38 degC / 100 degF

PROJECTOR RUNTIME      16 H

LAMP ECO              0 H
LAMP NORMAL           7 H
LAMP REMAIN           4987 H

----- Current status -----
MAIN VERSION          0.18
SUB VERSION           0.03
LAMP STATUS           LAMP=OFF

INPUT                 HDMI1

----- Wired Network configuration -----
DHCP Client          ON
IP address           192.168.22.100
MAC address          00:0E:00:00:00:00

----- Memo -----
    
```

Страница [Port set up]

Установка номера порта, используемого для командного управления.
 Выберите [Detailed set up] → [Port set up].

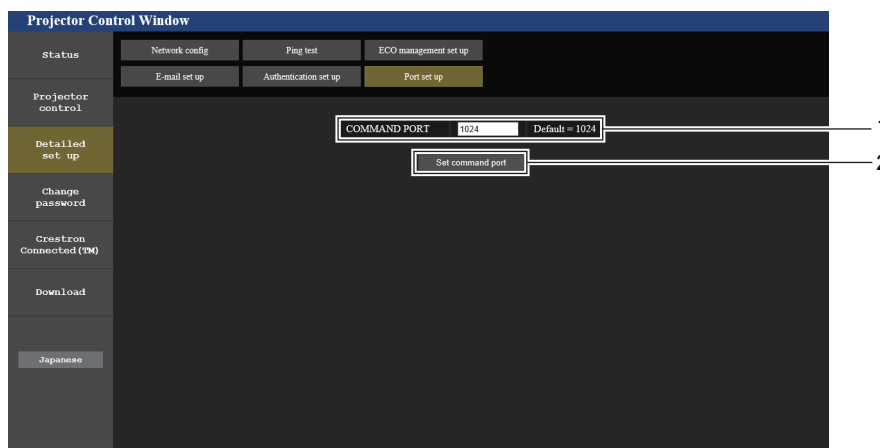

1 [COMMAND PORT]
 Установка номера порта, используемого для командного управления.

2 [Set command port]
 Обновление настроек.

Страница [Change password]

Выберите [Change password].

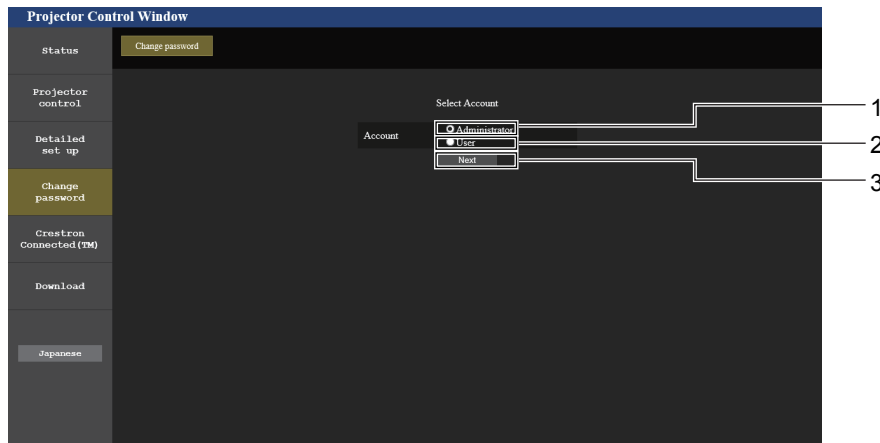

- 1 **[Administrator]**
Используется для изменения настройки [Administrator].
- 2 **[User]**
Используется для изменения настройки [User].
- 3 **[Next]**
Используется для отображения экрана изменения пароля.

Учетная запись [Administrator]

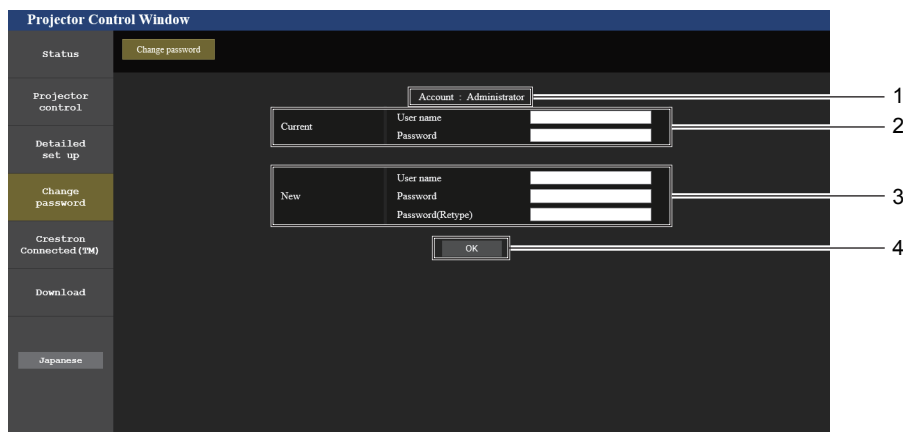

- 1 **[Account : Administrator]**
Отображение учетной записи, которую нужно изменить.
- 2 **[Current]**
[User name]:
Перед выполнением изменений введите имя пользователя.
[Password]:
Введите действующий пароль.
- 3 **[New]**
[User name]:
Введите желаемое новое имя пользователя (не более 16 однобайтовых символов).
[Password]:
Введите желаемый новый пароль (не более 16 однобайтовых символов).
[Password(Retypе)]:
Введите желаемый новый пароль еще раз.
- 4 **[OK]**
Подтверждение изменения пароля.

Учетная запись [User]

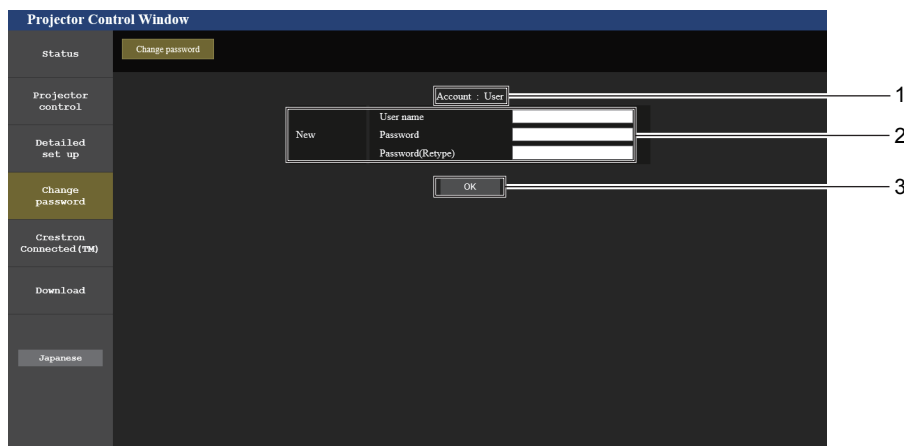

- | | |
|---|--|
| <p>1 [Account : User]
Отображение учетной записи, которую нужно изменить.</p> <p>2 [New]
[User name]:
Введите желаемое новое имя пользователя (не более 16 однобайтовых символов).
[Password]:
Введите желаемый новый пароль (не более 16 однобайтовых символов).
[Password(Retype)]:
Введите желаемый новый пароль еще раз.</p> | <p>3 [OK]
Подтверждение изменения пароля.</p> |
|---|--|

[Change password] (права пользователя)

При доступе с правами пользователя можно изменить только пароль.

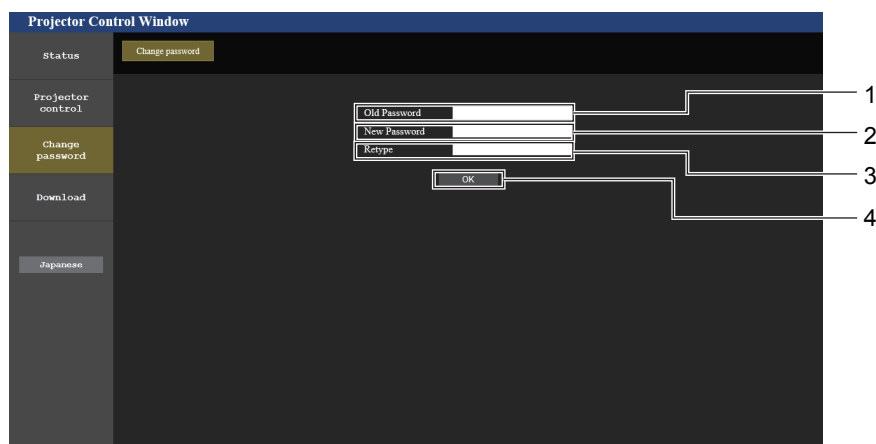

- | | |
|--|--|
| <p>1 [Old password]
Введите действующий пароль.</p> <p>2 [New password]
Введите желаемый новый пароль (не более 16 однобайтовых символов).</p> | <p>3 [Retype]
Введите желаемый новый пароль еще раз.</p> <p>4 [OK]
Подтверждение изменения пароля.</p> |
|--|--|

Примечание

- Для изменения учетной записи администратора необходимо ввести в группе [Current] имя пользователя [User name] и пароль [Password].

Страница [Crestron Connected(TM)]

С помощью системы Crestron Connected™ можно контролировать состояние проектора и управлять им. Для запуска страницы управления Crestron Connected™ с экрана веб-управления требуется доступ с правами администратора. (При входе в систему с правами пользователя кнопка [Crestron Connected(TM)] на экране веб-управления не отображается).

Чтобы открыть страницу управления Crestron Connected™, нажмите кнопку [Crestron Connected(TM)]. Если на используемом компьютере не установлена программа Adobe® Flash® Player или используемый браузер не поддерживает Flash, эта страница не отображается. В этом случае нажмите на странице управления кнопку [Back], чтобы вернуться на предыдущую страницу.

Страница управления



- | | |
|---|--|
| <p>1 [Tools], [Info], [Help]
Вкладки для выбора страницы настроек, информации или справки проектора.</p> <p>2 [POWER]
Отключение/включение питания.</p> <p>3 [VOL DOWN], [VOL UP]
Регулировка громкости.
[AV MUTE]
Включение/отключение функции отключения аудио/ видеосигнала.</p> | <p>4 [Input Select]
Управление выбором входного сигнала.
Не доступен, если питание проектора выключено.</p> <p>5 Кнопки управления экраном меню
Перемещение по экрану меню.</p> <p>6 Freeze/Contrast/Brightness/Color/Digital Zoom
Элементы управления функцией стоп-кадра, качеством изображения и цифровым трансформатором.</p> <p>7 [Back]
Возврат к предыдущей странице.</p> |
|---|--|

Страница [Tools]

Нажмите [Tools] на странице управления.

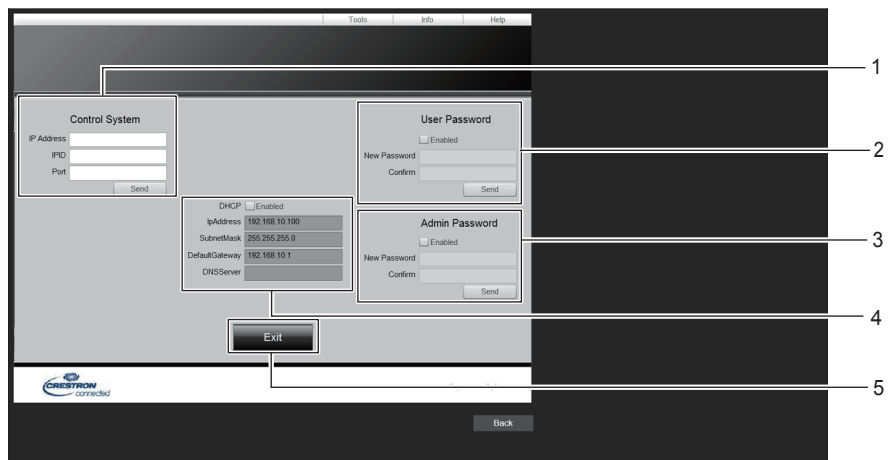

- | | |
|---|---|
| <p>1 [Control System]
Настройка информации, необходимой для связи с контроллером, подключенным к проектору.</p> <p>2 [User Password]
Установка пароля с правами пользователя для страницы управления системой Crestron Connected™.</p> <p>3 [Admin Password]
Установка пароля с правами администратора для страницы управления системой Crestron Connected™.</p> | <p>4 Состояние сети
Отображение настроек проводной локальной сети.
[DHCP]
Отображение текущей настройки.
[IpAddress]
Отображение текущей настройки.
[SubnetMask]
Отображение текущей настройки.
[DefaultGateway]
Отображение текущей настройки.
[DNSServer]
Отображение текущей настройки.</p> <p>5 [Exit]
Возврат на страницу управления.</p> |
|---|---|

Страница [Info]

Нажмите [Info] на странице управления.

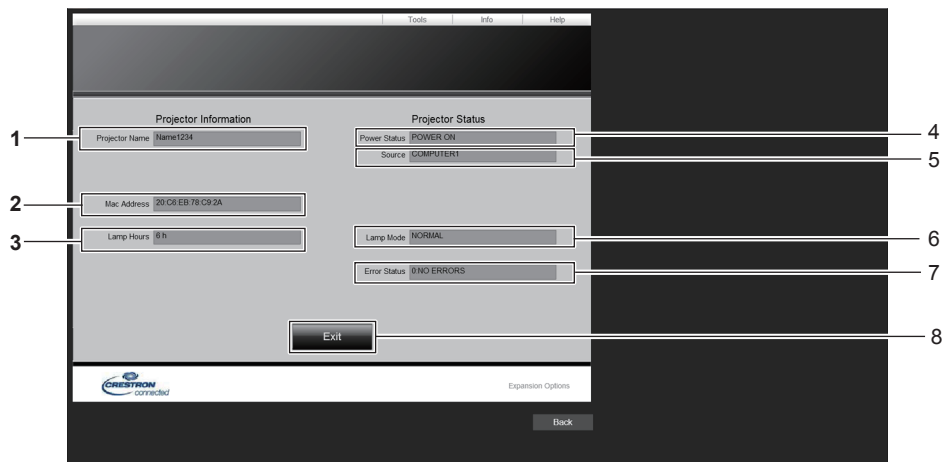

- | | |
|---|---|
| <p>1 [Projector Name]
Отображение имени проектора.</p> <p>2 [Mac Address]
Отображение MAC-адреса.</p> <p>3 [Lamp Hours]
Отображение времени наработки люминесцентной лампы (преобразованное значение).</p> <p>4 [Power Status]
Отображение состояния питания.</p> | <p>5 [Source]
Отображение выбранного входного сигнала.</p> <p>6 [Lamp Mode]
Отображение состояния настройки [LAMP POWER].</p> <p>7 [Error Status]
Отображение состояния ошибки.</p> <p>8 [Exit]
Возврат на страницу управления.</p> |
|---|---|

Страница [Help]

Выберите [Help] на странице управления.
Откроется окно [Help Desk].

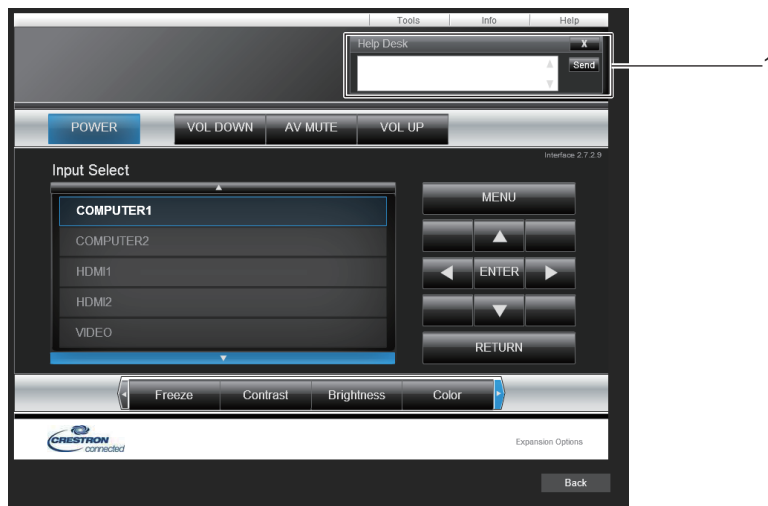

- 1 **[Help Desk]**
Используется для отправки и приема сообщений администратором, который работает с системой Crestron Connected™.

Раздел 6 Обслуживание

В этом разделе описаны методы проверки проектора при возникновении неисправностей, порядок проведения технического обслуживания и замены компонентов.

Индикатор лампы и предупредительный индикатор

Если индикаторы светятся

При наличии проблем внутри проектора, индикатор лампы <LAMP> и предупредительный индикатор <WARNING> информируют об этом постоянным свечением или миганием. Проверьте состояние индикаторов и устраняйте указанные неисправности как описано ниже.

Внимание!

- Перед выполнением действий по устранению неисправности отключите питание согласно указаниям в разделе «Отключение питания проектора» (► стр. 46).

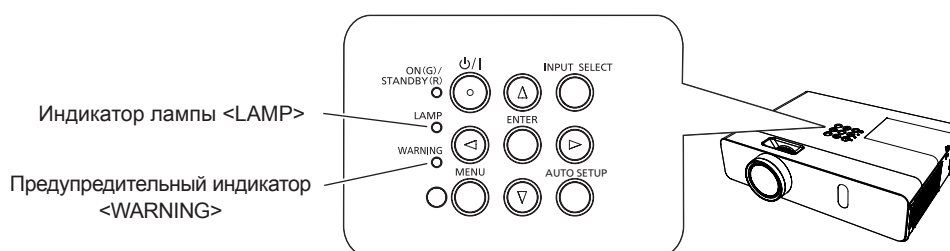

Индикатор лампы <LAMP>

Состояние индикатора	Светится красным	Мигает красным
Состояние	Пора заменить ламповый блок (► стр. 124).	Обнаружена неисправность люминесцентной лампы или источника питания люминесцентной лампы.
Проверка	<ul style="list-style-type: none"> • Было ли на экране сообщение [ЗАМЕНИТЕ ЛАМПУ] при включении питания? • Индикатор светится в том случае, когда суммарное время (преобразованное) наработки люминесцентной лампы составляет 4 800 часов. 	<ul style="list-style-type: none"> • Было ли питание включено снова сразу после его выключения? • В контуре лампы возникла неисправность. Проверьте источник питания на колебания (или падение) напряжения.
Меры по устранению	<ul style="list-style-type: none"> • Замените ламповый блок. 	<ul style="list-style-type: none"> • Подождите некоторое время, пока люминесцентная лампа остынет, а затем включите проектор. • Выключите проектор, выньте из розетки шнур питания, а затем обратитесь к продавцу.

Примечание

- Если индикатор лампы <LAMP> продолжает светиться или мигать после выполнения вышеуказанных мер, обратитесь к продавцу для проведения ремонта.

Предупредительный индикатор <WARNING>

Состояние индикатора	Светится красным	Мигает красным	Мигает красным (с малой частотой)
Состояние	Воздушный фильтр засорился, высокая внутренняя температура (предупреждение).	Блок воздушного фильтра засорился, высокая внутренняя температура (режим ожидания).	Обнаружено ненормальное состояние проектора, включение невозможно.
Проверка	<ul style="list-style-type: none"> • Возможно, заблокировано воздухозаборное или выпускное отверстие? • Высокая температура в помещении? • Блок воздушного фильтра загрязнен? 		—
Меры по устранению	<ul style="list-style-type: none"> • Уберите все предметы, блокирующие воздухозаборное или выпускное отверстие. • Установите проектор в месте, где температура окружающей среды поддерживается в диапазоне 0 °C (32 °F)–40 °C (104 °F)*1. • Не используйте проектор на высоте более 2 700 м (8 858') над уровнем моря. • Замените блок воздушного фильтра. (► стр. 122). 		<ul style="list-style-type: none"> • Если проектор снова отключается, отсоедините кабель питания от розетки и обратитесь к продавцу либо в сервисный центр для проведения диагностики.

*1 При использовании проектора на большой высоте (от 1 400 м (4 593') до 2 700 м (8 858') над уровнем моря) температура рабочей среды должна поддерживаться в диапазоне от 0 °C (32 °F) до 30 °C (86 °F).

Примечание

- Если предупредительный индикатор <WARNING> продолжает светиться или мигать после выполнения вышеуказанных мер, обратитесь к продавцу для проведения ремонта.

Техническое обслуживание и замена компонентов

Подготовка к проведению технического обслуживания или замены компонента

- Перед проведением технического обслуживания проектора или замены компонентов обязательно отключайте шнур питания от розетки электросети (➔ стр. 42)
- При любых действиях с источником питания следуйте инструкциям, приведенным в разделе «Отключение питания проектора» (➔ стр. 46).

Техническое обслуживание

Корпус

Вытрите грязь и пыль мягкой, сухой тканью.

- Если грязь прилипла, смочите ткань в воде и тщательно ее отожмите перед тем как протирать поверхность. Вытрите проектор насухо сухой тканью.
- Не используйте бензин, разбавитель или спирт, а также другие растворители или бытовые моющие средства. Их применение может привести к ухудшению состояния наружного корпуса.
- При использовании влажных чистящих салфеток соблюдайте инструкции по их применению.

Поверхность переднего стекла объектива

Удаляйте грязь и пыль с передней поверхности объектива мягкой, чистой тканью.

- Не используйте ткань с абразивной поверхностью, а также мокрую, жирную или пыльную ткань.
- Протирая объектив, не давите на него слишком сильно, так как его можно легко поцарапать.
- Не используйте бензин, разбавитель или спирт, а также другие растворители или бытовые моющие средства. Их использование может привести к ухудшению состояния объектива.

Внимание!

- Удар твердым предметом или применение избыточных усилий при чистке могут привести к повреждению объектива. Обращайтесь с ним осторожно.



НЕ ПРОТИРАЙТЕ ОБЪЕКТИВ ВО ВРЕМЯ РАБОТЫ.

Очистка объектива во время работы может привести к прилипанию к нему посторонних предметов или повредить его поверхность.

Замена блоков

Блок воздушного фильтра

Воздушный фильтр препятствует проникновению пыли внутрь проектора и загрязнению оптических компонентов. Если фильтр забит пылью, то эффективность работы вентиляторов охлаждения снижается. Это может привести к перегреву проектора и существенному снижению срока его службы.

Кроме того, при повышении температуры внутри проектора питание может отключаться для защиты внутренних компонентов.

При появлении на экране предупредительного сообщения немедленно замените воздушный фильтр.

Для приобретения нового воздушного фильтра для замены (ET-RFV300) обратитесь к продавцу.

Извлечение блока воздушного фильтра

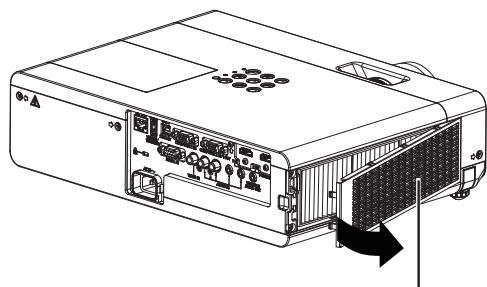

Крышка воздушного фильтра

Рис. 1

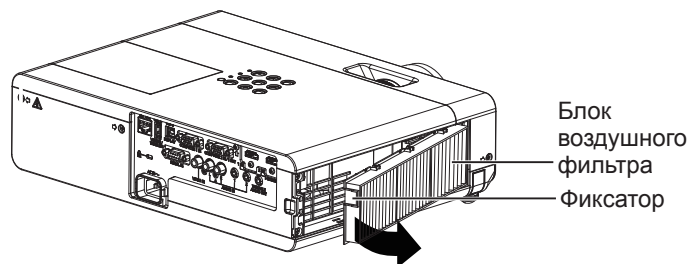

Блок
воздушного
фильтра
Фиксатор

Рис. 2

1) Снимите крышку воздушного фильтра. (Рис. 1)

- Откройте крышку воздушного фильтра в направлении стрелки и снимите ее.

2) Извлеките блок воздушного фильтра.

- Удерживая фиксатор блока воздушного фильтра, вытяните его в направлении стрелки. (Рис. 2)
- После извлечения блока воздушного фильтра удалите крупные посторонние предметы и пыль из отсека воздушного фильтра и воздухозаборного отверстия проектора.

Установка блока воздушного фильтра

1) Установите новый блок воздушного фильтра в проектор.

- Держите блок воздушного фильтра так, чтобы фиксатор был слева (см. рисунок), и сначала вставьте правую сторону (см. рисунок), после этого прижмите другую сторону до щелчка.
- Учтите, что устанавливая воздушный фильтр, нельзя прижимать фиксатор к гофрированному фильтру.

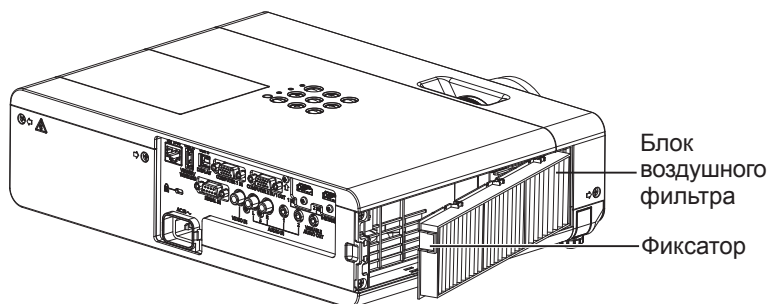

2) Установите крышку воздушного фильтра.

- Чтобы установить крышку на место, выполните в обратном порядке действия, описанные в пункте 1) параграфа «Извлечение блока воздушного фильтра» (→ стр. 122). После установки плотно прижмите ее до щелчка.
- Убедитесь, что крышка воздушного фильтра плотно закрыта.

Сброс счетчика фильтра

После замены блока воздушного фильтра обязательно нужно сбросить счетчик фильтра.

1) Подключите шнур питания к розетке электросети и нажмите кнопку питания <⏻/⏻>.

2) Нажмите кнопку <MENU> для отображения главного меню, и выберите элемент [УСТАНОВКИ ПРОЕКТОРА] с помощью кнопок ▲▼.

3) Нажмите кнопку <ENTER> и выберите параметр [СЧЕТЧИК ФИЛЬТРА] с помощью кнопок ▲▼.

4) Нажмите кнопку <ENTER> и выберите параметр [СБРОС СЧЕТЧИКА ФИЛЬТРА] с помощью кнопок ▲▼.

5) Нажмите кнопку <ENTER>.

- Появится запрос на подтверждение действия [СБРОС СЧЕТЧИКА ФИЛЬТРА].

6) Выберите [ВВОД] с помощью кнопок ◀▶ и нажмите кнопку <ENTER>.

- После сброса время использования фильтра будет равно «0».

Внимание!

- Перед заменой блока воздушного фильтра отключайте питание.
- Перед установкой воздушного фильтра убедитесь, что проектор находится в устойчивом положении и работает в помещении, где нет опасности повреждения проектора даже при снижении эффективности воздушного фильтра.
- Перед использованием проектора убедитесь, что блок воздушного фильтра установлен правильно. Если он не установлен, в проектор попадет грязь и пыль, что может стать причиной неисправности.
- Не вставляйте никаких предметов в вентиляционные отверстия. Это может стать причиной неисправности проектора.
- Для замены следует использовать только новый блок воздушного фильтра.

Примечание

- Время до засорения блока воздушного фильтра в значительной степени зависит от условий эксплуатации.
- Если проектор используется без сброса счетчика фильтра, не будет возможности проверить фактическое время наработки фильтра (числовое значение счетчика).

Ламповый блок

Ламповый блок является расходным компонентом. Дополнительные сведения о сроках замены см. в разделе «Сроки замены лампового блока» (➔ стр. 124).

Замену лампового блока рекомендуется поручить квалифицированному техническому специалисту. Обратитесь к продавцу. Для приобретения сменного лампового блока (ET-LAV300) обратитесь к продавцу.

Предупреждение

Не выполняйте замену лампы, пока она горячая. (Подождите не менее 1 часа после использования). Внутренняя часть отсека под крышкой может быть очень горячей. Берегитесь ожогов.

Замечание по замене лампового блока

- Источник света (лампа) изготовлен из стекла и может лопнуть при ударе о твердую поверхность или при падении. Обращайтесь с ним осторожно.
- Для замены лампового блока необходима крестообразная отвертка.
- При замене лампового блока держите его за ручку.
- Если замена лампы вызвана отсутствием свечения, возможно, лампа разбита. Если замена лампы производится в проекторе, подвешенном к потолку, следует учитывать, что лампа может разбиться. и поэтому нужно находиться сбоку от крышки лампы, а не прямо под ней. Аккуратно снимите крышку лампы. При снятии крышки лампы могут выпасть небольшие осколки стекла. При попадании стекла в глаза или рот немедленно обратитесь за медицинской помощью.
- Возможно, люминесцентная лампа треснула. Будьте осторожны, чтобы во время замены лампового блока осколки стекла разбитой лампы не разлетелись в разные стороны. Осколки стекла могут выпасть из лампового блока, в частности, если проектор подвешен к потолку, поэтому во время замены не стойте под ламповым блоком и следите, чтобы ваше лицо не было слишком близко к лампе.
- Люминесцентная лампа содержит ртуть. Для получения сведений о правильной утилизации бывших в употреблении ламп обратитесь в органы местной власти или к продавцу.

Внимание!

- Panasonic Connect Co., Ltd. не несет ответственности за какие-либо повреждения или неисправности изделия, возникшие в результате использования ламповых блоков других изготовителей, кроме Panasonic Connect Co., Ltd. Используйте только рекомендованные ламповые блоки.



Примечание

- Номера моделей принадлежностей и дополнительных принадлежностей могут быть изменены без уведомления.

Сроки замены лампового блока

Ламповый блок является расходным компонентом. Поскольку яркость лампы со временем постепенно снижается, необходимо регулярно выполнять ее замену. Расчетный срок службы лампы до замены составляет 5 000 часов, однако лампа может выйти из строя и до достижения наработки в 5 000 часов, Это зависит от характеристик конкретной лампы, условий эксплуатации и места установки. Рекомендуется заранее подготовить сменный блок лампы.

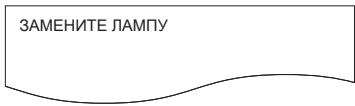
Если продолжать использование лампового блока после 5 000 часов работы, лампа будет автоматически выключаться примерно через 10 минут работы, поскольку дальнейшее использование этой лампы может стать причиной неисправности проектора.

	Сообщение на экране	Индикатор лампы <LAMP>
Наработка лампы		
Свыше 4 800 часов	Сообщение отображается в течение 30 секунд. При нажатии любой кнопки до истечения 30 секунд сообщение исчезнет.	Светится красным (даже в режиме ожидания).
Свыше 5 000 часов	Если включить питания без замены лампы, питание автоматически отключится примерно через десять минут для предотвращения неисправности проектора.	

Примечание

- Чтобы определить время замены люминесцентной лампы, проверьте значение параметра [ИТОГ] в меню [СОСТОЯНИЕ] (➔ стр. 79).
- Срок наработки 5 000 часов — ориентировочный, и его нельзя гарантировать. Нарядок лампы зависит от настроек меню «МОЩНОСТЬ ЛАМПЫ».

Замена лампового блока

Внимание!

- При потолочном монтаже проектора следите, чтобы лицо не находилось близко к проектору.
- Откручивайте только необходимые винты.
- Надежно установите лампу и крышку лампы.

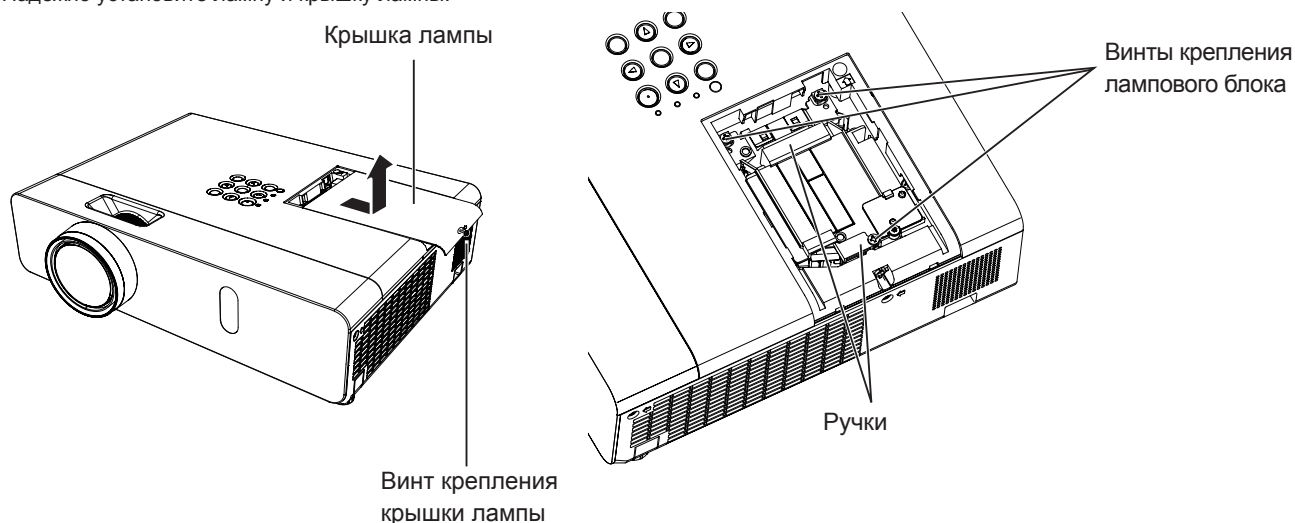

- 1) **Выключите питание согласно указаниям в разделе «Отключение питания проектора» (→ стр. 46). Отсоедините шнур питания от розетки.**
 - Подождите не менее 1 часа, пока остынет лампа и компоненты рядом с ней.
- 2) **С помощью крестообразной отвертки ослабьте крепежный винт крышки лампового отсека (×1) так, чтобы он свободно поворачивался, после чего снимите ламповый блок.**
 - Снимите крышку отсека лампы, медленно потянув ее в направлении стрелки.
- 3) **С помощью крестообразной отвертки ослабьте три крепежных винта лампового блока (×3) так, чтобы они свободно поворачивались.**
- 4) **Удерживая использованную лампу за ручки, аккуратно извлеките ее из проектора.**
- 5) **Вставьте новую лампу в правильном направлении. Затяните три крепежных винта лампового блока (×3) крестообразной отверткой.**
 - Если при установке лампы возникли затруднения, выньте ее и повторите попытку. Не прилагайте силу при установке лампы, чтобы не повредить разъем.
- 6) **Прикрепите крышку лампы. Затяните крепежный винт крышки лампового отсека (×1) крестообразной отверткой.**
 - Чтобы прикрепить крышку лампы, выполните действия пункта 2) в обратном порядке.

Примечание

- При установке нового лампового блока проектор автоматически сбрасывает время наработки лампы.

Поиск и устранение неисправностей

Выполните описанные ниже проверки. Дополнительные сведения см. на соответствующих страницах.

Неисправность	Причина	Страница для справки
Питание не включается.	<ul style="list-style-type: none"> Возможно, шнур питания не подключен. Отсутствует напряжение в розетке. Сработал автоматический выключатель. Индикатор лампы <LAMP> или предупредительный индикатор <WARNING> светится или мигает? Неправильно установлена крышка отсека лампы. 	— — — 121 125
	<ul style="list-style-type: none"> Возможно, видеосигнал не подключен к разъему надлежащим образом. Неправильно выбрана настройка для входного видеосигнала. Для параметра [ЯРКОСТЬ] задано минимальное значение. Проблема в источнике сигнала, подключенном к проектору. Возможно, используется функция ОТКЛЮЧЕНИЕ СИГНАЛА. 	39 47 60 — 50, 77
Изображение размыто.	<ul style="list-style-type: none"> Крышка объектива не снята с объектива. Неправильно выполнена фокусировка объектива. Неправильно выбрано расстояние между проектором и экраном. Возможно, объектив загрязнен. Проектор слишком сильно наклонен. 	25 48 36 23 —
	<ul style="list-style-type: none"> Неправильная настройка параметров [ЦВЕТ] или [ОТТЕНОК]. Неправильно настроен источник сигнала, подключенный к проектору. Повреждена кабель компьютера. 	60, 61 — —
Цвета бледные или сероватые.	<ul style="list-style-type: none"> Возможно, неправильно подключены разъемы входных сигналов. Установлен минимальный уровень громкости. Включена функция ОТКЛЮЧЕНИЕ СИГНАЛА. Если к разъему <VARIABLE AUDIO OUT> подключен сигнал, встроенный динамик проектора не действует. Включена функция ОТКЛЮЧЕНИЕ ЗВУКА. Правильно ли выбран входной аудиоразъем в настройках параметра [НАСТРОЙКИ ЗВУКА]? 	39 50, 84 50, 77 39 50, 84 85
	<ul style="list-style-type: none"> Возможно, элементы питания разряжены. Элементы питания неправильно установлены. Препграда между приемником сигнала на проекторе и пультом дистанционного управления. Возможно, пульт дистанционного управления находится за пределами радиуса действия. На приемник сигнала падает сильный свет, например, люминесцентный. Для параметра [ПУЛЬТ ДИСТ. УПРАВЛЕНИЯ] установлено значение [ВЫКЛЮЧЕНО] в пункте [ВЫБОР У-ВА УПРАВЛЕНИЯ]. Правильно ли установлен номер ID? 	— 31 28 28 28 89 53
Пульт дистанционного управления не работает.	<ul style="list-style-type: none"> Для параметра [ПАНЕЛЬ УПРАВЛЕНИЯ] установлено значение [ВЫКЛЮЧЕНО] в пункте [ВЫБОР У-ВА УПРАВЛЕНИЯ]. 	89
Не работают кнопки панели управления проектором.	<ul style="list-style-type: none"> Для параметра [ПАНЕЛЬ УПРАВЛЕНИЯ] установлено значение [ВЫКЛЮЧЕНО] в пункте [ВЫБОР У-ВА УПРАВЛЕНИЯ]. 	89
Изображение проецируется неправильно.	<ul style="list-style-type: none"> Правильно ли выбраны параметры [СИСТЕМА ТВ], [RGB/YC_BC_R]/[RGB/YP_BP_R]? Возможно, возникли проблемы с видеоматричным или другим источником сигнала. Входной сигнал несовместим с проектором. 	63 — 135
Отсутствует изображение с компьютера.	<ul style="list-style-type: none"> Слишком длинный кабель? (Используйте кабели D-Sub длиной не более 10 м (32'10").) Правильно ли настроен внешний видеовыход на ноутбуке? (Пример: изменить настройки внешнего видеовыхода можно одновременным нажатием клавиш Fn + F3 или Fn + F10. Поскольку этот способ отличается в зависимости от типа компьютера, см. руководство пользователя, прилагаемое к компьютеру.) 	— —
	<ul style="list-style-type: none"> Надежно ли подключен HDMI-кабель? Отключите питание проектора и подключенных устройств. Потом снова включите питание проектора и подключенных устройств. Подключен сигнальный кабель, тип которого не поддерживается? 	39, 40 — 135
Изображение с устройства HDMI не отображается или изображение неустойчивое.	<ul style="list-style-type: none"> Надежно ли подключен HDMI-кабель? Отключите питание проектора и подключенных устройств. Потом снова включите питание проектора и подключенных устройств. Подключен сигнальный кабель, тип которого не поддерживается? 	39, 40 — 135
Нет звука от устройства HDMI.	<ul style="list-style-type: none"> Установите для звукового канала внешнего устройства формат «Линейная ИКМ». 	—

Внимание!

- Если после выполнения действий, описанных в таблице, проблему устранить не удалось, проконсультируйтесь с продавцом.

Раздел 7 Приложение

В этом разделе приведены технические характеристики проектора и сведения о послепродажном обслуживании.

Техническая информация

Протокол PJLink

Функция сети проектора поддерживает протокол PJLink класса 1, предназначенный для выполнения настроек проектора и проверки состояния проектора с помощью компьютера.

Команды управления

В следующей таблице приведены команды протокола PJLink, которые можно использовать для управления проектором.

- Значком x в таблицах обозначены неопределенные символы.

Команда	Описание	Строка параметров/ возвращаемая строка	Замечание		
POWR	Управление электропитанием	0 1	Режим ожидания Питание включено		
POWR?	Запрос данных о состоянии источника питания	0 1 2 3	Режим ожидания Питание включено Идет процесс охлаждения Идет процесс нагрева		
INPT	Выбор входа	11 12 21 31	COMPUTER1 COMPUTER2 VIDEO HDMI1		
INPT?	Запрос о выборе входа	32 41 51 52	HDMI2 MEMORY VIEWER NETWORK USB DISPLAY		
AVMT	Управление функцией ОТКЛЮЧЕНИЕ СИГНАЛА ¹	30 31	Функция отключения сигнала выключена (ВЫКЛ.) Функция отключения сигнала включена (ВКЛ.)		
AVMT?	Запрос состояния функции отключения сигнала				
ERST?	Запрос о состоянии ошибки	xxxxxx	1-й байт	Указывает на ошибки вентилятора и возвращает значения «0» или «2»	<ul style="list-style-type: none"> • 0 = Нет ошибки • 1 = Предупреждение • 2 = Ошибка
			2-й байт	Указывает на ошибки лампы и возвращает значения «0»–«2»	
			3-й байт	Указывает на ошибки температуры и возвращает значения «0»–«2»	
			4-й байт	Указывает на ошибки источника света и возвращает значения «0» или «2».	
			5-й байт	Указывает на ошибки фильтра и возвращает значения «0»–«2»	
			6-й байт	Указывает на прочие ошибки и возвращает значения «0» или «2».	
LAMP?	Запрос о состоянии люминесцентной лампы	xxxxxx	1-е число (1–5 разрядов): Суммарное время наработки люминесцентной лампы 2-е число: 0 = люминесцентная лампа выключена, 1 = люминесцентная лампа включена		
INST?	Запрос списка выбора входов	11 12 21 31 32 41 51 52			
NAME?	Запрос имени проектора	xxxxx	Возвращает имя, установленное в параметре [ИЗМЕНЕНИЕ ИМЕНИ] меню [ТИП СЕТИ/USB].		
INF1?	Запрос названия компании-изготовителя	Panasonic	Возвращает название компании-изготовителя.		

Раздел 7 Приложение - Техническая информация

INF2?	Запрос названия модели	VW360 VX430	Возвращает название модели.
INF0?	Запрос другой информации	xxxxx	Возвращает такие данные, как номер версии.
CLSS?	Запрос данных о классе	1	Возвращает класс для PJLink.

*1 Если для параметра меню [УСТАНОВКИ ПРОЕКТОРА] → [УПРАВЛ. ЭНЕРГОСБЕРЕЖ.] → [ПО ОТКЛЮЧЕНИЮ СИГНАЛА] установлено значение [ВКЛ.], не включайте/выключайте прибор слишком часто.

Авторизация безопасности по протоколу PJLink

Пароль, используемый для протокола PJLink, тот же, что и пароль, установленный для веб-управления. Если при работе проектора проверка подлинности не используется, устанавливать пароль для веб-управления не нужно.

- Технические характеристики, необходимые для протокола PJLink, можно найти на сайте ассоциации Japan Business Machine and Information System Industries Association.
URL <http://pjlink.jbmia.or.jp/english/>

Команды управления, передаваемые по локальной сети

Управление можно также выполнять через разъем <LAN>, используя формат команд управления для передачи на разъем <SERIAL IN>.

Примеры допустимых команд приведены в разделе «Команды управления» (➔ стр. 134).

Если установлен пароль администратора для веб-управления (защищенный режим)

Методы подключения

- 1) Получите IP-адрес и номер порта (исходное значение = 1 024) проектора и выполните запрос на подключение к проектору.

- IP-адрес можно получить на экране меню проектора, а номер порта — на странице веб-управления.

IP-адрес	Получите из параметра меню [ТИП СЕТИ/USB] → [СОСТОЯНИЕ]
Номер порта	Получите на странице веб-управления [Detailed set up] → [Port set up]

- 2) Проверьте ответ, полученный от проектора.

	Блок данных	Пустой	Режим	Пустой	Блок случайных чисел	Конечный символ
Пример команды	«NTCONTROL» (строка ASCII)	« » 0x20	«1» 0x31	« » 0x20	«ZZZZZZZ» (код ASCII в шестнадцатеричном формате)	Возврат каретки 0x0d
Длина данных	9 байтов	1 байт	1 байт	1 байт	8 байтов	1 байт

- Режим: 1 = защищенный режим

- 3) Сгенерируйте 32-байтовое хеш-значение из следующих данных с помощью алгоритма MD5.

- «xxxxxx:yyyy:zzzzzzz»

xxxxxx	имя пользователя с правами администратора для веб-управления (имя пользователя по умолчанию – «dispadmin»)
yyyy	пароль пользователя с правами администратора (пароль по умолчанию – «@Panasonic»)
zzzzzzz	случайное 8-байтовое число, полученное в пункте 2)

Формат данных управления

Это формат данных, который используется для отправки и получения команд.

■ Передаваемые данные

	Заголовок			Блок данных	Конечный символ
Пример команды	Хеш-значение (См. выше «Метод подключения»)	«0» 0x30	«0» 0x30	Команда управления (строка ASCII)	Возврат каретки 0x0d
Длина данных	32 байта	1 байт	1 байт	Неопределенная длина	1 байт

■ Полученные данные

	Заголовок		Блок данных	Конечный символ
Пример команды	«0» 0x30	«0» 0x30	Команда управления (строка ASCII)	Возврат каретки 0x0d
Длина данных	1 байт	1 байт	Неопределенная длина	1 байт

■ Ответ с ошибкой

	Строка	Содержание	Конечный символ
Сообщение	«ERR1»	Команда управления не определена	Возврат каретки 0x0d
	«ERR2»	Превышен диапазон параметра	
	«ERR3»	Состояние занятости или недопустимый период	
	«ERR4»	Время ожидания или недопустимый период	
	«ERR5»	Неправильная длина данных	
	«ERRA»	Несовпадение пароля	
Длина данных	4 байта	—	1 байт

**Если не установлен пароль с правами администратора для веб-управления
(незащищенный режим)**

Методы подключения

1) Получите IP-адрес и номер порта (исходное значение = 1 024) проектора и выполните запрос на подключение к проектору.

- IP-адрес можно получить на экране меню проектора, а номер порта — на странице веб-управления.

IP-адрес	Получите из главного меню → [ТИП СЕТИ/USB] → [СОСТОЯНИЕ]
Номер порта	Получите на странице веб-управления → [Detailed set up] → [Port set up]

2) Ответ проектора.

■ Данные ответа

	Блок данных	Пустой	Режим	Конечный символ
Пример команды	«NTCONTROL» (строка ASCII)	« » 0x20	«0» 0x30	Возврат каретки 0x0d
Длина данных	9 байтов	1 байт	1 байт	1 байт

- Режим: 0 = незащищенный режим

Формат данных управления

Это формат данных, который используется для отправки и получения команд.

■ Передаваемые данные

	Заголовок	Блок данных	Конечный символ
Пример команды	«0» 0x30	«0» 0x30	Команда управления (строка ASCII) Возврат каретки 0x0d
Длина данных	1 байт	1 байт	Неопределенная длина 1 байт

■ Полученные данные

	Заголовок	Блок данных	Конечный символ
Пример команды	«0» 0x30	«0» 0x30	Команда управления (строка ASCII) Возврат каретки 0x0d
Длина данных	1 байт	1 байт	Неопределенная длина 1 байт

■ Данные ответа

	Строка	Содержание	Конечный символ
Сообщение	«ERR1»	Команда управления не определена	Возврат каретки 0x0d
	«ERR2»	Превышен диапазон параметра	
	«ERR3»	Состояние занятости или недопустимый период	
	«ERR4»	Время ожидания или недопустимый период	
	«ERR5»	Неправильная длина данных	
	«ERRA»	Несовпадение пароля	
Длина данных	4 байта	—	1 байт

Разъем <SERIAL IN>

Разъем <SERIAL IN> проектора соответствует стандарту RS-232C, поэтому проектор можно подключить к компьютеру и управлять им с компьютера.

Соединение

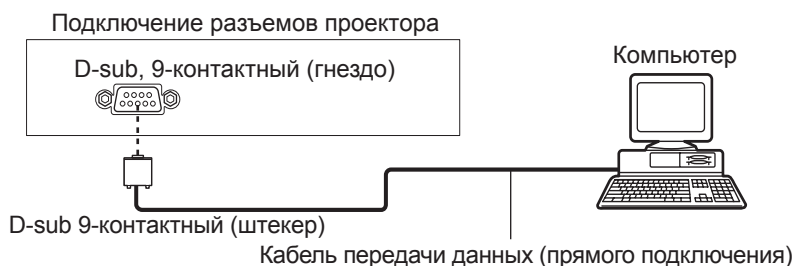

Назначение контактов и наименование сигналов

D-sub, 9-контактный (гнездо) Внешний вид	№ контакта	Наименование сигнала	Содержание
	①	—	Не подключен
	②	TXD	Передаваемые данные
	③	RXD	Полученные данные
	④	—	Не подключен
	⑤	GND	Заземление
	⑥	—	Не подключен
	⑦	CTS	Внутреннее соединение
	⑧	RTS	
	⑨	—	Не подключен

Параметры соединения

Параметры соединения зависят от настроек параметра меню [УСТАНОВКИ ПРОЕКТОРА] → [ЭМУЛЯЦИЯ]. Если для параметра [ЭМУЛЯЦИЯ] установлено значение [ПО УМОЛЧ.], то параметры соединения будут такими, как показано ниже.

Уровень сигнала	Соответствует RS-232C
Способ синхронизации	Асинхронный
Скорость передачи (бод)	9 600 бит/сек
Проверка на четность	Нет
Длина знака	8 бит
Стоп-бит	1 бит
Параметр X	Нет
Параметр S	Нет

Основной формат

Передача с компьютера начинается с STX, затем продолжается в следующем порядке: ID, команда, параметр и ETX. Добавляйте параметры в соответствии с описанием.

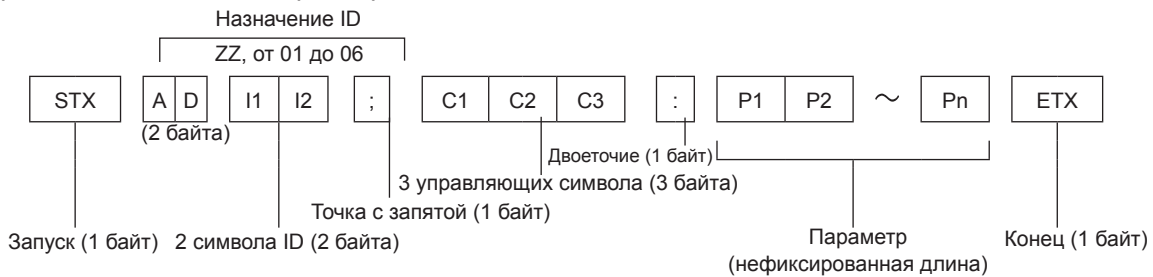

Основной формат (со вспомогательной командой)

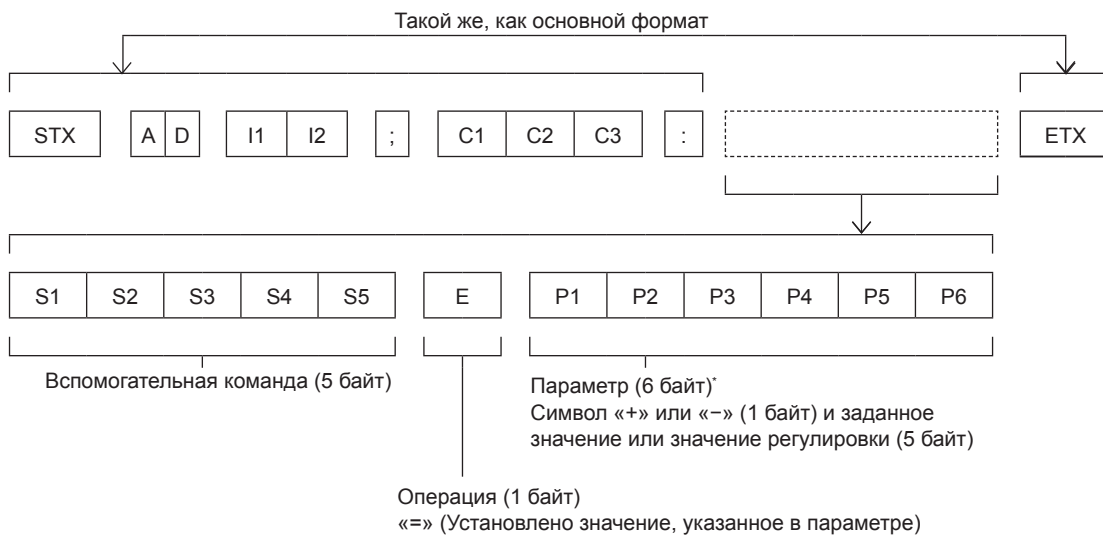

* При передаче команды, для которой не требуется параметр, указывать операцию (E) и параметр необязательно.

Внимание!

- Если команда передается после включения люминесцентной лампы, может возникнуть задержка ответа или команда может не выполняться. Попробуйте отправить или получить команду через 60 секунд.
- При передаче нескольких команд перед отправкой следующей команды убедитесь, что прошло 0,5 секунды после получения ответа проектора. При передаче команды, для которой не требуется параметр, двоеточие (:) необязательно.

Примечание

- Если выполнить команду невозможно, то с проектора на компьютер будет отправлен код «ER401».
- Если отправлен недействительный параметр, то с проектора на компьютер будет отправлен код «ER402».
- Передача ID по интерфейсу RS-232C поддерживает значения ZZ (BCE) и от 01 до 06.
- Если команда передается с указанным номером ID, то ответ на компьютер будет отправлен только в следующих случаях:
 - этот номер соответствует идентификатору проектора.
 - для параметра [ID ПРОЕКТОРА] (➔ стр. 80) задано значение [BCE].
- STX и ETX — это коды символов. STX, показанный в шестнадцатеричном формате, равен 02, а ETX, показанный в шестнадцатеричном формате, равен 03.

Технические характеристики кабеля

[При подключении к компьютеру]

Проектор (Разъем <SERIAL IN>)	1	Не подкл.	Не подкл.	1	Компьютер (Технические характеристики DTE)
	2			2	
	3			3	
	4	Не подкл.	Не подкл.	4	
	5			5	
	6	Не подкл.	Не подкл.	6	
	7			7	
	8			8	
	9	Не подкл.	Не подкл.	9	

Команды управления

Если управление проектором выполняется через компьютер, то можно использовать следующие команды.

■ Команда управления проектором

Пример	Описание	Строка параметров/ возвращаемая строка	Замечания (параметры)
PON	Питание включено	—	Чтобы проверить, включено ли питание, используйте команду «запрос о питании».
POF	Режим ожидания		
QPW	Запрос о питании	000 001	РЕЖИМ ОЖИДАНИЯ Питание включено
IIS	Переключение входного сигнала	VID RG1 RG2 HD1 HD2 NWP UD1 MV1	VIDEO COMPUTER1 COMPUTER2 HDMI1 HDMI2 NETWORK USB DISPLAY MEMORY VIEWER
AUU	Увеличение уровня громкости	—	—
AUD	Понижение уровня громкости		
Q\$L	Запрос суммарного времени наработки люминесцентной лампы	1	Возвращаемое значение от 0 до 99999
OSH	Управление отключением сигнала	0	Функция отключения сигнала выключена
QSH	Запрос состояния функции отключения сигнала	1	Функция отключения сигнала включена
Q\$\$	Запрос состояния люминесцентной лампы	0	Режим ожидания
		1	Активен управляющий сигнал включения люминесцентной лампы
		2	Люминесцентная лампа ВКЛ.
		3	Активен управляющий сигнал выключения люминесцентной лампы
VSE	Переключатель соотношения сторон	0	АВТО
		1	НОРМАЛЬНОЕ
		2	ШИРОКОЭКРАННОЕ
		5	БАЗОВОЕ
QS1	Запрос настроек соотношения сторон	6	ПОЛНОЭКРАННОЕ
		9	ПО ШИРИНЕ
		10	ПО ВЫСОТЕ

■ Команда управления проектором (со вспомогательной командой)

Команда	Вспомогательная команда	Содержание	Замечание
VXX	RYC11	Настройка входа COMPUTER1	+00000=RGB/YP _B P _R , +00001=Y/C

Операции [ПАРОЛЬ БЛОКИРОВКИ МЕНЮ]

Чтобы инициализировать пароль, обратитесь к дистрибьютору.

Список совместимых сигналов

В следующей таблице приведены типы сигналов, поддерживаемые этим проектором.

• На форматы указывают следующие символы.

- V: VIDEO, Y/C
- R: RGB
- Y: YC_BC_R/YP_BP_R
- H: HDMI

Режим	Разрешение экрана (точек)	Частота развертки		Частота синхросигнала (МГц)	Формат	Автоматическая настройка ¹	
		H (кГц)	V (Гц)			COMPUTER1/ COMPUTER2	HDMI 1/2
NTSC/NTSC4.43/ PAL-M/PAL60	720 x 480i	15,7	59,9	—	V	—	—
PAL/PAL-N/SECAM	720 x 576i	15,6	50,0	—	V	—	—
525i (480i)	720 x 480i	15,7	59,9	13,5	R/Y	—	—
625i (576i)	720 x 576i	15,6	50,0	13,5	R/Y	—	—
525i (480i)	720 (1 440) x 480i ²	15,7	59,9	27,0	H	—	—
625i (576i)	720 (1 440) x 576i ²	15,6	50,0	27,0	H	—	—
525p (480p)	720 x 483	31,5	59,9	27,0	R/Y/H	—	✓
625p (576p)	720 x 576	31,3	50,0	27,0	R/Y/H	—	✓
750 (720) /60p	1 280 x 720	45,0	60,0	74,3	R/Y/H	—	✓
750 (720) /50p	1 280 x 720	37,5	50,0	74,3	R/Y/H	—	✓
1125 (1080) /60i ³	1 920 x 1 080i	33,8	60,0	74,3	R/Y/H	—	✓
1125 (1080) /50i	1 920 x 1 080i	28,1	50,0	74,3	R/Y/H	—	✓
1125 (1080) /24p	1 920 x 1 080	27,0	24,0	74,3	R/Y/H	—	✓
1125 (1080) /24sF	1 920 x 1 080i	27,0	48,0	74,3	R/Y/H	—	—
1125 (1080) /25p	1 920 x 1 080	28,1	25,0	74,3	R/Y/H	—	—
1125 (1080) /30p	1 920 x 1 080	33,8	30,0	74,3	R/Y/H	—	—
1125 (1080) /60p	1 920 x 1 080	67,5	60,0	148,5	R/Y/H	—	✓
1125 (1080) /50p	1 920 x 1 080	56,3	50,0	148,5	R/Y/H	—	✓
VESA400	640 x 400	31,5	70,1	25,2	R/H	—	—
	640 x 400	37,9	85,1	31,5	R/H	—	—
VGA	640 x 480	31,5	59,9	25,2	R/H	✓	✓
	640 x 480	35,0	66,7	30,2	R/H	—	—
	640 x 480	37,9	72,8	31,5	R/H	✓	✓
	640 x 480	37,5	75,0	31,5	R/H	✓	✓
	640 x 480	43,3	85,0	36,0	R/H	—	—
SVGA	800 x 600	35,2	56,3	36,0	R/H	✓	✓
	800 x 600	37,9	60,3	40,0	R/H	✓	✓
	800 x 600	48,1	72,2	50,0	R/H	✓	✓
	800 x 600	46,9	75,0	49,5	R/H	✓	✓
	800 x 600	53,7	85,1	56,3	R/H	—	—
MAC16	832 x 624	49,7	74,6	57,3	R/H	✓	✓
XGA	1 024 x 768	39,6	50,0	51,9	R/H	—	—
	1 024 x 768	65,5	81,6	86,0	R/H	—	—
	1 024 x 768	48,4	60,0	65,0	R/H	—	—
	1 024 x 768	56,5	70,1	75,0	R/H	✓	✓
	1 024 x 768	60,0	75,0	78,8	R/H	✓	✓
	1 024 x 768	81,4	100,0	113,3	R/H	—	—
	1 024 x 768	68,7	85,0	94,5	R/H	—	—
MXGA	1 152 x 864	53,7	60,0	81,6	R/H	—	—
	1 152 x 864	67,5	75,0	108,0	R/H	—	—
	1 152 x 864	77,1	85,0	119,7	R/H	—	—
MAC21	1 152 x 870	68,7	75,1	100,0	R/H	✓	✓

Раздел 7 Приложение - Техническая информация

Режим	Разрешение экрана (точек)	Частота развертки		Частота синхросигнала (МГц)	Формат	Автоматическая настройка ^{*1}	
		H (кГц)	V (Гц)			COMPUTER1/ COMPUTER2	HDMI 1/2
1280 x 720	1 280 x 720	37,1	50,0	60,5	R/H	—	—
	1 280 x 720	44,8	60,0	74,5	R/H	—	—
1280 x 768	1 280 x 768	60,3	74,9	102,3	R/H	—	—
	1 280 x 768	68,6	84,8	117,5	R/H	—	—
1280 x 800	1 280 x 800	62,8	74,9	106,5	R/H	—	—
	1 280 x 800	71,6	84,9	122,5	R/H	—	—
	1 280 x 800	41,3	50,0	68,0	R/H	—	—
	1 280 x 800	49,7	59,8	83,5	R/H	✓ ^{*5}	✓ ^{*5}
1280 x 960	1 280 x 960	60,0	60,0	108,0	R/H	—	—
SXGA	1 280 x 1 024	64,0	60,0	108,0	R/H	—	—
	1 280 x 1 024	80,0	75,0	135,0	R/H	—	—
	1 280 x 1 024	91,1	85,0	157,5	R/H	—	—
1366 x 768	1 366 x 768	39,6	49,9	69,0	R/H	—	—
	1 366 x 768	47,7	59,8	85,5	R/H	—	—
SXGA+	1 400 x 1 050	65,3	60,0	121,8	R/H	—	—
	1 400 x 1 050	65,2	60,0	122,6	R/H	—	—
	1 400 x 1 050	82,3	74,9	156,0	R/H	—	—
1440 x 900	1 440 x 900	55,9	59,9	106,5	R/H	—	—
1600 x 900	1 600 x 900	46,3	50,0	97,0	R/H	—	—
	1 600 x 900	55,9	60,0	119,0	R/H	—	—
UXGA	1 600 x 1 200	75,0	60,0	162,0	R/H	✓	✓
1680 x 1050	1 680 x 1 050	54,1	50,0	119,5	R/H	—	—
	1 680 x 1 050	65,3	60,0	146,3	R/H	—	—
1920 x 1080	1 920 x 1 080	55,6	49,9	141,5	R/H	—	—
	1 920 x 1 080 ^{*4}	66,6	59,9	138,5	R/H	—	—
WUXGA	1 920 x 1 200	61,8	49,9	158,3	R/H	—	—
	1 920 x 1 200 ^{*4}	74,0	60,0	154,0	R/H	—	—

*1 Сигналы, помеченные «✓» в автоматической настройке, совместимы с EDID проектора. Непомеченные сигналы в автоматической настройке могут также быть совместимыми, если входные разъемы записаны в списке форматов. Если автоматическая настройка не помечена и ничего не записано в списке форматов, могут возникнуть трудности при проецировании изображения, даже если у компьютера и проектора будет одинаковое разрешение.

*2 Только сигнал Pixel-Repetition (частота синхросигнала 27,0 МГц)

*3 Входной сигнал 1125 (1035)/60i отображается как сигнал 1125 (1080)/60i.

*4 VESA CVT-RB (без импульсов гашения обратного хода)-совместимый.

*5 Только для PT-VW360

Примечание

- Количество отображаемых точек составляет 1 280 x 800 для PT-VW360 и 1 024 x 768 для PT-VXVX430. Сигнал с другим разрешением проецируется после преобразования разрешения в соответствии с характеристиками проектора.
- Добавление «i» к значениям разрешения указывает на чересстрочный сигнал.
- При передаче чересстрочных сигналов возможно мерцание проецируемого изображения.

Технические характеристики

Ниже приведены технические характеристики проектора.

Электропитание		Для Северной Америки: 120 В ~ (120 В переменного тока), 50 Гц/60 Гц Для других стран: 100 В – 240 В ~ (100 В – 240 В переменного тока), 50 Гц/60 Гц	
Потребляемая мощность	Проецирование	Для Северной Америки: 3,2 А, 320 Вт Для других стран: 3,7 А-1,5 А, 320 Вт	
	В режиме ожидания	Если для параметра [РЕЖИМ ОЖИДАНИЯ] в меню [УПРАВЛ. ЭНЕРГОСБЕРЕЖЕНИЕМ] установлено значение [ЭКО]: 0,5 Вт Если для параметра [РЕЖИМ ОЖИДАНИЯ] в меню [УПРАВЛ. ЭНЕРГОСБЕРЕЖЕНИЕМ] установлено значение [ТИП СЕТИ]: 1 Вт Если для параметра [РЕЖИМ ОЖИДАНИЯ] в меню [УПРАВЛ. ЭНЕРГОСБЕРЕЖЕНИЕМ] установлено значение [НОРМАЛЬНОЕ]: 8 Вт Если для параметра [РЕЖИМ ОЖИДАНИЯ] в меню [УПРАВЛ. ЭНЕРГОСБЕРЕЖЕНИЕМ] установлено значение [НОРМАЛЬНОЕ], а для параметра [В РЕЖИМЕ ОЖИДАНИЯ] в меню [НАСТРОЙКИ ЗВУКА] установлено значение [ВКЛ.]: 24 Вт	
ЖК-панель	Размер панели	PT-VW360	1,5 см (0,59") (соотношение сторон 16:10)
		PT-VX430	1,6 см (0,63") (соотношение сторон 4:3)
	Способ отображения	3 ЖК-панели с полупрозрачным экраном, система из 3 основных цветов	
	Метод возбуждения	Метод активной матрицы	
	Пиксели	PT-VW360	1 024 000 (1 280 x 800) x 3 панели
		PT-VX430	786 432 (1 024 x 768) x 3 панели
Объектив		Ручной трансфокатор: 1,6х Ручная фокусировка: F 1,6 – 1,9, f 15,31 мм – 24,64 мм	
Люминесцентная лампа		Лампа типа UHM 240 Вт	
Световой поток*1	PT-VW360	4 000 лм	
	PT-VX430	4 500 лм	
		(Когда для [РЕЖИМ ИЗОБРАЖЕНИЯ] установлено значение [ДИНАМИЧЕСКИЙ], для [МОЩНОСТЬ ЛАМПЫ] задано [НОРМАЛЬНОЕ], для [DAYLIGHT VIEW] задано [ВЫКЛ.], для [ИРИСОВАЯ ДИАФРАГМА] задано [ВЫКЛ.] и для [ЭКОНОМ. РЕЖИМЫ ЛАМПЫ] задано [ВЫКЛ.]	
Соотношение центральной и угловой зон*1		85%	
Коэффициент контрастности*1		20 000:1 (Когда для [РЕЖИМ ИЗОБРАЖЕНИЯ] установлено значение [ДИНАМИЧЕСКИЙ], для [МОЩНОСТЬ ЛАМПЫ] задано [НОРМАЛЬНОЕ], для [ИРИСОВАЯ ДИАФРАГМА] задано [ВКЛ.], для [DAYLIGHT VIEW] задано [ВЫКЛ.] и для [ЭКОНОМ. РЕЖИМЫ ЛАМПЫ] задано [ВЫКЛ.]	
Система цвета		7 (NTSC, NTSC4.43, PAL, PAL-N, PAL-M, SECAM, PAL60)	
Размер проекции		0,76 – 7,62 м (30" – 300")	
Соотношение сторон экрана	PT-VW360	16:10	
	PT-VX430	4:3	
Схема проекции		[ПРЯМОЙ,СТОЛ], [ПРЯМОЙ,ПОТОЛОК], [ОБРАТНЫЙ,СТОЛ], [ОБРАТН,ПОТОЛОК]	
Динамик		1 (4,0 см, круглый)	
Максимальная выходная мощность		10 Вт	
Длина шнура питания		2,0 м (78-3/4")	
Корпус		Литой пластмассовый	
Цвет наружных поверхностей		Белый	
Размеры		Длина: 352 мм (13-27/32") Высота: 98 мм (3-27/32") (без учета регулируемых ножек) Ширина: 279 мм (10-31/32")	

Раздел 7 Приложение - Технические характеристики

Масса		прибл. 3,3 kg (7,28 фунта) ²
Уровень шума¹		Если для параметра [МОЩНОСТЬ ЛАМПЫ] задано значение [НОРМАЛЬНОЕ]: 37 дБ Если для параметра [МОЩНОСТЬ ЛАМПЫ] задано значение [ЭКО]: 29 дБ
Рабочие условия		Температура рабочей среды³: От 0 °C (32 °F) до 40 °C (104 °F) (высота: менее 1 400 м (4 593'); [РЕЖИМ ВЫСОКОГОРЬЯ]: [ВЫКЛ.] От 0 °C (32 °F) до 30 °C (86 °F) (высота: 1 400 м (4 593') ~ 2 000 м (6 562'); [РЕЖИМ ВЫСОКОГОРЬЯ]: [ВЫСОКИЙ1]) От 0 °C (32 °F) до 30 °C (86 °F) (высота: 2 000 м (6 562') ~ 2 700 м (8 858'); [РЕЖИМ ВЫСОКОГОРЬЯ]: [ВЫСОКИЙ2]) Влажность окружающей среды: от 20% до 80% (без конденсации)
Пульт дистанционного управления	Электропитание	Постоянный ток 3 В (элементы питания (AAA/R03 или AAA/LR03) x 2)
	Дальность действия	Прибл. 7 м (22'11-5/8") (при направлении на приемник сигналов точно спереди)
	Масса	63 г (2,22 унции) (вместе с элементами питания)
	Размеры	Ширина: 44 мм (1-23/32"), длина: 105 мм (4-1/8"), высота: 20,5 мм (13/16")

*1 Измерения, условия измерения и способ обозначения соответствуют международным стандартам ISO/IEC 21118:2012.

*2 Приведено среднее значение. Оно может отличаться в зависимости от конкретного изделия.

*3 Если в меню [УСТАНОВКИ ПРОЕКТОРА] для параметра [МОЩНОСТЬ ЛАМПЫ] установлено значение [НОРМАЛЬНОЕ], его можно принудительно изменить на [ЭКО] для защиты проектора, если температура рабочей среды поднимется до 35 °C (95 °F) или выше.

Примечание

- Артикулы принадлежностей и деталей, приобретаемых отдельно, могут быть изменены без уведомления.

■ Разъемы

Разъем <COMPUTER 1 IN>	1 комплект, высокой плотности D-Sub 15-контактный (гнездо) Сигнал RGB 0,7 В [размах] 75 Ом (когда G-SYNC: 1,0 В [размах], 75 Ом) SYNC/HD Высокое сопротивление TTL, автоматическая положительная/отрицательная полярность VD Высокое сопротивление TTL, автоматическая положительная/отрицательная полярность (Разъемы SYNC/HD и VD не поддерживают 3 знач. SYNC.) Сигнал Y_BP_R Y: 1,0 В [размах], включая сигнал синхронизации, P _B P _R : 0,7 В [размах], 75 Ом Сигнал Y/C Y: 1,0 В [размах], C: 0,286 В [размах], 75 Ом
Разъем <COMPUTER 2 IN/ 1 OUT>	1 комплект, высокой плотности D-Sub 15-контактный (гнездо) Сигнал RGB 0,7 В [размах] 75 Ом (когда G-SYNC: 1,0 В [размах], 75 Ом) SYNC/HD Высокое сопротивление TTL, автоматическая положительная/отрицательная полярность VD Высокое сопротивление TTL, автоматическая положительная/отрицательная полярность (Разъемы SYNC/HD и VD не поддерживают 3 знач. SYNC.) Сигнал Y_BP_R Y: 1,0 В [размах], включая сигнал синхронизации, P _B P _R : 0,7 В [размах], 75 Ом
Разъем <VIDEO IN>	1 комплект, контактное гнездо 1,0 В [размах] 75 Ом
Разъем <HDMI 1 IN>/ Разъем <HDMI 2 IN>	2 комплекта, HDMI 19 контактов, HDCP, совместим с Deep Color Аудиосигнал Линейная ИКМ (частота дискретизации: 48 кГц/44,1 кГц/32 кГц)
Разъем <AUDIO IN 1>/<AUDIO IN 2>	2 комплекта, стерео мини-разъем М3, 0,5 В [эфффективное], импеданс входного сигнала 22 кОм и более
Разъем <AUDIO IN 3>	1 комплект, контактное гнездо x 2 (Л-П), 0,5 В [эфффективное], входное сопротивление 22 кОм и более
Разъем <VARIABLE AUDIO OUT>	1 комплект, стерео мини-разъем М3 (совместим со стереовыходом монитора) От 0 В [эфффективное] до 2,0 В [эфффективное] (переменное), выходное сопротивление не более 2,2 кОм
Разъем <USB A (VIEWER/ WIRELESS)>	1 комплект, USB-разъем (тип А) Методу Viewer/совместим с модулем беспроводной связи (модель: ET-WML100)
Разъем <USB B (DISPLAY)>	1 комплект, USB-разъем (тип В), для функции USB Display
Разъем <SERIAL IN>	1 комплект, 9-контактный D-sub (гнездо), совместим с RS-232C, для управления с компьютера
Разъем <LAN>	1 комплект, RJ-45, для подключения к сети, поддержка PLink (класс 1), 10Base-T/100Base-TX

■ Беспроводная локальная сеть

Для использования в проекторе функции беспроводной сети необходимо подключить дополнительный модуль беспроводной связи (модель: ET-WML100).

Соответствие стандартам	IEEE802.11b/g/n	
Метод передачи	DSSS, OFDM	
Частотный диапазон (канал)	От 2 412 МГц до 2 462 МГц (от 1 до 11 каналов)	
Скорость передачи (стандартное значение)	IEEE802.11b	максимум 11 Mbps
	IEEE802.11g	максимум 54 Mbps
	IEEE802.11n	максимум 150 Mbps
Метод шифрования	WPA2-PSK(AES)	

■ Совместимые сигналы

Перечень типов видеосигналов, которые можно использовать с проектором, см. в разделе «Список совместимых сигналов» (➔ стр. 135).

Только для входного видеосигнала	По горизонтали: 15,73 кГц, по вертикали: 59,94 Гц По горизонтали: 15,63 кГц, по вертикали: 50 Гц
Для входного сигнала Y/C	По горизонтали: 15,73 кГц, по вертикали: 59,94 Гц По горизонтали: 15,63 кГц, по вертикали: 50 Гц
Для входного сигнала RGB	<ul style="list-style-type: none"> • Отображаемое разрешение: от 640 x 400 до 1 920 x 1 200 • Частота синхросигнала: не более 162 МГц
Для входного сигнала Y_CC_R/Y_PP_R	<ul style="list-style-type: none"> • Отображаемое разрешение: от 480i/576i до 1 920 x 1 080 • Частота синхросигнала: не более 148,5 МГц
Для входного сигнала HDMI	<ul style="list-style-type: none"> • Отображаемое разрешение для видеосигналов: от 480i/576i*1 до 1 920 x 1 080 • Отображаемое разрешение для сигналов статических изображений: от 640 x 400 до 1 920 x 1 200 (без чередования) • Частота синхросигнала: 25 МГц – 162 МГц

*1 Только сигнал Pixel-Repetition (частота синхросигнала 27,0 МГц)

Размеры

<Единицы: мм (дюйм)>

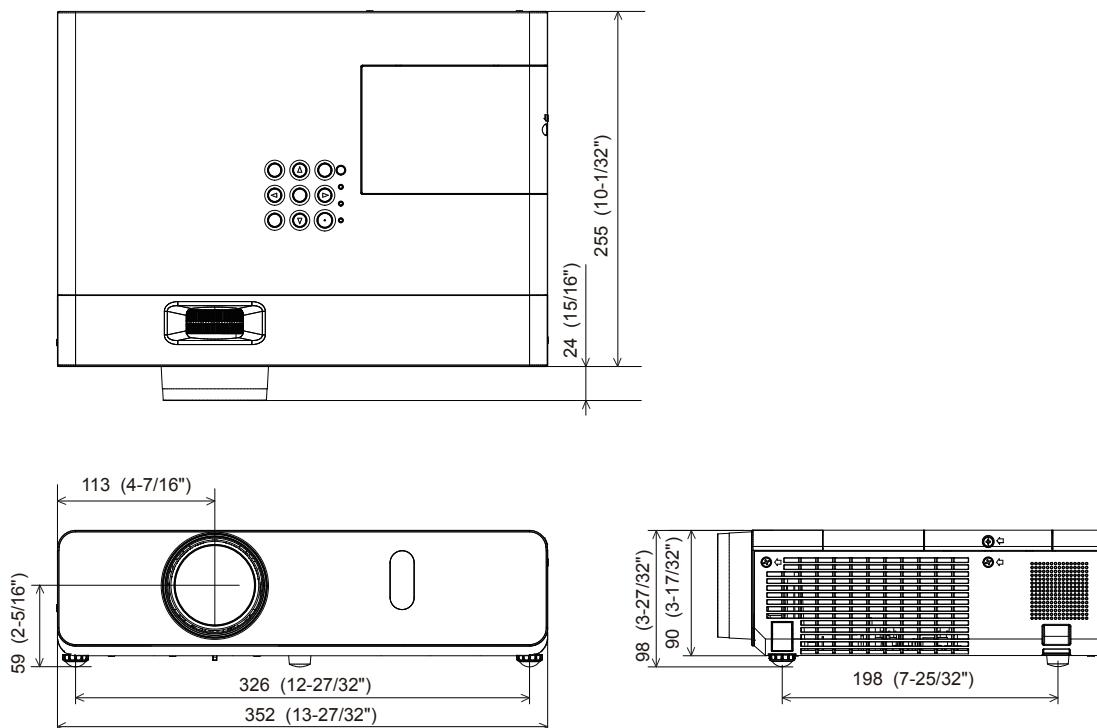

* Фактические размеры изделия могут отличаться.

Меры предосторожности при использовании кронштейна для потолочного монтажа

- При потолочной установке проектора обязательно используйте указанный дополнительный кронштейн для потолочного монтажа, предназначенный для проекторов.
 Модели кронштейнов для потолочного монтажа:
 - ① ET-PKL100H (для высоких потолков), ET-PKV400B (монтажный кронштейн проектора)
 - ② ET-PKL100S (для низких потолков), ET-PKV400B (монтажный кронштейн проектора)
- При установке проектора прикрепите к нему комплект для защиты от падения, который поставляется вместе с кронштейном для потолочного монтажа проекторов.
- Поручите выполнение монтажных работ, таких как монтаж проектора на потолке, квалифицированному специалисту.
- Panasonic Connect Co., Ltd. не несет ответственности за какие-либо повреждения данного проектора вследствие использования кронштейна для потолочного монтажа других производителей, кроме Panasonic Connect Co., Ltd., или неправильного выбора места установки даже в течение срока действия гарантии на проектор.
- Неиспользованные изделия должны быть немедленно сняты квалифицированным специалистом.
- С помощью динамометрической отвертки или торцевого ключа с торсиомером затяните болты с указанным моментом затяжки. Не используйте электрические или пневматические отвертки.
- Дополнительные сведения см. в инструкции по установке кронштейна для потолочного монтажа проекторов.
- Номера моделей принадлежностей и дополнительных принадлежностей могут быть изменены без уведомления.

■ Схема расположения отверстий под крепежные винты для проектора (вид снизу)

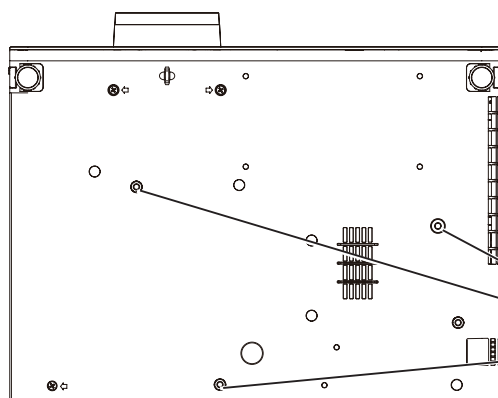

Модели кронштейнов для потолочного монтажа:

- ① ET-PKL100H (для высоких потолков), ET-PKV400B (монтажный кронштейн проектора)
- ② ET-PKL100S (для низких потолков), ET-PKV400B (монтажный кронштейн проектора)

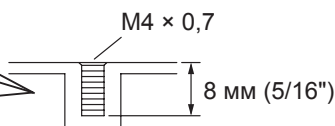

Момент затяжки: M4 1,25 ± 0,2 Нм

■ Размеры отверстий под крепежные винты для проектора (вид снизу)

Единицы: мм (дюйм)

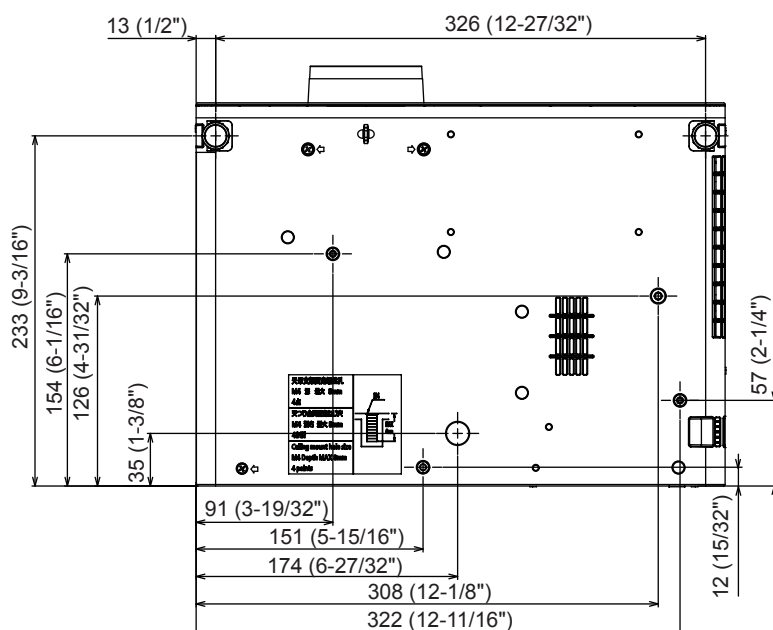

Указатель

A			
[AMX D.D.].....	92	Кнопка <DEFAULT>	[НАСТРОЙКИ ПРОЕКЦИИ]..... 74
C		Пульт дистанционного	[НАСТРОЙКИ ЭКРАНА] 72
[Crestron Connected(TM)].....	92, 117	управления.....	
D		27, 57	О
[DAYLIGHT VIEW].....	62	Кнопка <D.ZOOM +>/кнопка	[ОБРЕЗ. ПО ПЕРИМ.] 69
[DIGITAL CINEMA REALITY]	63	<D.ZOOM ->	[ОБЩИЙ СБРОС] 87
I		Пульт дистанционного	О программе Presenter Light
[ID ПРОЕКТОРА]	80	управления.....	103
M		27, 52	Основные операции с помощью
[MEMORY VIEWER LIGHT].....	92	Кнопка <ENTER>	пульт дистанционного
R		Корпус проектора	управления.....
[RGB/Y _P P _R]/[RGB/Y _C C _R].....	64	29	50
A		Пульт дистанционного	Отключение питания проектора
[АВТОКОРРЕКЦИЯ ТРАПЕЦИИ]....	65	управления.....	46
Б		Кнопка <FREEZE>	[ОТОБРАЖЕНИЕ ТЕКСТА]
Безопасность.....	21	Пульт дистанционного	[ОТТЕНОК]
[БЛОКИРОВКА МЕНЮ].....	89	управления.....	61
В		51	П
Важные замечания по		Кнопка <FUNCTION>	[ПАРОЛЬ].....
безопасности.....	4	Пульт дистанционного	[ПАРОЛЬ БЛОКИРОВКИ МЕНЮ]... 89
Включение питания проектора	43	управления.....	[ПЕРЕМЕЩЕНИЕ]
[ВЫБОР COMPUTER2].....	79	27, 53	Подключение.....
Выбор входного сигнала	47	Кнопка <HDMI 1/2>	Подключение шнура питания.....
[ВЫБОР У-ВА УПРАВЛЕНИЯ].....	89	Пульт дистанционного	42
Г		управления.....	58
Главное меню.....	57	27	Поиск и устранение
Д		Кнопка <ID ALL>	неисправностей
[ДОПОЛНИТЕЛЬНЫЕ НАСТР.].....	62	Пульт дистанционного	126
Дополнительные		управления.....	[ПОИСК СИГНАЛА].....
принадлежности.....	26	27, 54	[ПОЛОЖЕНИЕ].....
З		Кнопка <ID SET>	65
[ЗАПУСК]	80	Пульт дистанционного	Предупредительный
[ЗАЩИТА].....	88	управления.....	индикатор
И		27, 54	29, 121
[ИЗМЕНЕНИЕ ИМЕНИ].....	91	Кнопка <INPUT SELECT>	Принадлежности
[ИЗМЕНЕНИЕ ТЕКСТА]	89	Корпус проектора	25
[ИЗОБРАЖЕНИЕ].....	60	29, 47	[ПРОВОДНАЯ].....
Индикатор лампы.....	29, 121	Кнопка <MEMORY VIEWER/USB	91
Индикатор питания.....	29, 42	DISPLAY/NETWORK>	Программное обеспечение для
[ИНИЦИАЛИЗАЦИЯ].....	94	Пульт дистанционного	раннего предупреждения
[ИРИСОВАЯ ДИАФРАГМА]	62	управления.....	23
Исходные настройки.....	44	27	Проецирование.....
К		Кнопка <MENU>	47
[КАДРОВАЯ СИНХР.]	70	Корпус проектора	128
Кнопка <AUTO SETUP>		29	[ПРОЧИЕ ФУНКЦИИ]
Корпус проектора	29	Кнопка <MUTE>	77
Пульт дистанционного		Пульт дистанционного	Пульт дистанционного
управления.....	51	управления.....	управления.....
27, 50		50	27
Кнопка <AV MUTE>		Кнопка <P-TIMER>	Р
Пульт дистанционного		Пульт дистанционного	Размеры.....
управления.....	27, 50	управления.....	140
27		27, 53	Разъем <AC IN>
Кнопка <COMPUTER 1>		Кнопка <SCREEN ADJ>	28
Пульт дистанционного		Пульт дистанционного	Разъем <AUDIO IN 3 (L/R)>
управления.....	27	управления.....	30
27		27, 51	Разъем <COMPUTER 1 IN>.....
Кнопка <COMPUTER 2>		Кнопка <VIDEO>	30
Пульт дистанционного		Пульт дистанционного	Разъем
управления.....	27	управления.....	<COMPUTER 2 IN/1 OUT>
27		27, 47	30
Кнопка <DAYLIGHT VIEW>		Кнопка <VOL +>/кнопка <VOL ->	Разъем <LAN>.....
Пульт дистанционного		Пульт дистанционного	30
управления.....	27, 53	управления.....	Разъем <SERIAL IN>.....
		27, 50	30
		Кнопка питания	Разъем <USB A (VIEWER/
		Корпус проектора	WIRELESS)>.....
		29	30
		Пульт дистанционного	Разъем <USB B (DISPLAY)>
		управления.....	30
		27	Разъем <VARIABLE AUDIO OUT>..
		60	30
		[КОНТРАСТ].....	Разъем <VIDEO IN>
		60	30
		Л	Разъемы
		[ЛОГОТИП ПРИ ЗАПУСКЕ]	<AUDIO IN 1>/<AUDIO IN 2>
		74	30
		М	Разъемы
		Маңызды қауіпсіздік ескертпесі	<HDMI 1 IN>/<HDMI 2 IN>.....
		10	30
		Меры предосторожности при	Регулировка положения с
		использовании кронштейна для	помощью регулируемых ножек
		потолочного монтажа	49
		141	[РЕЖИМ SXGA].....
		[МОЩНОСТЬ ЛАМПЫ]	76
		81	[РЕЖИМ АВТОНАСТРОЙКИ]
		Н	75
		Навигация по меню.....	[РЕЖИМ ВЫСОКОГОРЬЯ]
		56	81
		[НАСТР. CLOSED CAPTION]	[РЕЖИМ ИЗОБРАЖЕНИЯ].....
		73	60
		[НАСТРОЙКА ВХОДА	С
		COMPUTER1].....	Сетевые подключения.....
		79	100
		[НАСТРОЙКА ЭКРАНА]	[СИНХРОСИГНАЛ].....
		65	68
		[НАСТРОЙКИ ЗВУКА]	[СИСТЕМА ТВ]
		84	63
			[СМЕНА ПАРОЛЯ].....
			88
			[СООТН. СТОРОН].....
			69
			[СОСТОЯНИЕ].....
			79, 94
			Список совместимых сигналов
			135
			[СПОСОБ ПРОЕКЦИРОВАНИЯ]
			80
			Способы установки.....
			34
			[СЧЕТЧИК ФИЛЬТРА].....
			86

Т	
[ТАЙМЕР ПРЕЗЕНТАЦИИ]	76
[ТЕСТОВОЕ ИЗОБРАЖЕНИЕ]	85
Техника безопасности при эксплуатации	19
Технические характеристики	137
Техническое обслуживание и замена компонентов	122
[ТИП СЕТИ/USB]	91
У	
[УПРАВЛЕНИЕ ПО СЕТИ]	92
[УПРАВЛ. ЭНЕРГОСБЕРЕЖ.]	81
[УРОВЕНЬ СИГНАЛА HDMI]	73
Установка и настройка	34
Установка крышки объектива	32
[УСТАНОВКИ ПРОЕКТОРА]	79
Утилизация	23
Ф	
[ФАЗА СИНХРОСИГНАЛА]	68
[ФУНКЦИОНАЛЬНАЯ КНОПКА]	84
Функция Memory Viewer	96
Функция USB Display	98
Х	
Хранение	23
Ц	
[ЦВЕТ]	60
[ЦВЕТОВАЯ ТЕМПЕР.]	61
[ЦВЕТ ФОНА]	75
Ч	
[ЧЕТКОСТЬ]	61
Ш	
[ШИРОКИЙ РЕЖИМ]	75
[ШУМОПОДАВЛЕНИЕ]	63
Э	
[ЭКРАННОЕ МЕНЮ]	72
[ЭМУЛЯЦИЯ]	83
Я	
[ЯЗЫК]	71
[ЯРКОСТЬ]	60

Утилизация старого оборудования и батарей

Только для Европейского Союза и стран с системами переработки



Эти знаки на изделиях, упаковке и/или сопроводительной документации означают, что использованные электрические и электронные продукты и батареи не должны утилизироваться с обычными бытовыми отходами.

Для надлежащей обработки, утилизации и переработки старого оборудования и батарей сдавайте их в специальные пункты сбора в соответствии с национальным законодательством.

Их правильная утилизация поможет сохранить ценные ресурсы и предотвратить возможные отрицательные последствия для здоровья людей и окружающей среды.

Подробные сведения о сборе и переработке можно получить у местных властей.

Согласно законодательству страны за неправильное обращение с отходами может быть наложен штраф.



Примечание относительно символа на батарее (нижний символ)

Данный знак следует использовать вместе со знаком химического продукта. Тогда обеспечивается соответствие требованиям Директивы относительно используемого химического продукта.

Panasonic Connect Co., Ltd.

Web Site: <https://panasonic.net/cns/projector/>

© Panasonic Connect Co., Ltd. 2022

W0318JY6062 -PT