

Instrucciones de operación Manual de Funciones

Proyector DLP™

Para Uso comercial

Núm. de modelo

PT-RZ120

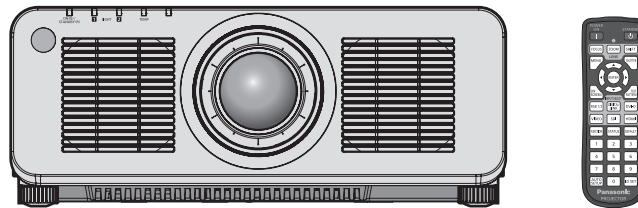

Gracias por comprar este producto Panasonic.

- Las instrucciones de operación corresponden a la versión principal del firmware 2.00 o superior.
- Este manual es común para todos los modelos sin importar los sufijos presentes en el Núm. de modelo.
 - para Taiwán
BA: Modelo negro, lente de zoom estándar suministrada
 - para India
BD: Modelo negro, lente de zoom estándar suministrada LBD: Modelo negro, lente vendida por separado
 - para Corea
B: Modelo negro, lente de zoom estándar suministrada W: Modelo blanco, lente de zoom estándar suministrada
 - para Asia (excepto Taiwán, India y Corea) / Oceanía / África
BA/B: Modelo negro, lente de zoom estándar suministrada LBA/LB: Modelo negro, lente vendida por separado
WA/W: Modelo blanco, lente de zoom estándar suministrada LWA/LW: Modelo blanco, lente vendida por separado
 - para otros países o regiones
B: Modelo negro, lente de zoom estándar suministrada LB: Modelo negro, lente vendida por separado
W: Modelo blanco, lente de zoom estándar suministrada LW: Modelo blanco, lente vendida por separado
- Antes de utilizar este producto, lea atentamente las instrucciones y conserve este manual para futuras consultas.
- Antes de usar este producto, asegúrese de leer “Aviso importante de seguridad” (➔ páginas 5 a 15).



SPANISH

DPQP1239ZF/X1

Contenido

Aviso importante de seguridad 5

Capítulo 1 Preparativos

Precauciones respecto al uso	19
Fin previsto del producto	19
Precauciones durante el transporte	19
Precauciones durante la instalación	19
Seguridad	22
DIGITAL LINK	23
Art-Net	23
Software de aplicación admitido por el proyector	23
Almacenamiento	23
Desecho	23
Precauciones durante el uso	24
Accesorios	25
Accesorios opcionales	26
Acerca de su proyector	27
Mando a distancia	27
Cuerpo del proyector	29
Preparación del mando a distancia	32
Inserción y extracción de las pilas	32
Al usar múltiples proyectores	32
Conexión del mando a distancia al proyector con un cable	33

Capítulo 2 Primeros pasos

Configuración	35
Toma de corriente compatible	35
Modo de la instalación	35
Piezas para la instalación (opcional)	36
Imagen proyectada y distancia focal	37
Ajuste del pie ajustable	46
Extracción/colocación de la lente de proyección	47
Extracción de la lente de proyección	47
Colocación de la lente de proyección	48
Conexiones	49
Antes de realizar las conexiones	49
Ejemplo de conexión: equipo AV	51
Ejemplo de conexión: ordenadores	52
Ejemplo de conexión mediante DIGITAL LINK	53
Ejemplo de conexión al usar la función de sincronización de contraste/sincronización de obturador	54

Capítulo 3 Operaciones básicas

Encender/apagar el proyector	57
Conexión del cable de alimentación	57
Indicador de alimentación	58
Encendido del proyector	60
Cuando se muestra la pantalla inicial de ajuste	61
Ajustes y selecciones	67
Apagado del proyector	68
Proyectando	69
Selección de la señal de entrada	69
Ajuste del enfoque, el zoom y el desplazamiento de la lente	70
Ajuste del balance de enfoque	71
Configuración del tipo de lente	72
Movimiento de la lente de proyección a la posición inicial	73
Rango de desplazamiento de la lente	74
Uso del mando a distancia	75
Uso de la función del obturador	75
Uso de la función de visualización de menú en pantalla	75
Uso de la función de ajuste automático	76
Uso del botón de función	76
Visualización de imágenes de prueba internas	76
Uso de la función estado	77
Ajuste del número de ID del mando a distancia	77

Capítulo 4 Ajustes

Navegación por los menús	79
Navegación a través del menú	79
Menú principal	80
Sub-menú	81

Contenido

Menú [IMAGEN]	84	Menú [OPCION DISPLAY]	108
[MODO DE IMAGEN].....	84	[ECUALIZACIÓN DE COLORES].....	108
[CONTRASTE].....	84	[CORRECCIÓN DEL COLOR].....	109
[BRILLO].....	84	[AJUSTE PANTALLA].....	110
[COLOR].....	85	[SEÑAL AUTOMÁTICA].....	110
[TINTE].....	85	[AUTO AJUSTE].....	110
[TEMPERATURA COLOR].....	85	[CONFIG. ENTRADA SECUNDARIA].....	111
[GANANCIA BLANCO].....	87	[RGB IN].....	113
[GAMMA].....	87	[DVI-D IN].....	115
[SYSTEM DAYLIGHT VIEW].....	88	[HDMI IN].....	116
[DEFINICION].....	88	[DIGITAL LINK IN].....	118
[REDUCCIÓN DE RUIDO].....	89	[SDI IN].....	119
[CONTRASTE DINÁMICO].....	89	[MENU EN PANTALLA].....	121
[SELECTOR DEL SISTEMA].....	91	[MODO MENÚ].....	123
[MODO DE IMAGEN PREDETERM.].....	91	[ROTACIÓN IMAGEN].....	123
Vídeo compatible con sRGB.....	92	[COLOR FONDO].....	123
Menú [POSICIÓN]	93	[LOGO INICIAL].....	124
[CAMBIO].....	93	[UNIFORMIDAD].....	124
[ASPECTO].....	93	[AJUSTES DE OBTURADOR].....	125
[ZOOM].....	94	[CONGELADO].....	127
[FASE RELOJ].....	95	[MONITOR FORMA ONDA].....	127
[GEOMETRÍA].....	95	[NIVEL DE COLORES RGB].....	128
Menú [MENÚ AVANZADO]	102	Menú [SETUP PROYECTOR]	129
[DIGITAL CINEMA REALITY].....	102	[ID DEL PROYECTOR].....	129
[BORRADO].....	102	[MÉTODO DE PROYECCIÓN].....	129
[RESOLUCIÓN DE ENTRADA].....	103	[LENTE].....	130
[POSICIÓN DE FIJACIÓN].....	103	[AJUSTE OPERACIÓN].....	131
[BORDES ZONA BLENDING].....	103	[SALIDA DE LA LUZ].....	134
[RESPUESTA DE FOTOGRAMA].....	105	[CONTROL DE BRILLO].....	134
[RASTER POSITION].....	106	[MODO STANDBY].....	139
Menú [PANTALLA DE IDIOMA(LANGUAGE)]	107	[ENCENDIDO RÁPIDO].....	139
Cambio del idioma de visualización.....	107	[APAGA SIN SEÑAL].....	140
		[APAGAR LUCES S/SEÑAL].....	140
		[ENCENDIDO INICIAL].....	140
		[ENTRADA DE INICIO].....	140
		[FECHA Y HORA].....	141
		[HORARIO].....	142
		[MULTI PROYECTOR SYNC].....	144
		[RS-232C].....	146
		[REMOTE2 MODO].....	147
		[BOTÓN DE FUNCIÓN].....	147
		[ESTADO].....	148
		[CLONACIÓN DE DATOS].....	150
		[GUARDAR DATOS USUARIO].....	151
		[CARGAR DATOS USUARIO].....	151
		[INICIALIZAR].....	152
		[CONTRASEÑA DE SERVICIO].....	152
		Menú [PATRÓN DE PRUEBA]	153
		[PATRÓN DE PRUEBA].....	153

Menú [LISTA DE SEÑALES REGISTRADAS]	154
Registro de nuevas señales.....	154
Cambio de nombre de la señal registrada.....	154
Eliminación de la señal registrada.....	154
Protección de la señal registrada.....	155
Expansión del rango de bloqueo de señal.....	155
Mem. secundaria.....	156
Menú [SEGURIDAD]	157
[CONTRASEÑA DE SEGURIDAD].....	157
[CAMBIO DE CONTRASEÑA DE SEGURIDAD].....	157
[AJUSTE DE PANTALLA].....	158
[CAMBIAR TEXTO].....	158
[CONTROL DE INICIO DE DISPOSITIVO].....	158
[CAMBIO PASSWORD CONTROL DEL EQUIPO].....	160
Menú [RED]	161
[MODO DIGITAL LINK].....	161
[ESTADO DIGITAL LINK].....	161
[NETWORK SETUP].....	162
[NETWORK CONTROL].....	162
[ESTADO DE RED].....	163
[MENÚ DIGITAL LINK].....	163
[AJUSTE Art-Net].....	163
[AJUSTES CANAL Art-Net].....	164
[ESTADO DE Art-Net].....	165

Capítulo 5 Operaciones

Conexión de red	167
Conexión a la red.....	167
Función de control web	170
Ordenador que puede usarse para la configuración.....	170
Acceso desde el explorador web.....	170

Capítulo 6 Mantenimiento

Indicadores de fuente luminosa/temperatura	190
Cuando un indicador se enciende.....	190
Mantenimiento	192
Antes de realizar operaciones de mantenimiento en el proyector.....	192
Mantenimiento.....	192
Solución de problemas	193
Indicaciones de [AUTOTEST]	195

Capítulo 7 Apéndice

Información técnica	198
Protocolo PJLink.....	198
Uso de la función Art-Net.....	199
Comandos de control mediante LAN.....	203
Terminales <SERIAL/MULTI PROJECTOR SYNC IN>/<SERIAL/MULTI PROJECTOR SYNC OUT>.....	207
Terminal <REMOTE 2 IN>.....	212
Contraseña del dispositivo de control.....	212
Kit de actualización.....	213
Lista de señales compatibles.....	214
Especificaciones	221
Dimensiones	224
Precauciones para instalar el Soporte de montaje en techo	225
Índice	227

Aviso importante de seguridad

ADVERTENCIA: ESTE APARATO DEBE SER CONECTADO A MASA.

ADVERTENCIA: Para evitar daños que puedan conducir a incendios o descargas eléctricas, no exponga este aparato a la lluvia ni la humedad. Este dispositivo no está diseñado para ser usado en el campo visual directo de lugares de trabajo de presentación visual. Para evitar reflejos incómodos, no debe ser ubicado en el campo visual directo. Este equipo no está destinado para ser utilizado en estaciones de trabajo de vídeo según la normativa BildscharbV.

El nivel de presión de sonido en la posición del operador es igual o menor que 70 dB (A) de acuerdo a ISO 7779.

ADVERTENCIA:

1. Desconecte la clavija de la toma de corriente cuando no vaya a utilizar el equipo durante un período prolongado de tiempo.
2. Para evitar descargas eléctricas, no retire la cubierta. No existen partes intercambiables en el interior del equipo. Para realizar una revisión, consulte a un Servicio Técnico cualificado.
3. No retire el contacto de puesta a tierra de la clavija de alimentación. Este aparato está equipado con una clavija de alimentación de tres contactos, del tipo conexión a tierra. Esta clavija sólo puede conectarse a una toma de corriente con conexión a tierra. Esta es una característica de seguridad. Si no puede insertar la clavija en la toma de corriente, póngase en contacto con un electricista. Pero no modifique la clavija de manera que no se pueda usar el contacto de conexión a tierra.

ADVERTENCIA:

Este equipo es compatible con la Clase A de CISPR32. En un entorno residencial, este equipo puede causar interferencias de radio.

PRECAUCIÓN: Para garantizar la conformidad del equipo, siga las instrucciones de instalación facilitadas. Esto incluye el uso del cable de alimentación incluido y los cables de interfaz blindados para conectar el equipo a un ordenador o dispositivos periféricos. Asimismo, cualquier cambio o modificación no autorizados en este equipo podrían anular la capacidad del usuario para utilizar este dispositivo.

Este dispositivo está diseñado para proyectar imágenes en una pantalla u otras superficies y no está pensado como sistema de iluminación interior para entornos domésticos.

Directiva 2009/125/CE

ADVERTENCIA: PARA REDUCIR EL RIESGO DE INCENDIO O CHOQUE ELÉCTRICO, NO EXPONGA ESTE PRODUCTO A LA LLUVIA O HUMEDAD.

ADVERTENCIA: RIESGO DE DESCARGA ELÉCTRICA. NO ABRIR



Indicado en el proyector



El símbolo de rayo con cabeza de flecha dentro de un triángulo equilátero pretende alertar al usuario de la presencia de un “voltaje peligroso” sin aislar dentro de la caja del producto que puede ser de suficiente magnitud para constituir un riesgo de choque eléctrico a una persona.



El signo de exclamación dentro de un triángulo equilátero pretende alertar al usuario de la presencia de importantes instrucciones de operación y mantenimiento (servicio) en la documentación que acompaña al producto.

Aviso importante de seguridad

ADVERTENCIA: No mire hacia la luz emitida desde la lente mientras el proyector se está utilizando. Como con cualquier fuente brillante, no mire fijamente el haz directo.



RG2

Indicado en el proyector

RG2 IEC 62471-5:2015

Información sobre el láser (para EE.UU. y Canadá)

Este producto es un proyector láser de clase 3R y cumple con la normativa IEC 60825-1:2007.

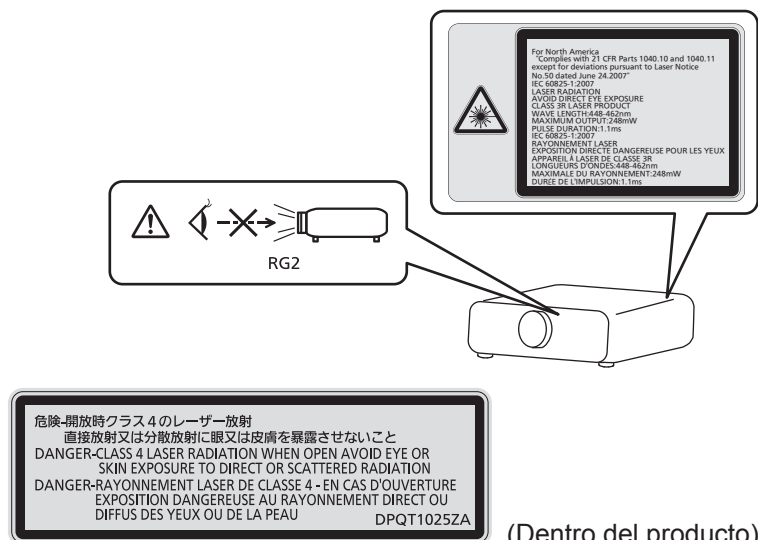

(Dentro del producto)

(para Taiwán)

Este producto es un proyector láser de clase 1 y cumple con la normativa IEC/EN 60825-1:2014.

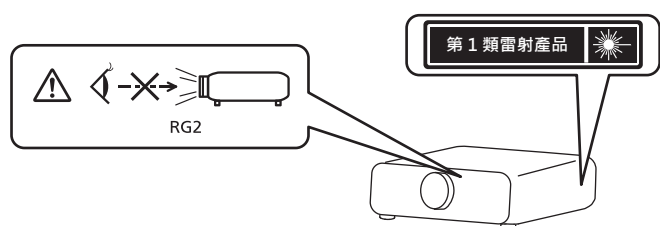

(para India)

Este producto es un proyector láser de clase 1 y cumple con la normativa IEC/EN 60825-1:2014.

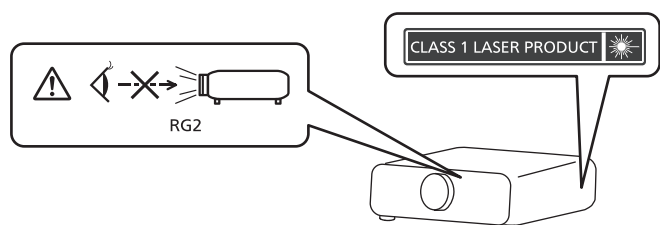

(para otros países o regiones)

Este producto es un proyector láser de clase 1 y cumple con la normativa IEC/EN 60825-1:2014.

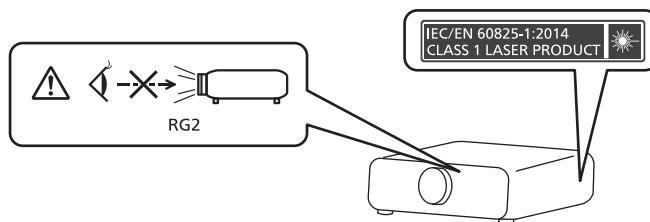

PRECAUCIÓN: El uso de controles o ajustes, o la realización procedimientos diferentes de los especificados a continuación, puede provocar una exposición a radiaciones peligrosa.

PRECAUCIÓN (Norteamérica/América Central/Sudamérica)

Fuente de alimentación: Este proyector está diseñado para operar en 100 V - 240 V, 50 Hz/60 Hz CA, corriente para hogares solamente.

PRECAUCIÓN: El cable de energía AC que se suministra con el proyector como un accesorio puede ser usado solamente para fuentes de energía de hasta 125 V. Si necesita utilizar un voltaje superior a este, deberá obtener un cable de alimentación de 250 V por separado. Si usted usa este cable accesorio en situaciones así, se pueden presentar incendios.

PRECAUCIÓN (Norteamérica/América Central/Sudamérica)

Este equipo está equipado con un cable de alimentación de conexión a tierra con tres clavijas. No retire el contacto de puesta a tierra de la clavija de alimentación. La clavija de alimentación encajará solamente en una toma de corriente con conexión a tierra. Esta es una característica de seguridad. Si no puede insertar la clavija en la toma de corriente, póngase en contacto con un electricista. Pero no modifique la clavija de manera que no se pueda usar el contacto de conexión a tierra.

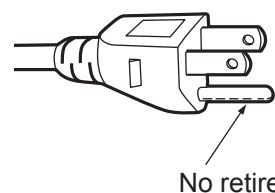

ADVERTENCIA (EE.UU. Y CANADÁ)

- No utilizar en una sala de ordenadores, tal como se define en el Estándar para la Protección de Ordenadores Electrónicos/Equipos de Procesamiento de Datos, ANSI/NFPA 75.
- Para equipos conectados de forma permanente, se incorporará un dispositivo de desconexión de fácil acceso en el cableado de instalación del edificio.
- Para equipos enchufables, la toma debe instalarse cerca del equipo para que sea fácilmente accesible.

Para EE.UU.-California solamente

Este producto contiene una pila de botón CR de litio que contiene material de perclorato - puede aplicarse una manipulación especial.
Ver www.dtsc.ca.gov/hazardouswaste/perchlorate

AVISO FCC (EE.UU.)

Declaración de Conformidad del Proveedor

Número de modelo: PT-RZ120B / PT-RZ120W / PT-RZ120LB / PT-RZ120LW
Nombre comercial: Panasonic
Responsable: Panasonic Corporation of North America
Dirección: Two Riverfront Plaza, Newark, NJ 07102-5490
Contacto: <http://www.panasonic.com/support>
Contacto proyector: <https://panasonic.net/cns/projector/>

Este dispositivo cumple la Parte 15 de la Normativa FCC.

El funcionamiento está sujeto a las siguientes dos condiciones:

(1) Este dispositivo no produce interferencias perjudiciales y (2) este dispositivo debe aceptar cualquier interferencia recibida, incluyendo aquellas interferencias que produzcan un funcionamiento no deseado.

PRECAUCIÓN:

Este equipo ha sido probado y cumple los límites para un dispositivo digital de Clase A, conforme a la parte 15 de las Normas de la FCC. Estos límites han sido diseñados para proporcionar una protección razonable contra las interferencias perjudiciales cuando el equipo funciona en un entorno comercial. Este equipo genera, utiliza y puede emitir energía de radio frecuencia y, si no se instala y utiliza según el manual de instrucciones, puede producir interferencias perjudiciales en las comunicaciones de radio. Es probable que el uso de este equipo en una zona residencial pueda producir interferencias perjudiciales, en cuyo caso el usuario deberá corregir dichas interferencias.

Advertencia FCC:

Para garantizar la conformidad del equipo, siga las instrucciones de instalación facilitadas. Esto incluye el uso del cable de alimentación incluido y los cables de interfaz blindados para conectar el equipo a un ordenador o dispositivos periféricos. Asimismo, cualquier cambio o modificación no autorizados en este equipo podrían anular la capacidad del usuario para utilizar este dispositivo.

■ Distancia de peligro (IEC 62471-5:2015)

La distancia desde la superficie de la lente de proyección a la que el nivel de exposición ha alcanzado el nivel de valor límite de exposición aplicable se conoce como distancia de peligro (HD) o distancia de seguridad.

No mire a la luz proyectada dentro de la distancia de peligro (en el área de alcance RG3). Podrían ocasionarse daños en la visión por la irradiación directa. Se considera seguro mirar a la luz proyectada desde fuera de la distancia de peligro (en el área de alcance RG2).

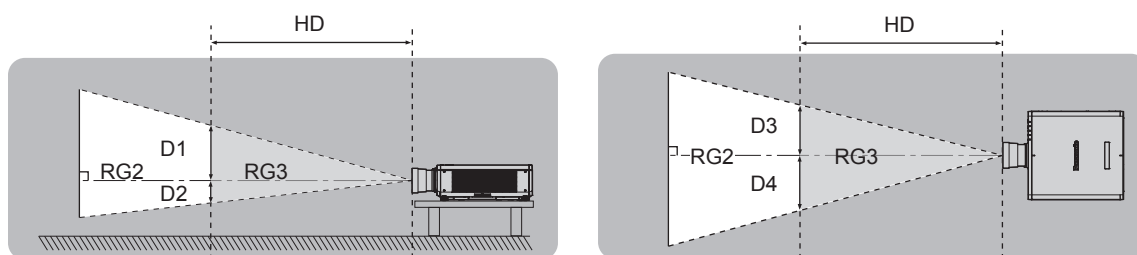

Salvo ET-DLE035

■ Grupo de riesgo

La combinación del proyector y la lente de proyección se cataloga como grupo de riesgo 2 cuando la distancia de peligro es inferior a 1 m (39-3/8"). Se cataloga como grupo de riesgo 3 cuando la distancia de peligro es superior a 1 m (39-3/8"), y será para uso profesional en lugar de uso para consumidores.

En el caso del grupo de riesgo 3, hay posibilidad de daños en la visión por irradiación directa al mirar a la luz proyectada desde dentro de la distancia de peligro (en el área de alcance RG3).

En el caso del grupo de riesgo 2, puede usarse de forma segura sin ocasionar daños en la visión en ninguna condición.

La combinación del proyector y la lente de proyección en que la distancia de peligro sea superior a 1 m (39-3/8") y catalogada como grupo de riesgo 3 es la siguiente.

Núm. de modelo de la lente de proyección	Grupo de riesgo
ET-DLE250	Grupo de riesgo 3 ^{*1}
ET-DLE350	
ET-DLE450	

*1 Si el proyector se usa con la lente de zoom opcional (Núm. de modelo: ET-DLE250, ET-DLE350, ET-DLE450) instalada, la distancia de peligro supera 1 m (39-3/8"), y con independencia de la condición de uso, la distancia focal es superior a 2,2:1. En este caso, se cataloga como el grupo de riesgo 3.

THIS PROJECTOR MAY BECOME RG3 FOR PROFESSIONAL USE ONLY AND IS NOT INTENDED FOR CONSUMER USE WHEN AN INTERCHANGEABLE PROJECTION LENS IS USED UNDER THE CONDITION THAT THROW RATIO IS GREATER THAN 2.2. REFER TO THE OPERATING INSTRUCTIONS OR LEAFLET FOR HAZARD DISTANCE BEFORE OPERATION.

CE PROJECTEUR PEUT DEVENIR RG3 POUR UNE UTILISATION PROFESSIONNELLE UNIQUEMENT ET N'EST PAS DESTINÉ À UNE UTILISATION DOMESTIQUE LORSQU'UN OBJETIF DE PROJECTION INTERCHANGEABLE EST UTILISÉ À CONDITION QUE LE RAPPORT DE PROJECTION SOIT SUPÉRIEUR À 2,2. CONSULTEZ LE MANUEL D'UTILISATION OU LA BROCHURE ET PRENEZ CONNAISSANCE DE LA DISTANCE DU RISQUE AVANT DE L'UTILISER.

DIESER PROJEKTOR KANN ALS RG3 NUR FÜR DIE PROFESSIONELLE VERWENDUNG EINGESTUFT WERDEN UND IST NICHT FÜR DIE VERWENDUNG DURCH VERBRAUCHER KONZIPERT, WENN EIN AUSTAUSCHPROJEKTIONSOBJEKTIV VERWENDET WIRD, UNTER DER VORAUSSETZUNG, DASS DAS PROJEKTIONSVERHÄLTNISS ÜBER 2,2 LIEGT. BEACHTEN SIE VOR DER BEDIENUNG DIE BEDIENUNGSANLEITUNG UND DAS FALTBLATT IN BEZUG AUF DEN GEFÄHRDUNGSABSTAND.

ДАННЫЙ ПРОЕКТОР МОЖЕТ ВХОДИТЬ В ГРУППУ РИСКА RG3 — ТОЛЬКО ДЛЯ ПРОФЕССИОНАЛЬНОГО ИСПОЛЬЗОВАНИЯ, И ОН НЕ ПРЕДНАЗНАЧЕН ДЛЯ ИСПОЛЬЗОВАНИЯ ПОТРЕБИТЕЛЯМИ ПРИ ИСПОЛЬЗОВАНИИ СМЕННЫХ ПРОЕКЦИОННЫХ ОБЪЕКТИВОВ ПРИ УСЛОВИИ, ЧТО ПРОЕКЦИОННОЕ ОТНОШЕНИЕ (THROW RATIO) БОЛЬШЕ ЧЕМ 2,2. ПЕРЕД НАЧАЛОМ РАБОТЫ ОБРАТИТЕСЬ К ИНСТРУКЦИЯМ ПО ЭКСПЛУАТАЦИИ ИЛИ БРОШЮРЕ, ЧТОБЫ УЗНАТЬ ПРО ОПАСНОЕ РАССТОЯНИЕ.

이 프로젝트는 투사 비율이 2.2보다 큰 교체식 투사 렌즈를 사용한 경우, 전문가 전용인 RG3 등급이 될 수 있으며, 일반 소비자용이 아닙니다. 작동하기 전에 위험 거리에 대해서는 사용 설명서 또는 안내책자를 참조하십시오.

DPQT13322A

Aviso importante de seguridad

Las dimensiones dentro de la distancia de peligro (en el área de alcance RG3) para la combinación con la lente de proyección en que la distancia de peligro es superior a 1 m (39-3/8") son las siguientes.

(Unidad: m)

Núm. de modelo de la lente de proyección	HD*1	D1*2	D2*2	D3*2	D4*2
ET-DLE250	1,4	0,40	0,27	0,52	0,39
ET-DLE350	2,2	0,40	0,27	0,52	0,39
ET-DLE450	3,2	0,40	0,27	0,51	0,38

*1 HD: Distancia de peligro

*2 Los valores de D1 a D4 cambiarán de conformidad con la cantidad de desplazamiento de la lente. Cada valor de la tabla es el valor máximo.

Nota

- El valor de la tabla se basa en IEC 62471-5:2015.

ADVERTENCIA:

■ ALIMENTACIÓN

La toma de red o el cortacircuitos debe instalarse junto al equipo y debe ser fácilmente accesible cuando ocurran problemas. Si ocurren los siguientes problemas, interrumpa el suministro de energía inmediatamente.

El uso continuado del proyector en estas condiciones provocará un incendio o una descarga eléctrica, u ocasionará deficiencia visual.

- Si penetran objetos extraños o agua dentro del proyector, interrumpa el suministro de energía.
- Si el proyector se cae o la carcasa se rompe, interrumpa el suministro de energía.
- Si nota la presencia de humo, olores o ruidos extraños que salen desde el proyector, interrumpa el suministro de energía.

Contacte con un centro de servicio autorizado para la reparación, y no trate de reparar el proyector usted.

Durante una tormenta, no toque el proyector ni el cable.

Podría sufrir descargas eléctricas.

No haga nada que pueda dañar el cable de alimentación o el enchufe del cable de alimentación.

Si se usa el cable de alimentación dañado, pueden producirse descargas eléctricas, cortocircuitos o un incendio.

- No dañe el cable de alimentación, no le realice ninguna modificación, no lo coloque cerca de objetos calientes, no lo doble excesivamente, no lo tuerza, no tire de él, no coloque objetos pesados sobre él ni lo enrolle.

Pida a un centro de servicio autorizado que realice cualquier reparación necesaria del cable de alimentación.

No utilice otro cable que no sea el cable de alimentación suministrado.

De lo contrario, se producirán descargas eléctricas o un incendio. Si no usa el cable de alimentación suministrado para la conexión a tierra al lado de la toma de corriente, puede ocasionar descargas eléctricas.

Inserte completamente la clavija de alimentación en la toma de corriente y el conector de alimentación en el terminal del proyector.

Si el enchufe no se inserta correctamente, podrían producirse descargas eléctricas o sobrecalentamientos.

- No use enchufes que estén dañados ni tomas que no estén bien fijadas en la pared.

No toque el enchufe o el conector de alimentación con las manos húmedas.

Si no observa esto podrían producirse descargas eléctricas.

Use una toma independiente con capacidad para 15 A.

Utilizar una toma de corriente junto con otro dispositivo puede provocar incendios debido a la generación de calor.

No sobre cargue el tomacorriente.

Si se sobrecarga el suministro de alimentación (por ejemplo, usando demasiados adaptadores), puede producirse un sobrecalentamiento que podría ocasionar un incendio.

Limpie regularmente el enchufe del cable de alimentación para evitar la acumulación de polvo.

El no observar esta medida puede provocar un incendio.

- Si se acumula polvo en el enchufe del cable de alimentación, la humedad resultante puede dañar el aislamiento.
- Si no va a usar el proyector por un largo tiempo, desenchufe el cable de alimentación de la toma de corriente de la pared.

Desconecte el enchufe de la toma de corriente y límpielo con un paño seco regularmente.

ADVERTENCIA:

■ SOBRE EL USO/INSTALACIÓN

No coloque el proyector sobre materiales blandos como alfombras o superficies acolchadas.

De lo contrario el proyector se puede sobrecalentar, lo que puede causar quemaduras, incendios o daños al proyector.

No coloque el proyector en lugares húmedos o polvorientos o lugares donde el proyector pueda entrar en contacto con humo grasiento o vapor.

El uso del proyector en tales condiciones puede ocasionar un incendio, descargas eléctricas o deterioro de componentes. El aceite también puede deformar el plástico y el proyector podría caerse como cuando está montado en el techo.

No instale este proyector en un lugar que no sea lo suficientemente fuerte como para soportar el peso completo del proyector o encima de una superficie inclinada o poco estable.

Si no observa esto podría ocasionar que el proyector se desequilibre y caiga, lo cual podría ocasionar daños o heridas graves.

No instale el proyector en lugares de paso de personas.

Podrían tropezar con el proyector o pisar el cable de alimentación, lo que podría ocasionar un incendio, descarga eléctrica o lesiones.

No tape los orificios de entrada/salida de aire ni coloque nada a una distancia de 500 mm (19-11/16") de los mismos.

Esto puede hacer que el proyector se sobrecaliente y causar un incendio o daños al proyector.

- No coloque el proyector en lugares estrechos y con mala ventilación.
- No sitúe el proyector sobre paños o papeles, ya que estos materiales podrían tapan el orificio de entrada de aire.

No mire ni exponga su piel al rayo de luz emitido por la lente mientras se usa el proyector.

No apunte al flujo luminoso de proyección con un dispositivo óptico (como una lupa o espejo).

Esto podría causar quemaduras o pérdida de visión.

- La lente del proyector emite una luz fuerte. No mire ni exponga sus manos directamente a esta luz.
- Tenga mucho cuidado de que los niños no miren directamente la lente. Además, apague la alimentación y apague el interruptor principal cuando deje de usar el proyector.

No proyecte una imagen con la cubierta de la lente colocada.

Hacerlo podría provocar un incendio.

Nunca intente modificar o desmontar el proyector.

Hay alto voltaje dentro del proyector que podría causar un incendio o descargas eléctricas.

- Para cualquier trabajo de inspección, ajuste y reparación, consulte a un centro de servicio autorizado.

No permita que entren en el interior del proyector objetos de metal, objetos inflamables ni líquidos. No permita que el proyector se moje.

De lo contrario, se pueden producir cortocircuitos o sobrecalentamiento que podrían causar incendios, descargas eléctricas o fallos de funcionamiento en el proyector.

- No coloque recipientes con líquidos ni objetos de metal cerca del proyector.
- En caso de que entre líquido en el interior del proyector, consulte con su distribuidor.
- Se debe prestar especial atención a los niños.

Utilice el soporte de techo especificado por Panasonic Connect Co., Ltd.

El uso de otro soporte de montaje en techo distinto del indicado tendrá como consecuencia accidentes por caídas.

- Conecte el cable de seguridad suministrado al soporte de montaje en techo para evitar que el proyector se caiga.

El trabajo de instalación, como el montaje del proyector en el techo, debería ser realizado solamente por un técnico cualificado.

Si la instalación no se lleva a cabo y se asegura correctamente, podrían ocurrir lesiones o accidentes, por ejemplo, descargas eléctricas.

ADVERTENCIA:

■ ACCESORIOS

No use o maneje las pilas inadecuadamente, consulte lo siguiente.

De lo contrario esto podría causar que las pilas tengan pérdidas, se sobrecalienten, exploten o se incendien.

- No use pilas que no sean las especificadas.
- No cargue las pilas secas.
- No desmantele las pilas secas.
- No caliente las pilas ni las coloque en agua o fuego.
- No permita que los terminales + y – de las pilas hagan contacto con objetos metálicos como collares u horquillas.
- No guarde o lleve pilas junto a objetos metálicos.
- Guarde las pilas en una bolsa de plástico y manténgala lejos de los objetos metálicos.
- Cuando inserte las pilas, asegúrese que la polaridad (+ y –) sea la correcta.
- No use pilas nuevas junto con pilas viejas ni mezcle diferentes tipos de pilas.
- No use pilas cuya cubierta externa esté despegada o ausente.

Si hay un escape de líquido de pilas, no las toque con las manos, y tome las siguientes medidas en caso de ser necesario.

- El líquido de las pilas sobre su piel o ropa podría causar la inflamación de la piel o lesiones.
Lávese inmediatamente con agua y busque asistencia médica.
- El contacto del líquido de las pilas con sus ojos podría provocar la pérdida de la visión.
En éste caso, no se frote sus ojos. Lávese inmediatamente con agua y busque asistencia médica.

Mantenga alejados a los niños de las pilas.

Si las ingiriesen de forma accidental podrían sufrir daños físicos.

- Si son ingeridas, busque atención médica de inmediato.

Retire rápidamente las pilas agotadas del mando a distancia.

- Si las deja en la unidad, las pilas podrían sufrir fugas de líquido o podrían sobrecalentarse o explotar.

PRECAUCIÓN:

■ ALIMENTACIÓN

Cuando desconecte el cable asegúrese de sujetar el enchufe y el conector de alimentación.

Si tira del propio cable, este puede dañarse o pueden producirse incendios, cortocircuitos o descargas eléctricas.

Cuando no use el proyector por un período de tiempo prolongado, desconecte la clavija de alimentación de la toma de corriente de la pared.

De lo contrario, podría producirse un incendio o una descarga eléctrica.

Antes de sustituir la lente de proyección, asegúrese de apagar la alimentación y desconectar la clavija de la toma de corriente.

- La proyección de luz inesperada puede ocasionar lesiones oculares.
- La sustitución de la lente de proyección sin haber retirado la clavija de la toma de corriente puede ocasionar una descarga eléctrica.

Desconecte el cable de alimentación de la pared antes de realizar cualquier tarea de limpieza.

De lo contrario, podría producirse una descarga eléctrica.

■ SOBRE EL USO/INSTALACIÓN

No coloque ningún objeto pesado encima del proyector.

Si no observa esto podría ocasionar que el proyector se desequilibre y caiga, lo cual podría ocasionar daños o heridas. El proyector resultaría dañado o deformado.

No se apoye sobre el proyector.

Usted se podría caer y herirse, y el aparato se podría dañar.

- Tenga mucho cuidado que los niños no se paren o sienten encima del proyector.

No coloque el proyector en ubicaciones excesivamente calientes.

El hacerlo provocará que la cubierta externa o que los componentes internos se deterioren, o podría causar un incendio.

- Tenga mucho cuidado con las ubicaciones expuestas a la luz directa del sol o próximas a calefacciones.

No coloque sus manos en las aberturas junto a la lente óptica, mientras esté moviendo las lentes.

El no observar esto puede resultar en un accidente.

No instale el proyector en un lugar donde pueda haber polución de sal o gas corrosivo.

De lo contrario, el aparato podría caerse debido a la corrosión. También puede ocasionar fallos de funcionamiento.

No permanezca delante de la lente mientras el proyector está siendo utilizado.

Hacerlo podría dañar y quemar la ropa.

- La lente del proyector emite una luz fuerte.

No coloque objetos delante de la lente mientras el proyector está siendo utilizado.

No bloquee la proyección colocando ningún objeto delante del objetivo de proyección.

Hacerlo puede causar un incendio, daños a un objeto o un fallo del proyector.

- La lente del proyector emite una luz fuerte.

El proyector debe ser transportado o instalado por un mínimo de dos personas.

De lo contrario, pueden producirse accidentes debidos a caídas.

Desconecte siempre todos los cables antes de mover el proyector.

Si mueve el proyector con los cables conectados, pueden dañarse los cables, lo que podría producir incendios o descargas eléctricas.

Si cuelga proyector del techo, mantenga los tornillos y el cable sin contacto con las partes metálicas del techo.

El contacto con partes metálicas dentro del techo puede provocar una descarga eléctrica.

PRECAUCIÓN:

■ ACCESORIOS

Si no va a utilizar el proyector durante un período de tiempo prolongado, extraiga las pilas del mando a distancia.

En caso contrario, provocaría la fuga, sobrecalentamiento, incendio o explosión de las pilas, lo cual podría causar un incendio o la contaminación del área circundante.

■ MANTENIMIENTO

Pregunte a su distribuidor acerca de la posibilidad de realizar una limpieza cada 20 000 horas de servicio (tiempo estimado).

El uso continuo cuando se haya acumulado el polvo en el interior del proyector podría producir incendios.

- Pregunte a su distribuidor sobre las tarifas de limpieza.

Para retirar las pilas

Pilas del mando a distancia

1. Pulse la guía y levante la tapa.

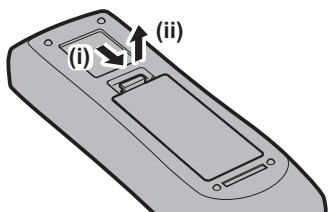

2. Retire las pilas.

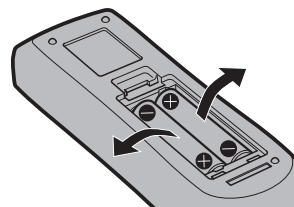

■ Marcas comerciales

- SOLID SHINE es una marca comercial de Panasonic Holdings Corporation.
- Windows, Internet Explorer y Microsoft Edge son marcas comerciales registradas o marcas comerciales de Microsoft Corporation en los Estados Unidos y en otros países.
- Mac, macOS y Safari son marcas comerciales de Apple Inc., registradas en los Estados Unidos y en otros países.
- PJLink™ es una marca comercial registrada o una marca comercial pendiente de registro en Japón, Estados Unidos y en otros países y regiones.
- DLP es una marca comercial o una marca comercial registrada de Texas Instruments.
- Los términos HDMI y HDMI High-Definition Multimedia Interface, y el Logotipo HDMI son marcas comerciales o marcas registradas de HDMI Licensing Administrator, Inc. en los Estados Unidos y otros países.
- Crestron Connected, el logotipo de Crestron Connected, Crestron Fusion, Crestron RoomView y RoomView son marcas comerciales o marcas registradas de Crestron Electronics, Inc. en los Estados Unidos y/u otros países.
- HDBaseT™ es una marca comercial de HDBaseT Alliance.
- Art-Net™ Designed by and Copyright Artistic Licence Holdings Ltd
- Adobe, Acrobat, Flash Player y Reader son marcas comerciales registradas o marcas comerciales de Adobe Systems Incorporated en Estados Unidos y/o en otros países.
- Algunas de las fuentes usadas en el menú en pantalla son las fuentes de mapas de bits de Ricoh, creadas y comercializadas por Ricoh Company, Ltd.
- Todos los demás nombres, nombres de empresas y nombres de productos citados en este manual son marcas comerciales o marcas comerciales registradas de sus respectivos propietarios.

Los símbolos ® y ™ no se utilizan en este manual.

Información sobre el software en relación con este producto

Este producto incorpora el siguiente software:

- (1) el software desarrollado independientemente por o para Panasonic Connect Co., Ltd.,
- (2) el software de propiedad de terceros y autorizado para Panasonic Connect Co., Ltd.,
- (3) el software autorizado bajo el GNU General Public License, Version 2.0 (GPL V2.0),
- (4) el software autorizado bajo el GNU LESSER General Public License, Version 2.1 (LGPL V2.1), y/o
- (5) el software de código abierto diferente al software autorizado bajo el GPL V2.0 y/o LGPL V2.1.

El software categorizado como (3) - (5) se distribuye con la esperanza de que sea útil, pero SIN NINGUNA GARANTÍA, ni siquiera la garantía implícita de MERCANTIBILIDAD o IDONEIDAD PARA UN PROPÓSITO EN PARTICULAR. Consulte los términos y condiciones que se muestran en el CD-ROM incluido.

Durante por lo menos tres (3) años a partir de la entrega de los productos, Panasonic Connect Co., Ltd. proporcionará a cualquier persona que la contacte a la información de contacto mencionada más abajo, por un cargo no mayor al de la distribución física del código fuente, una copia legible por máquina del código fuente correspondiente cubierto conforme a GPL V2.0, LGPL V2.1 o el resto de licencias con obligación vinculante para tal fin, así como el respectivo aviso de derechos de autor.

Información de contacto: oss-cd-request@gg.jp.panasonic.com

■ Ilustraciones de este manual

- Las ilustraciones del proyector, el menú en pantalla (OSD) y otras partes pueden no coincidir exactamente con el producto real.
- Las ilustraciones que aparecen en la pantalla del ordenador pueden variar según el tipo de ordenador y el sistema operativo.
- Las ilustraciones del proyector con el cable de alimentación conectado son solamente ejemplos. El tipo de cable de alimentación suministrado varía dependiendo del país en el que compró el producto.

■ Páginas de referencia

- Las páginas de referencia de este manual se indican de la siguiente forma: (➔ página 00).

■ Terminología

- En este manual, el accesorio “Unidad de mando a distancia inalámbrico/alámbrico” se refiere como “Mando a distancia”.

Características del proyector

Alta luminancia y contraste elevado

- ▶ Con un sistema óptico único, que utiliza una fuente luminosa láser de última generación y el sistema de control de la fuente luminosa láser, es posible obtener una luminancia alta de 12 000 lm^{*1} y un elevado contraste de 10 000:1^{*2} incluso con su tamaño compacto. Este proyector también admite la entrada de señales de vídeo 4K.

*1 Cuando [MODO OPERACIÓN] se configura como [NORMAL]

*2 Cuando [CONTRASTE DINÁMICO] se configura como [3]

Configuración fácil y altamente flexible

- ▶ La configuración fácil y altamente flexible se logra gracias a la compatibilidad con DIGITAL LINK y Art-Net, la compatibilidad con el estándar 3G-SDI, la compatibilidad con la función de ajuste geométrico, la posibilidad de una instalación de 360°, lo que incluye los formatos horizontal, vertical y retrato, gracias a las características de la fuente luminosa de estado sólido, y un gran abanico de lentes opcionales.

Larga vida útil y alta fiabilidad

- ▶ El coste de mantenimiento para el funcionamiento a largo plazo se reduce gracias a la exclusiva tecnología de control de refrigeración de la fuente luminosa y la mejora de la resistencia al polvo. También contribuirá al funcionamiento estable a través de la implementación de la función de reserva que continuará la proyección al cambiar a la señal de entrada de reserva inmediatamente incluso si se interrumpe la señal de la entrada, además de adoptar la fuente luminosa de estado sólido con mayor larga vida útil.

Pasos rápidos

Para obtener más información, consulte las páginas correspondientes.

1. **Configurar el proyector.**
(⇒ página 35)



2. **Coloque la lente de proyección.**
(⇒ página 47)



3. **Conectarlo con dispositivos externos.**
(⇒ página 49)



4. **Conectar el cable de alimentación.**
(⇒ página 57)



5. **Encender el proyector.**
(⇒ página 60)



6. **Realizar los ajustes iniciales.**
(⇒ página 61)

- Realice este paso cuando encienda el proyector por primera vez tras su adquisición.



7. **Seleccionar la señal de entrada.**
(⇒ página 69)



8. **Ajustar la imagen.**
(⇒ página 70)

Capítulo 1 Preparativos

Este capítulo presenta información útil o comprobaciones que debe realizar antes de utilizar el proyector.

Precauciones respecto al uso

Fin previsto del producto

El proyector se usará para proyectar una señal de vídeo, emitida por un equipo de imagen u ordenador, en una pantalla u otra superficie, como una imagen fija o en movimiento.

Precauciones durante el transporte

- Si ha adquirido el proyector con la lente de zoom estándar, retire el material de protección de la lente antes de utilizarla y guárdelo para más adelante. Al transportar el proyector, mueva la posición de la lente a la posición inicial e instale el protector de la lente.
Si ha adquirido el proyector con la lente por separado, retire la cubierta de la zona de la lente antes de utilizarla y guárdela para más adelante. Al transportar el proyector, mueva la posición de la lente a la posición inicial, quite la lente de proyección e instale la cubierta de la zona de la lente.
Para ver los pasos para mover la lente a la posición inicial, consulte "Movimiento de la lente de proyección a la posición inicial" (➔ página 73).

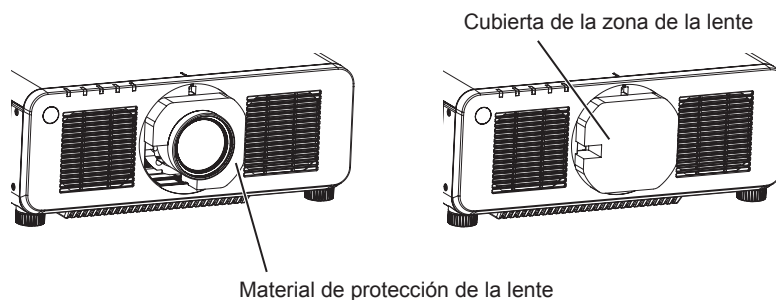

- Harán falta dos o más personas para mover el proyector. De lo contrario, el proyector podría caerse y resultar dañado, o bien ocasionar lesiones.
- Al transportar el proyector, sujételo por la parte inferior del proyector y no por la lente ni la apertura alrededor de la lente de proyección. De lo contrario, podría ocasionar daños. También, manipule el proyector de forma que no sufra vibraciones ni impactos excesivos. De lo contrario, podría ocasionar un fallo debido a daños en los componentes internos.
- No transporte el proyector con el pie ajustable extendido. De lo contrario, podría dañarlo.

Precauciones durante la instalación

- **Después de colocar la lente de proyección, no olvide instalar la cubierta de la base de la lente.**

De lo contrario, podría ocasionar un fallo por la acumulación de polvo en el interior.

- **No instale el proyector al aire libre.**

El proyector ha sido diseñado sólo para su uso en interiores.

- **No instale el proyector en los siguientes lugares.**

- En lugares donde pueden producirse vibraciones e impactos, como en un coche o vehículo: la exposición a estos entornos puede producir daños en los componentes internos y problemas de funcionamiento.
- Si se coloca próximo al mar o donde se concentren gases corrosivos, el proyector podría caerse por los efectos de la corrosión. Además, de lo contrario, se podría reducir la vida útil de los componentes y provocar problemas de funcionamiento.
- Cerca de la salida de un acondicionador de aire: dependiendo de las condiciones de uso, la pantalla podría parpadear en algunos casos debido al aire caliente procedente del orificio de salida de aire o debido al aire caliente o frío del acondicionador de aire. Asegúrese de que la salida del proyector o de cualquier otro equipo, o que el aire procedente del acondicionador de aire, no esté dirigida hacia la parte delantera del proyector.
- Lugares con fluctuaciones importantes de la temperatura, como luces cercanas (lámparas de estudio): hacerlo puede reducir la vida útil de la fuente luminosa o provocar la deformación del proyector debido al calor, lo que puede provocar problemas de funcionamiento.

Siga la temperatura ambiental de operación del proyector.

- Cerca de líneas de alimentación de alta tensión o motores: estas instalaciones pueden interferir en el funcionamiento del proyector.
- Lugares donde esté instalado un equipo láser de alta potencia: tenga en cuenta que dirigir un rayo láser hacia la superficie de la lente de proyección puede dañar los chips DLP.

■ **Encargue a un técnico cualificado o a su distribuidor el trabajo de instalación en el techo, etc.**

Para garantizar el rendimiento y la seguridad del proyector, encargue la instalación a un técnico cualificado o a su distribuidor cuando lo instale en un techo o en un lugar alto.

■ **Deje que un técnico especializado o su distribuidor instale el cableado para la conexión de DIGITAL LINK.**

La imagen y el sonido pueden distorsionarse si la transmisión a través del cable no es correcta a causa de una instalación inadecuada.

■ **Es posible que el proyector funcione incorrectamente si recibe ondas radioeléctricas fuertes provenientes de la estación emisora o la radio.**

Si hay algún centro o equipo que emita ondas radioeléctricas fuertes cerca del sitio de instalación, instale el proyector en un lugar suficientemente alejado de la fuente de ondas radioeléctricas. También puede envolver el cable LAN conectado al terminal <DIGITAL LINK/LAN> utilizando un trozo de papel de aluminio o con un tubo metálico conectado a tierra por ambos extremos.

■ **Ajuste del enfoque**

La alta claridad de la lente de proyección se ve influenciada térmicamente por la luz de la fuente luminosa, lo que hace que el enfoque sea inestable durante el período inmediatamente posterior al encendido.

Se recomienda realizar el ajuste del enfoque después de 30 minutos con la imagen de prueba de enfoque visualizada. Para obtener más información sobre la imagen de prueba, consulte "Menú [PATRÓN DE PRUEBA]" (→ página 153).

■ **No instale el proyector en una altitud de 4 200 m (13 780') o más sobre el nivel del mar.**

■ **No utilice el proyector en un lugar donde la temperatura ambiente supere los 45 °C (113 °F).**

Si utiliza el proyector en un lugar donde la altitud o la temperatura ambiente es demasiado alta podría acortar la vida de los componentes o provocar un funcionamiento incorrecto.

■ **Es posible proyectar en todas las dirección de 360°.**

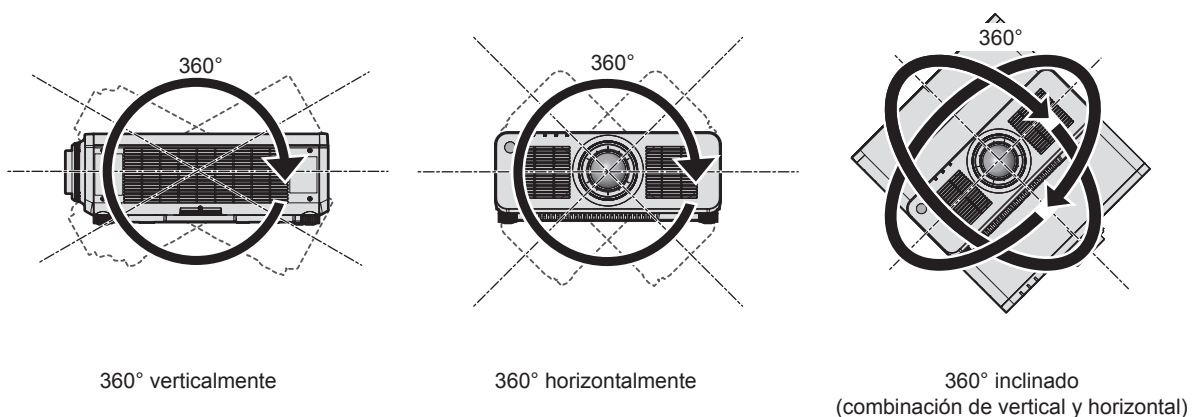

■ Precauciones al configurar el proyector

- El proyector puede utilizarse instalando su parte superior en el suelo. Para evitar que la superficie superior sufra arañazos durante su utilización, se recomienda fijar un material protector cuadrado de unos 20 mm (25/32") (como por ejemplo protectores de goma) en las cuatro esquinas de la superficie superior.

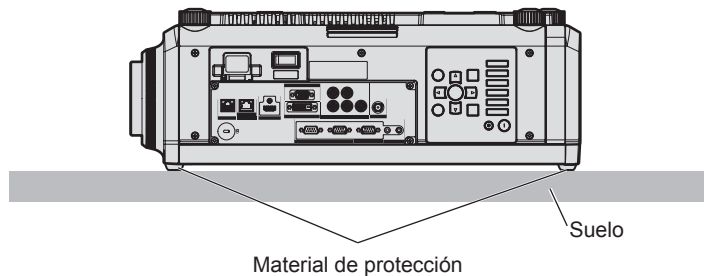
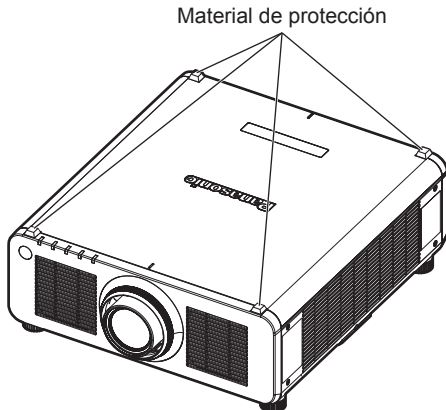

- Utilice los pies ajustables solo si va a colocar el proyector en el suelo y para ajustar el ángulo. Si lo usa para otros propósitos, podría dañar el proyector.
- Al instalar el proyector con un método que no sea la instalación en el suelo mediante el pie ajustable, sobre el suelo o la instalación en el techo con el soporte de montaje en techo, utilice los cinco orificios de tornillo para el montaje en el techo (tal y como se muestra en la figura) para fijar el proyector en el soporte. En tal caso, asegúrese de que no hay separación entre los orificios de tornillo para el montaje en el techo por la parte inferior del proyector y la superficie de fijación insertando separadores (metálicos) entre ellos.
- Use un destornillador dinamométrico o una llave Allen dinamométrica para apretar los tornillos de fijación según sus pares de apriete indicados. No utilice desatornilladores eléctricos o desatornilladores de impacto. (Diámetro del tornillo: M6, profundidad de la rosca en el interior del proyector: 12 mm (15/32"), par de torsión: $4 \pm 0,5 \text{ N}\cdot\text{m}$)

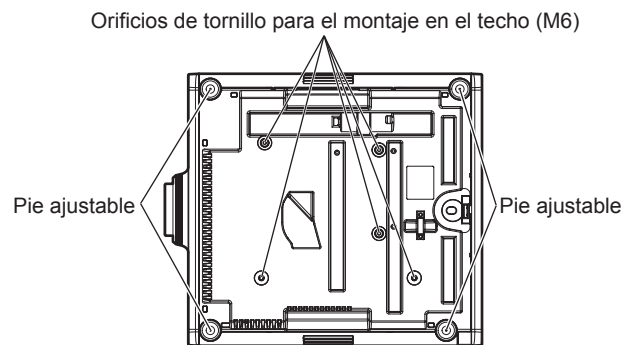

Posiciones de los orificios de tornillo para el montaje en el techo y los pies ajustables

- No apile proyectores unos encima de otros.
- No bloquee los puertos de ventilación (entrada y salida) del proyector.
- Evite que el aire caliente o frío procedente de un sistema de aire acondicionado sople directamente hacia los puertos de ventilación (entrada y salida) del proyector.

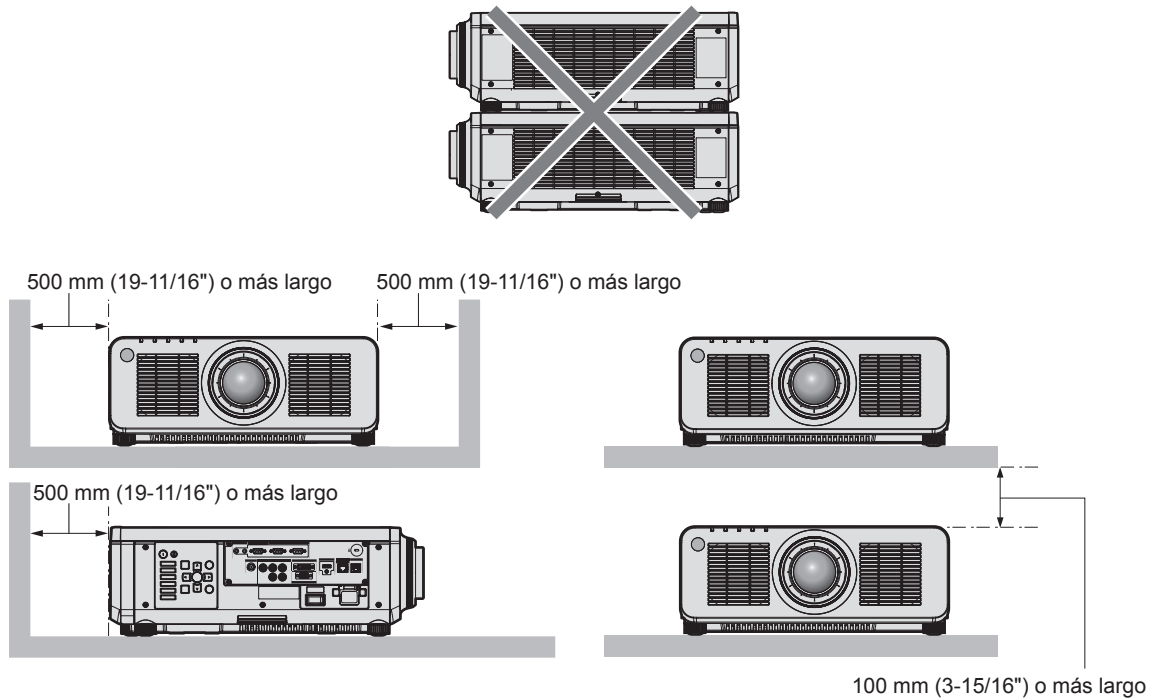

- No instale el proyector en un espacio reducido.
Al instalar el proyector en un espacio confinado, garantice el aire acondicionado o la ventilación por separado. El calor de salida podría acumularse si la ventilación no es suficiente, lo que activaría el circuito de protección del proyector.
- Panasonic Connect Co., Ltd. no se responsabiliza de ningún daño al producto provocado por una elección inadecuada del lugar para instalar el proyector, incluso si no ha expirado el período de garantía del producto.

Seguridad

Al usar este producto, tome medidas de seguridad contra los siguientes incidentes.

- Filtración de información personal a través de este producto
- Uso no autorizado de este producto por parte de un tercero
- Interferencia o parada de este producto por parte de un tercero

Tome suficientes medidas de seguridad.

- Procure que su contraseña sea tan difícil de adivinar como sea posible.
- Cambie su contraseña periódicamente. Puede configurar una contraseña en el menú [SEGURIDAD] → [CAMBIO DE CONTRASEÑA DE SEGURIDAD].
- Panasonic Connect Co., Ltd. o sus compañías afiliadas nunca le pedirá su contraseña directamente. No revele su contraseña en caso de que reciba peticiones semejantes.
- La conexión de red debe protegerse con un cortafuegos, etc.
- Configure una contraseña para el control web y limite los usuarios que podrán conectarse. Puede configurar una contraseña para el control web en la página [Change password] de la pantalla de control web.

DIGITAL LINK

“DIGITAL LINK” es una tecnología para transmitir señales de control de vídeo, audio, Ethernet y serie mediante un cable de par trenzado añadiendo las funciones exclusivas de Panasonic Connect Co., Ltd. al estándar de comunicación HDBaseT™ formulado por HDBaseT Alliance.

Este proyector admite el dispositivo compatible con salida DIGITAL LINK opcional (Núm. de modelo: ET-YFB100G, ET-YFB200G) y dispositivos periféricos de otros fabricantes (cable transmisor de par trenzado como el “transmisor XTP” de Extron Electronics) que usan el mismo estándar HDBaseT™. Para conocer los dispositivos de otros fabricantes con funcionamiento validado con este proyector, visite el sitio web (<https://panasonic.net/cns/projector/>). Tenga en cuenta que la validación de los dispositivos de otros fabricantes se ha realizado según los puntos especificados por Panasonic Connect Co., Ltd. y no todas las funciones se han validado. En caso de problemas de funcionamiento o rendimiento provocados por dispositivos de otros fabricantes, póngase en contacto directamente con ellos. Este proyector no es compatible con la transmisión de audio, ya que la función de audio no está incluida en el proyector.

Art-Net

“Art-Net” es un protocolo de comunicación de Ethernet basado en el protocolo TCP/IP.

Usando el controlador y el software de aplicación DMX, es posible controlar el sistema de la iluminación y del escenario. Art-Net se basa en el protocolo de comunicación DMX512.

Software de aplicación admitido por el proyector

El proyector admite el siguiente software de aplicación. Para obtener más información o descargar el software de aplicación, visite el sitio web (<https://panasonic.net/cns/projector/>).

- **Logo Transfer Software**

Este software de aplicación transfiere al proyector la imagen original, como el logotipo de empresa, que se proyecta al inicio.

- **Smart Projector Control**

Este software de aplicación configura y ajusta el proyector conectado a una LAN usando un smartphone o una tablet.

- **Multi Monitoring & Control Software**

El software de aplicación supervisa y controla los distintos dispositivos de pantalla (proyector y pantalla plana) conectados a Intranet.

- **Software de Alerta Precoz**

El software de complemento supervisa el estado de los dispositivos de pantalla y sus periféricos en una Intranet, e informa de cualquier anomalía de los equipos y detecta las señales de los posibles problemas. El “Software de Alerta Precoz” está preinstalado en el “Multi Monitoring & Control Software”. Para usar la función de alerta precoz de este software de complemento, instale “Multi Monitoring & Control Software” en el PC que se vaya a utilizar. Al activar la función de alerta precoz, se notifica del tiempo aproximado para sustituir los consumibles de los dispositivos de pantalla, para limpiar cada componente de los dispositivos y para sustituir los componentes de los dispositivos, de modo que pueda ejecutarse el mantenimiento por adelantado.

La función de alerta precoz puede usarse registrando hasta 2048 dispositivos de pantalla de forma gratuita durante 90 días tras instalar “Multi Monitoring & Control Software” en un PC. Para seguir usándolo tras los 90 días, es necesario comprar la licencia de “Software de Alerta Precoz” (Serie ET-SWA100) y realizar la activación. Además, según el tipo de licencia, el número de dispositivos de pantalla que pueden registrarse varía. Para obtener más información, consulte las Instrucciones de operación de “Multi Monitoring & Control Software”.

Almacenamiento

Almacene el proyector en una habitación sin humedad.

Desecho

Para desechar el producto, pregunte a la autoridad local competente o a su distribuidor para saber cuál es el método de desecho correcto. Además, deseche el producto sin desmontarlo.

Precauciones durante el uso

■ Para obtener una buena calidad de imagen

Para ver una imagen bonita en un contraste más alto, prepare un ambiente apropiado. Cierre las cortinas o persianas y apague cualquier luz que esté cerca de la pantalla para evitar que la luz del exterior, o la proveniente de luces interiores, se refleje en ella.

■ No toque la superficie de la lente de proyección con las manos desnudas.

Si la superficie de la lente de proyección se ensucia con huellas dactilares, u otros, estas se verán ampliadas y se proyectarán en la pantalla.

Coloque la cubierta de la lente suministrada con el proyector o la lente de proyección opcional en el proyector cuando no utilice el proyector.

■ Chips DLP

- Los chips DLP se han fabricado utilizando tecnología de alta precisión. Tenga en cuenta que, en casos excepcionales, podrían faltar píxeles de alta precisión o permanecer siempre iluminados. Esta circunstancia no indica un error de funcionamiento.
- Tenga en cuenta que dirigir un rayo láser de alta potencia hacia la superficie de la lente de proyección puede dañar los chips DLP.

■ No mueva el proyector ni lo someta a vibraciones o impactos mientras esté en funcionamiento.

De lo contrario, podría acortarse la vida del motor integrado.

■ Fuente luminosa

La fuente luminosa del proyector utiliza láseres y presenta las siguientes características.

- En función de la temperatura ambiental de operación, la luminancia de la fuente luminosa disminuirá. Cuanto más aumenta la temperatura, más disminuye la luminancia de la fuente luminosa.
- La luminancia de la fuente luminosa disminuirá con el tiempo de uso. Si el brillo disminuye ostensiblemente y la fuente luminosa no se enciende, pida a su distribuidor que limpie el interior del proyector o cambie la unidad de la fuente luminosa.

■ Conexiones con ordenadores y dispositivos externos

Al conectar un ordenador o un dispositivo externo, lea este manual cuidadosamente en relación con la utilización de los cables eléctricos y los cables blindados.

Accesorios

Asegúrese de que se suministran los siguientes accesorios con su proyector. Los números indicados entre < > especifican el número de accesorios.

**Unidad de mando a distancia inalámbrico/
alámbrico <1>**
(N2QAYA000060)



Para Taiwán
(K2CZ3YY00081) <1>
200 V - 240 V

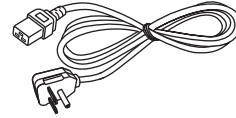

Cable de alimentación
(K2CM3YY00028)
200 V - 240 V

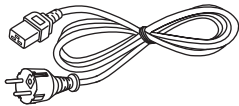

(K2CT3YY00053)
200 V - 240 V

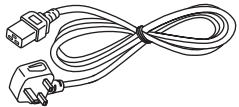

(K2CG3YY00218)
100 V - 120 V

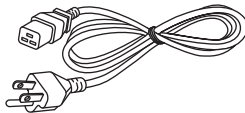

Para Corea
(K2CZ3YY00032) <1>
200 V - 240 V

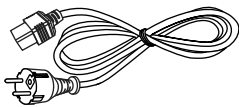

Para India
(K2CZ3YY00058) <1>
200 V - 240 V

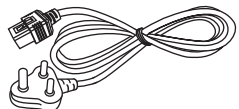

Cubierta de la base de la lente <1>
(Modelo negro: 1GE1RZ970BU)
(Modelo blanco: 1GE1RZ970WU)

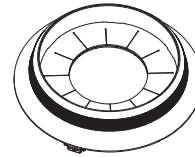

(Se proporcionará el mismo color que el gabinete externo.)

Cubierta de la lente <1>
(TKKL5244-1)

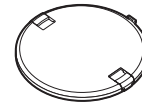

(Solamente modelos con lente)

CD-ROM <1>

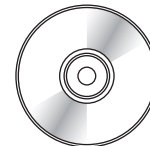

(Instrucciones de operación incluidas.)

Pila AAA/R03 o AAA/LR03 <2>

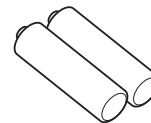

(Para la unidad del mando a distancia)

Atención

- Después de desembalar el proyector, deseche correctamente la tapa del cable de alimentación y el material de embalaje.
- No utilice el cable de alimentación suministrado para dispositivos que no sean este proyector.
- Si faltan accesorios, consulte con su distribuidor.
- Almacene las piezas pequeñas de forma correcta y manténgalas fuera del alcance de niños pequeños.

Nota

- El tipo y el número de cables de alimentación suministrados varían en función del país o de la región donde se compró el producto.
- Los números de modelo de los accesorios están sujetos a cambio sin previo aviso.

Accesorios opcionales

Accesorios opcionales (nombre del producto)		Núm. de modelo
Lente de proyección	Lente de zoom	ET-DLE060, ET-DLE085, ET-DLE105, ET-DLE150, ET-DLE170*1, ET-DLE250, ET-DLE350, ET-DLE450
	Lente de foco fijo	ET-DLE035, ET-DLE055
Soporte de montaje en techo		ET-PKD120H (para techos altos) ET-PKD120S (para techos bajos) ET-PKD130H (para techos altos, ajuste de 6 ejes) ET-PKD130B (Soporte de montaje de proyector)
Software de Alerta Precoz (Licencia básica/licencia de 3 años)		Serie ET-SWA100*2
Kit de actualización		ET-UK20
Kit de actualización Ajuste automático de la pantalla		ET-CUK10
Kit de actualización Ajuste automático de la pantalla (PC)		ET-CUK10P
Caja de interfaz digital		ET-YFB100G
Conmutador de DIGITAL LINK		ET-YFB200G

- *1 Este producto es equivalente a la lente instalada en los modelos de proyector con la lente de zoom estándar. La disponibilidad de este producto varía según el país. Para obtener más información, póngase en contacto con su distribuidor.
- *2 El sufijo del Núm. de modelo varía en función del tipo de licencia.

Nota

- Los números de modelo de los accesorios opcionales están sujetos a cambio sin previo aviso.

Acerca de su proyector

Mando a distancia

■ Delante

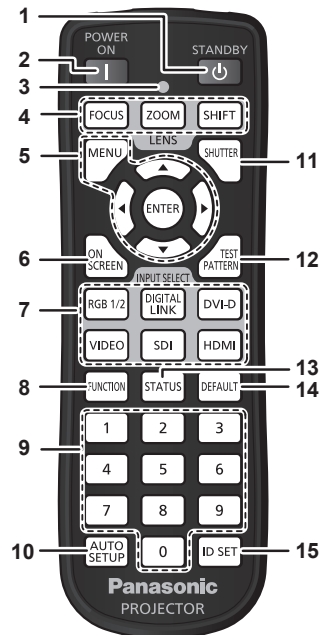

■ Arriba

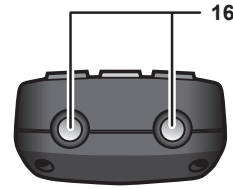

■ Abajo

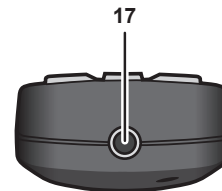

- 1 Botón de modo en espera <⏻>**
Ajusta el proyector en el estado apagado (modo en espera) cuando el interruptor <MAIN POWER> del proyector está en <ON> y el proyector está en el modo de proyección.
- 2 Botón de alimentación <|>**
Ajusta el proyector en el modo de proyección cuando el interruptor <MAIN POWER> del proyector esté en <ON> y la alimentación esté apagada (modo en espera).
- 3 Indicador del mando a distancia**
Parpadea al pulsar cualquier botón del mando a distancia.
- 4 Botones de lente (<FOCUS>, <ZOOM>, <SHIFT>)**
Ajusta el enfoque, el zoom y el desplazamiento de la lente. (➔ página 70)
- 5 Botón <MENU>/botón <ENTER>/botones ▲▼◀▶**
Se usa para moverse por la pantalla del menú. (➔ página 79)
Los botones ▲▼◀▶ también se usan para introducir la contraseña en [SEGURIDAD] o para introducir caracteres.
- 6 Botón <ON SCREEN>**
Enciende (muestra)/apaga (oculta) la función de visualización de menú en pantalla. (➔ página 75)
- 7 Botones de selección de entrada (<RGB1/2>, <DIGITAL LINK>, <DVI-D>, <SDI>, <HDMI>)**
Cambia la señal de entrada que se va a proyectar. (➔ página 69)
El botón <VIDEO> no se usa con este proyector.
- 8 Botón <FUNCTION>**
Asigna una operación utilizada frecuentemente como botón de acceso directo. (➔ página 76)
- 9 Botones numéricos (<0> - <9>)**
Se utiliza para introducir un número de ID o una contraseña en un entorno con varios proyectores.
- 10 Botón <AUTO SETUP>**
Ajusta automáticamente la posición de visualización de la imagen mientras esta se proyecta. [EN PROGRESIÓN] aparece durante el ajuste automático. (➔ página 76)
- 11 Botón <SHUTTER>**
Usado para apagar la imagen temporalmente. (➔ página 75)
- 12 Botón <TEST PATTERN>**
Muestra el patrón de prueba. (➔ página 76)
- 13 Botón <STATUS>**
Muestra la información del proyector.
- 14 Botón <DEFAULT>**
Restablece el contenido del sub-menú a los ajustes predeterminados de fábrica. (➔ página 80)
- 15 Botón <ID SET>**
Permite configurar el número de ID del mando a distancia en un entorno con varios proyectores. (➔ página 32)
- 16 Transmisor de señales del mando a distancia**
- 17 Terminal del mando a distancia alámbrico**
Es el terminal que se usa para conectar el proyector mediante un cable cuando el mando a distancia se utiliza como mando a distancia alámbrico. (➔ página 33)

Atención

- No deje caer el mando a distancia.
- Evite el contacto con líquidos y humedad.
- No intente modificar o desarmar el mando a distancia.
- Respete las siguientes instrucciones que aparecen indicadas en la etiqueta de precaución situada en el dorso del mando a distancia:
 - No mezcle pilas usadas con pilas nuevas.
 - No utilice pilas de un tipo distinto del especificado.

– Coloque las pilas correctamente.

Para más instrucciones, consulte las indicaciones relacionadas con las pilas incluidas en el “Aviso importante de seguridad”.

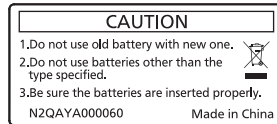

Etiqueta de precaución en el dorso del mando a distancia

Nota

- Al accionar el mando a distancia apuntando directamente al receptor de señales del mando a distancia del proyector, accione el mando a distancia a una distancia de aproximadamente 30 m (98'5") del receptor de señales del mando a distancia. El mando a distancia puede controlar en ángulos de hasta $\pm 30^\circ$ verticalmente y horizontalmente, aunque el rango efectivo de control puede que se reduzca.
- Si hay obstáculos entre el mando a distancia y el receptor de señales del mando a distancia, el mando a distancia podría no funcionar correctamente.
- La señal se reflejará en la pantalla. Sin embargo, el rango de funcionamiento podría estar limitado debido a la pérdida de reflexión de la luz, a causa del material de la pantalla.
- Si el receptor de señales del mando a distancia recibe una luz fuerte directamente, como por ejemplo una luz fluorescente, el mando a distancia podría no funcionar correctamente. Úselo en un lugar alejado de la fuente luminosa.
- El indicador de alimentación <ON (G)/STANDBY (R)> parpadeará si el proyector recibe una señal del mando a distancia.

Cuerpo del proyector

■ Delante

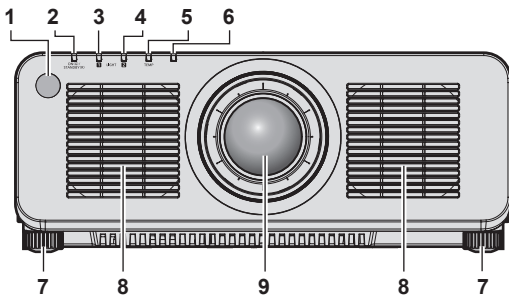

■ Lateral

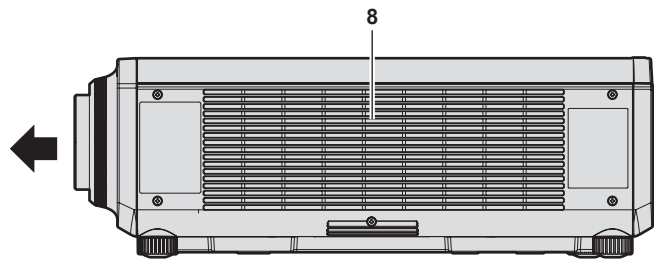

■ Detrás

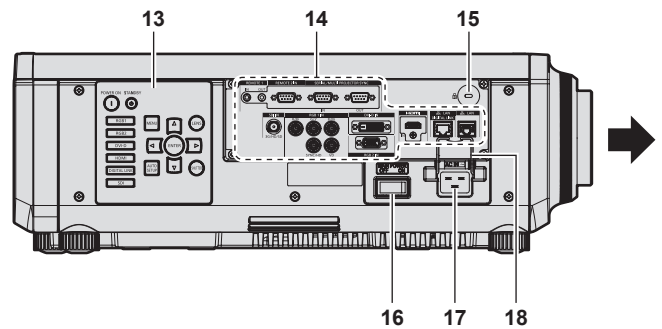
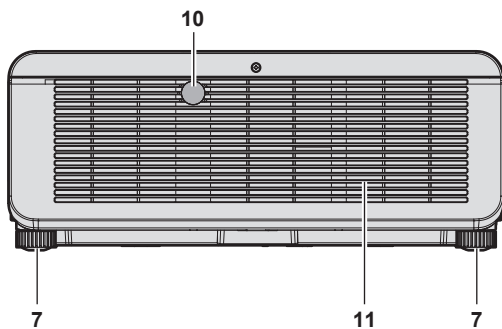

■ Abajo

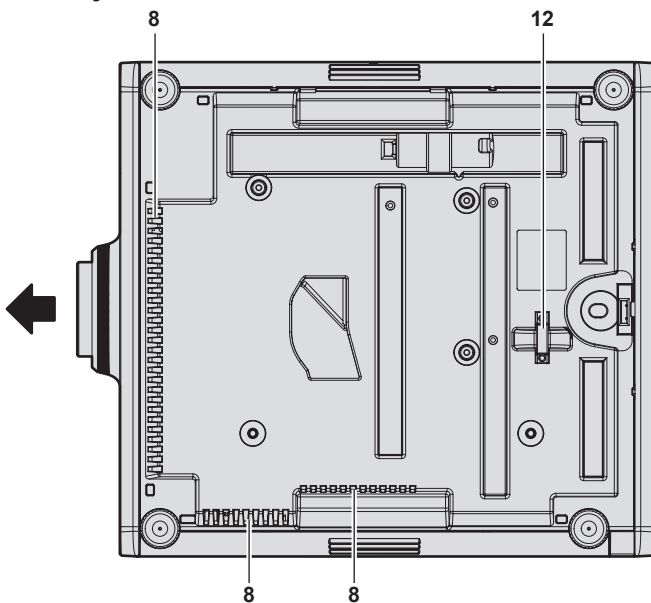

← : Dirección de proyección

- 1 Receptor de señal del mando a distancia (vista frontal)
- 2 Indicador de alimentación <ON (G)/STANDBY (R)>
Indica el estado de la fuente de alimentación.

- 3 Indicador de la fuente luminosa <LIGHT1>
Indica el estado de la fuente luminosa 1.
- 4 Indicador de la fuente luminosa <LIGHT2>
Indica el estado de la fuente luminosa 2.
- 5 Indicador de temperatura <TEMP>
Indica el estado de temperatura interna.
- 6 (No se usa con este proyector)
- 7 Pie ajustable
Ajusta el ángulo de proyección.
- 8 Orificio de entrada de aire
- 9 Lente de proyección
(Solamente modelos con lente)
- 10 Receptor de señal del mando a distancia (vista posterior)
- 11 Orificio de salida de aire
- 12 Puerto para gancho antirrobo
Sirva para colocar un cable para evitar robos, etc.
- 13 Panel de control (→ página 30)
- 14 Terminales de conexión (→ página 31)
- 15 Ranura de seguridad
Esta ranura de seguridad es compatible con los cables de seguridad Kensington.
- 16 Interruptor <MAIN POWER>
Enciende/apaga la alimentación principal.
- 17 Terminal <AC IN>
Conecte el cable de alimentación suministrado.
- 18 Soporte del cable de alimentación

Atención

- No bloquee los puertos de ventilación (entrada y salida) del proyector.

■ Panel de control

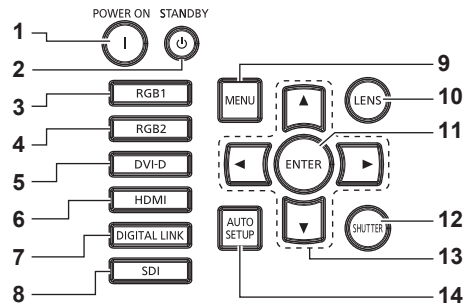

- 1 Botón de alimentación <|>**
 Ajusta el proyector en el modo de proyección cuando el interruptor <MAIN POWER> del proyector esté en <ON> y la alimentación esté apagada (modo en espera).
- 2 Botón de modo en espera <⏻>**
 Ajusta el proyector en el estado apagado (modo en espera) cuando el interruptor <MAIN POWER> del proyector está en <ON> y el proyector está en el modo de proyección.
- 3 Botón <RGB1>**
 Cambia la entrada a RGB1.
- 4 Botón <RGB2>**
 Cambia la entrada a RGB2.
- 5 Botón <DVI-D>**
 Cambia la entrada a DVI-D.
- 6 Botón <HDMI>**
 Cambia la entrada a HDMI.
- 7 Botón <DIGITAL LINK>**
 Cambia la entrada a DIGITAL LINK.
- 8 Botón <SDI>**
 Cambia la entrada a SDI.
- 9 Botón <MENU>**
 Muestra u oculta el menú principal. (➔ página 79)
 Vuelve al menú anterior cuando se visualiza un submenú.
 Si mantiene pulsado el botón <MENU> en el panel de control durante al menos tres segundos mientras está desactivado (oculto) el menú en pantalla, se enciende el menú en pantalla.
- 10 Botón <LENS>**
 Ajusta el enfoque, el zoom y el desplazamiento de la lente.
- 11 Botón <ENTER>**
 Determina y ejecuta un elemento en la pantalla del menú.
- 12 Botón <SHUTTER>**
 Usado para apagar la imagen temporalmente. (➔ página 75)
- 13 Botones de selección ▲▼◀▶**
 Se utiliza para seleccionar un elemento en la pantalla del menú, cambiar la configuración y ajustar el nivel.
 También se utilizan para introducir una contraseña en [SEGURIDAD] o para introducir caracteres.
- 14 Botón <AUTO SETUP>**
 Ajusta automáticamente la posición de visualización de la imagen cuando la imagen se proyecta. Durante el ajuste automático aparece el mensaje [EN PROGRESIÓN]. (➔ página 76)

■ Terminales de conexión

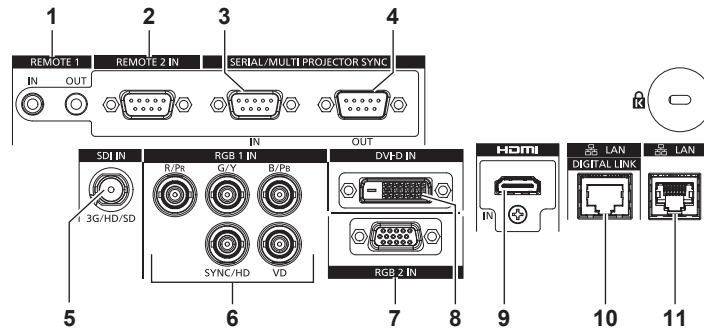

- | | |
|-----------------------------------------------------------------------------------------------------------------------------------------------------------------------------------------------------------------------------------------------------------------------------------------------------------------------------------------------------------------------------------------------------------------------------------------------------------------------------------------------------------------------------------------------------------------------------------------------------------------------------------------------------------------------------------------------------------------------------------------------------------------------------------------------------------------------------------------------------------------------------------------------------------------------------------------------------------------------------------------------------------------------------------------------------------------------------------------------------------------------------------------------------------------------------------------------------------------------------------------------------------------------------------------------------------------------------|--------------------------------------------------------------------------------------------------------------------------------------------------------------------------------------------------------------------------------------------------------------------------------------------------------------------------------------------------------------------------------------------------------------------------------------------------------------------------------------------------------------------------------------------------------------------------------------------------------------------------------------------------------------------------------------------------------------------------------------------------------------------------------------------------------------------------------------------------------------------------------------------------------------------------------------------------------------------------------------------------------------------------------------------------------------------|
| <p>1 Terminal <REMOTE 1 IN>/terminal <REMOTE 1 OUT>
Estos terminales permiten conectar el mando a distancia para el control en serie en un entorno con varios proyectores.</p> <p>2 Terminal <REMOTE 2 IN>
Este es un terminal para controlar a distancia el proyector usando el circuito de control externo.</p> <p>3 Terminal <SERIAL/MULTI PROJECTOR SYNC IN>
Terminal compatible con RS-232C para controlar externamente el proyector mediante su conexión con un ordenador. Este terminal también se usa para conectar varios proyectores, ya que equilibra el contraste como si fuera una pantalla combinada o sincroniza los efectos durante la función de obturador, incluido el fundido de entrada o de salida con un sistema al usar varios proyectores.</p> <p>4 Terminal <SERIAL/MULTI PROJECTOR SYNC OUT>
Este terminal permite emitir la señal compatible con RS-232C que se recibirá en el proyector <SERIAL/MULTI PROJECTOR SYNC IN>. Este terminal también se usa para conectar varios proyectores, ya que equilibra el contraste como si fuera una pantalla combinada o sincroniza los efectos durante la función de obturador, incluido el fundido de entrada o de salida con un sistema al usar varios proyectores.</p> | <p>5 Terminal <SDI IN>
Este terminal permite la entrada de las señales SDI.</p> <p>6 Terminales <RGB 1 IN> (<R/P_R>, <G/Y>, <B/P_B>, <SYNC/HD>, <VD>)
Estos terminales permiten la entrada de la señal RGB o la señal YC_BC_R/YP_BP_R.</p> <p>7 Terminal <RGB 2 IN>
Este terminal permite la entrada de la señal RGB o la señal YC_BC_R/YP_BP_R.</p> <p>8 Terminal <DVI-D IN>
Este terminal permite la entrada de las señales DVI-D.</p> <p>9 Terminal <HDMI IN>
Este terminal permite la entrada de las señales HDMI.</p> <p>10 Terminal <DIGITAL LINK/LAN>
Este terminal permite conectar un dispositivo que transmite señal de vídeo a través del terminal LAN. Además, es el terminal LAN para conectarse a la red.</p> <p>11 Terminal <LAN>
El terminal LAN para establecer una conexión de red.</p> |
|-----------------------------------------------------------------------------------------------------------------------------------------------------------------------------------------------------------------------------------------------------------------------------------------------------------------------------------------------------------------------------------------------------------------------------------------------------------------------------------------------------------------------------------------------------------------------------------------------------------------------------------------------------------------------------------------------------------------------------------------------------------------------------------------------------------------------------------------------------------------------------------------------------------------------------------------------------------------------------------------------------------------------------------------------------------------------------------------------------------------------------------------------------------------------------------------------------------------------------------------------------------------------------------------------------------------------------|--------------------------------------------------------------------------------------------------------------------------------------------------------------------------------------------------------------------------------------------------------------------------------------------------------------------------------------------------------------------------------------------------------------------------------------------------------------------------------------------------------------------------------------------------------------------------------------------------------------------------------------------------------------------------------------------------------------------------------------------------------------------------------------------------------------------------------------------------------------------------------------------------------------------------------------------------------------------------------------------------------------------------------------------------------------------|

Atención

- Si se conecta un cable LAN directamente al proyector, la conexión de red debe realizarse en interiores.
- El terminal <DIGITAL LINK/LAN> y el terminal <LAN> se conectan dentro del proyector. Si se usan tanto el terminal <DIGITAL LINK/LAN> como el terminal <LAN>, configure estos sistemas de modo que estos terminales no se conecten directamente o se conecten a través de dispositivos periféricos, como un concentrador o un transmisor de par trenzado a la misma red.

Preparación del mando a distancia

Inserción y extracción de las pilas



Figura 1



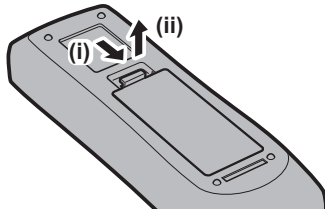

Figura 2

- 1) Abra la tapa. (Figura 1)
- 2) Introduzca las pilas y cierre la tapa (introduzca primero el lado ). (Figura 2)
 - Cuando extraiga las pilas, siga los pasos en orden inverso.

Al usar múltiples proyectores

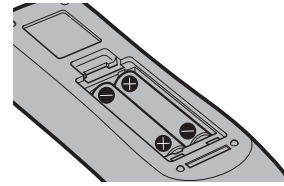
Si utiliza múltiples proyectores juntos, puede utilizar todos los proyectores simultáneamente o cada proyector individualmente mediante el mando a distancia, si se asigna un número de ID único a cada proyector.

Al usar los proyectores estableciendo los números de ID, ajuste el número de ID del cuerpo del proyector una vez realizados los ajustes iniciales. A continuación, ajuste el número de ID del mando a distancia. Para obtener información sobre los ajustes iniciales, consulte “Cuando se muestra la pantalla inicial de ajuste” (➔ página 61).

El número de ID predeterminado de fábrica del proyector (cuerpo y mando a distancia del proyector) está establecido en [TODOS], por lo que puede utilizarlo tal cual. Ajuste los números de ID del cuerpo y del mando a distancia del proyector según sea necesario.

Para obtener más información sobre el ajuste del número de ID del mando a distancia, consulte “Ajuste del número de ID del mando a distancia” (➔ página 77).

Nota

- Configure el número de ID del cuerpo del proyector desde el menú [SETUP PROYECTOR] → [ID DEL PROYECTOR].

Conexión del mando a distancia al proyector con un cable

Para controlar a la vez varios proyectores situados uno junto al otro con un mando a distancia, conecte el mando a distancia a un cable miniconector M3 estéreo de venta en comercios usando los terminales <REMOTE 1 IN>/<REMOTE 1 OUT>.

El mando a distancia es efectivo incluso en lugares donde hay un obstáculo en el recorrido de la luz o donde los dispositivos son susceptibles a la luz exterior.

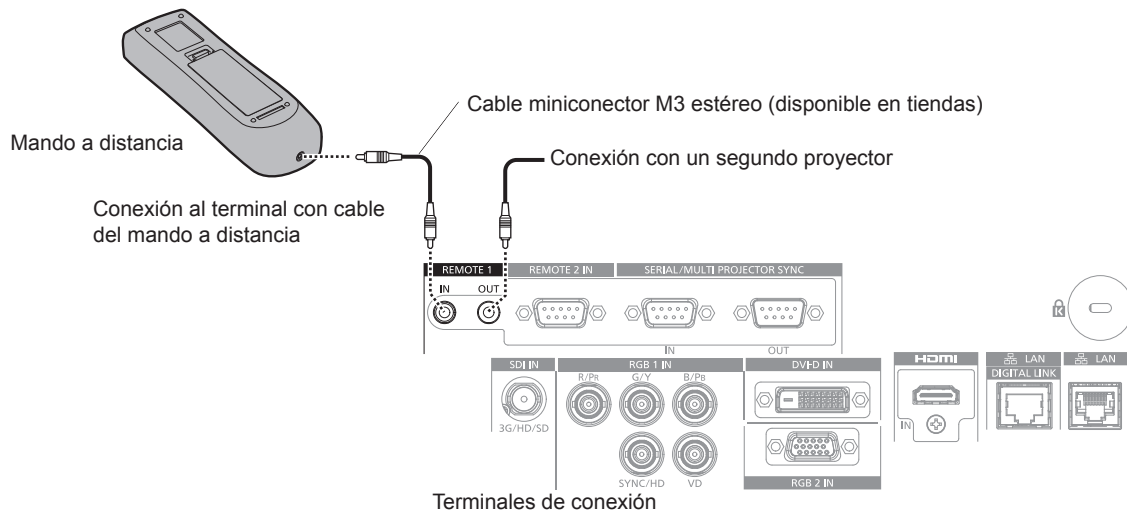

Atención

- Utilice un cable blindado de dos conductores de 15 m (49'3") de longitud o menos. Es posible que el mando a distancia no funcione si la longitud del cable supera los 15 m (49'3") o si el blindaje del cable es inadecuado.

Capítulo 2 Primeros pasos

Este capítulo describe los pasos previos necesarios antes de utilizar el proyector, como la configuración y las conexiones.

Configuración

Toma de corriente compatible

Este proyector admite 100 V de CA a 240 V de CA como fuente de alimentación. Se requiere una toma de corriente conectada a tierra con capacidad de 15 A con cualquier tensión.

La forma de la toma de corriente compatible varía según el suministro de energía. Las ilustraciones siguientes son ejemplos.



2P/3W 15 A 250 V

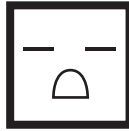

2P/3W 15 A 250 V

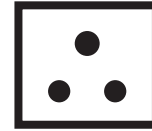

2P/3W 15 A 250 V



2P/3W 15 A 250 V



2P/3W 15 A 125 V

Atención

- Use el cable de alimentación y toma de tierra suministrados en la toma de corriente.
- Use el cable de alimentación compatible con la tensión de suministro de energía y la forma de la toma de corriente usados.

Nota

- Los cables de alimentación suministrados varían según el país o la región donde usted compró el producto.

Modo de la instalación

Los modos de instalación del proyector son los siguientes. Configure [FRONTAL/RETRO]/[MESA/TECHO] en el menú [SETUP PROYECTOR] → [MÉTODO DE PROYECCIÓN] (➔ página 129) según el modo de instalación.

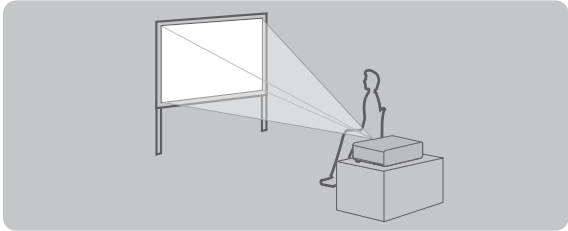
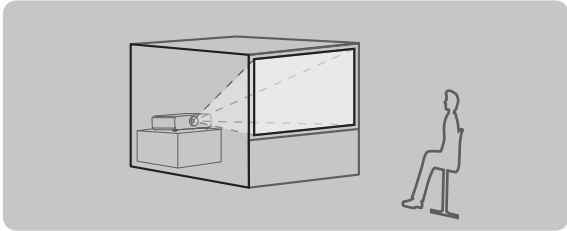
Instalación en mesa/suelo y proyección frontal		Instalación en mesa/suelo y retroproyección (Usando la pantalla translúcida)	
			
Elemento de menú	Valor de configuración	Elemento de menú	Valor de configuración
[FRONTAL/RETRO]	[FRONTAL]	[FRONTAL/RETRO]	[RETRO]
[MESA/TECHO]	[AUTO] o [MESA]	[MESA/TECHO]	[AUTO] o [MESA]

Montaje en el techo y proyección frontal

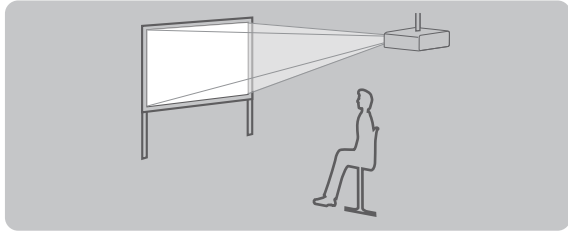

Elemento de menú	Valor de configuración
[FRONTAL/RETRO]	[FRONTAL]
[MESA/TECHO]	[AUTO] o [TECHO]

Montaje en el techo y retroproyección
(Usando la pantalla translúcida)

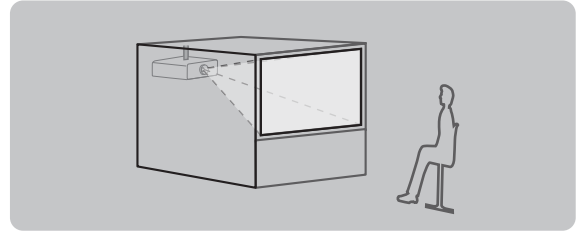

Elemento de menú	Valor de configuración
[FRONTAL/RETRO]	[RETRO]
[MESA/TECHO]	[AUTO] o [TECHO]

Configuración del modo retrato y proyección hacia delante

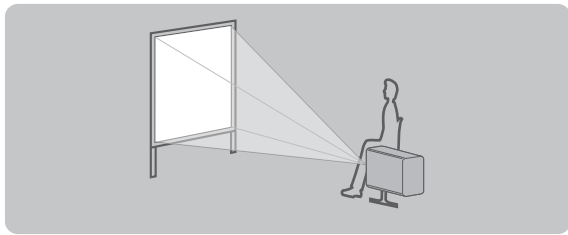

Elemento de menú	Valor de configuración
[FRONTAL/RETRO]	[FRONTAL]
[MESA/TECHO]	Configure conforme a la imagen que se va a proyectar.

Configuración del modo retrato y retroproyección
(Usando la pantalla translúcida)

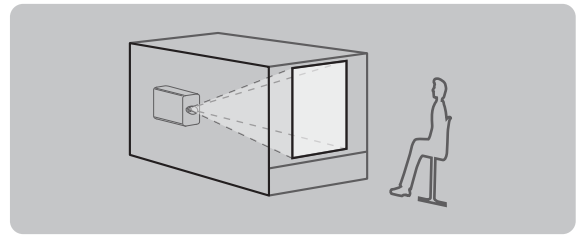

Elemento de menú	Valor de configuración
[FRONTAL/RETRO]	[RETRO]
[MESA/TECHO]	Configure conforme a la imagen que se va a proyectar.

Nota

- En el modo retrato, el menú en pantalla se visualiza de lado. Para ver el menú en pantalla en vertical, vaya al menú [OPCION DISPLAY] → [MENU EN PANTALLA] (➔ página 121) y cambie el ajuste [ROTACIÓN OSD].
- El proyector tiene un sensor de ángulo integrado. La altitud del proyector se detecta automáticamente configurando [MESA/TECHO] como [AUTO] en el menú [SETUP PROYECTOR] → [MÉTODO DE PROYECCIÓN].

■ Sensor de ángulo

El rango de altitud de instalación detectado por el sensor de ángulo integrado en el proyector es el siguiente.

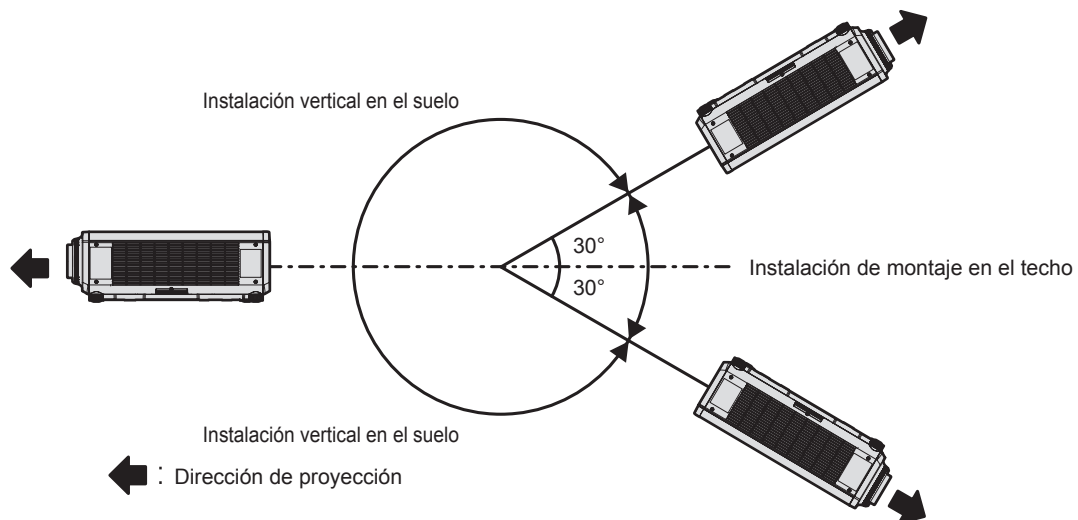

Piezas para la instalación (opcional)

Puede instalar el proyector en el techo combinando el Soporte de montaje en techo opcional (Núm. de modelo: ET-PKD120H (para techos altos), ET-PKD120S (para techos bajos) y ET-PKD130H (para techos altos, ajuste de 6 ejes)) y el Soporte de montaje en techo (Núm. de modelo: ET-PKD130B (Soporte de montaje de proyector)).

- Asegúrese de usar el Soporte de montaje en techo especificado para este proyector.
- Consulte las Instrucciones de operación del Soporte de montaje en techo al instalar y configurar el proyector.

Atención

- Para garantizar el buen funcionamiento y la seguridad del proyector, la instalación del Soporte de montaje en techo debe dejarse en manos de su distribuidor o un técnico cualificado.

Imagen proyectada y distancia focal

Instale el proyector consultando la distancia de proyección y el tamaño de la imagen proyectada. El tamaño y la posición de la imagen pueden ajustarse de acuerdo con la posición y el tamaño de pantalla. La relación de proyección entre la pantalla y el proyector es distinta a la de otras lentes, cuando se usa la Lente de foco fijo (Núm. de modelo: ET-DLE035). Consulte “Lente de foco fijo (Núm. de modelo: ET-DLE035)” (➔ página 38) para obtener más información.

Atención

- Antes de llevar a cabo la configuración, lea “Precauciones respecto al uso” (➔ página 19).
En particular, si se usa la Lente de foco fijo (Núm. de modelo: ET-DLE035), instale el proyector de modo que su plano trasero quede paralelo a la pantalla, para que la imagen proyectada sea rectangular.
La distorsión trapezoidal vertical en rango moderado se puede corregir con el menú [POSICIÓN] → [GEOMETRÍA] → [KEystone] → [KEystone VERTICAL] (➔ página 96) incluso después de haberse instalado el proyector. Para conocer el rango de corrección, consulte “Margen de proyección [GEOMETRÍA]” (➔ página 39).
- No use el proyector y el equipo láser de alta potencia en la misma habitación. Los chips DLP pueden resultar dañados si un rayo láser entra en contacto con la superficie de la lente de proyección.

Nota

- La Lente de zoom opcional (Núm. de modelo: ET-DLE170) es equivalente a la lente instalada en los modelos de proyector con la lente de zoom estándar.
La disponibilidad de este producto varía según el país. Para obtener más información, póngase en contacto con su distribuidor.

Figura de imagen proyectada y distancia focal

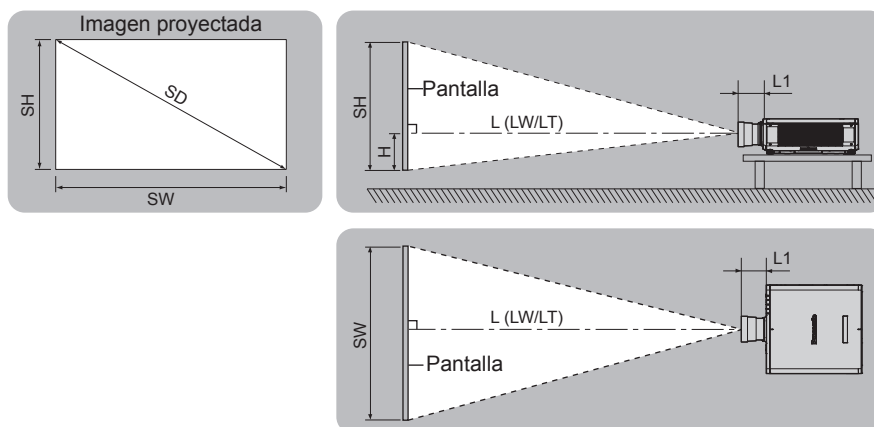

Nota

- Esta ilustración está preparada partiendo de la base de que la posición y el tamaño de la imagen proyectada se han alineado para caber completamente en la pantalla.

SH	Altura de la imagen proyectada
SW	Anchura de la imagen proyectada
SD	Tamaño de la imagen proyectada
H	Distancia desde el centro de la lente al borde más bajo de la imagen proyectada
$L^{-1} (LW/LT)^2$	Distancia de proyección (distancia desde el extremo delantero de la lente de proyección a la pantalla)
L1	Dimensión del saliente de la lente (distancia desde la superficie delantera del proyector al extremo delantero de la lente de proyección)

*1 Para saber cómo calcular la distancia de proyección, consulte “Fórmula para calcular la distancia de proyección por lente de proyección” (➔ página 45).

*2 LW: distancia de proyección mínima cuando se usa la lente de zoom
LT: distancia de proyección máxima cuando se usa la lente de zoom

(Unidad: m)

Núm. de modelo de la lente de proyección	Dimensión del saliente de la lente (L1) (valor aproximado)
Lente de zoom estándar/ ET-DLE170	0,043
ET-DLE055	0,027

Núm. de modelo de la lente de proyección	Dimensión del saliente de la lente (L1) (valor aproximado)
ET-DLE060	0,104
ET-DLE085	0,084
ET-DLE105	0,088
ET-DLE150	0,044
ET-DLE250	0,045
ET-DLE350	0,051
ET-DLE450	0,095

Nota

- Para conocer el rango de ajuste de la posición de la imagen proyectada con el desplazamiento de la lente, consulte “Rango de desplazamiento de la lente” (➔ página 74).

■ **Lente de foco fijo (Núm. de modelo: ET-DLE035)**

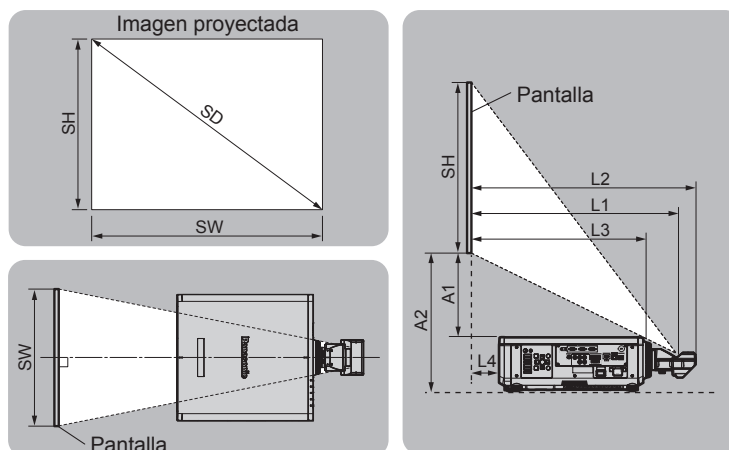

Nota

- Esta ilustración está preparada partiendo de la base de que la posición y el tamaño de la imagen proyectada se han alineado para caber completamente en la pantalla.

SH	Altura de la imagen proyectada
SW	Anchura de la imagen proyectada
SD	Tamaño de la imagen proyectada
L1*1	Distancia de proyección (distancia desde la superficie de reflexión del espejo ² hasta la pantalla)
L2	Distancia desde el extremo delantero de la lente de proyección a la pantalla
L3	Distancia desde la superficie delantera del proyector a la pantalla
L4	Distancia desde la superficie posterior del proyector a la pantalla
A1*1	Distancia desde la superficie superior del proyector al borde inferior de la pantalla
A2	Distancia desde la superficie de instalación del proyector a la pantalla (pie ajustable en la posición más baja)

*1 Para saber cómo calcular la distancia de proyección, consulte “Fórmula para calcular la distancia de proyección por lente de proyección” (➔ página 45).

*2 La superficie de reflexión del espejo no puede verse desde el exterior, ya que está situada dentro de la lente de foco fijo.

(Unidad: m)

Distancia desde el proyector a la pantalla	Fórmula
L2	= L1 + 0,023
L3	= L1 - 0,166
L4	= L1 - 0,704
A2	= A1 + 0,200

Atención

- La dimensión de L4 no corresponde a la distancia entre la parte posterior del proyector y la pared, sino la distancia entre la superficie posterior del cuerpo del proyector y la superficie de la pantalla. Para no obstruir la ventilación, instale el proyector dejando un espacio mínimo de 500 mm (19-11/16") entre la parte posterior del cuerpo del proyector y la pared o cualquier objeto. Al instalar el proyector en un espacio confinado, garantice el aire acondicionado o la ventilación por separado. El calor de salida podría acumularse si la ventilación no es suficiente, lo que activaría el circuito de protección del proyector.

Nota

- Para conocer el rango de ajuste de la posición de la imagen proyectada con el desplazamiento de la lente, consulte "Rango de desplazamiento de la lente" (➔ página 74).

Margen de proyección [GEOMETRÍA]

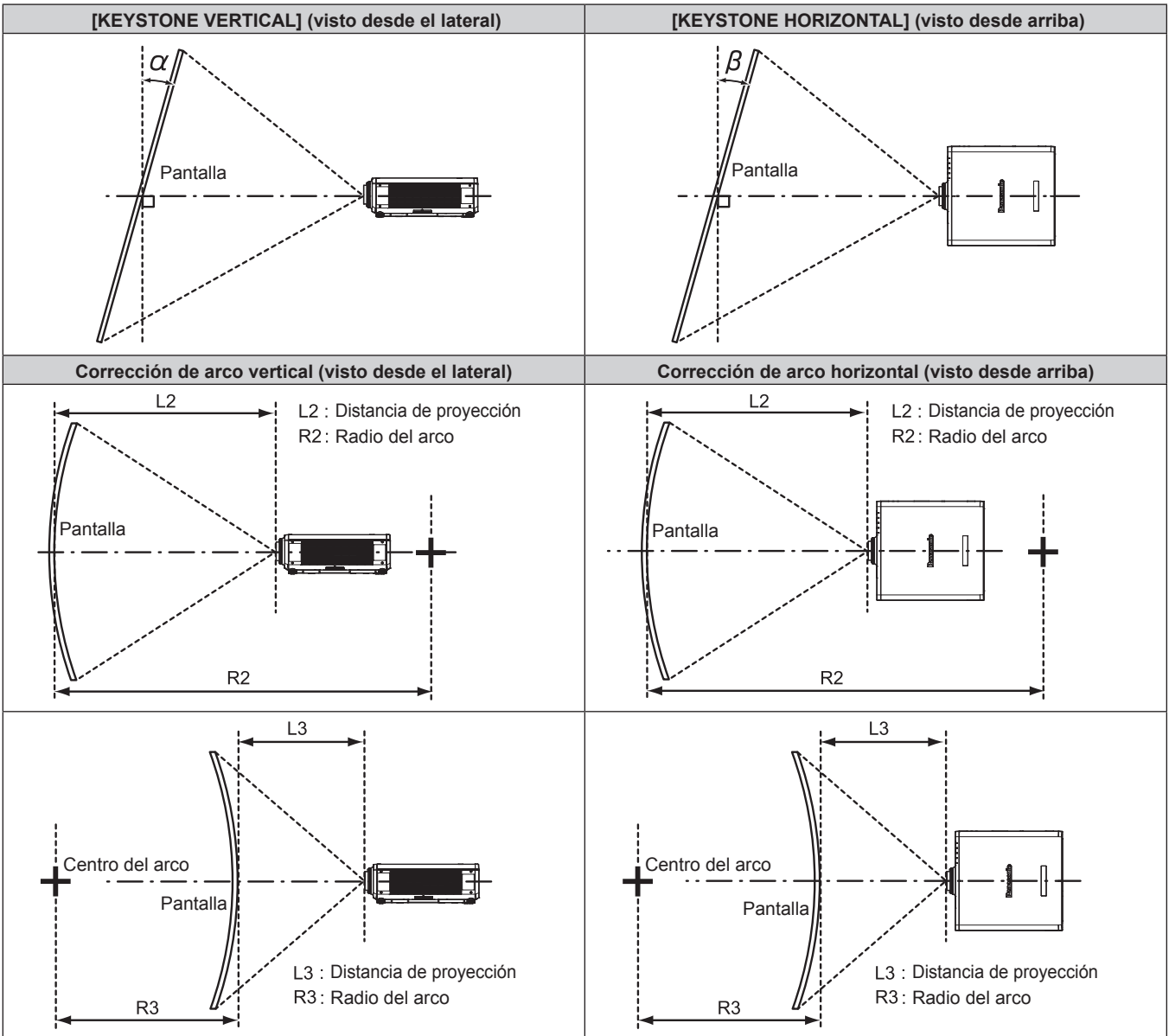

Estado estándar

Núm. de modelo de la lente de proyección	Sólo se usa [KEYSTONE]		Se usan [KEYSTONE] y [CORRECCIÓN CURVA] a la vez				Sólo se usa [CORRECCIÓN CURVA]	
	Corrección de la distorsión trapezoidal vertical α (°)	Corrección de la distorsión trapezoidal horizontal β (°)	Corrección de la distorsión trapezoidal vertical α (°)	Corrección de la distorsión trapezoidal horizontal β (°)	Valor mín. de R2/L2	Valor mín. de R3/L3	Valor mín. de R2/L2	Valor mín. de R3/L3
Lente de zoom estándar/ ET-DLE170	±40	±15	±20	±15	0,9	1,7	0,5	1
ET-DLE035 ^{*1}	+5/-0	0	—	—	—	—	—	—
ET-DLE055	±22	±15	±8	±8	1,7	4,3	1	2,6
ET-DLE060	±16	±10	—	—	—	—	—	—
ET-DLE085	±22	±15	±8	±8	1,7	4,3	1	2,6
ET-DLE105	±22	±15	±8	±8	1,7	4,3	1	2,6
ET-DLE150	±40	±15	±20	±15	1,1	2,6	0,6	1,5
ET-DLE250	±40	±15	±20	±15	0,7	1,3	0,4	0,7
ET-DLE350	±40	±15	±20	±15	0,4	0,8	0,3	0,5
ET-DLE450	±40	±15	±20	±15	0,3	0,6	0,2	0,3

*1 La corrección de la distorsión trapezoidal vertical sólo puede realizarse en la dirección en la que el cuerpo del proyector se aleja de la pantalla.

Al usar el Kit de actualización opcional (Núm. de modelo: ET-UK20)

Núm. de modelo de la lente de proyección	Sólo se usa [KEYSTONE] ^{*1}		Se usan [KEYSTONE] y [CORRECCIÓN CURVA] a la vez				Sólo se usa [CORRECCIÓN CURVA]	
	Corrección de la distorsión trapezoidal vertical α (°)	Corrección de la distorsión trapezoidal horizontal β (°)	Corrección de la distorsión trapezoidal vertical α (°)	Corrección de la distorsión trapezoidal horizontal β (°)	Valor mín. de R2/L2	Valor mín. de R3/L3	Valor mín. de R2/L2	Valor mín. de R3/L3
Lente de zoom estándar/ ET-DLE170	±40	±40	±20	±15	0,7	1,3	0,4	0,7
ET-DLE035 ^{*2}	+5/-0	0	—	—	—	—	—	—
ET-DLE055	±22	±15	±8	±8	1,3	3,3	0,8	1,9
ET-DLE060	±16	±10	—	—	—	—	—	—
ET-DLE085	±22	±15	±8	±8	1,3	3,3	0,8	1,9
ET-DLE105	±22	±15	±8	±8	1,3	3,3	0,8	1,9
ET-DLE150	±40	±40	±20	±15	0,9	2	0,5	1,1
ET-DLE250	±40	±40	±20	±15	0,5	1	0,3	0,6
ET-DLE350	±45	±40	±20	±15	0,3	0,6	0,2	0,4
ET-DLE450	±45	±40	±20	±15	0,2	0,4	0,2	0,3

*1 Cuando se usan [KEYSTONE VERTICAL] y [KEYSTONE HORIZONTAL] simultáneamente, la corrección no puede ser superior a 55°.

*2 La corrección de la distorsión trapezoidal vertical sólo puede realizarse en la dirección en la que el cuerpo del proyector se aleja de la pantalla.

Nota

- Cuando se usa [GEOMETRÍA], el enfoque de toda la pantalla puede perderse conforme se aumenta la corrección.
- Haga de la pantalla curvada una forma de arco circular con una parte del círculo perfecto eliminada.
- El rango de ajuste de los elementos de [GEOMETRÍA] puede no coincidir con el rango de proyección mencionado, dependiendo de la lente de proyección. Utilice este proyector dentro del rango de proyección, ya que de lo contrario la corrección no funcionará.

Distancia de proyección de cada lente de proyección

Es posible que se produzca un error del $\pm 5\%$ en relación con las distancias de proyección mencionadas. Cuando se utiliza [GEOMETRÍA], la distancia se corrige para situarse por debajo del tamaño de imagen especificado.

■ Cuando la relación de aspecto de pantalla es 16:10

(Unidad: m)

Tipo de lente			Lente de zoom									
Núm. de modelo de la lente de proyección			Lente de zoom estándar/ ET-DLE170		ET-DLE060		ET-DLE085		ET-DLE105		ET-DLE150	
Distancia focal ^{*1}			1,71-2,41:1		0,600-0,801:1		0,782-0,977:1		0,978-1,32:1		1,30-1,89:1	
Tamaño de la imagen proyectada			Distancia de proyección (L)									
Diagonal (SD)	Altura (SH)	Anchura (SW)	Mín. (LW)	Máx. (LT)	Mín. (LW)	Máx. (LT)	Mín. (LW)	Máx. (LT)	Mín. (LW)	Máx. (LT)	Mín. (LW)	Máx. (LT)
1,27 (50")	0,673	1,077	1,82	2,57	0,63	0,84	0,82	1,04	1,03	1,41	1,38	2,01
1,52 (60")	0,808	1,292	2,20	3,10	0,76	1,02	1,00	1,25	1,25	1,70	1,66	2,43
1,78 (70")	0,942	1,508	2,58	3,63	0,90	1,20	1,17	1,47	1,47	1,99	1,95	2,84
2,03 (80")	1,077	1,723	2,95	4,16	1,03	1,38	1,35	1,68	1,68	2,28	2,23	3,25
2,29 (90")	1,212	1,939	3,33	4,69	1,17	1,56	1,52	1,90	1,90	2,57	2,52	3,66
2,54 (100")	1,346	2,154	3,71	5,21	1,31	1,74	1,70	2,11	2,12	2,86	2,81	4,08
3,05 (120")	1,615	2,585	4,47	6,27	1,58	2,10	2,05	2,55	2,55	3,44	3,38	4,90
3,81 (150")	2,019	3,231	5,60	7,86	1,99	2,63	2,57	3,19	3,20	4,32	4,24	6,14
5,08 (200")	2,692	4,308	7,50	10,50	2,67	3,53	3,44	4,27	4,29	5,77	5,67	8,20
6,35 (250")	3,365	5,385	9,39	13,14	3,35	4,42	4,31	5,35	5,37	7,23	7,10	10,26
7,62 (300")	4,039	6,462	11,28	15,79	4,03	5,32	5,18	6,43	6,46	8,68	8,53	12,33
8,89 (350")	4,712	7,539	13,18	18,43	4,71	6,21	6,06	7,51	7,54	10,14	9,96	14,39
10,16 (400")	5,385	8,616	15,07	21,07	5,39	7,11	6,93	8,59	8,63	11,59	11,39	16,45
12,70 (500")	6,731	10,770	18,86	26,36	6,75	8,90	8,67	10,75	10,80	14,50	14,25	20,58
15,24 (600")	8,077	12,923	22,64	31,65	8,11	10,69	10,42	12,91	12,97	17,41	17,11	24,70

*1 La distancia focal se basa en el valor durante la proyección de un tamaño de la imagen proyectada de 2,03 m (80").

(Unidad: m)

Tipo de lente			Lente de zoom						Posición de altura (H)	
Núm. de modelo de la lente de proyección			ET-DLE250		ET-DLE350		ET-DLE450		Lente de zoom estándar/ ET-DLE170/ ET-DLE085/ ET-DLE105/ ET-DLE150/ ET-DLE250/ ET-DLE350/ ET-DLE450	
Distancia focal ^{*1}			2,27-3,62:1		3,58-5,45:1		5,36-8,58:1		ET-DLE060	
Tamaño de la imagen proyectada			Distancia de proyección (L)							
Diagonal (SD)	Altura (SH)	Anchura (SW)	Mín. (LW)	Máx. (LT)	Mín. (LW)	Máx. (LT)	Mín. (LW)	Máx. (LT)		
1,27 (50")	0,673	1,077	2,42	3,87	3,80	5,81	5,66	9,12	0 - 0,44	
1,52 (60")	0,808	1,292	2,92	4,65	4,59	7,00	6,85	11,01	0 - 0,53	
1,78 (70")	0,942	1,508	3,42	5,44	5,38	8,19	8,04	12,89	0 - 0,62	
2,03 (80")	1,077	1,723	3,92	6,23	6,16	9,38	9,23	14,78	0 - 0,71	
2,29 (90")	1,212	1,939	4,42	7,02	6,95	10,57	10,43	16,66	0 - 0,80	
2,54 (100")	1,346	2,154	4,92	7,81	7,74	11,76	11,62	18,55	0 - 0,89	
3,05 (120")	1,615	2,585	5,91	9,39	9,31	14,14	14,00	22,31	0 - 1,07	
3,81 (150")	2,019	3,231	7,41	11,75	11,68	17,71	17,58	27,97	0 - 1,33	
5,08 (200")	2,692	4,308	9,91	15,70	15,61	23,66	23,54	37,39	0 - 1,78	
6,35 (250")	3,365	5,385	12,41	19,64	19,55	29,61	29,50	46,81	0 - 2,22	
7,62 (300")	4,039	6,462	14,91	23,59	23,49	35,56	35,46	56,24	0 - 2,67	
8,89 (350")	4,712	7,539	17,40	27,53	27,42	41,51	41,42	65,66	0 - 3,11	
10,16 (400")	5,385	8,616	19,90	31,48	31,36	47,46	47,38	75,08	0 - 3,55	
12,70 (500")	6,731	10,770	24,90	39,37	39,23	59,36	59,30	93,93	0 - 4,44	
15,24 (600")	8,077	12,923	29,89	47,25	47,11	71,25	71,22	112,77	0 - 5,33	

*1 La distancia focal se basa en el valor durante la proyección de un tamaño de la imagen proyectada de 2,03 m (80").

(Unidad: m)

Tipo de lente			Lente de foco fijo				
Núm. de modelo de la lente de proyección			ET-DLE055		ET-DLE035 ^{*1}		
Distancia focal ^{*2}			0,785:1		0,380:1		
Tamaño de la imagen proyectada			Distancia de proyección (L)	Posición de altura (H) ^{*3}	Distancia de proyección (L1)	Distancia desde el proyector a la pantalla	
Diagonal (SD)	Altura (SH)	Anchura (SW)				(L4)	(A1)
1,27 (50")	0,673	1,077	0,83	0,34	—	—	—
1,52 (60")	0,808	1,292	1,00	0,40	—	—	—
1,78 (70")	0,942	1,508	1,18	0,47	—	—	—
2,03 (80")	1,077	1,723	1,35	0,54	—	—	—
2,29 (90")	1,212	1,939	1,53	0,61	—	—	—
2,54 (100")	1,346	2,154	1,70	0,67	0,82	0,11	0,43
3,05 (120")	1,615	2,585	2,05	0,81	0,98	0,28	0,53
3,81 (150")	2,019	3,231	2,58	1,01	1,23	0,52	0,68
5,08 (200")	2,692	4,308	3,45	1,35	1,63	0,93	0,93
6,35 (250")	3,365	5,385	—	—	2,04	1,34	1,18
7,62 (300")	4,039	6,462	—	—	2,45	1,74	1,43
8,89 (350")	4,712	7,539	—	—	2,85	2,15	1,69
10,16 (400")	5,385	8,616	—	—	—	—	—
12,70 (500")	6,731	10,770	—	—	—	—	—
15,24 (600")	8,077	12,923	—	—	—	—	—

*1 Si la Lente de foco fijo (Núm. de modelo: ET-DLE035) está instalada, la relación de proyección entre la pantalla y el proyector es diferente respecto a la de otras lentes. Consulte "Lente de foco fijo (Núm. de modelo: ET-DLE035)" (➔ página 38) para obtener más información.

*2 La distancia focal se basa en el valor durante la proyección de un tamaño de la imagen proyectada de 2,03 m (80"). Si la Lente de foco fijo (Núm. de modelo: ET-DLE035) está instalada, la distancia focal se basa en el valor durante la proyección de un tamaño de imagen proyectada de 2,54 m (100").

*3 Cuando está instalada la Lente de foco fijo (Núm. de modelo: ET-DLE055), el desplazamiento de la lente no es posible, por lo que la posición de altura (H) pasa a ser el valor fijo de SH/2.

■ Cuando la relación de aspecto de pantalla es 16:9

(Unidad: m)

Tipo de lente			Lente de zoom									
Núm. de modelo de la lente de proyección			Lente de zoom estándar/ ET-DLE170		ET-DLE060		ET-DLE085		ET-DLE105		ET-DLE150	
Distancia focal ^{*1}			1,72-2,41:1		0,600-0,802:1		0,783-0,977:1		0,979-1,32:1		1,30-1,89:1	
Tamaño de la imagen proyectada			Distancia de proyección (L)									
Diagonal (SD)	Altura (SH)	Anchura (SW)	Mín. (LW)	Máx. (LT)	Mín. (LW)	Máx. (LT)	Mín. (LW)	Máx. (LT)	Mín. (LW)	Máx. (LT)	Mín. (LW)	Máx. (LT)
1,27 (50")	0,623	1,107	1,87	2,64	0,64	0,87	0,85	1,07	1,06	1,45	1,42	2,07
1,52 (60")	0,747	1,328	2,26	3,19	0,78	1,05	1,03	1,29	1,29	1,75	1,71	2,49
1,78 (70")	0,872	1,550	2,65	3,73	0,92	1,24	1,21	1,51	1,51	2,05	2,00	2,92
2,03 (80")	0,996	1,771	3,04	4,27	1,06	1,42	1,39	1,73	1,73	2,35	2,30	3,34
2,29 (90")	1,121	1,992	3,43	4,82	1,20	1,60	1,57	1,95	1,96	2,64	2,59	3,77
2,54 (100")	1,245	2,214	3,82	5,36	1,34	1,79	1,75	2,17	2,18	2,94	2,89	4,19
3,05 (120")	1,494	2,657	4,60	6,45	1,62	2,16	2,10	2,62	2,63	3,54	3,47	5,04
3,81 (150")	1,868	3,321	5,76	8,08	2,04	2,71	2,64	3,28	3,29	4,44	4,36	6,31
5,08 (200")	2,491	4,428	7,71	10,80	2,74	3,63	3,54	4,39	4,41	5,93	5,82	8,43
6,35 (250")	3,113	5,535	9,65	13,51	3,44	4,55	4,43	5,50	5,52	7,43	7,29	10,55
7,62 (300")	3,736	6,641	11,60	16,23	4,14	5,47	5,33	6,61	6,64	8,93	8,76	12,67
8,89 (350")	4,358	7,748	13,55	18,95	4,84	6,39	6,23	7,72	7,76	10,42	10,23	14,79
10,16 (400")	4,981	8,855	15,49	21,66	5,54	7,31	7,12	8,83	8,87	11,92	11,70	16,91
12,70 (500")	6,226	11,069	19,38	27,10	6,93	9,15	8,91	11,05	11,10	14,91	14,64	21,15
15,24 (600")	7,472	13,283	23,27	32,53	8,33	10,99	10,71	13,27	13,33	17,90	17,58	25,39

*1 La distancia focal se basa en el valor durante la proyección de un tamaño de la imagen proyectada de 2,03 m (80").

(Unidad: m)

Tipo de lente			Lente de zoom						Posición de altura (H)	
Núm. de modelo de la lente de proyección			ET-DLE250		ET-DLE350		ET-DLE450		Lente de zoom estándar/ ET-DLE170/ ET-DLE085/ ET-DLE105/ ET-DLE150/ ET-DLE250/ ET-DLE350/ ET-DLE450	ET-DLE060
Distancia focal ^{*1}			2,27-3,62:1		3,58-5,45:1		5,36-8,58:1			
Tamaño de la imagen proyectada			Distancia de proyección (L)							
Diagonal (SD)	Altura (SH)	Anchura (SW)	Mín. (LW)	Máx. (LT)	Mín. (LW)	Máx. (LT)	Mín. (LW)	Máx. (LT)		
1,27 (50")	0,623	1,107	2,49	3,97	3,91	5,98	5,82	9,39	-0,06 - 0,46	0,00 - 0,46
1,52 (60")	0,747	1,328	3,00	4,79	4,72	7,20	7,05	11,32	-0,07 - 0,55	0,00 - 0,55
1,78 (70")	0,872	1,550	3,51	5,60	5,53	8,43	8,27	13,26	-0,09 - 0,64	0,00 - 0,64
2,03 (80")	0,996	1,771	4,03	6,41	6,34	9,65	9,50	15,20	-0,10 - 0,73	0,00 - 0,73
2,29 (90")	1,121	1,992	4,54	7,22	7,15	10,87	10,72	17,13	-0,11 - 0,82	0,00 - 0,82
2,54 (100")	1,245	2,214	5,05	8,03	7,96	12,09	11,95	19,07	-0,12 - 0,91	0,00 - 0,91
3,05 (120")	1,494	2,657	6,08	9,65	9,58	14,54	14,40	22,94	-0,15 - 1,10	0,00 - 1,10
3,81 (150")	1,868	3,321	7,62	12,08	12,00	18,21	18,08	28,75	-0,19 - 1,37	0,00 - 1,37
5,08 (200")	2,491	4,428	10,19	16,14	16,05	24,32	24,20	38,44	-0,25 - 1,83	0,00 - 1,83
6,35 (250")	3,113	5,535	12,75	20,19	20,10	30,44	30,33	48,12	-0,31 - 2,28	0,00 - 2,28
7,62 (300")	3,736	6,641	15,32	24,25	24,14	36,55	36,45	57,81	-0,37 - 2,74	0,00 - 2,74
8,89 (350")	4,358	7,748	17,89	28,30	28,19	42,67	42,58	67,49	-0,44 - 3,20	0,00 - 3,20
10,16 (400")	4,981	8,855	20,46	32,35	32,24	48,78	48,71	77,18	-0,50 - 3,65	0,00 - 3,65
12,70 (500")	6,226	11,069	25,59	40,46	40,33	61,01	60,96	96,55	-0,62 - 4,57	0,00 - 4,57
15,24 (600")	7,472	13,283	30,72	48,57	48,42	73,24	73,21	115,91	-0,75 - 5,48	0,00 - 5,48

*1 La distancia focal se basa en el valor durante la proyección de un tamaño de la imagen proyectada de 2,03 m (80").

(Unidad: m)

Tipo de lente			Lente de foco fijo				
Núm. de modelo de la lente de proyección			ET-DLE055		ET-DLE035 ^{*1}		
Distancia focal ^{*2}			0,786:1		0,380:1		
Tamaño de la imagen proyectada			Distancia de proyección (L)	Posición de altura (H) ^{*3}	Distancia de proyección (L1)	Distancia desde el proyector a la pantalla	
Diagonal (SD)	Altura (SH)	Anchura (SW)				(L4)	(A1)
1,27 (50")	0,623	1,107	0,85	0,31	—	—	—
1,52 (60")	0,747	1,328	1,03	0,37	—	—	—
1,78 (70")	0,872	1,550	1,21	0,44	—	—	—
2,03 (80")	0,996	1,771	1,39	0,50	—	—	—
2,29 (90")	1,121	1,992	1,57	0,56	—	—	—
2,54 (100")	1,245	2,214	1,75	0,62	0,84	0,14	0,51
3,05 (120")	1,494	2,657	2,11	0,75	1,01	0,30	0,63
3,81 (150")	1,868	3,321	2,65	0,93	1,26	0,56	0,81
5,08 (200")	2,491	4,428	3,55	1,25	1,68	0,97	1,10
6,35 (250")	3,113	5,535	—	—	2,10	1,39	1,39
7,62 (300")	3,736	6,641	—	—	2,51	1,81	1,68
8,89 (350")	4,358	7,748	—	—	2,93	2,23	1,98
10,16 (400")	4,981	8,855	—	—	—	—	—
12,70 (500")	6,226	11,069	—	—	—	—	—
15,24 (600")	7,472	13,283	—	—	—	—	—

*1 Si la Lente de foco fijo (Núm. de modelo: ET-DLE035) está instalada, la relación de proyección entre la pantalla y el proyector es diferente respecto a la de otras lentes. Consulte "Lente de foco fijo (Núm. de modelo: ET-DLE035)" (➔ página 38) para obtener más información.

*2 La distancia focal se basa en el valor durante la proyección de un tamaño de la imagen proyectada de 2,03 m (80"). Si la Lente de foco fijo (Núm. de modelo: ET-DLE035) está instalada, la distancia focal se basa en el valor durante la proyección de un tamaño de imagen proyectada de 2,54 m (100").

*3 Cuando está instalada la Lente de foco fijo (Núm. de modelo: ET-DLE055), el desplazamiento de la lente no es posible, por lo que la posición de altura (H) pasa a ser el valor fijo de SH/2.

■ Cuando la relación de aspecto de pantalla es 4:3

(Unidad: m)

Tipo de lente			Lente de zoom									
Núm. de modelo de la lente de proyección			Lente de zoom estándar/ ET-DLE170		ET-DLE060		ET-DLE085		ET-DLE105		ET-DLE150	
Distancia focal ^{*1}			2,06-2,90:1		0,724-0,965:1		0,943-1,18:1		1,18-1,59:1		1,56-2,27:1	
Tamaño de la imagen proyectada			Distancia de proyección (L)									
Diagonal (SD)	Altura (SH)	Anchura (SW)	Mín. (LW)	Máx. (LT)	Mín. (LW)	Máx. (LT)	Mín. (LW)	Máx. (LT)	Mín. (LW)	Máx. (LT)	Mín. (LW)	Máx. (LT)
1,27 (50")	0,762	1,016	2,07	2,92	0,71	0,96	0,94	1,18	1,18	1,60	1,56	2,29
1,52 (60")	0,914	1,219	2,50	3,52	0,87	1,16	1,14	1,42	1,42	1,93	1,89	2,75
1,78 (70")	1,067	1,422	2,93	4,12	1,02	1,37	1,33	1,67	1,67	2,26	2,21	3,22
2,03 (80")	1,219	1,626	3,35	4,72	1,18	1,57	1,53	1,91	1,91	2,59	2,54	3,69
2,29 (90")	1,372	1,829	3,78	5,31	1,33	1,77	1,73	2,16	2,16	2,92	2,86	4,15
2,54 (100")	1,524	2,032	4,21	5,91	1,48	1,97	1,93	2,40	2,41	3,25	3,18	4,62
3,05 (120")	1,829	2,438	5,07	7,11	1,79	2,38	2,32	2,89	2,90	3,91	3,83	5,55
3,81 (150")	2,286	3,048	6,35	8,91	2,25	2,99	2,91	3,62	3,63	4,89	4,80	6,96
5,08 (200")	3,048	4,064	8,50	11,90	3,02	4,00	3,90	4,84	4,86	6,54	6,42	9,29
6,35 (250")	3,810	5,080	10,64	14,89	3,79	5,01	4,89	6,07	6,09	8,19	8,04	11,63
7,62 (300")	4,572	6,096	12,78	17,88	4,56	6,03	5,88	7,29	7,32	9,84	9,66	13,96
8,89 (350")	5,334	7,112	14,93	20,88	5,33	7,04	6,86	8,51	8,55	11,48	11,28	16,30
10,16 (400")	6,096	8,128	17,07	23,87	6,10	8,05	7,85	9,73	9,78	13,13	12,90	18,63
12,70 (500")	7,620	10,160	21,36	29,85	7,64	10,08	9,82	12,17	12,23	16,42	16,13	23,30
15,24 (600")	9,144	12,192	25,64	35,84	9,18	12,11	11,80	14,62	14,69	19,72	19,37	27,97

*1 La distancia focal se basa en el valor durante la proyección de un tamaño de la imagen proyectada de 2,03 m (80").

(Unidad: m)

Tipo de lente			Lente de zoom						Posición de altura (H)	
Núm. de modelo de la lente de proyección			ET-DLE250		ET-DLE350		ET-DLE450		Lente de zoom estándar/ ET-DLE170/ ET-DLE085/ ET-DLE105/ ET-DLE150/ ET-DLE250/ ET-DLE350/ ET-DLE450	ET-DLE060
Distancia focal ^{*1}			2,73-4,35:1		4,30-6,55:1		6,46-10,3:1			
Tamaño de la imagen proyectada			Distancia de proyección (L)							
Diagonal (SD)	Altura (SH)	Anchura (SW)	Mín. (LW)	Máx. (LT)	Mín. (LW)	Máx. (LT)	Mín. (LW)	Máx. (LT)		
1,27 (50")	0,762	1,016	2,75	4,39	4,32	6,60	6,45	10,37	0 - 0,50	0,08 - 0,50
1,52 (60")	0,914	1,219	3,31	5,28	5,21	7,95	7,80	12,50	0 - 0,60	0,09 - 0,60
1,78 (70")	1,067	1,422	3,88	6,17	6,10	9,29	9,14	14,63	0 - 0,70	0,11 - 0,70
2,03 (80")	1,219	1,626	4,44	7,07	7,00	10,64	10,49	16,77	0 - 0,80	0,12 - 0,80
2,29 (90")	1,372	1,829	5,01	7,96	7,89	11,99	11,84	18,90	0 - 0,91	0,14 - 0,91
2,54 (100")	1,524	2,032	5,57	8,85	8,78	13,34	13,19	21,03	0 - 1,01	0,15 - 1,01
3,05 (120")	1,829	2,438	6,71	10,64	10,56	16,03	15,89	25,30	0 - 1,21	0,18 - 1,21
3,81 (150")	2,286	3,048	8,40	13,32	13,24	20,07	19,94	31,70	0 - 1,51	0,23 - 1,51
5,08 (200")	3,048	4,064	11,23	17,78	17,69	26,80	26,69	42,37	0 - 2,01	0,30 - 2,01
6,35 (250")	3,810	5,080	14,06	22,25	22,15	33,54	33,44	53,04	0 - 2,51	0,38 - 2,51
7,62 (300")	4,572	6,096	16,88	26,71	26,61	40,27	40,18	63,70	0 - 3,02	0,46 - 3,02
8,89 (350")	5,334	7,112	19,71	31,18	31,06	47,01	46,93	74,37	0 - 3,52	0,53 - 3,52
10,16 (400")	6,096	8,128	22,54	35,64	35,52	53,74	53,68	85,04	0 - 4,02	0,61 - 4,02
12,70 (500")	7,620	10,160	28,19	44,58	44,43	67,21	67,17	106,37	0 - 5,03	0,76 - 5,03
15,24 (600")	9,144	12,192	33,85	53,51	53,35	80,68	80,67	127,70	0 - 6,04	0,91 - 6,04

*1 La distancia focal se basa en el valor durante la proyección de un tamaño de la imagen proyectada de 2,03 m (80").

Tipo de lente			Lente de foco fijo				
Núm. de modelo de la lente de proyección			ET-DLE055		ET-DLE035 ^{*1}		
Distancia focal ^{*2}			0,946:1		0,456:1		
Tamaño de la imagen proyectada			Distancia de proyección (L)	Posición de altura (H) ^{*3}	Distancia de proyección (L1)	Distancia desde el proyector a la pantalla	
Diagonal (SD)	Altura (SH)	Anchura (SW)				(L4)	(A1)
1,27 (50")	0,762	1,016	0,94	0,38	—	—	—
1,52 (60")	0,914	1,219	1,14	0,46	—	—	—
1,78 (70")	1,067	1,422	1,34	0,53	—	—	—
2,03 (80")	1,219	1,626	1,54	0,61	—	—	—
2,29 (90")	1,372	1,829	1,74	0,69	—	—	—
2,54 (100")	1,524	2,032	1,93	0,76	0,93	0,22	0,50
3,05 (120")	1,829	2,438	2,33	0,91	1,11	0,41	0,61
3,81 (150")	2,286	3,048	2,93	1,14	1,39	0,68	0,78
5,08 (200")	3,048	4,064	3,92	1,52	1,85	1,14	1,06
6,35 (250")	3,810	5,080	—	—	2,31	1,60	1,35
7,62 (300")	4,572	6,096	—	—	2,77	2,07	1,63
8,89 (350")	5,334	7,112	—	—	3,23	2,53	1,92
10,16 (400")	6,096	8,128	—	—	—	—	—
12,70 (500")	7,620	10,160	—	—	—	—	—
15,24 (600")	9,144	12,192	—	—	—	—	—

*1 Si la Lente de foco fijo (Núm. de modelo: ET-DLE035) está instalada, la relación de proyección entre la pantalla y el proyector es diferente respecto a la de otras lentes. Consulte "Lente de foco fijo (Núm. de modelo: ET-DLE035)" (► página 38) para obtener más información.

*2 La distancia focal se basa en el valor durante la proyección de un tamaño de la imagen proyectada de 2,03 m (80"). Si la Lente de foco fijo (Núm. de modelo: ET-DLE035) está instalada, la distancia focal se basa en el valor durante la proyección de un tamaño de imagen proyectada de 2,54 m (100").

*3 Cuando está instalada la Lente de foco fijo (Núm. de modelo: ET-DLE055), el desplazamiento de la lente no es posible, por lo que la posición de altura (H) pasa a ser el valor fijo de SH/2.

Fórmula para calcular la distancia de proyección por lente de proyección

Para usar un tamaño de la imagen proyectada no incluido en este manual, compruebe el tamaño de la imagen proyectada SD (m) y use la fórmula correspondiente para calcular la distancia de proyección.

Todas las fórmulas se expresan en m. (los valores obtenidos por las siguientes fórmulas del cálculo contienen un error leve.)

Al calcular la distancia de proyección utilizando la designación del tamaño de imagen (valor en pulgadas), multiplique el valor en pulgadas por 0,0254 y utilice este valor en lugar de SD en la fórmula para calcular la distancia de proyección.

■ Lente de zoom

Núm. de modelo de la lente de proyección	Distancia focal	Relación de aspecto	Fórmula de la distancia de proyección (L)	
			Mín. (LW)	Máx. (LT)
Lente de zoom estándar/ ET-DLE170	1,71 - 2,41:1	16:10	= 1,4906 x SD - 0,0746	= 2,0814 x SD - 0,0725
	1,72 - 2,41:1	16:9	= 1,5320 x SD - 0,0746	= 2,1393 x SD - 0,0725
	2,06 - 2,90:1	4:3	= 1,6874 x SD - 0,0746	= 2,3563 x SD - 0,0725
ET-DLE060	0,600 - 0,801:1	16:10	= 0,5354 x SD - 0,0549	= 0,7047 x SD - 0,0518
	0,600 - 0,802:1	16:9	= 0,5503 x SD - 0,0549	= 0,7243 x SD - 0,0518
	0,724 - 0,965:1	4:3	= 0,6062 x SD - 0,0549	= 0,7978 x SD - 0,0518
ET-DLE085	0,782 - 0,977:1	16:10	= 0,6865 x SD - 0,0471	= 0,8498 x SD - 0,0442
	0,783 - 0,977:1	16:9	= 0,7056 x SD - 0,0471	= 0,8735 x SD - 0,0442
	0,943 - 1,18:1	4:3	= 0,7772 x SD - 0,0471	= 0,9621 x SD - 0,0442
ET-DLE105	0,978 - 1,32:1	16:10	= 0,8543 x SD - 0,0511	= 1,1457 x SD - 0,0472
	0,979 - 1,32:1	16:9	= 0,8781 x SD - 0,0511	= 1,1775 x SD - 0,0472
	1,18 - 1,59:1	4:3	= 0,9672 x SD - 0,0511	= 1,2970 x SD - 0,0472
ET-DLE150	1,30 - 1,89:1	16:10	= 1,1259 x SD - 0,0540	= 1,6243 x SD - 0,0498
	1,30 - 1,89:1	16:9	= 1,1572 x SD - 0,0540	= 1,6695 x SD - 0,0498
	1,56 - 2,27:1	4:3	= 1,2747 x SD - 0,0540	= 1,8388 x SD - 0,0498
ET-DLE250	2,27 - 3,62:1	16:10	= 1,9665 x SD - 0,0800	= 3,1059 x SD - 0,0792
	2,27 - 3,62:1	16:9	= 2,0212 x SD - 0,0800	= 3,1923 x SD - 0,0792
	2,73 - 4,35:1	4:3	= 2,2263 x SD - 0,0800	= 3,5161 x SD - 0,0792

Núm. de modelo de la lente de proyección	Distancia focal	Relación de aspecto	Fórmula de la distancia de proyección (L)	
			Mín. (LW)	Máx. (LT)
ET-DLE350	3,58 - 5,45:1	16:10	= 3,1000 x SD - 0,1351	= 4,6843 x SD - 0,1346
	3,58 - 5,45:1	16:9	= 3,1862 x SD - 0,1351	= 4,8146 x SD - 0,1346
	4,30 - 6,55:1	4:3	= 3,5094 x SD - 0,1351	= 5,3030 x SD - 0,1346
ET-DLE450	5,36 - 8,58:1	16:10	= 4,6931 x SD - 0,3017	= 7,4193 x SD - 0,2991
	5,36 - 8,58:1	16:9	= 4,8236 x SD - 0,3017	= 7,6256 x SD - 0,2991
	6,46 - 10,3:1	4:3	= 5,3129 x SD - 0,3017	= 8,3992 x SD - 0,2991

■ Lente de foco fijo (Núm. de modelo: ET-DLE055)

Núm. de modelo de la lente de proyección	Distancia focal	Relación de aspecto	Fórmula de la distancia de proyección (L)
ET-DLE055	0,785:1	16:10	= 0,6893 x SD - 0,0476
	0,786:1	16:9	= 0,7084 x SD - 0,0476
	0,946:1	4:3	= 0,7803 x SD - 0,0476

■ Lente de foco fijo (Núm. de modelo: ET-DLE035)

Núm. de modelo de la lente de proyección	Distancia focal	Relación de aspecto	Fórmula de la distancia de proyección (L1)	Fórmula para la distancia (A1) desde el proyector a la pantalla
ET-DLE035	0,380:1	16:10	= 0,3205 x SD + 0,0047	= 0,1977 x SD - 0,0721
	0,380:1	16:9	= 0,3294 x SD + 0,0047	= 0,2304 x SD - 0,0721
	0,456:1	4:3	= 0,3628 x SD + 0,0047	= 0,2238 x SD - 0,0721

Ajuste del pie ajustable

Instale el proyector en una superficie plana de forma que la parte frontal del proyector quede paralela a la superficie de la pantalla y la pantalla de proyección quede rectangular.

Si la pantalla se inclina hacia abajo, extienda el pie ajustable delantero para que la imagen proyectada quede rectangular. El pie ajustable puede utilizarse también para ajustar el proyector para que esté nivelado cuando este está inclinado en dirección horizontal.

El pie ajustable puede extenderse girándolo tal y como muestra la figura. Si lo gira en dirección contraria, recuperará su posición original.

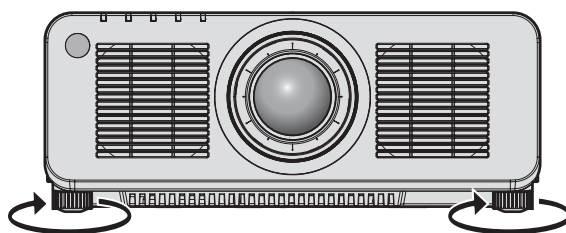

Rango ajustable máximo
Pie ajustable: 30 mm (1-3/16") cada uno

Atención

- Al colocar el pie ajustable cuando la fuente luminosa está encendida, tenga cuidado de no bloquear los puertos de entrada/salida con las manos o cualquier otro objeto. (➔ página 29)

Extracción/colocación de la lente de proyección

Los métodos de extracción y colocación de la lente de proyección son básicamente iguales que para las lentes de zoom estándares y las lentes opcionales.

Mueva la posición de la lente a la posición inicial antes de sustituir o de quitar la lente de proyección.

(➔ página 73)

Atención

- Sustituya la lente de proyección después de apagar el proyector.
- No toque los contactos eléctricos de la lente de proyección. El polvo y la suciedad pueden provocar problemas de contacto.
- No toque la superficie de la lente de proyección con las manos desnudas.
- Antes de montar la lente de proyección, retire la cubierta de la lente acoplada a la lente de proyección.
- Panasonic Connect Co., Ltd. no asume ninguna responsabilidad ante daños ni errores de funcionamiento del producto derivado del uso de lentes de proyección no fabricados por Panasonic Connect Co., Ltd. Use siempre la lente de zoom estándar suministrada con el proyector o la lente de proyección especificada.

Nota

- En caso de la Lente de zoom (Núm. de modelo: ET-DLE060, ET-DLE085, ET-DLE105), los procedimientos de extracción y colocación de la cubierta de la base de la lente son diferentes. Consulte las instrucciones de operación de ET-DLE060, ET-DLE085 o ET-DLE105 para obtener más información.
- En caso de la Lente de foco fijo (Núm. de modelo: ET-DLE035), las precauciones para la manipulación de la lente y los procedimientos de extracción y colocación de la cubierta de la base de la lente son diferentes. Consulte las instrucciones de operación de ET-DLE035 para obtener más información.
- Para el procedimiento de ajuste del enfoque, zoom y desplazamiento de la lente tras instalar la lente del proyector, consulte "Ajuste del enfoque, el zoom y el desplazamiento de la lente" (➔ página 70).
- Para el procedimiento de ajuste del balance de enfoque en el centro y la periferia de la imagen proyectada cuando se usa la Lente de zoom (Núm. de modelo: ET-DLE060, ET-DLE085, ET-DLE105) consulte "Ajuste del balance de enfoque" (➔ página 71).

Extracción de la lente de proyección

Desmonte la lente de proyección siguiendo el procedimiento descrito a continuación.



Figura 1



Figura 2

- 1) Gire la cubierta de la base de la lente hacia la izquierda y retírela. (Figura 1)
- 2) Mientras presiona el botón de liberación de la lente, gire la lente de proyección hacia la izquierda y retírela. (Figura 2)

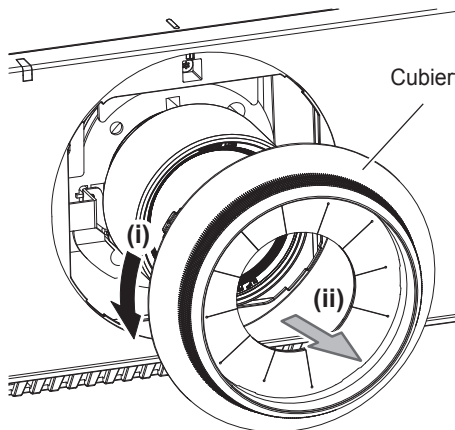
Atención

- Guarde la lente de proyección que acaba de desmontar en un lugar donde no pueda sufrir golpes ni vibraciones.

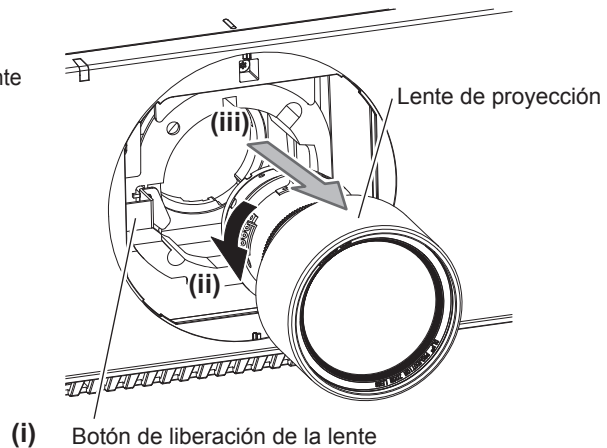
Colocación de la lente de proyección

Coloque la lente de proyección siguiendo el procedimiento descrito a continuación.



Figura 1



Figura 2

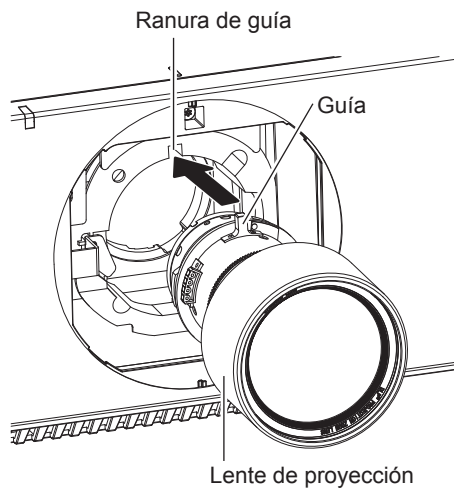

Figura 3

- 1) Retire la cubierta de la base de la lente y alinee la guía de la lente de proyección con la ranura de guía del proyector e insértela hasta el fondo. (Figura 1)
- 2) Gire la lente de proyección en el sentido de las agujas del reloj hasta que haga clic. (Figura 2)
- 3) Instale la cubierta de la base de la lente. (Figura 3)
 - Alinee la cubierta de la base de la lente y el proyector en las posiciones marcadas con líneas discontinuas de la figura y gire la cubierta de la base de la lente hacia la derecha para fijarla al proyector.

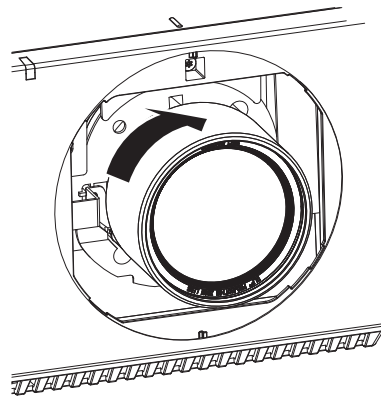
Atención

- Gire la lente de proyección en contra de las manecillas del reloj para confirmar que no se sale.
- Después de colocar la lente de proyección, encienda el proyector y confirme el ajuste [TIPO DELENTE]. Cambie el ajuste si el tipo es diferente al de la lente de proyección instalada en el proyector. (► página 72)

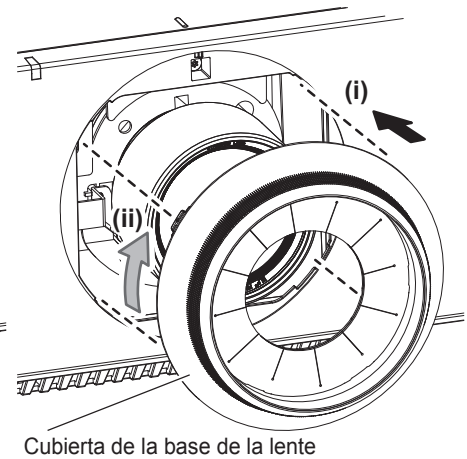
Conexiones

Antes de realizar las conexiones

- Antes de realizar las conexiones, lea cuidadosamente las instrucciones de operación del dispositivo externo que va a conectar.
- Apague la alimentación de todos los dispositivos antes de conectar los cables.
- Tome nota de las siguientes indicaciones antes de conectar los cables. De lo contrario, pueden producirse problemas de funcionamiento.
 - Si va a conectar un cable al proyector o a un dispositivo conectado al proyector, toque primero un objeto metálico para eliminar la electricidad estática presente en su cuerpo.
 - Si no es necesario, no utilice cables largos para conectar un dispositivo al proyector o al cuerpo del proyector. La probabilidad de generación de ruido aumenta en proporción a la longitud del cable. Un cable en mal estado funciona como una antena, por lo que el ruido es más probable.
 - Al conectar los cables, conecte primero el GND y, después, inserte el terminal de conexión del dispositivo conectado mediante una conexión directa.
- Compre cualquier cable de conexión que sea necesario para conectar el dispositivo externo al sistema y que o no está suministrado con el dispositivo o no esté disponible como opción.
- Si las señales de vídeo del equipo de vídeo contienen fluctuaciones excesivas, es posible que las imágenes proyectadas en la pantalla oscilen. En este caso, se deberá conectar un corrector de base de tiempos (TBC).
- Si las señales de sincronización procedentes de ordenadores o del equipo de vídeo se interrumpen debido a cambios en el ajuste de la salida de vídeo o por otras razones, los colores de las imágenes proyectadas podrían interrumpirse temporalmente.
- El proyector acepta señales $YC_B C_R / YP_B P_R$, señales analógicas RGB (las señales de sincronización son de nivel TTL) y señales digitales.
- Algunos modelos de ordenador no se pueden conectar al proyector.
- Use un cable compensador cuando conecte dispositivos al proyector usando cables largos. De lo contrario, el proyector no podrá proyectar la imagen correctamente.
- Para obtener más información de los tipos de señales de vídeo que se puedan usar con el proyector, consulte “Lista de señales compatibles” (➔ página 214).

Asignaciones de pines del terminal <RGB 2 IN> y nombres de señal

Vista exterior	Núm. de pines	Nombre de señal	Núm. de pines	Nombre de señal
	(1)	R/P _R	(9)	—
	(2)	G/Y	(10)	GND
	(3)	B/P _B	(11)	GND
	(4)	—	(12)	Datos DDC
	(5)	GND	(13)	SYNC/HD
	(6)	GND	(14)	VD
	(7)	GND	(15)	Reloj DDC
	(8)	GND		

Asignaciones de pines del terminal <HDMI IN> y nombres de señal

Vista exterior	Núm. de pines	Nombre de señal	Núm. de pines	Nombre de señal
<p>Pines pares de (2) a (18)</p> <p>Pines impares de (1) a (19)</p>	(1)	Datos T.M.D.S 2+	(11)	Reloj T.M.D.S protegido
	(2)	Datos T.M.D.S 2 protegidos	(12)	T.M.D.S reloj-
	(3)	Datos T.M.D.S 2-	(13)	CEC
	(4)	Datos T.M.D.S 1+	(14)	—
	(5)	Datos T.M.D.S 1 protegidos	(15)	SCL
	(6)	Datos T.M.D.S 1-	(16)	SDA
	(7)	Datos T.M.D.S 0+	(17)	DDC/CEC GND
	(8)	Datos T.M.D.S 0 protegidos	(18)	+5 V
	(9)	Datos T.M.D.S 0-	(19)	Detección de conexión en caliente
	(10)	Reloj T.M.D.S +		

Asignaciones de pines del terminal <DVI-D IN> y nombres de señal

Vista exterior	Núm. de pines	Nombre de señal	Núm. de pines	Nombre de señal
	(1)	Datos T.M.D.S 2-	(13)	—
	(2)	Datos T.M.D.S 2+	(14)	+5 V
	(3)	Datos T.M.D.S 2/4 protegidos	(15)	GND
	(4)	—	(16)	Detección de conexión en caliente
	(5)	—	(17)	Datos T.M.D.S 0-
	(6)	Reloj DDC	(18)	Datos T.M.D.S 0+
	(7)	Datos DDC	(19)	Datos T.M.D.S 0/5 protegidos
	(8)	—	(20)	—
	(9)	Datos T.M.D.S 1-	(21)	—
	(10)	Datos T.M.D.S 1+	(22)	Reloj T.M.D.S protegido
	(11)	Datos T.M.D.S 1/3 protegidos	(23)	Reloj T.M.D.S +
	(12)	—	(24)	Reloj T.M.D.S -

Ejemplo de conexión: equipo AV

Para los terminales <HDMI IN>/<DVI-D IN>

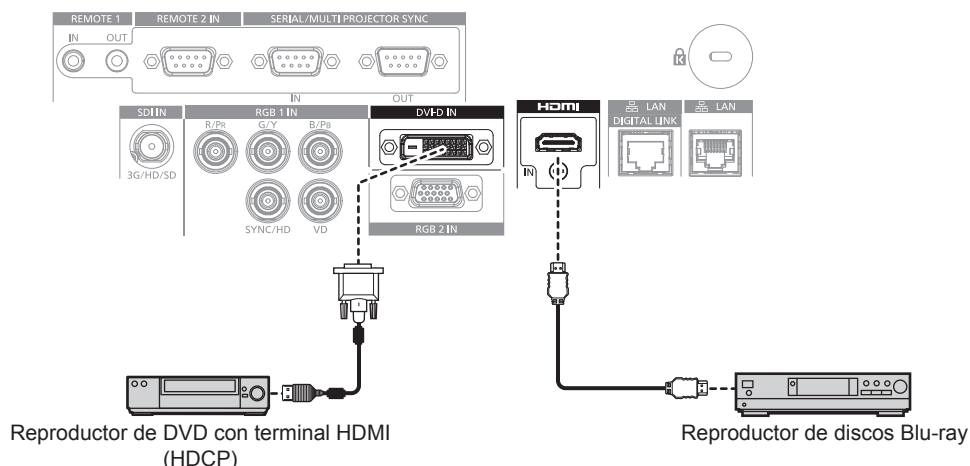

Nota

- Podría ser necesario cambiar el ajuste en el menú [OPCION DISPLAY] → [DVI-D IN] → [SELECCIÓN DE EDID] en función del dispositivo externo conectado cuando se reciba la señal DVI-D.
- Podría ser necesario cambiar el ajuste en el menú [OPCION DISPLAY] → [HDMI IN] → [SELECCIÓN DE EDID] en función del dispositivo externo conectado cuando se reciba la señal HDMI.
- El terminal <DVI-D IN> se puede conectar con los dispositivos compatibles HDMI y DVI-D. Sin embargo, algunos dispositivos externos podrían no proyectar las imágenes correctamente, por ejemplo la imagen no se reproduce.
- En el caso de un cable HDMI, utilice un cable HDMI High Speed que cumpla los estándares HDMI. Sin embargo, si se va a recibir la siguiente señal de vídeo de 4K con una velocidad de transmisión compatible superior a la del cable HDMI High Speed, use el cable HDMI compatible con una velocidad de transmisión alta de 18 Gbps, como la señal con la autenticación del cable HDMI premium.
 - Una señal de vídeo con especificaciones altas de gradación y profundidad del color, como 3840 x 2160/60p 4:2:2/36 bits o 3840 x 2160/60p 4:4:4/24 bits
 Las imágenes se podrían interrumpir o no proyectarse si se recibe una señal de vídeo superior a la velocidad de transmisión compatible del cable HDMI.
- El terminal <HDMI IN> del proyector puede conectarse a un dispositivo externo equipado con un terminal DVI-D utilizando un cable de conversión HDMI/DVI. Sin embargo, es posible que no funcione correctamente con algunos dispositivos externos, y las imágenes podrían no reproducirse.
- El proyector no es compatible con VIERA Link (HDMI).

Para el terminal <SDI IN>

VCR digital para uso comercial



Nota

- Podría tener que cambiar la configuración del menú [OPCION DISPLAY] → [SDI IN] según el dispositivo externo conectado.
- Use un cable de conexión 5C-FB o superior (como 5C-FB o 7C-FB), o Belden 1694A o superior para transmitir la imagen correctamente. Utilice un cable de conexión de una longitud máxima de 100 m (328'1").
- Puede producirse un error en la detección de señal si la señal conectada es inestable. En tal caso, configure el menú [OPCION DISPLAY] → [SDI IN] conforme al contenido correspondiente a la señal de entrada.

Ejemplo de conexión: ordenadores

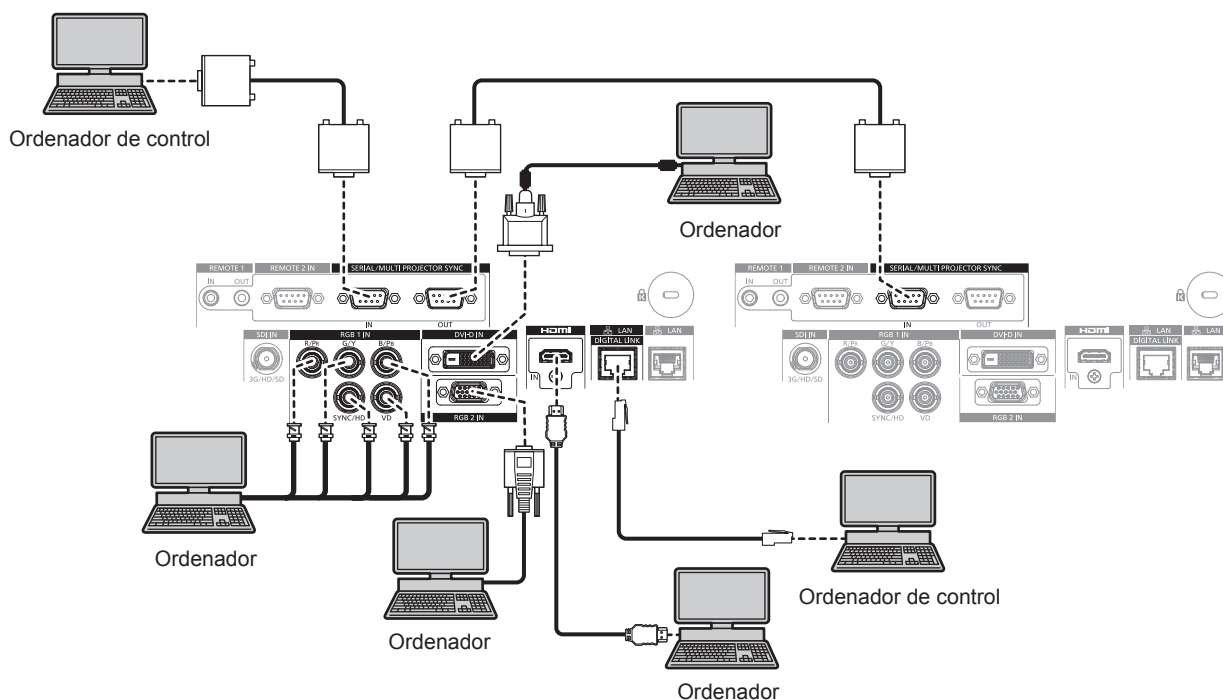

Atención

- Al conectar el proyector a un ordenador o a un dispositivo externo, use el cable de alimentación suministrado con cada dispositivo y cables de blindaje disponibles comercialmente.

Nota

- Podría ser necesario cambiar el ajuste en el menú [OPCION DISPLAY] → [DVI-D IN] → [SELECCIÓN DE EDID] en función del dispositivo externo conectado cuando se reciba la señal DVI-D.
- Podría ser necesario cambiar el ajuste en el menú [OPCION DISPLAY] → [HDMI IN] → [SELECCIÓN DE EDID] en función del dispositivo externo conectado cuando se reciba la señal HDMI.
- En el caso de un cable HDMI, utilice un cable HDMI High Speed que cumpla los estándares HDMI. Sin embargo, si se va a recibir la siguiente señal de vídeo de 4K con una velocidad de transmisión compatible superior a la del cable HDMI High Speed, use el cable HDMI compatible con una velocidad de transmisión alta de 18 Gbps, como la señal con la autenticación del cable HDMI premium.
 - Una señal de vídeo con especificaciones altas de gradación y profundidad del color, como 3840 x 2160/60p 4:2:2/36 bits o 3840 x 2160/60p 4:4:4/24 bits
 Las imágenes se podrían interrumpir o no proyectarse si se recibe una señal de vídeo superior a la velocidad de transmisión compatible del cable HDMI.
- El terminal <HDMI IN> del proyector puede conectarse a un dispositivo externo equipado con un terminal DVI-D utilizando un cable de conversión HDMI/DVI. Sin embargo, es posible que no funcione correctamente con algunos dispositivos externos, y la imagen podría no reproducirse.
- El terminal <DVI-D IN> solo es compatible con enlaces simples.
- Al introducir la señal SYNC ON GREEN, no introduzca señales de sincronización a la terminal <SYNC/HD> o la terminal <VD>.
- Si controla el proyector usando un ordenador con la función de reanudación (memoria reciente), podría tener que reiniciar la función de reanudación para controlar el proyector.

Ejemplo de conexión mediante DIGITAL LINK

Los cables transmisores de par trenzado basados en el estándar de comunicación HDBaseT™ como el dispositivo compatible con la salida DIGITAL LINK opcional (Núm. de modelo: ET-YFB100G, ET-YFB200G) usan cables de par trenzado para transmitir imágenes de entrada, señales de control serie y Ethernet, y el proyector puede recibir estas señales digitales en el terminal <DIGITAL LINK/LAN>.

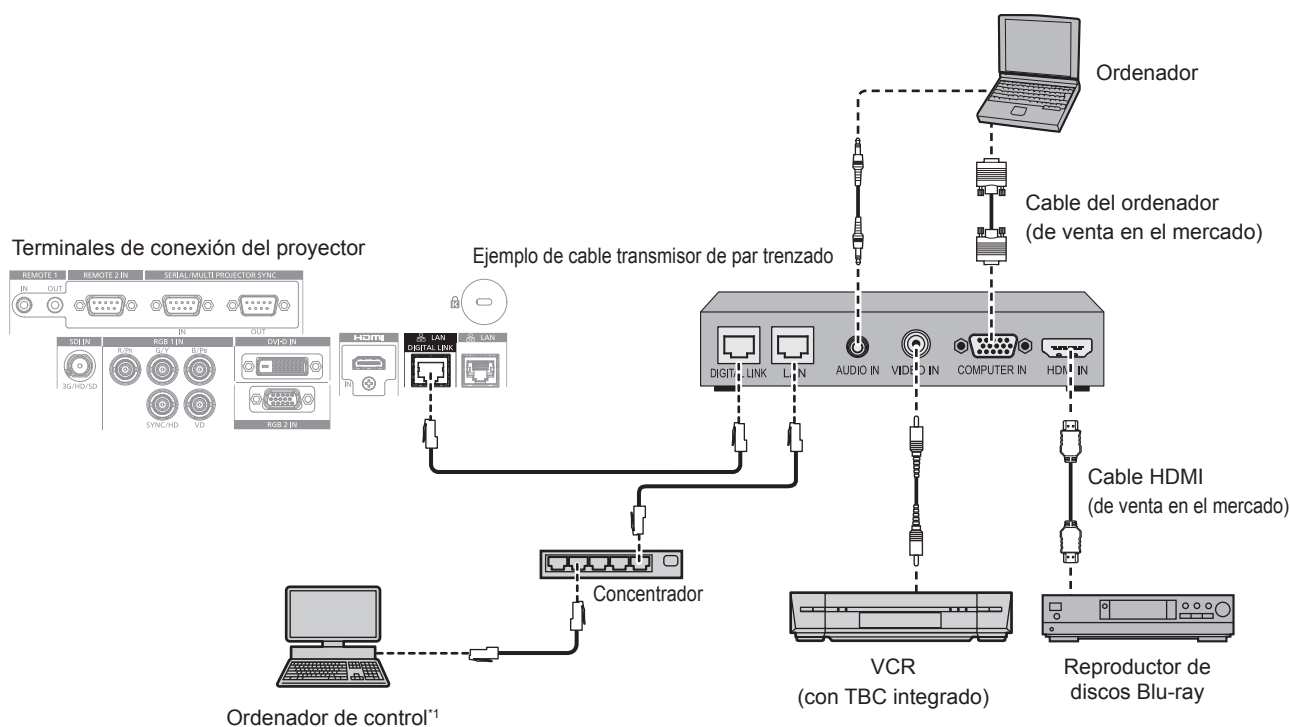

*1 El objetivo del control es el proyector o el cable transmisor de par trenzado. El control automático no es posible según el cable transmisor de par trenzado. Compruebe las instrucciones de operación del dispositivo que se va a conectar.

Atención

- Al conectar un VCR, asegúrese de utilizar uno de los componentes siguientes.
 - Use un VCR con un corrector de base de tiempos (TBC) integrado.
 - Use un corrector de base de tiempos (TBC) entre el proyector y el VCR.
- La imagen podría interrumpirse si se conecta una señal de sincronización cromática no estándar. En estos casos, conecte el corrector de base de tiempos (TBC) entre el proyector y los dispositivos externos.
- Pida a un técnico cualificado o a su distribuidor que realice el cableado entre el cable transmisor de par trenzado y el proyector. Es posible que se produzcan interrupciones en la imagen si el cable no puede funcionar con sus características de transmisión debido a una instalación incorrecta.
- Para el cable LAN entre el cable transmisor de par trenzado y el proyector, utilice un cable que cumpla con los siguientes requisitos:
 - Compatible con CAT5e o estándares superiores
 - Blindado (conectores incluidos)
 - Conexión directa
 - Monofilar
 - El diámetro del núcleo del cable es igual o superior a AWG24 (AWG24, AWG23, etc.)
- Al realizar el cableado entre un cable transmisor de par trenzado y el proyector, compruebe que las características de cada cable son compatibles con CAT5e o superior con herramientas como un tester de cables o un verificador de cables. Si utiliza un conector de relé, realice la comprobación incluyendo este conector.
- No utilice un concentrador entre un cable transmisor de par trenzado y el proyector.
- Al conectar el proyector con un cable transmisor de par trenzado (receptor) de otros fabricantes, no utilice otro cable transmisor de par trenzado entre el cable transmisor de par trenzado de otros fabricantes y el proyector. De lo contrario, pueden producirse distorsiones en la imagen.
- El terminal <DIGITAL LINK/LAN> y el terminal <LAN> se conectan dentro del proyector. Si se usan tanto el terminal <DIGITAL LINK/LAN> como el terminal <LAN>, configure estos sistemas de modo que estos terminales no se conecten directamente o se conecten a través de dispositivos periféricos, como un concentrador o un transmisor de par trenzado a la misma red.
- No tire de los cables con fuerza. No los doble ni los retuerza innecesariamente.
- Para reducir el ruido, estire los cables que se conectan entre el cable transmisor de par trenzado y el proyector; procure que no queden enrollados.
- Mantenga los cables que unen el cable transmisor de par trenzado y el proyector alejados de otros cables, sobre todo de los cables de alimentación.
- Al instalar varios cables, colóquelos uno al lado del otro con una mínima distancia de separación, pero sin atarlos.
- Tras realizar el cableado, vaya al menú [RED] → [ESTADO DIGITAL LINK] y confirme que el valor de [CALIDAD DE LA SEÑAL] aparece en verde, lo que indica una calidad normal. (➡ página 161)

Nota

- Podría ser necesario cambiar el ajuste en el menú [OPCION DISPLAY] → [DIGITAL LINK IN] → [SELECCIÓN DE EDID] en función del dispositivo externo conectado cuando se reciba la señal DIGITAL LINK.
- En el caso de un cable HDMI, utilice un cable HDMI High Speed que cumpla los estándares HDMI. Si se utiliza un cable que no cumpla los estándares HDMI, las imágenes pueden interrumpirse o podrían no proyectarse.
- El proyector no es compatible con VIERA Link (HDMI).
- La Caja de interfaz digital opcional (Núm. de modelo: ET-YFB100G) y el Conmutador de DIGITAL LINK opcional (Núm. de modelo: ET-YFB200G) no admiten la entrada ni salida de la señal de vídeo 4K.
- La distancia de transmisión máxima entre el cable transmisor de par trenzado y el proyector es 100 m (328'1") para la señal con resolución máxima de 1 920 x 1 200 puntos. Para señales con resolución superior a 1 920 x 1 200 puntos, la distancia de transmisión máxima será 50 m (164'1"). Es posible transmitir hasta 150 m (492'2") si el cable transmisor de par trenzado admite el método de comunicación de largo alcance. Sin embargo, la señal que el proyector puede recibir es solo de hasta 1080/60p (1 920 x 1 080 puntos, la frecuencia del reloj de puntos 148,5 MHz) para el método de comunicación de largo alcance. Si estas distancia son mayores, pueden producirse distorsiones en la imagen y problemas con la comunicación LAN. Tenga en cuenta que Panasonic Connect Co., Ltd. no admite el uso del proyector fuera de la distancia de transmisión máxima. Al conectarse a la comunicación de largo alcance, puede haber una limitación a la distancia o señal de vídeo que se puede transmitir, según la especificación del cable transmisor de par trenzado.
- Para obtener información acerca de los cables transmisores de par trenzado de otros fabricantes que se pueden utilizar con el proyector, visite el sitio web (<https://panasonic.net/cns/projector/>). Tenga en cuenta que la validación de los dispositivos de otros fabricantes se ha realizado según los puntos especificados por Panasonic Connect Co., Ltd. y no todas las funciones se han validado. En caso de problemas de funcionamiento o rendimiento provocados por dispositivos de otros fabricantes, póngase en contacto directamente con ellos.

Ejemplo de conexión al usar la función de sincronización de contraste/ sincronización de obturador

Para configurar una instalación multipantalla vinculando las imágenes proyectadas desde varios proyectores, puede usar estas funciones para sincronizar varios proyectores usando el terminal <SERIAL/MULTI PROJECTOR SYNC IN> y el terminal <SERIAL/MULTI PROJECTOR SYNC OUT>.

• Función de sincronización de contraste

Se puede visualizar una pantalla vinculada con contraste equilibrado compartiendo el nivel de brillo de la señal de vídeo que se envía a cada proyector.

Para usar esta función, configure el menú [SETUP PROYECTOR] → [MULTI PROJECTOR SYNC] para cada proyector sincronizado de la siguiente forma.

– Configure [MULTI PROJECTOR SYNC] → [MODO] con cualquier valor distinto de [NO].

Configure [MODO] como [MAESTRO] solo en un proyector que esté sincronizado. Configure [MODO] como [ESCLAVO] para el resto de proyectores.

– Configure [MULTI PROJECTOR SYNC] → [SINCRONIZACIÓN DE CONTRASTE] como [SÍ].

• Función de sincronización de obturador

Esta función permite sincronizar el obturador del proyector especificado con el resto de proyectores, y el efecto que usa la función de obturador; también pueden sincronizarse el fundido de salida y el fundido de entrada.

Para usar esta función, configure el menú [SETUP PROYECTOR] → [MULTI PROJECTOR SYNC] para cada proyector sincronizado de la siguiente forma.

– Configure [MULTI PROJECTOR SYNC] → [MODO] con cualquier valor distinto de [NO].

Configure [MODO] como [MAESTRO] solo en un proyector, que será la fuente de sincronización entre los proyectores vinculados. Configure [MODO] como [ESCLAVO] para el resto de proyectores.

– Configure [MULTI PROJECTOR SYNC] → [SINCRONIZACIÓN DE OBTURADOR] como [SÍ].

■ Ejemplo de conexión

Conecte los proyectores en una configuración cerrada mediante una conexión en cadena margarita cuando use la función de sincronización de contraste/sincronización de obturador. El número de proyectores conectados se limita a un máximo de 64.

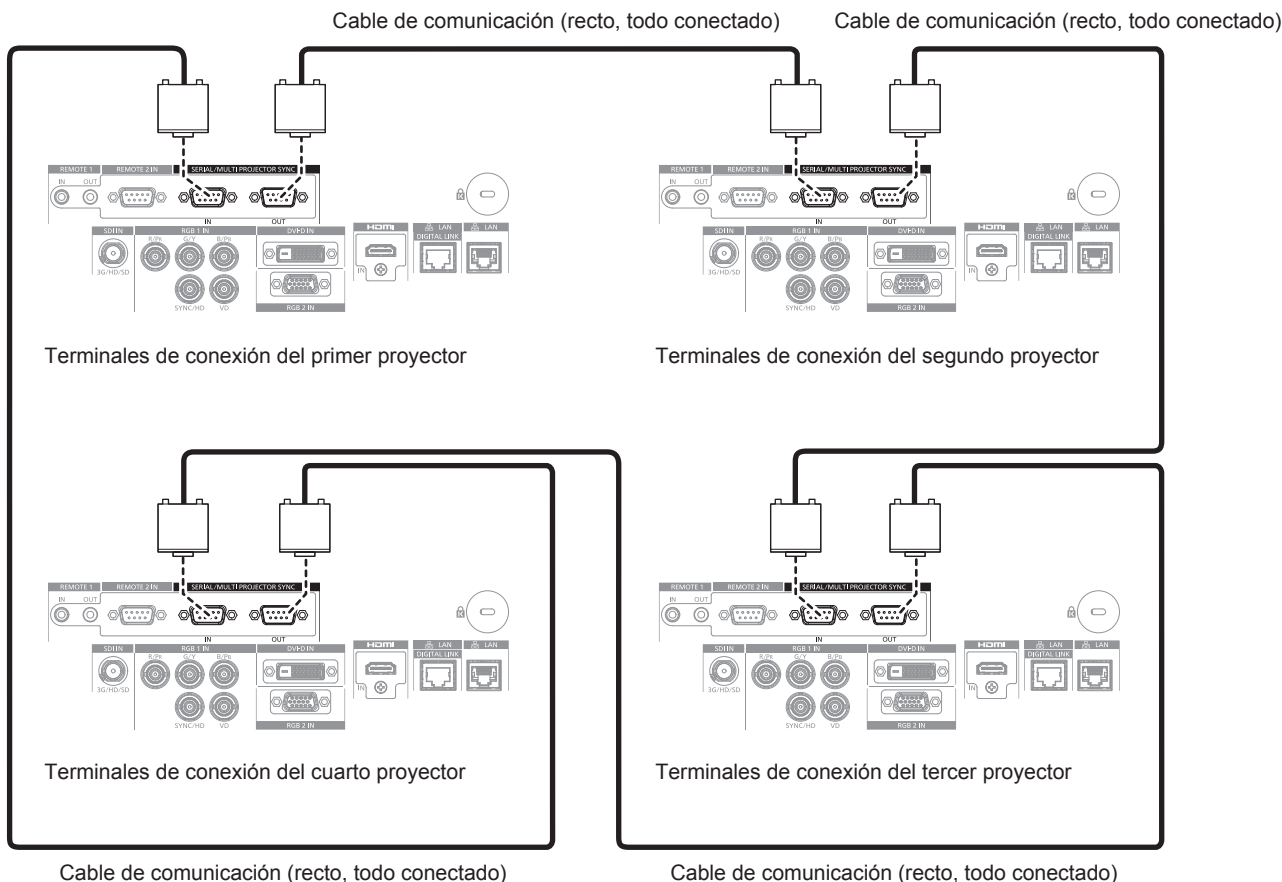

Nota

- La función de sincronización de contraste y la función de sincronización de obturador se pueden usar simultáneamente.
- Para obtener más información sobre la configuración de la función de sincronización de contraste y la función de sincronización de obturador, consulte el menú [SETUP PROYECTOR] → [MULTI PROJECTOR SYNC] (► página 144).
- Los elementos del menú [SETUP PROYECTOR] → [MULTI PROJECTOR SYNC] son los mismos que los siguientes elementos de configuración.
 - El menú [IMAGEN] → [CONTRASTE DINÁMICO] → [USUARIO] → [MULTI PROJECTOR SYNC]
 - El menú [OPCIÓN DISPLAY] → [AJUSTES DE OBTURADOR] → [MULTI PROJECTOR SYNC]
- Si hay proyectores que no desee sincronizar con los proyectores vinculados, configure [SINCRONIZACIÓN DE CONTRASTE] y [SINCRONIZACIÓN DE OBTURADOR] como [NO] individualmente.

Capítulo 3 Operaciones básicas

Este capítulo describe las operaciones iniciales básicas.

Encender/apagar el proyector

Conexión del cable de alimentación

Asegúrese de que el cable de alimentación suministrado esté completamente insertado en el terminal <AC IN> del proyector para evitar que pueda desconectarse fácilmente.

Confirme que el interruptor <MAIN POWER> está en la posición <OFF> antes de conectar el cable de alimentación suministrado al proyector.

Utilice el cable de alimentación que coincida con la tensión de suministro de energía y la forma de la toma de corriente.

Para obtener más información sobre la manipulación del cable de alimentación, consulte “Aviso importante de seguridad” (➔ página 5). Para conocer la forma de la toma de corriente, consulte “Toma de corriente compatible” (➔ página 35).

Nota

- Los cables de alimentación suministrados varían según el país o la región donde usted compró el producto.

Cómo conectar el cable de alimentación

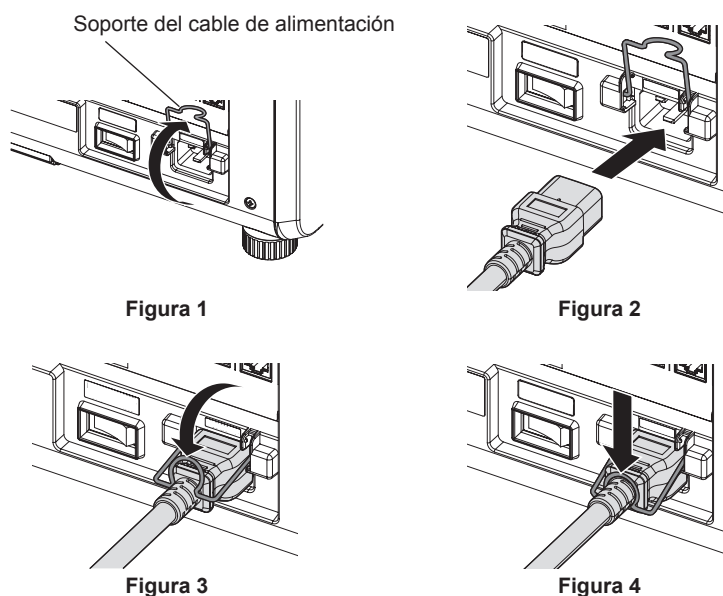

- 1) Confirme que el soporte del cable de alimentación está subido para poder insertar el cable. (Figura 1)
- 2) Compruebe las formas del terminal <AC IN> situado en un lado del proyector y del conector del cable de alimentación e inserte completamente el conector en la dirección correcta. (Figura 2)
- 3) Baje el soporte del cable de alimentación. (Figura 3)
- 4) Presione hacia abajo el soporte del cable de alimentación hasta que el extremo del soporte encaje en el cable de alimentación dejándolo asegurado. (Figura 4)
 - Al presionar hacia abajo el soporte del cable de alimentación para encajarlo en el cable, sostenga el cable de alimentación desde el lado contrario para evitar que se aplique demasiada fuerza en el terminal <AC IN>.

Cómo desconectar el cable de alimentación

Para India (al usar el cable de alimentación con el botón de bloqueo)



Figura 1



Figura 2

- 1) Compruebe que el interruptor <MAIN POWER> situado en un lado del proyector está en la posición <OFF> y, a continuación, desenchufe la clavija de alimentación de la toma de corriente.
- 2) Levante el soporte del cable de alimentación que fija este cable. (Figura 1)
 - Fije el soporte del cable de alimentación enganchándolo al proyector.
- 3) Extraiga el conector del cable de alimentación del terminal <AC IN> del proyector a la vez que pulsa el botón de bloqueo. (Figura 2)

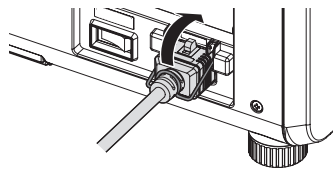
Para otros países o regiones (al usar el cable de alimentación sin el botón de bloqueo)

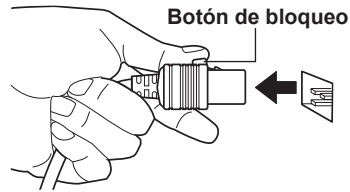

Figura 1



Figura 2

- 1) Compruebe que el interruptor <MAIN POWER> situado en un lado del proyector está en la posición <OFF> y, a continuación, desenchufe la clavija de alimentación de la toma de corriente.
- 2) Levante el soporte del cable de alimentación que fija este cable. (Figura 1)
 - Fije el soporte del cable de alimentación enganchándolo al proyector.
- 3) Sujete por el conector del cable de alimentación y tire para sacar el cable de alimentación del terminal <AC IN> del proyector. (Figura 2)

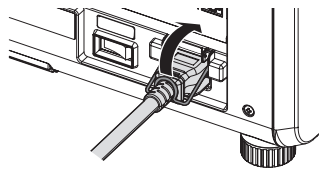
Indicador de alimentación

Indica el estado de la fuente de alimentación. Compruebe el estado del indicador de alimentación <ON (G)/STANDBY (R)> antes de utilizar el proyector.

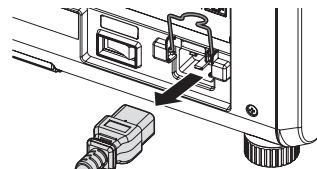
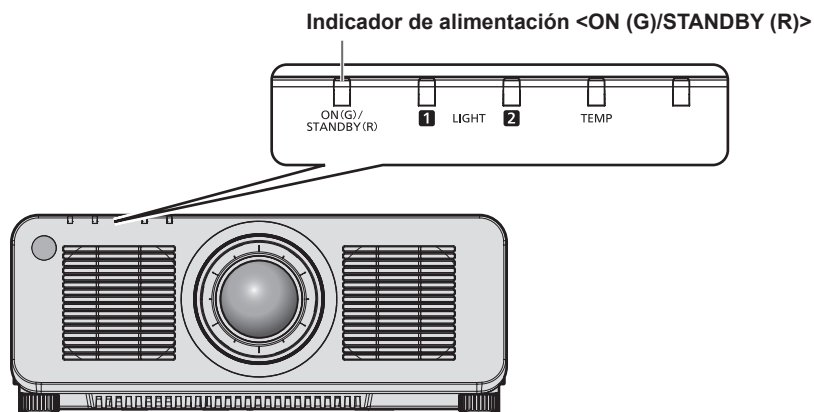

Estado del indicador	Estado del proyector
Apagado	La alimentación principal está apagada.

Estado del indicador		Estado del proyector
Rojo	Encendido	<p>La alimentación está apagada. (modo en espera) La proyección empezará al pulsar el botón de alimentación < >.</p> <ul style="list-style-type: none"> La configuración del proyector es la siguiente. <ul style="list-style-type: none"> El menú [SETUP PROYECTOR] → [ENCENDIDO RÁPIDO] se configura como [NO]. El proyector puede no funcionar si los indicadores de la fuente luminosa <LIGHT1>/<LIGHT2> o el indicador de temperatura <TEMP> parpadean. (➡ página 190)
	Parpadeo	<p>La alimentación está apagada. (modo en espera) La proyección empezará al pulsar el botón de alimentación < >.</p> <ul style="list-style-type: none"> La configuración del proyector es la siguiente. <ul style="list-style-type: none"> El menú [SETUP PROYECTOR] → [ENCENDIDO RÁPIDO] se configura como [SÍ]. El indicador cambiará a una luz roja cuando haya transcurrido el tiempo especificado una vez que el proyector acceda al modo en espera si el proyector está configurado de la siguiente forma. <p>El tiempo especificado se configura en el menú [SETUP PROYECTOR] → [ENCENDIDO RÁPIDO] → [PERIODO VÁLIDO].</p> <ul style="list-style-type: none"> El menú [SETUP PROYECTOR] → [ENCENDIDO RÁPIDO] se configura como [SÍ]. El proyector puede no funcionar si los indicadores de la fuente luminosa <LIGHT1>/<LIGHT2> o el indicador de temperatura <TEMP> parpadean. (➡ página 190)
Verde	Encendido	Proyectando.
Naranja	Encendido	<p>El proyector se está preparando para desactivarse. La alimentación se apaga al cabo de un rato. (Cambios en el modo de espera.)</p>

Nota

- Cuando el indicador de alimentación <ON (G)/STANDBY (R)> se enciende en naranja, el ventilador está en marcha para refrigerar el proyector.
- Durante aproximadamente cinco segundos después de que el proyector se apague, el indicador no se iluminará aunque se encienda la alimentación. Vuelva a encender la alimentación una vez que el indicador de alimentación <ON (G)/STANDBY (R)> se ilumine/parpadee en rojo.
- El proyector consume energía incluso en el modo en espera (indicador de alimentación <ON (G)/STANDBY (R)> se ilumina/parpadea en rojo). Consulte “Consumo de energía” (➡ página 221) para obtener más información acerca del consumo de energía.
- Cuando el proyector recibe la señal del mando a distancia, el indicador de alimentación <ON (G)/STANDBY (R)> parpadeará en uno de estos colores según el estado del proyector.
 - Cuando el proyector está en modo de proyección: verde
 - Cuando el proyector está en modo en espera: naranja

Sin embargo, si el menú [SETUP PROYECTOR] → [MODO STANDBY] se configura como [ECO], el indicador permanecerá iluminado en rojo y no parpadeará si el proyector está en modo en espera.
- El indicador de alimentación <ON (G)/STANDBY (R)> parpadea lentamente en verde cuando se usa la función de obturador (obturador: cerrado), o cuando la función del menú [SETUP PROYECTOR] → [APAGAR LUCES S/SEÑAL] se esté ejecutando, y la fuente luminosa esté apagada.

Encendido del proyector

Si se utiliza la lente de proyección opcional, coloque la lente de proyección antes de encender el proyector. Extraiga primero la cubierta de la lente.

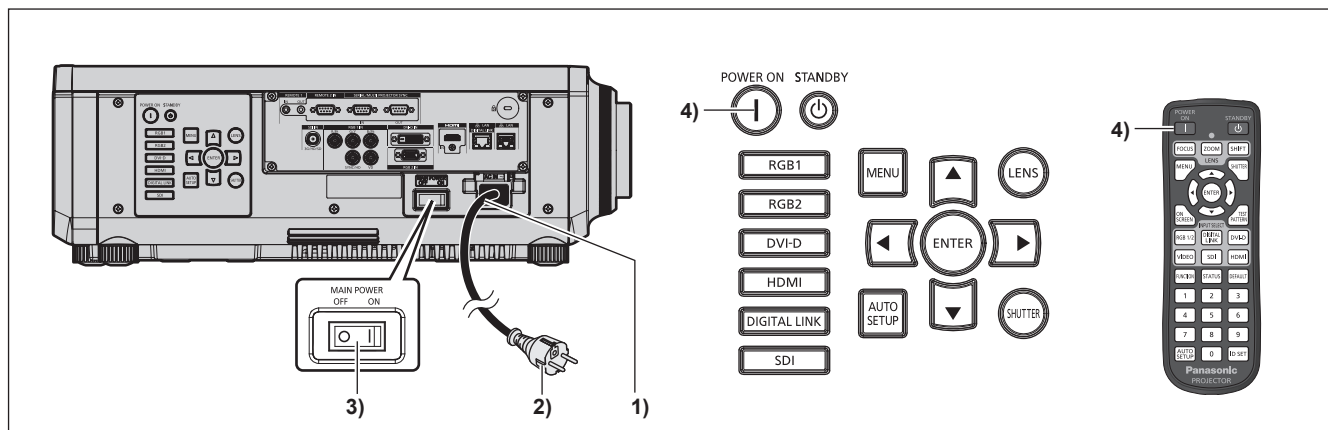

- 1) Conecte el cable de alimentación al proyector.
- 2) Conecte la clavija de alimentación a una toma de corriente.
- 3) Pulse el lado <ON> del interruptor <MAIN POWER> para encender la alimentación.
 - El indicador de alimentación <ON (G)/STANDBY (R)> se ilumina/parpadea en rojo y el proyector accede al modo en espera.
- 4) Pulse el botón de alimentación <|>.
 - El indicador de alimentación <ON (G)/STANDBY (R)> se ilumina en verde y la imagen se proyecta con rapidez en la pantalla.

Nota

- Se necesitará un período de calentamiento de unos cinco minutos para visualizar una imagen si se enciende el proyector a aproximadamente 0 °C (32 °F). El indicador de temperatura <TEMP> se ilumina en rojo durante el período de calentamiento. Cuando el período de calentamiento finaliza, el indicador de temperatura <TEMP> se apaga y comienza la proyección. Consulte "Cuando un indicador se enciende" (➔ página 190) para obtener información sobre la pantalla de estado del indicador.
- Si la temperatura ambiental de operación es baja y el proceso de calentamiento dura más de cinco minutos, el proyector determinará que ha ocurrido un problema y se activará automáticamente el modo en espera. En este caso, aumente la temperatura ambiental de operación hasta 0 °C (32 °F) o más, apague la alimentación principal y, después, vuelva a encender el equipo.
- La proyección tardará más en empezar cuando el menú [SETUP PROYECTOR] → [MODO STANDBY] se configure como [ECO] comparado con el tiempo que si se configura como [NORMAL].
- La proyección se iniciará en aproximadamente un segundo cuando el menú [SETUP PROYECTOR] → [ENCENDIDO RÁPIDO] se configure como [SÍ] y la alimentación se encienda dentro de un tiempo especificado tras pasar al modo en espera. El tiempo especificado se configura en el menú [SETUP PROYECTOR] → [ENCENDIDO RÁPIDO] → [PERIODO VÁLIDO].
- Al encender la alimentación o cambiar la señal de entrada, puede escuchar un sonido de alta frecuencia. No se trata de un problema de funcionamiento.
- Si la última vez la alimentación se apagó pulsando el lado <OFF> del interruptor <MAIN POWER> o usando directamente el disyuntor durante la proyección, el indicador de alimentación <ON (G)/STANDBY (R)> se ilumina en verde y se proyecta una imagen tras unos segundos cuando la alimentación se enciende pulsando el lado <ON> del interruptor <MAIN POWER> o encendiendo el disyuntor con la clavija de alimentación conectada a la toma de corriente. Esto solo se aplica cuando el menú [SETUP PROYECTOR] → [ENCENDIDO INICIAL] se configura como [ÚLTIMA MEMORIA].

Cuando se muestra la pantalla inicial de ajuste

Cuando el proyector se enciende por primera vez después de su adquisición, así como al ejecutar el menú [SETUP PROYECTOR] → [INICIALIZAR] → [TODOS LOS DATOS DE USUARIO], aparece la pantalla de ajuste del enfoque después de iniciarse la proyección y, a continuación, aparece la pantalla **[CONFIGURACIÓN INICIAL]**. Realice los ajustes en función de las circunstancias.

En otros casos, podrá modificar los ajustes mediante operaciones desde el menú.

Si pulsa el botón <MENU> mientras aparece la pantalla **[CONFIGURACIÓN INICIAL]**, puede volver a la pantalla anterior.

Ajuste del enfoque

Ajuste el enfoque para visualizar la pantalla de menú claramente.

Quizá deba realizarse el ajuste del zoom y del desplazamiento.

Consulte “Ajuste del enfoque, el zoom y el desplazamiento de la lente” (➔ página 70) para obtener más información.

- 1) Pulse ▲▼◀▶ para ajustar el enfoque.



- 2) Pulse el botón <MENU> para continuar con el ajuste inicial.

Ajuste inicial (idioma de visualización)

Seleccione el idioma que aparecerá en pantalla.

Una vez finalizado el ajuste inicial, puede cambiar el idioma de la visualización desde el menú [PANTALLA DE IDIOMA(LANGUAGE)].

- 1) Pulse ▲▼ para seleccionar el idioma de visualización.

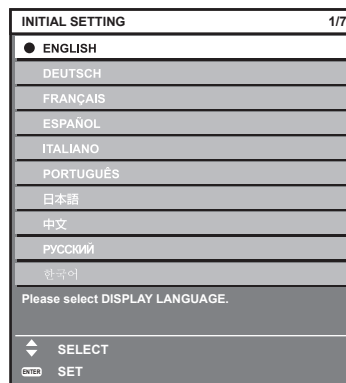

- 2) Pulse el botón <ENTER> para comenzar con el ajuste inicial.

Ajuste inicial (configuración de funcionamiento)

Configure los elementos para el método de funcionamiento según la duración de uso y el uso del proyector. Una vez finalizado el ajuste inicial, puede cambiar los ajustes de cada opción desde el menú [SETUP PROYECTOR]. Si modifica los ajustes mientras utiliza el proyector, la luminancia podría disminuirse a la mitad antes del tiempo previsto o bien podría atenuarse.

Este ajuste inicial (ajuste de funcionamiento) se realiza para completar la configuración durante la instalación, cuando se predetermina el funcionamiento del proyector. Cuando se ejecute el menú [SETUP PROYECTOR] → [INICIALIZAR] → [TODOS LOS DATOS DE USUARIO], no cambie la configuración en el ajuste inicial (configuración de funcionamiento), sino que pulse el botón <ENTER> y continúe con el siguiente ajuste inicial (ajuste de instalación). Si necesita cambiar el ajuste, pregunte a la persona responsable de este proyector (como la persona responsable del equipo o de la función).

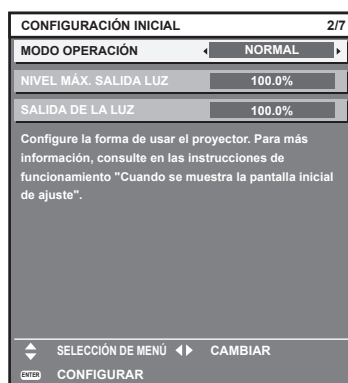

Nota

- La pantalla de ajuste inicial anterior aparece al encender el proyector por primera vez tras comprarlo. Si se ejecuta el menú [SETUP PROYECTOR] → [INICIALIZAR] → [TODOS LOS DATOS DE USUARIO], antes de la ejecución aparecen los ajustes [MODO OPERACIÓN] y [NIVEL MÁX. SALIDA LUZ].
- Para obtener información sobre la relación entre la luminancia y el tiempo de uso, consulte “Correlación entre la luminancia y el tiempo de uso” (► página 63).
- Para obtener información sobre cada opción de ajuste, consulte el menú [SETUP PROYECTOR] → [AJUSTE OPERACIÓN].

1) Pulse ▲▼ para seleccionar [MODO OPERACIÓN].

2) Pulse ◀▶ para cambiar el elemento.

- Los elementos cambiarán cada vez que pulse el botón.
- Configure [MODO OPERACIÓN] como [NORMAL], [USUARIO1], [USUARIO2] o [USUARIO3] si usa el proyector a una altitud de 2 700 m (8 858') o superior por encima del nivel del mar.

[NORMAL]*1	Configure este elemento cuando sea necesaria una alta luminancia. El tiempo de uso estimado es de aproximadamente 20 000 horas.
[ECO]*1	La luminancia se reducirá respecto al valor [NORMAL], pero configure esta opción para aumentar la vida útil prevista de la fuente luminosa. El tiempo de uso estimado es de aproximadamente 24 000 horas.
[SILENCIO1]*1	La luminancia disminuirá comparada con [NORMAL], pero seleccione esta opción cuando se prefiera el funcionamiento con bajo ruido. El tiempo de uso estimado es de aproximadamente 20 000 horas.
[SILENCIO2]*1	La luminancia disminuirá comparada con [SILENCIO1], pero seleccione esta opción cuando use el proyector para un funcionamiento con menos ruido. El tiempo de uso estimado es de aproximadamente 20 000 horas.
[USUARIO1]	[NIVEL MÁX. SALIDA LUZ] y [SALIDA DE LA LUZ] se pueden configurar por separado.
[USUARIO2]	
[USUARIO3]	

*1 El tiempo de uso es un cálculo estimado cuando el menú [IMAGEN] → [CONTRASTE DINÁMICO] se configura como [3].

- Vaya al paso 5) cuando se seleccione [NORMAL], [ECO], [SILENCIO1] o [SILENCIO2].

3) Pulse ▲▼ para seleccionar [NIVEL MÁX. SALIDA LUZ].

4) Pulse ◀▶ para realizar el ajuste.

Operación	Ajuste	Margen de ajuste
Pulse ▶.	Aumenta el nivel máximo de corrección de brillo.	8,0 % - 100,0 %
Pulse ◀.	Reduce el nivel máximo de corrección de brillo.	

5) Pulse ▲▼ para seleccionar [SALIDA DE LA LUZ].

6) Pulse ◀▶ para realizar el ajuste.

Operación	Ajuste		Margen de ajuste
	Brillo	Tiempo de uso (estimado)	
Pulse ▶.	La pantalla se vuelve más brillante.	El tiempo de uso se reduce.	8,0 % - 100,0 %
Pulse ◀.	La pantalla se vuelve más oscura.	El tiempo de uso aumenta.	

7) Pulse el botón <ENTER> para continuar con el ajuste inicial.

Correlación entre la luminancia y el tiempo de uso

Puede utilizar el proyector con el brillo y la duración de utilización que desee combinando los ajustes de [NIVEL MÁX. SALIDA LUZ] y [SALIDA DE LA LUZ].

La correlación entre la luminancia y el tiempo de uso funciona de la siguiente forma. Realice el ajuste inicial (configuración de funcionamiento) en función de la duración de utilización y el brillo de la imagen proyectada que desee.

Los valores de la luminancia y del tiempo de uso son estimaciones aproximadas.

• Para ajustar el proyector en función de la duración de utilización

Duración de utilización (horas)	[NIVEL MÁX. SALIDA LUZ] (%)	[SALIDA DE LA LUZ] (%)	Luminancia (lm)
20 000	100,0	100,0	12 000
24 000	100,0	100,0	12 000
27 000	100,0	100,0	12 000
31 000	100,0	78,2	9 300
35 000	100,0	58,5	7 000
40 000	—	—	—

• Para ajustar el proyector en función de la luminancia

Luminancia (lm)	[NIVEL MÁX. SALIDA LUZ] (%)	[SALIDA DE LA LUZ] (%)	Tiempo de uso (horas)
12 000	100,0	100,0	27 000
11 000	100,0	91,7	28 500
10 000	100,0	83,3	30 000
9 000	100,0	75,0	31 500
8 000	100,0	66,7	33 000
7 000	100,0	58,3	35 000
6 000	100,0	50,0	37 000
5 000	—	—	—
4 000	—	—	—

Nota

- En función de la influencia de las características de cada fuente luminosa, las condiciones de utilización, el entorno de instalación, etc, es posible que el tiempo de uso sea inferior a la estimación.
- La duración de utilización corresponde al tiempo de uso del proyector de forma continuada. La duración de utilización es una estimación y no equivale al período de garantía.
- El tiempo de uso estimado es el tiempo hasta que la luminancia disminuye a la mitad.
- Si el tiempo de uso consolidado del proyector supera las 20 000 horas, podría ser necesario sustituir los componentes del interior del proyector. El tiempo de uso consolidado se puede confirmar en la pantalla [ESTADO]. Consulte el menú [SETUP PROYECTOR] → [ESTADO] para obtener más información.
- Cuando se complete el ajuste inicial, la combinación de luminancia y tiempo de uso se amplía configurando el menú [SETUP PROYECTOR] → [CONTROL DE BRILLO] → [AJUSTES CONTROL DE BRILLO] → [MODO CONSTANTE] como [AUTO] o [PC]. Consulte el menú [SETUP PROYECTOR] → [CONTROL DE BRILLO] para obtener más información.

Ajuste inicial (ajustes de instalación)

Configure [FRONTAL/RETRO] y [MESA/TECHO] en [MÉTODO DE PROYECCIÓN] según el modo de instalación. Consulte “Modo de la instalación” (➔ página 35) para obtener más información.

Después de completar el ajuste inicial, puede cambiar el ajuste desde el menú [SETUP PROYECTOR] → [MÉTODO DE PROYECCIÓN].

1) Pulse ◀▶ para cambiar el ajuste.

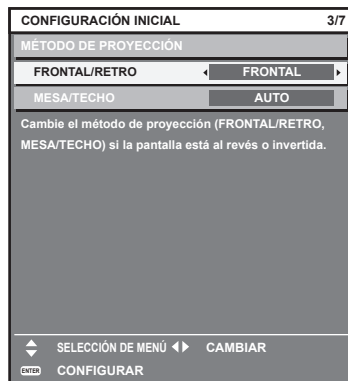

2) Pulse el botón <ENTER> para comenzar con el ajuste inicial.

Ajuste inicial (modo en espera)

Ajuste el modo de funcionamiento durante el modo en espera. El ajuste predeterminado de fábrica es [NORMAL], que le permite usar la función de red durante el modo en espera. Para reducir el consumo de energía durante el modo en espera, ajuste esta opción como [ECO].

Después de completar el ajuste inicial, puede cambiar el ajuste desde el menú [SETUP PROYECTOR] → [MODO STANDBY].

1) Pulse ◀▶ para cambiar el ajuste.

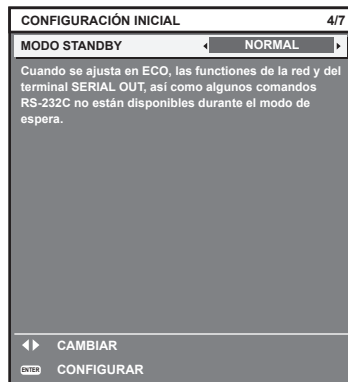

2) Pulse el botón <ENTER> para continuar con el ajuste inicial.

Nota

- La pantalla de ajuste inicial anterior aparece al encender el proyector por primera vez tras comprarlo. Si se ejecuta el menú [SETUP PROYECTOR] → [INICIALIZAR] → [TODOS LOS DATOS DE USUARIO], se muestra el ajuste [MODO STANDBY] antes de la ejecución.

Ajuste inicial (configuración de la pantalla)

Ajuste el formato de pantalla (relación de aspecto) y la posición de visualización de la imagen.

Una vez finalizado el ajuste inicial, puede cambiar los ajustes de cada opción desde el menú [OPCION DISPLAY] → [AJUSTE PANTALLA].

1) Pulse ◀▶ para cambiar el ajuste

- La página cambiará cada vez que pulse el botón.

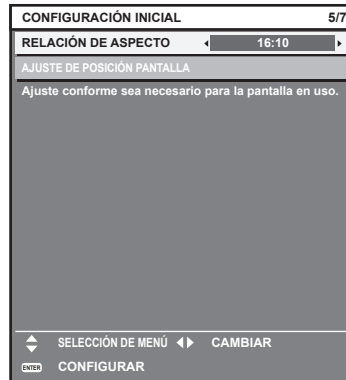

2) Pulse ▲▼ para seleccionar [AJUSTE DE POSICIÓN PANTALLA].

- [AJUSTE DE POSICIÓN PANTALLA] no puede seleccionarse ni ajustarse si [RELACIÓN DE ASPECTO] se configura como [16:10].

3) Pulse ◀▶ para realizar el ajuste.

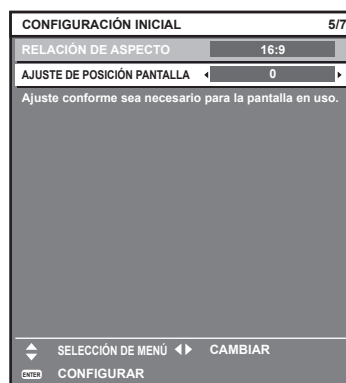

4) Pulse el botón <ENTER> para continuar con el ajuste inicial.

Ajuste inicial (zona horaria)

Ajuste el valor de [ZONA HORARIA] según el país o la región en los que vaya a usar el proyector. Después de completar el ajuste inicial, puede cambiar el ajuste desde el menú [SETUP PROYECTOR] → [FECHA Y HORA]. Los ajustes actuales aparecen en [FECHA LOCAL] y [HORA LOCAL].

1) Pulse ◀▶ para cambiar el ajuste.

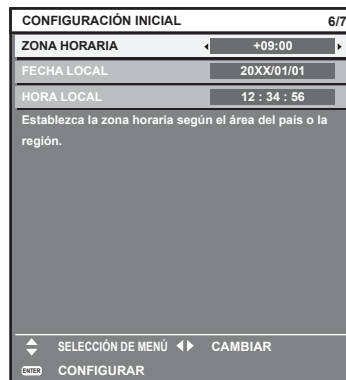

2) Pulse el botón <ENTER> para continuar con el ajuste inicial.

Nota

- Conforme al ajuste predeterminado de fábrica, la zona horaria del proyector es +09:00 (hora estándar de Japón y Corea). Cambie esta configuración en el menú [SETUP PROYECTOR] → [FECHA Y HORA] → [ZONA HORARIA] para ajustarse a la zona horaria de la región en la que vaya a utilizar el proyector.

Ajuste inicial (fecha y hora)

Ajuste la fecha y la hora locales.

Una vez finalizado el ajuste inicial, puede cambiar el ajuste desde el menú [SETUP PROYECTOR] → [FECHA Y HORA].

Para ajustar la fecha y la hora automáticamente, consulte "Ajuste de la fecha y la hora automáticamente" (➔ página 141).

1) Pulse ▲▼ para seleccionar un elemento.

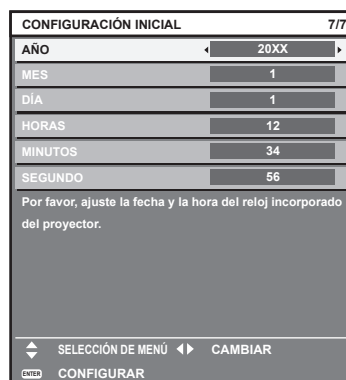

2) Pulse ◀▶ para cambiar el ajuste.

3) Pulse el botón <ENTER>.

- Confirme el valor de ajuste y complete el ajuste inicial.

Ajustes y selecciones

Se recomienda realizar el ajuste del enfoque después de 30 minutos con la imagen de prueba de enfoque visualizada.

Para obtener más información sobre la imagen de prueba, consulte “Menú [PATRÓN DE PRUEBA]” (➔ página 153).

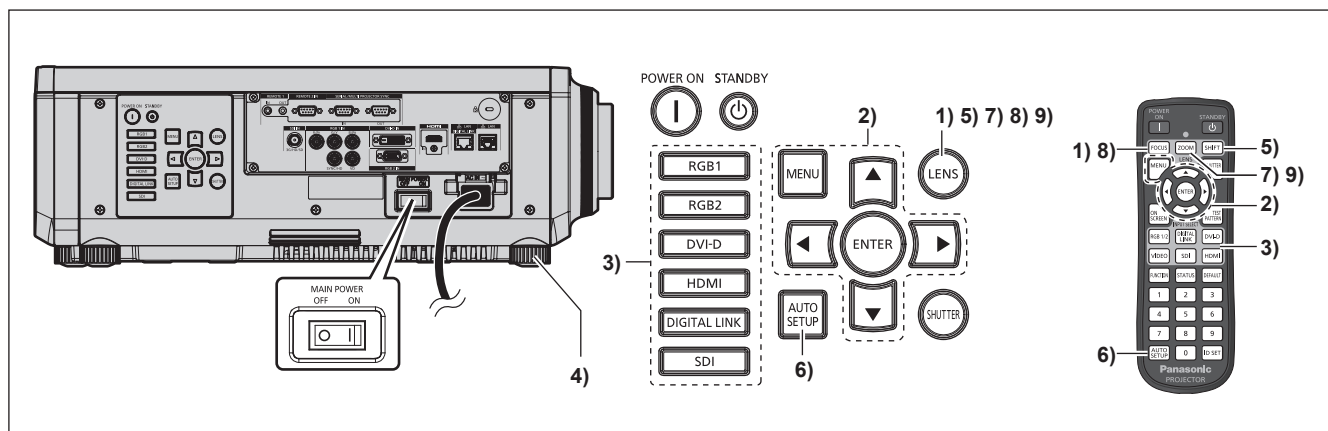

- 1) Pulse el botón <FOCUS> para ajustar aproximadamente el enfoque de la imagen proyectada. (➔ página 70)
- 2) Cambie la configuración del menú [SETUP PROYECTOR] → [MÉTODO DE PROYECCIÓN] según el modo de instalación. (➔ página 35)
 - Consulte “Navegación a través del menú” (➔ página 79) para obtener más información acerca del funcionamiento de la pantalla de menú.
- 3) Pulse el botón de selección de entrada (<RGB1> y <RGB2>, o <RGB1/2>, <DIGITAL LINK>, <DVI-D>, <SDI>, <HDMI>) para seleccionar la entrada.
- 4) Ajuste la inclinación frontal, posterior y lateral del proyector con el pie ajustable. (➔ página 46)
- 5) Pulse el botón <SHIFT> para ajustar la posición de la imagen proyectada.
- 6) Si la señal de entrada es la señal RGB analógica o la señal DVI-D/HDMI, pulse el botón <AUTO SETUP>.
- 7) Pulse el botón <ZOOM> para ajustar el tamaño de la imagen al de la pantalla.
- 8) Pulse de nuevo el botón <FOCUS> para ajustar el enfoque.
- 9) Pulse de nuevo el botón <ZOOM> para ajustar el zoom y el tamaño de la imagen proyectada según la pantalla.

Nota

- Cuando el proyector se enciende por primera vez después de su adquisición, así como al ejecutar el menú [SETUP PROYECTOR] → [INICIALIZAR] → [TODOS LOS DATOS DE USUARIO], aparece la pantalla de ajuste del enfoque después de iniciarse la proyección y, a continuación, aparece la pantalla [CONFIGURACIÓN INICIAL]. Consulte “Cuando se muestra la pantalla inicial de ajuste” (➔ página 61) para obtener más información.

Apagado del proyector

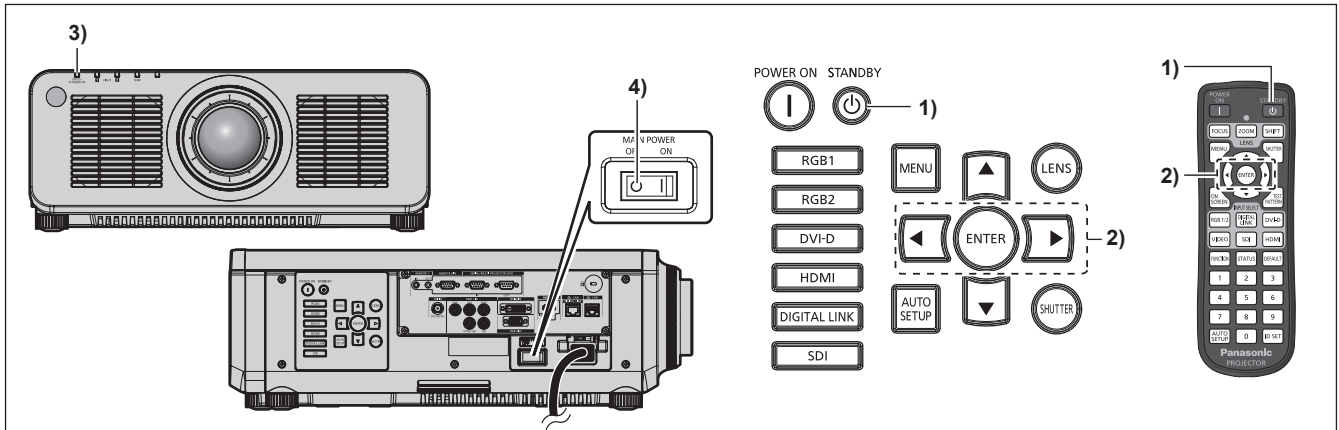

- 1) Pulse el botón de modo en espera <⏻>.
 - Aparece la pantalla de confirmación [APAGADO (REPOSO)].
- 2) Pulse ◀▶ para seleccionar [EJECUTAR] y pulse el botón <ENTER>. (O pulse de nuevo el botón de modo en espera <⏻>.)
 - La proyección de la imagen se detendrá y el indicador de alimentación <ON (G)/STANDBY (R)> del cuerpo del proyector se ilumina en naranja. (El ventilador continúa funcionando.)
- 3) Espere unos segundos hasta que el indicador de alimentación <ON (G)/STANDBY (R)> del proyector se encienda/parpadee en rojo.
- 4) Pulse <OFF> en el interruptor <MAIN POWER> para desconectar la alimentación.

Nota

- Durante aproximadamente cinco segundos después de que el proyector se apague, el indicador no se iluminará aunque se encienda la alimentación.
- Si la alimentación principal del proyector está encendida, el proyector consumirá energía incluso si se pulsa el botón de modo en espera <⏻> y se apaga el proyector. El uso de algunas funciones queda limitado pero el consumo de energía durante el modo en espera se conserva si el menú [SETUP PROYECTOR] → [MODO STANDBY] se configura como [ECO].
- Durante la proyección, la alimentación puede apagarse pulsando el lado <OFF> del interruptor <MAIN POWER> o directamente con el disyuntor en los casos en que no sea fácil apagar/encender el interruptor <MAIN POWER> del proyector, por ejemplo, si está instalado en el techo. Sin embargo, es posible que los ajustes realizados justo antes de apagar el equipo no se reflejen.

Proyectando

Compruebe la conexión del dispositivo externo (➔ página 49) y la conexión del cable de alimentación (➔ página 57), y encienda la alimentación (➔ página 60) para iniciar la proyección. Seleccione la imagen que se va a proyectar, y ajuste el aspecto de la imagen proyectada.

Selección de la señal de entrada



La entrada de la imagen en el proyectar puede cambiarse.

La entrada para proyección puede cambiarse especificándola directamente con el botón de selección de entrada del mando a distancia o el panel de control.

- 1) Pulse el botón de selección de entrada (<RGB1/2> o <RGB1> y <RGB2>, <DIGITAL LINK>, <DVI-D>, <SDI>, <HDMI>) en el mando a distancia o el panel de control.

<RGB1/2>	Cambia la entrada a RGB1 o RGB2. Cambia a la otra entrada cuando ya hay una entrada seleccionada. Se proyecta la imagen de la señal recibida en el terminal <RGB 1 IN> o el terminal <RGB 2 IN>. La selección de entrada se puede fijar a RGB1 o RGB2 mediante el menú [SEGURIDAD] → [CONTROL DE INICIO DE DISPOSITIVO].
<RGB1>	Cambia la entrada a RGB1. Se proyecta la imagen de la señal recibida en el terminal <RGB 1 IN> (<R/P _R >, <G/Y>, <B/P _B >, <SYNC/HD>, <VD>).
<RGB2>	Cambia la entrada a RGB2. Se proyecta la imagen de la señal recibida en el terminal <RGB 2 IN>.
<DIGITAL LINK>	Cambia la entrada a DIGITAL LINK. Se proyecta la imagen de la señal recibida en el terminal <DIGITAL LINK/LAN>.
<DVI-D>	Cambia la entrada a DVI-D. Se proyecta la imagen de la señal recibida en el terminal <DVI-D IN>.
<SDI>	Cambia la entrada a SDI. Se proyecta la imagen de la señal recibida en el terminal <SDI IN>.
<HDMI>	Cambia la entrada a HDMI. Se proyecta la imagen de la señal recibida en el terminal <HDMI IN>.

Atención

- Las imágenes podrían no proyectarse correctamente dependiendo del dispositivo externo, disco Blu-ray o disco DVD reproducido. Configure el menú [IMAGEN] → [SELECTOR DEL SISTEMA]. Si se recibe la señal SDI, configure el menú [OPCION DISPLAY] → [SDI IN].
- Confirme la relación de aspecto de la pantalla de proyección y de la imagen y seleccione una relación de aspecto óptima en el menú [POSICIÓN] → [ASPECTO].

Nota

- Cuando el dispositivo compatible con salida DIGITAL LINK opcional (Núm. de modelo: ET-YFB100G, ET-YFB200G) se conecta al terminal <DIGITAL LINK/LAN>, la entrada en el dispositivo compatible con salida DIGITAL LINK cambia cada vez que se pulsa el botón <DIGITAL LINK>. La entrada puede cambiarse también con los comandos de control RS-232C.
Al utilizar cables transmisores de par trenzado de otros fabricantes, cambie la entrada del proyector a DIGITAL LINK y, a continuación, cambie la entrada del cable transmisor de par trenzado.

Ajuste del enfoque, el zoom y el desplazamiento de la lente

Ajuste el enfoque, el zoom y el desplazamiento de la lente si la imagen proyectada en la pantalla o su posición se desplazan incluso con el proyector y la pantalla ajustados con las posiciones correctas.

- Si se usa la siguiente lente de proyección, consulte también “Ajuste del balance de enfoque” (➔ página 71).
 - Lente de zoom (Núm. de modelo: ET-DLE060, ET-DLE085, ET-DLE105)
 - Lente de foco fijo (Núm. de modelo: ET-DLE035)

Utilización del panel de control

- 1) **Presione el botón <LENS> en el panel de control.**
 - Presionando el botón, el menú de configuración cambia en la secuencia [ENFOQUE], [ZOOM] y [CAMBIO].
- 2) **Seleccione cada elemento de ajuste y pulse ▲▼◀▶ para ajustar.**

Uso del mando a distancia

- 1) **Pulse los botones de lente (<FOCUS>, <ZOOM>, <SHIFT>) en el mando a distancia.**
 - Al pulsar el botón <FOCUS>: se ajusta el enfoque (ajuste de la posición de enfoque de la lente).
 - Al pulsar el botón <ZOOM>: se ajusta el zoom (ajuste de la posición de zoom de la lente).
 - Al pulsar el botón <SHIFT>: se ajusta el desplazamiento de la lente (posición vertical y horizontal de la lente).
- 2) **Seleccione cada elemento de ajuste y pulse ▲▼◀▶ para ajustar.**

PRECAUCIÓN

Durante la operación de desplazamiento de la lente, no inserte la mano en ninguna apertura alrededor de la lente.
Puede pillarse la mano y sufrir lesiones.

Nota

- Aparece la pantalla de ajuste del zoom pero no funcionará si la lente de proyección instalada no tiene función de zoom.
- Si se usa la Lente de foco fijo (Núm. de modelo: ET-DLE055), no ajuste el desplazamiento de la lente y use el proyector con la lente en la posición inicial. (➔ página 73)
- El ajuste puede realizarse más rápidamente manteniendo pulsado ▲▼◀▶ al ajustar el enfoque o zoom.
- El ajuste puede realizarse más rápidamente manteniendo pulsado ▲▼◀▶ durante al menos tres segundos mientras ajusta el desplazamiento de la lente.
- Se recomienda realizar el ajuste del enfoque después de 30 minutos con la imagen de prueba de enfoque visualizada. Para obtener más información sobre la imagen de prueba, consulte “Menú [PATRÓN DE PRUEBA]” (➔ página 153).
- Solo aparece [ENFOQUE] en amarillo, de modo que el elemento de menú visualizado puede reconocerse por el color, incluso si los caracteres no se pueden leer debido a un enfoque incorrecto. (Ajuste predeterminado)
El color con el que se visualice [ENFOQUE] varía según la configuración del menú [OPCION DISPLAY] → [MENU EN PANTALLA] → [DISEÑO MENÚ].
- Cuando se apaga el proyector durante el ajuste del desplazamiento de la lente, es necesario llevar a cabo la calibración de la lente la próxima vez que se encienda el proyector. (➔ página 131)
- Cuando se apaga la alimentación principal durante el ajuste del desplazamiento de la lente, se mostrará una pantalla de error de la calibración de la lente durante el siguiente ajuste del desplazamiento de la lente. Ejecute el menú [SETUP PROYECTOR] → [LENTE] → [CALIBRACIÓN DE LENTES].
- Cuando se visualiza el error en la calibración de la lente a pesar de que se ejecutó [CALIBRACIÓN DE LENTES], pida a su distribuidor que repare la unidad.

Ajuste del balance de enfoque

Al cambiar el tamaño de la imagen proyectada, el balance de enfoque en el centro y la periferia de la imagen podría perderse.

- Si se usa la siguiente lente de proyección, el balance de enfoque en el centro y la periferia de la imagen proyectada pueden ajustarse en el lado de la lente de proyección.
 - Lente de zoom (Núm. de modelo: ET-DLE060, ET-DLE085, ET-DLE105)
 - Lente de foco fijo (Núm. de modelo: ET-DLE035)

■ Lente de zoom (Núm. de modelo: ET-DLE060, ET-DLE085, ET-DLE105)

- Las ilustraciones en los pasos son un ejemplo al instalar la Lente de zoom (Núm. de modelo: ET-DLE105).

1) Ajuste el enfoque en el centro de la imagen proyectada.

- Para obtener instrucciones de ajuste del enfoque, consulte “Ajuste del enfoque, el zoom y el desplazamiento de la lente” (➔ página 70).

2) Gire el anillo de ajuste de enfoque periférico a mano para ajustar el enfoque en la periferia de la pantalla.

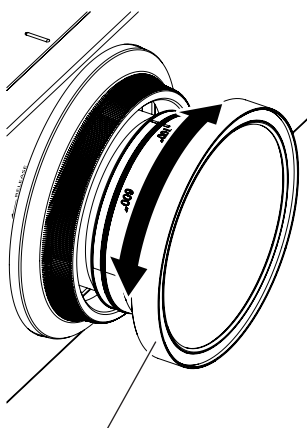

Anillo de ajuste de enfoque periférico

3) Vuelva a comprobar el enfoque en el centro de la imagen y haga los ajustes precisos.

Nota

- El tamaño y la escala de la imagen proyectada mostrados en el anillo de ajuste de enfoque periférico son una guía aproximada.
- Configure el menú [SETUP PROYECTOR] → [LENTE] → [TIPO DE LENTE] como [NORMAL] al usar una lente de proyección que no sea la Lente de foco fijo (Núm. de modelo: ET-DLE035).

■ Ajuste del enfoque si se usa la Lente de foco fijo (Núm. de modelo: ET-DLE035)

Después de colocar la lente de proyección, ajuste el enfoque con el proyector instalado correctamente contra la pantalla.

1) Mueva la lente de proyección a la posición inicial.

- Para obtener más información sobre el método de funcionamiento, consulte “Movimiento de la lente de proyección a la posición inicial” (➔ página 73).

2) Ajuste el enfoque en el centro de la imagen proyectada.

- Para conocer los pasos para ajustar el enfoque, consulte “Ajuste del enfoque, el zoom y el desplazamiento de la lente” (➔ página 70).

- 3) Gire el anillo de ajuste de enfoque periférico a mano para ajustar el enfoque en la periferia de la pantalla.

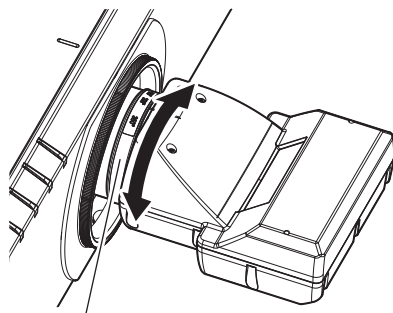

Anillo de ajuste de enfoque periférico

- 4) Vuelva a comprobar el enfoque en el centro de la imagen y haga los ajustes precisos.

Nota

- El tamaño y la escala de la imagen proyectada mostrados en el anillo de ajuste de enfoque periférico son una guía aproximada.
- Configure el menú [SETUP PROYECTOR] → [LENTE] → [TIPO DE LENTE] como [ET-DLE035] al usar la Lente de foco fijo (Núm. de modelo: ET-DLE035).

Configuración del tipo de lente

Si se cambia la lente de proyección, confirme el ajuste [TIPO DE LENTE]. Cambie el ajuste si el tipo es diferente al de la lente de proyección instalada en el proyector.

- 1) Pulse el botón <MENU>.
 - Aparece la pantalla [MENÚ PRINCIPAL].
- 2) Pulse ▲▼ para seleccionar [SETUP PROYECTOR].
- 3) Pulse el botón <ENTER>.
 - Aparece la pantalla [SETUP PROYECTOR].
- 4) Pulse ▲▼ para seleccionar [LENTE].
- 5) Pulse el botón <ENTER>.
 - Aparece la pantalla [LENTE].
- 6) Pulse ▲▼ para seleccionar [TIPO DE LENTE].
- 7) Pulse ◀▶ para cambiar el elemento.
 - Los elementos cambiarán cada vez que pulse el botón.

[NORMAL]	Seleccione este elemento si para la proyección se usa una lente que no sea la Lente de foco fijo (Núm. de modelo: ET-DLE035).
[ET-DLE035]	Seleccione este elemento cuando para la proyección se use la Lente de foco fijo (Núm. de modelo: ET-DLE035).

Movimiento de la lente de proyección a la posición inicial

Realice el siguiente procedimiento para mover la lente de proyección a la posición inicial.

Al realizarlo desde el menú principal

- 1) **Pulse el botón <MENU>.**
 - Aparece la pantalla [MENÚ PRINCIPAL].
- 2) **Pulse ▲▼ para seleccionar [SETUP PROYECTOR].**
- 3) **Pulse el botón <ENTER>.**
 - Aparece la pantalla [SETUP PROYECTOR].
- 4) **Pulse ▲▼ para seleccionar [LENTE].**
- 5) **Pulse el botón <ENTER>.**
 - Aparece la pantalla [LENTE].
- 6) **Pulse ▲▼ para seleccionar [POSICIÓN INICIAL DE LA LENTE].**
- 7) **Pulse el botón <ENTER>.**
 - Se visualiza la pantalla de confirmación.
- 8) **Pulse ◀▶ para seleccionar [EJECUTAR], y pulse el botón <ENTER>.**
 - La lente de proyección se mueve a la posición inicial.

Nota

- En el menú se muestra [EN PROGRESIÓN] mientras la lente de proyección se mueve a la posición inicial.
- La lente de proyección no se mueve a la posición inicial correcta si el menú [SETUP PROYECTOR] → [LENTE] → [TIPO DE LENDE] se configura de forma incorrecta. Cambie el ajuste si el tipo es diferente al de la lente de proyección instalada en el proyector.
- La posición inicial no coincide con la posición central de la imagen óptica.
- La posición inicial varía según el tipo de lente de proyección. Consulte "Rango de desplazamiento de la lente" (► página 74) para obtener más información.
- La posición inicial de la Lente de foco fijo (Núm. de modelo: ET-DLE035) podría cambiar respecto a la posición señalada.

Al realizar el procedimiento desde la pantalla de ajuste del desplazamiento de la lente

- 1) **Pulse el botón <DEFAULT> del mando a distancia mientras se visualiza la pantalla de ajuste de desplazamiento de la lente.**
 - Se visualiza la pantalla de confirmación.
- 2) **Pulse ◀▶ para seleccionar [EJECUTAR], y pulse el botón <ENTER>.**
 - La lente de proyección se mueve a la posición inicial.

Nota

- En el menú se muestra [EN PROGRESIÓN] mientras la lente de proyección se mueve a la posición inicial.
- La lente de proyección no se mueve a la posición inicial correcta si el menú [SETUP PROYECTOR] → [LENTE] → [TIPO DE LENDE] se configura de forma incorrecta. Cambie el ajuste si el tipo es diferente al de la lente de proyección instalada en el proyector.
- La posición inicial no coincide con la posición central de la imagen óptica.
- La posición inicial varía según el tipo de lente de proyección. Consulte "Rango de desplazamiento de la lente" (► página 74) para obtener más información.
- La posición inicial de la Lente de foco fijo (Núm. de modelo: ET-DLE035) podría cambiar respecto a la posición señalada.
- También puede visualizar la pantalla [POSICIÓN INICIAL] presionando el botón <LENS> en el panel de control o el botón <SHIFT> en el mando a distancia por lo menos los tres segundos.

Rango de desplazamiento de la lente

El proyector puede ajustar la posición de la imagen proyectada dentro del rango del desplazamiento de la lente para que cada lente de proyección a partir de la posición de la imagen proyectada en la posición inicial (posición de proyección estándar).

Realice el ajuste del desplazamiento de la lente dentro del rango indicado en la siguiente ilustración. Tenga en cuenta que mover la lente fuera del rango de ajuste podría cambiar el enfoque. Esto se debe a que el desplazamiento de la lente está restringido para proteger las partes ópticas.

La siguiente ilustración indica el rango de desplazamiento de la lente cuando el proyector está instalado en el escritorio/suelo.

Núm. de modelo de la lente de proyección	Lente de zoom estándar, ET-DLE150, ET-DLE170, ET-DLE250, ET-DLE350, ET-DLE450	ET-DLE060
Rango de desplazamiento de la lente	<p>Posición de proyección estándar</p> <p>0,3 H</p> <p>0,1 H</p> <p>0,5 V</p> <p>Altura de la imagen proyectada V</p> <p>0,16 V</p> <p>0,1 H</p> <p>Anchura de la imagen proyectada H</p> <p>Posición de origen del montador de lentes</p>	<p>Posición de proyección estándar</p> <p>0,19 H</p> <p>0,4 V</p> <p>Altura de la imagen proyectada V</p> <p>0,16 V</p> <p>0,1 H</p> <p>Anchura de la imagen proyectada H</p> <p>Posición de origen del montador de lentes</p>
Núm. de modelo de la lente de proyección	ET-DLE085, ET-DLE105	ET-DLE035
Rango de desplazamiento de la lente	<p>Posición de proyección estándar</p> <p>0,28 H</p> <p>0,4 V</p> <p>0,5 V</p> <p>Altura de la imagen proyectada V</p> <p>0,16 V</p> <p>0,1 H</p> <p>Anchura de la imagen proyectada H</p> <p>Posición de origen del montador de lentes</p>	<p>Posición de proyección estándar</p> <p>Altura de la imagen proyectada V</p> <p>0,88 V</p> <p>Posición de origen del montador de lentes</p>

Nota

- Use la lente de proyección en la posición de proyección estándar sin el ajuste del desplazamiento de la lente si está instalada la Lente de foco fijo opcional (Núm. de modelo: ET-DLE055).
- Si se ha instalado la Lente de foco fijo opcional (Núm. de modelo: ET-DLE035), el proyector se puede usar con el ajuste de desplazamiento basado en la posición de la imagen proyectada en la posición de lente estándar dentro del margen si el borde de la imagen proyectada no está obstruido por el proyector.

Uso del mando a distancia



Uso de la función del obturador

Si el proyector permanece sin uso un cierto tiempo durante, por ejemplo, el intermedio de la reunión, se puede apagar la imagen temporalmente.



Botón

1) Pulse el botón <SHUTTER>.

- La imagen desaparece.
- Esta operación también puede realizarse con el botón <SHUTTER> del panel de control.

2) Pulse de nuevo el botón <SHUTTER>.

- Se visualiza la imagen.

Nota

- El indicador de alimentación <ON (G)/STANDBY (R)> parpadeará despacio en verde mientras se utilice la función del obturador (obturador: cerrado).
- El tiempo de fundido de entrada o de salida de la imagen puede configurarse en el menú [OPCION DISPLAY] → [AJUSTES DE OBTURADOR].
- La fuente luminosa puede oscurecerse debido al calentamiento cuando se usa la función de obturador con una temperatura ambiental de operación de unos 0 °C (32 °F).

Uso de la función de visualización de menú en pantalla

Apague la función de visualización de menú en pantalla (sin imagen) cuando no desea que los espectadores vean la visualización en pantalla, como por ejemplo el menú o el nombre del terminal de entrada.



Botón

1) Pulse el botón <ON SCREEN>.

- Apaga (oculta) el menú en pantalla.

2) Pulse de nuevo el botón <ON SCREEN>.

- Cancela el estado oculto del menú en pantalla.

Nota

- El estado oculto del menú en pantalla también se puede cancelar pulsando el botón <MENU> del panel de control durante al menos tres segundos mientras el menú en pantalla está apagado (oculto).

Uso de la función de ajuste automático

La posición de la imagen cuando la señal de entrada es DVI-D/HDMI, o la resolución, la fase reloj y la posición de la imagen cuando la señal de entrada es RGB analógica, pueden ajustarse automáticamente. (Una señal RGB analógica es una señal estructurada con puntos, como la señal de un ordenador.)

Se recomienda enviar una imagen con bordes blancos brillantes, negro de alto contraste y caracteres blancos cuando se realiza el ajuste automático.

Evite usar imágenes que incluyan semitonos o gradaciones, como fotografías e imágenes gráficas de ordenador.



1) Pulse el botón <AUTO SETUP>.

- [FINAL.CON NORMAL.] aparece cuando se ha completado el proceso sin problemas.
- Esta operación también puede realizarse pulsando el botón <AUTO SETUP> del panel de control.

Nota

- La fase reloj puede cambiar incluso si se ha completado el proceso sin problemas. En tal caso, ajuste el menú [POSICIÓN] → [FASE RELOJ] (➔ página 95).
- Si se recibe una imagen con bordes borrosos o una imagen oscura, puede que aparezca [FINAL.ANORMAL.] o que no se realice el ajuste correctamente, aunque aparezca [FINAL.CON NORMAL.]. En tal caso, realice los siguientes ajustes.
 - Menú [MENÚ AVANZADO] → [RESOLUCIÓN DE ENTRADA] (➔ página 103)
 - Menú [POSICIÓN] → [FASE RELOJ] (➔ página 95)
 - Menú [POSICIÓN] → [CAMBIO] (➔ página 93)
- Configure las señales especiales teniendo en cuenta el menú [OPCION DISPLAY] → [AUTO AJUSTE] (➔ página 110).
- El ajuste automático podría no ser posible según el modelo de ordenador.
- El ajuste automático podría no ser posible para la señal de sincronización para sincronización compuesta o SYNC ON GREEN.
- La imagen puede aparecer distorsionada durante varios segundos durante el ajuste automático, pero esto no indica un mal funcionamiento.
- El ajuste debe realizarse para cada señal de entrada.
- Puede cancelarse el ajuste automático pulsando el botón <MENU> durante el transcurso de esta operación.
- Incluso si es posible realizar el ajuste automático de una señal de entrada, quizá no pueda ajustarse correctamente si la función de ajuste automático se usa cuando la imagen que se está recibiendo es una imagen en movimiento. Podría mostrarse [FINAL.ANORMAL.] o el ajuste podría no completarse correctamente incluso si se muestra [FINAL.CON NORMAL.].

Uso del botón de función

Al asignar las siguientes funciones al botón <FUNCTION>, puede usarse como un botón de acceso rápido simplificado.

[MEM. SECUNDARIA], [SELECTOR DEL SISTEMA], [SYSTEM DAYLIGHT VIEW], [CONGELADO], [MONITOR FORMA ONDA], [ASPECTO], [MÉTODO DE PROYECCIÓN]



1) Pulse el botón <FUNCTION>.

Nota

- La asignación de función se realiza desde el menú [SETUP PROYECTOR] → [BOTÓN DE FUNCIÓN] (➔ página 147).

Visualización de imágenes de prueba internas

El proyector tiene nueve tipos de imágenes de prueba internas para comprobar el estado del proyector. Para visualizar las imágenes de prueba, siga el procedimiento que se describe a continuación.



1) Pulse el botón <TEST PATTERN>.

2) Presione ◀▶ para seleccionar el patrón de prueba.

Nota

- Las imágenes de prueba también pueden mostrarse usando el menú. Consulte "Menú [PATRÓN DE PRUEBA]" (➔ página 153) para obtener más información.

- El ajuste de la posición, tamaño y otros factores no se refleja en los patrones de prueba. Asegúrese de visualizar la señal de entrada antes de realizar varios ajustes.

Uso de la función estado

Muestra el estado del proyector.

Botón 

- 1) Pulse el botón <STATUS>.
 - Aparece la pantalla [ESTADO].

ESTADO		1/5
PROYECTOR MODELO	PT-RZ120	
NÚMERO DE SERIE	123456789012	
TIEMPO DE USO	10000h	
DURACIÓN DE LA LUZ	10000h / 10000h	
TIEMPO ILUMINACIÓN CONTINUA	1h 23m	
VERSIÓN PRINC./SEC.	1.00 / 1.00	
TEMP. ENTRADA AIRE	31°C/87°F	↑
TEMP. MÓDULO ÓPTICO	27°C/80°F	↑
TEMP. SALIDA AIRE	31°C/87°F	↑
TEMPERATURA DE LUZ1	31°C/87°F	↑
TEMPERATURA DE LUZ2	31°C/87°F	↑
AUTOTEST	SIN ERRORES	
 ENVIAR CORR. EL.		
 CAMBIAR	 SALIR	

Nota

- El estado del proyector también puede mostrarse usando el menú. Consulte el menú [SETUP PROYECTOR] → [ESTADO] (➔ página 148) para obtener más información.

Ajuste del número de ID del mando a distancia

Si utiliza múltiples proyectores juntos, puede utilizar todos los proyectores simultáneamente o cada proyector individualmente mediante el mando a distancia, si se asigna un número de ID único a cada proyector.

Tras establecer el número de ID del proyector, establezca el mismo número de ID en el mando a distancia.

El número de ID predeterminado de fábrica del proyector es [TODOS]. Si se utiliza un solo proyector, mantenga pulsado el botón <ID SET> en el mando a distancia por lo menos tres segundos para ajustar el número de ID del mando a distancia en [TODOS]. Además, si el número de ID del proyector es desconocido, al ajustar el número de ID en [TODOS] podrá activar el mando a distancia.

Botón 

- 1) Pulse el botón <ID SET> en el mando a distancia.
- 2) En el transcurso de cinco segundos, pulse el número de ID de dos dígitos establecido para el proyector usando los botones numéricos (<0> - <9>).
 - Cuando el número de ID se ajusta en [TODOS], el usuario puede controlar el proyector independientemente del ajuste del número de ID del proyector.

Atención

- Procure no pulsar el botón <ID SET> del mando a distancia de forma accidental, ya que el número de ID del mando a distancia puede ajustarse incluso sin el cuerpo del proyector. Si se pulsa el botón <ID SET> y no se pulsa ninguno de los botones numéricos (<0> - <9>) en los siguientes cinco segundos, el número de ID recupera su valor original previo al momento de pulsar el botón <ID SET>.
- El número de ID especificado en el mando a distancia se almacenará a menos que se establezca de nuevo. Sin embargo, se borrará si las pilas del mando a distancia se agotan. Al sustituir las pilas, vuelva a establecer el mismo número de ID.

Nota

- Cuando el número de ID del mando a distancia se ajusta en [0], el usuario puede controlar el proyector independientemente del ajuste del número de ID del proyector, al igual que cuando se selecciona [TODOS].
- Configure el número de ID del cuerpo del proyector desde el menú [SETUP PROYECTOR] → [ID DEL PROYECTOR].

Capítulo 4 Ajustes

Este capítulo describe los ajustes que puede realizar con el menú en pantalla.

Navegación por los menús

El menú en pantalla (Menú) se usa para realizar distintas configuraciones y ajustes del proyector.

Navegación a través del menú

Procedimiento de funcionamiento



1) Pulse el botón <MENU> en el mando a distancia o en el panel de control.

- Aparece la pantalla [MENÚ PRINCIPAL].

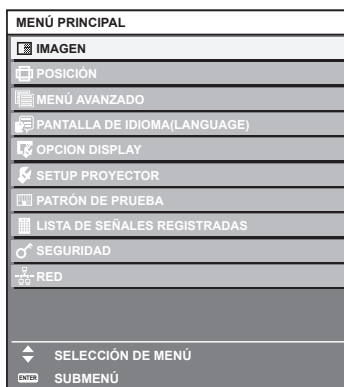

2) Pulse ▲▼ para seleccionar un elemento del menú principal.

- El elemento seleccionado se resalta en amarillo.



3) Pulse el botón <ENTER>.

- Se visualizan los elementos del sub-menú del menú principal seleccionado.

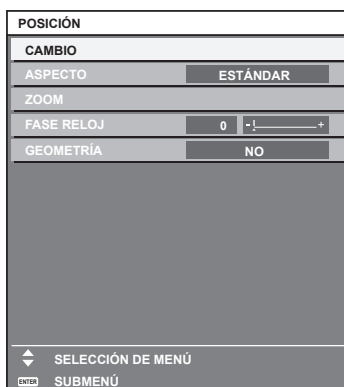

4) Pulse ▲▼ para seleccionar un sub-menú y pulse ◀▶ o el botón <ENTER> para cambiar o realizar ajustes.

- Algunos elementos del menú cambiarán de orden, según se indica a continuación, cada vez que pulse ◀▶.

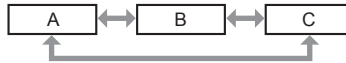

- Para algunos elementos, pulse ◀▶ para visualizar la pantalla de ajuste individual con una barra de ajuste como la que aparece a continuación.



Nota

- Al pulsar el botón <MENU> mientras se está visualizando la pantalla del menú, volverá a la pantalla anterior.
- Algunas opciones o funciones no se pueden ajustar ni usar para la entrada de algunas señales en el proyector. Si las opciones no se pueden ajustar ni usar, se muestran con caracteres en negro en la pantalla del menú y no se pueden ajustar ni configurar. Si el ajuste de la pantalla del menú se muestra con caracteres en negro y no se puede cambiar ni configurar, la razón de este problema se muestra pulsando el botón <ENTER> mientras el menú correspondiente está seleccionado.
- Algunos elementos se pueden ajustar aunque no se reciba ninguna señal.
- La pantalla de ajuste individual desaparece automáticamente si no se realiza ninguna operación durante aproximadamente cinco segundos.
- Para obtener información sobre los elementos de menú, consulte "Menú principal" (➡ página 80) y "Sub-menú" (➡ página 81).
- El color del cursor depende de los ajustes del menú [OPCION DISPLAY] → [MENU EN PANTALLA] → [DISEÑO MENÚ]. De forma predeterminada, el elemento seleccionado se visualiza con el cursor en color amarillo.
- En el modo retrato, el menú en pantalla se visualiza de lado. Para mostrar el menú en pantalla en vertical, cambie los ajustes del menú [OPCION DISPLAY] → [MENU EN PANTALLA] → [ROTACIÓN OSD].

Restablecer los valores de ajuste a los ajustes de fábrica

Si pulsa el botón <DEFAULT> en el mando a distancia, se restaurarán los ajustes de fábrica de los valores ajustados en los elementos de menú.



1) Pulse el botón <DEFAULT> en el mando a distancia.



Nota

- No se pueden restaurar a la vez todos los ajustes a los valores predeterminados.
- Para restaurar a la vez todos los ajustes configurados en los elementos del sub-menú con los valores predeterminados de fábrica, ejecute el menú [SETUP PROYECTOR] → [INICIALIZAR].
- Algunos elementos no se pueden restablecer a los valores predeterminados de fábrica tampoco al pulsar el botón <DEFAULT> en el mando a distancia. Estos elementos deben ajustarse uno a uno.
- El triángulo que aparece abajo de la escala de barra en la pantalla de ajustes individuales indica el ajuste predeterminado de fábrica. La posición del triángulo varía dependiendo de las señales de entrada seleccionadas.

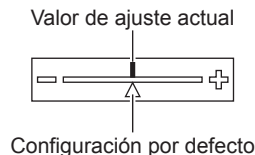









Menú principal

Los siguientes elementos están en el menú principal.

Al seleccionar un elemento del menú principal, se muestra la pantalla de selección del sub-menú.

El elemento de menú con ✓ en la columna de modo [SIMPLE] indica que esto aparece en la pantalla de menú (OSD) cuando el menú [OPCION DISPLAY] → [MODO MENÚ] se configura como [SIMPLE].

Elemento del menú principal		Modo [SIMPLE]	Página
	[IMAGEN]	✓	84

Elemento del menú principal		Modo [SIMPLE]	Página
	[POSICIÓN]	✓	93
	[MENÚ AVANZADO]	—	102
	[PANTALLA DE IDIOMA(LANGUAGE)]	✓	107
	[OPCION DISPLAY]	✓	108
	[SETUP PROYECTOR]	✓	129
	[PATRÓN DE PRUEBA]	✓	153
	[LISTA DE SEÑALES REGISTRADAS]	✓	154
	[SEGURIDAD]	—	157
	[RED]	✓	161

Sub-menú

Se muestra el sub-menú del elemento del menú principal seleccionado y puede configurar y ajustar sus diferentes elementos.

El elemento de menú con ✓ en la columna de modo [SIMPLE] indica que esto aparece en la pantalla de menú (OSD) cuando el menú [OPCION DISPLAY] → [MODO MENÚ] se configura como [SIMPLE].

[IMAGEN]

Elemento de sub-menú	Ajuste predeterminado	Modo [SIMPLE]	Página
[MODO DE IMAGEN]	[GRÁFICOS]*1	✓	84
[CONTRASTE]	[0]	✓	84
[BRILLO]	[0]	✓	84
[COLOR]	[0]*2	✓	85
[TINTE]	[0]	—	85
[TEMPERATURA COLOR]	[ESTÁNDAR]*2	—	85
[GANANCIA BLANCO]	[+10]	—	87
[GAMMA]	[ESTÁNDAR]	—	87
[SYSTEM DAYLIGHT VIEW]	[NO]*2	—	88
[DEFINICION]	[+6]*2	—	88
[REDUCCIÓN DE RUIDO]	[NO]*2	—	89
[CONTRASTE DINÁMICO]	[2]*2	—	89
[SELECTOR DEL SISTEMA]	[Y _P B _P R]*1	—	91
[MODO DE IMAGEN PREDETERM.]	[AUTO]	—	91

*1 Depende de la entrada de señal.

*2 Depende del [MODO DE IMAGEN].

[POSICIÓN]

Elemento de sub-menú	Ajuste predeterminado	Modo [SIMPLE]	Página
[CAMBIO]	—	—	93
[ASPECTO]	[ESTÁNDAR]*1	✓	93
[ZOOM]	—	—	94
[FASE RELOJ]	[0]*1	—	95
[GEOMETRÍA]	[NO]	✓	95

*1 Depende de la entrada de señal.

[MENÚ AVANZADO]

Elemento de sub-menú	Ajuste predeterminado	Modo [SIMPLE]	Página
[DIGITAL CINEMA REALITY]	[AUTO] ^{*1}	—	102
[BORRADO]	—	—	102
[RESOLUCIÓN DE ENTRADA]	—	—	103
[POSICIÓN DE FIJACIÓN]	[24] ^{*1}	—	103
[BORDES ZONA BLENDING]	[NO]	—	103
[RESPUESTA DE FOTOGRAMA]	[NORMAL]	—	105
[RASTER POSITION]	—	—	106

*1 Depende de la entrada de señal.

[PANTALLA DE IDIOMA(LANGUAGE)]

Detalles (➔ página 107)

[OPCION DISPLAY]

Elemento de sub-menú	Ajuste predeterminado	Modo [SIMPLE]	Página
[ECUALIZACIÓN DE COLORES]	[NO]	✓	108
[CORRECCIÓN DEL COLOR]	[NO]	—	109
[AJUSTE PANTALLA]	—	✓	110
[SEÑAL AUTOMÁTICA]	[NO]	—	110
[AUTO AJUSTE]	—	—	110
[CONFIG. ENTRADA SECUNDARIA]	—	—	111
[RGB IN]	—	—	113
[DVI-D IN]	—	—	115
[HDMI IN]	—	—	116
[DIGITAL LINK IN]	—	—	118
[SDI IN]	—	—	119
[MENU EN PANTALLA]	—	✓	121
[MODO MENÚ]	[NORMAL]	✓	123
[ROTACIÓN IMAGEN]	[NO]	—	123
[COLOR FONDO]	[AZUL]	—	123
[LOGO INICIAL]	[LOGO ESTANDAR]	✓	124
[UNIFORMIDAD]	—	—	124
[AJUSTES DE OBTURADOR]	—	—	125
[CONGELADO]	—	—	127
[MONITOR FORMA ONDA]	[NO]	—	127
[NIVEL DE COLORES RGB]	—	—	128

[SETUP PROYECTOR]

Elemento de sub-menú	Ajuste predeterminado	Modo [SIMPLE]	Página
[ID DEL PROYECTOR]	[TODOS]	✓	129
[MÉTODO DE PROYECCIÓN]	—	✓	129
[LENTE]	—	✓	130
[AJUSTE OPERACIÓN]	—	✓	131
[SALIDA DE LA LUZ]	[100.0%]	✓	134
[CONTROL DE BRILLO]	—	—	134
[MODO STANDBY]	[NORMAL]	—	139
[ENCENDIDO RÁPIDO]	[NO]	—	139
[APAGA SIN SEÑAL]	[DESHABILITADO]	—	140
[APAGAR LUCES S/SEÑAL]	[DESHABILITADO]	—	140

Elemento de sub-menú	Ajuste predeterminado	Modo [SIMPLE]	Página
[ENCENDIDO INICIAL]	[ÚLTIMA MEMORIA]	—	140
[ENTRADA DE INICIO]	[ULTIMO USO]	—	140
[FECHA Y HORA]	—	✓	141
[HORARIO]	[NO]	—	142
[MULTI PROJECTOR SYNC]	—	—	144
[RS-232C]	—	✓	146
[REMOTEE2 MODO]	[ESTÁNDAR]	—	147
[BOTÓN DE FUNCIÓN]	—	—	147
[ESTADO]	—	✓	148
[CLONACIÓN DE DATOS]	—	—	150
[GUARDAR DATOS USUARIO]	—	—	151
[CARGAR DATOS USUARIO]	—	—	151
[INICIALIZAR]	—	✓	152
[CONTRASEÑA DE SERVICIO]	—	✓	152

[PATRÓN DE PRUEBA]

Detalles (➔ página 153)

[LISTA DE SEÑALES REGISTRADAS]

Detalles (➔ página 154)

[SEGURIDAD]

Elemento de sub-menú	Ajuste predeterminado	Modo [SIMPLE]	Página
[CONTRASEÑA DE SEGURIDAD]	[NO]	—	157
[CAMBIO DE CONTRASEÑA DE SEGURIDAD]	—	—	157
[AJUSTE DE PANTALLA]	[NO]	—	158
[CAMBIAR TEXTO]	—	—	158
[CONTROL DE INICIO DE DISPOSITIVO]	—	—	158
[CAMBIO PASSWORD CONTROL DEL EQUIPO]	—	—	160

[RED]

Elemento de sub-menú	Ajuste predeterminado	Modo [SIMPLE]	Página
[MODO DIGITAL LINK]	[AUTO]	—	161
[ESTADO DIGITAL LINK]	—	✓	161
[NETWORK SETUP]	—	✓	162
[NETWORK CONTROL]	—	✓	162
[ESTADO DE RED]	—	✓	163
[MENÚ DIGITAL LINK]	—	—	163
[AJUSTE Art-Net]	[NO]	—	163
[AJUSTES CANAL Art-Net]	[2]	—	164
[ESTADO DE Art-Net]	—	—	165

Nota

- Algunos elementos no se pueden ajustar o usar para la entrada de algunos formatos de señal en el proyector. Si los elementos no se pueden ajustar ni usar, se muestran con caracteres en negro en la pantalla del menú y no se pueden ajustar ni configurar.
- Los elementos del submenú y los ajustes predeterminados de fábrica varían en función del terminal de entrada seleccionado.

Menú [IMAGEN]

En la pantalla de menú, seleccione [IMAGEN] en el menú principal y seleccione un elemento del submenú.

Consulte “Navegación a través del menú” (➔ página 79) para obtener más información acerca del uso de la pantalla de menú.

[MODO DE IMAGEN]

Puede seleccionar el modo de imagen adecuado para la fuente de imagen y el entorno en el cual se va a usar el proyector.

- 1) Pulse ▲▼ para seleccionar [MODO DE IMAGEN].
- 2) Pulse ◀▶.
 - Aparece la pantalla de ajuste individual [MODO DE IMAGEN].
- 3) Pulse ◀▶ para cambiar el elemento.
 - Los elementos cambiarán cada vez que pulse el botón.

[ESTÁNDAR]	La imagen es adecuada para las imágenes en movimiento en general.
[CINE]	La imagen es adecuada para contenidos de imágenes en movimiento.
[NATURAL]	La imagen es adecuada para usarse en un entorno relativamente oscuro.
[REC709]	La imagen es compatible con Rec.709 cuando un ajuste que no sea [MODO DE IMAGEN] se configura con el valor predeterminado de fábrica.
[DICOM SIM.]	La imagen es similar a la del estándar de escala de grises DICOM, sección 14.
[DINÁMICO]	La emisión de luz se maximiza para el uso en zonas brillantes.
[GRÁFICOS]	La imagen es adecuada para la recepción de contenidos desde un ordenador personal.

Nota

- Rec.709 es la abreviatura de “ITU-R Recommendation BT.709” y es un estándar de color para emisiones con una elevada calidad visual.
- DICOM es la abreviación de “Digital Imaging and COmmunication in Medicine” y es un estándar para los dispositivos de obtención de imágenes médicas. Aunque se usa el nombre DICOM, el proyector no es un dispositivo médico, y las imágenes reproducidas no se deben usar para aplicaciones médicas, como el diagnóstico.
- Si se pulsa el botón <ENTER> con el [MODO DE IMAGEN] seleccionado, la condición del ajuste actualmente configurada puede guardarse como un valor especificado del modo de imagen seleccionado. Se guardan los datos de todos los elementos excepto [SELECTOR DEL SISTEMA] y [MODO DE IMAGEN PREDETERM.] en el menú [IMAGEN].
- Si el menú [IMAGEN] → [MODO DE IMAGEN PREDETERM.] se configura como [AUTO], [GRÁFICOS] se selecciona automáticamente cuando se recibe una señal nueva de imágenes fijas y [ESTÁNDAR] se selecciona automáticamente cuando se recibe una señal de imágenes en movimiento. Si el menú [IMAGEN] → [MODO DE IMAGEN PREDETERM.] se configura con un ajuste distinto a [AUTO], el modo de imagen configurado en [MODO DE IMAGEN PREDETERM.] se selecciona cuando se recibe una señal nueva.

[CONTRASTE]

Puede ajustar el contraste de los colores.

- 1) Pulse ▲▼ para seleccionar [CONTRASTE].
- 2) Pulse ◀▶ o el botón <ENTER>.
 - Aparece la pantalla de ajuste individual [CONTRASTE].
- 3) Pulse ◀▶ para ajustar el nivel.

Operación	Ajuste	Margen de ajuste
Pulse ▶.	La pantalla se vuelve más brillante.	-31 - +31
Pulse ◀.	La pantalla se vuelve más oscura.	

Atención

- Ajuste el menú [IMAGEN] → [BRILLO] en primer lugar cuando tenga que ajustar el nivel de negro.

[BRILLO]

Puede ajustar la zona oscura (negra) de la imagen proyectada.

- 1) Pulse ▲▼ para seleccionar [BRILLO].

- 2) Pulse ◀▶ o el botón <ENTER>.
 - Aparece la pantalla de ajuste individual [BRILLO].
- 3) Pulse ◀▶ para ajustar el nivel.

Operación	Ajuste	Margen de ajuste
Pulse ▶.	Incrementa el brillo de las zonas oscuras (negras) de la pantalla.	-31 - +31
Pulse ◀.	Reduce el brillo de las zonas oscuras (negras) de la pantalla.	

[COLOR]

Puede ajustar la saturación de color de la imagen proyectada.

- 1) Pulse ▲▼ para seleccionar [COLOR].
- 2) Pulse ◀▶ o el botón <ENTER>.
 - Aparece la pantalla de ajuste individual [COLOR].
- 3) Pulse ◀▶ para ajustar el nivel.

Operación	Ajuste	Margen de ajuste
Pulse ▶.	Acentúa los colores.	-31 - +31
Pulse ◀.	Suaviza los colores.	

[TINTE]

Puede ajustar los tonos de piel de la imagen proyectada.

- 1) Pulse ▲▼ para seleccionar [TINTE].
- 2) Pulse ◀▶ o el botón <ENTER>.
 - Aparece la pantalla de ajuste individual [TINTE].
- 3) Pulse ◀▶ para ajustar el nivel.

Operación	Ajuste	Margen de ajuste
Pulse ▶.	Ajusta el tono de piel en colores verdosos.	-31 - +31
Pulse ◀.	Ajusta el tono de piel en colores rojizos.	

[TEMPERATURA COLOR]

Puede cambiar la temperatura del color si las zonas blancas de la imagen proyectada son azuladas o rojizas.

Ajuste con la temperatura de color

- 1) Pulse ▲▼ para seleccionar [TEMPERATURA COLOR].
- 2) Pulse ◀▶ o el botón <ENTER>.
 - Aparece la pantalla de ajuste individual [TEMPERATURA COLOR].
- 3) Pulse ◀▶ para cambiar el elemento.
 - Los elementos cambiarán cada vez que pulse el botón.

[ESTÁNDAR]	Configuración por defecto.
[USUARIO1]	Ajusta el balance de blancos deseado. Consulte "Ajuste del balance de blancos deseado" (➔ página 86) para obtener más información.
[USUARIO2]	Ajusta el valor en incrementos de 100 K. Seleccione un elemento para que las imágenes queden naturales.
[3200K] - [9300K]	

Nota

- La opción [ESTÁNDAR] no puede seleccionarse si el menú [IMAGEN] → [MODO DE IMAGEN] está configurado como [DICOM SIM.].
- Este elemento se configura fijo como [USUARIO1] cuando el menú [OPCION DISPLAY] → [ECUALIZACIÓN DE COLORES] se configura con un valor distinto de [NO].
- Los valores numéricos de la temperatura de color son una guía.

Ajuste del balance de blancos deseado

- 1) Pulse ▲▼ para seleccionar [TEMPERATURA COLOR].
- 2) Pulse ◀▶ o el botón <ENTER>.
 - Aparece la pantalla de ajuste individual [TEMPERATURA COLOR].
- 3) Pulse ◀▶ para seleccionar [USUARIO1] o [USUARIO2].
- 4) Pulse el botón <ENTER>.
 - Aparece la pantalla [TEMPERATURA COLOR].
- 5) Pulse ▲▼ para seleccionar [BALANCE DE BLANCOS].
- 6) Pulse el botón <ENTER>.
 - Aparece la pantalla [BALANCE DE BLANCOS].
- 7) Pulse ▲▼ para seleccionar [BALANCE DE BLANCOS ALTO] o [BALANCE DE BLANCO BAJO].
- 8) Pulse el botón <ENTER>.
 - Aparece la pantalla [BALANCE DE BLANCOS ALTO] o la pantalla [BALANCE DE BLANCO BAJO].
- 9) Pulse ▲▼ para seleccionar [ROJO], [VERDE] o [AZUL].
- 10) Pulse ◀▶ para ajustar el nivel.

Elemento	Operación	Ajuste	Margen de ajuste
[ROJO]	Pulse ▶.	Acentúa el rojo.	[BALANCE DE BLANCOS ALTO]: 0 - +255 (el ajuste predeterminado de fábrica es +255) [BALANCE DE BLANCO BAJO]: -127 - +127 (el ajuste predeterminado de fábrica es 0)
	Pulse ◀.	Suaviza el rojo.	
[VERDE]	Pulse ▶.	Acentúa el verde.	
	Pulse ◀.	Suaviza el verde.	
[AZUL]	Pulse ▶.	Acentúa el azul.	
	Pulse ◀.	Suaviza el azul.	

Nota

- Ajuste [TEMPERATURA COLOR] correctamente. Todos los colores no se mostrarán correctamente a menos que se realice el ajuste adecuado. Si el ajuste no tiene el efecto deseado, puede pulsar el botón <DEFAULT> en el mando a distancia para recuperar el valor predeterminado de fábrica del ajuste del elemento seleccionado.

Ajuste del balance de blancos deseado en función de los ajustes de temperatura de color existentes

- 1) Pulse ▲▼ para seleccionar [TEMPERATURA COLOR].
- 2) Pulse ◀▶ o el botón <ENTER>.
 - Aparece la pantalla de ajuste individual [TEMPERATURA COLOR].
- 3) Pulse ◀▶ para seleccionar cualquier valor distinto de [ESTÁNDAR], [USUARIO1] o [USUARIO2].
- 4) Pulse el botón <ENTER>.
 - Aparece la pantalla [CAMBIAR A *****].
- 5) Pulse ▲▼ para seleccionar [USUARIO1] o [USUARIO2].
 - El estado de la temperatura de color modificada se guarda en el elemento seleccionado.
- 6) Pulse el botón <ENTER>.
 - Se visualiza la pantalla de confirmación.
- 7) Pulse ◀▶ para seleccionar [EJECUTAR], y pulse el botón <ENTER>.
 - Se sobrescriben los datos de [USUARIO1] o [USUARIO2].
 - Los datos no se sobrescriben cuando se selecciona [ABANDONAR] con ◀▶ y el botón <ENTER> está pulsado.
 - Aparece la pantalla [BALANCE DE BLANCOS ALTO].

8) Pulse ▲▼ para seleccionar [ROJO], [VERDE] o [AZUL].

9) Pulse ◀▶ para ajustar el nivel.

Nota

- Ajuste [TEMPERATURA COLOR] correctamente. Todos los colores no se mostrarán correctamente a menos que se realice el ajuste adecuado. Si el ajuste no tiene el efecto deseado, puede pulsar el botón <DEFAULT> en el mando a distancia para recuperar el valor predeterminado de fábrica del ajuste del elemento seleccionado.
- Cuando se haya modificado la temperatura del color, los colores antes y después del cambio difieren ligeramente.

Cambio del nombre de [USUARIO1] o [USUARIO2]

1) Pulse ▲▼ para seleccionar [TEMPERATURA COLOR].

2) Pulse ◀▶ o el botón <ENTER>.

- Aparece la pantalla de ajuste individual [TEMPERATURA COLOR].

3) Pulse ◀▶ para seleccionar [USUARIO1] o [USUARIO2].

4) Pulse el botón <ENTER>.

- Aparece la pantalla [TEMPERATURA COLOR].

5) Pulse ▲▼ para seleccionar [CAMBIO DE NOMBRE DE LA TEMP. DE COLOR].

6) Pulse el botón <ENTER>.

- Aparece la pantalla [CAMBIO DE NOMBRE DE LA TEMP. DE COLOR].

7) Pulse ▲▼◀▶ para seleccionar el texto y pulse el botón <ENTER> para introducir el texto.

8) Pulse ▲▼◀▶ para seleccionar [OK] y pulse el botón <ENTER>.

- Se cambia el nombre establecido para la temperatura de color.

Nota

- La pantalla de [USUARIO1] o [USUARIO2] también se cambia al cambiarse el nombre.

[GANANCIA BLANCO]

Ajuste el brillo de la parte blanca de la imagen.

1) Pulse ▲▼ para seleccionar [GANANCIA BLANCO].

2) Pulse ◀▶ o el botón <ENTER>.

- Aparece la pantalla de ajuste individual [GANANCIA BLANCO].

3) Pulse ◀▶ para ajustar el nivel.

Operación	Ajuste	Margen de ajuste
Pulse ▶.	El brillo de la parte blanca es más intenso.	0 - +10
Pulse ◀.	La imagen es más natural.	

[GAMMA]

Tiene la opción de cambiar el modo de gamma.

1) Pulse ▲▼ para seleccionar [GAMMA].

2) Pulse ◀▶ o pulse el botón <ENTER>.

- Aparece la pantalla de ajuste individual [GAMMA].

3) Pulse ◀▶ para cambiar el elemento.

- Los elementos cambiarán cada vez que pulse el botón.

[ESTÁNDAR]	Configuración por defecto.
[USUARIO]	Usa los datos gamma registrados por el usuario. (Para el registro es necesario el software que se adquiere por separado. Póngase en contacto con su distribuidor.)

[1.8]	Configure para ver las imágenes como desee.
[2.0]	
[2.2]	

Cambio del nombre de [USUARIO]

- 1) Pulse ▲▼ para seleccionar [GAMMA].
- 2) Pulse ◀▶ o el botón <ENTER>.
 - Aparece la pantalla de ajuste individual [GAMMA].
- 3) Pulse ◀▶ para seleccionar [USUARIO].
- 4) Pulse el botón <ENTER>.
 - Aparece la pantalla [GAMMA].
- 5) Pulse el botón <ENTER>.
 - Aparece la pantalla [CAMBIO DE NOMBR DE GAMMA].
- 6) Pulse ▲▼◀▶ para seleccionar el texto y pulse el botón <ENTER> para introducir el texto.
- 7) Pulse ▲▼◀▶ para seleccionar [OK], y pulse el botón <ENTER>.
 - Se cambia el nombre de la selección gamma.

Nota

- La pantalla de [USUARIO] también se cambia al cambiarse el nombre.

[SYSTEM DAYLIGHT VIEW]

Puede corregir la imagen para visualizarla con la intensidad óptima incluso si se proyecta bajo luz brillante.

- 1) Pulse ▲▼ para seleccionar [SYSTEM DAYLIGHT VIEW].
- 2) Pulse ◀▶ o el botón <ENTER>.
 - Aparece la pantalla de ajuste individual [SYSTEM DAYLIGHT VIEW].
- 3) Pulse ◀▶ para cambiar el elemento.
 - Los elementos cambiarán cada vez que pulse el botón.

[NO]	Sin corrección.
[1] - [6]	Corrige la intensidad de la imagen. Cuanto más grande es el valor, mayor es la corrección.

[DEFINICION]

Puede ajustar la definición de la imagen proyectada.

- 1) Pulse ▲▼ para seleccionar [DEFINICION].
- 2) Pulse ◀▶ o el botón <ENTER>.
 - Aparece la pantalla de ajuste individual [DEFINICION].
- 3) Pulse ◀▶ para ajustar el nivel.

Operación	Ajuste	Margen de ajuste
Pulse ▶.	Los contornos se vuelven más nítidos.	0 - +15
Pulse ◀.	Los contornos se vuelven más suaves.	

Nota

- Si pulsa ▶ cuando el valor de ajuste es de [+15], el valor cambia a [0]. Si pulsa ◀ cuando el valor de ajuste es de [0], el valor cambia a [+15].

[REDUCCIÓN DE RUIDO]

Puede reducir el ruido cuando la imagen de entrada aparece degradada y hay ruido en la señal de la imagen.

- 1) Pulse ▲▼ para seleccionar [REDUCCIÓN DE RUIDO].
- 2) Pulse ◀▶ o el botón <ENTER>.
 - Aparece la pantalla de ajuste individual [REDUCCIÓN DE RUIDO].
- 3) Pulse ◀▶ para cambiar el elemento.
 - Los elementos cambiarán cada vez que pulse el botón.

[NO]	Sin corrección.
[1]	Corrige ligeramente el ruido.
[2]	Corrige moderadamente el ruido.
[3]	Corrige drásticamente el ruido.

Atención

- Cuando este ajuste se configura para una señal de entrada con menos ruido, la imagen podría parecer diferente a la imagen original. En este caso, ajústelo en [NO].

[CONTRASTE DINÁMICO]

El ajuste de luz de la fuente luminosa y la compensación de la señal se realizan automáticamente en función de la imagen para encontrar el contraste óptimo.

- 1) Pulse ▲▼ para seleccionar [CONTRASTE DINÁMICO].
- 2) Pulse ◀▶ o el botón <ENTER>.
 - Aparece la pantalla de ajuste individual [CONTRASTE DINÁMICO].
- 3) Pulse ◀▶ para cambiar el elemento.
 - Los elementos cambiarán cada vez que pulse el botón.

[NO]	Desactiva la función de contraste dinámico.
[1]	Ajusta la fuente luminosa y compensa las señales de forma mínima.
[2]	Ajusta la fuente luminosa y compensa las señales de forma moderada.
[3]	Ajusta la fuente luminosa y compensa las señales de forma importante.
[USUARIO]	Introduzca la corrección deseada. Consulte "Ejecución de la corrección deseada" (➔ página 89) para obtener más información.

Ejecución de la corrección deseada

- 1) Pulse ▲▼ para seleccionar [CONTRASTE DINÁMICO].
- 2) Pulse ◀▶ o el botón <ENTER>.
 - Aparece la pantalla de ajuste individual [CONTRASTE DINÁMICO].
- 3) Pulse ◀▶ para seleccionar [USUARIO].
- 4) Pulse el botón <ENTER>.
 - Aparece la pantalla [CONTRASTE DINÁMICO].
- 5) Pulse ▲▼ para seleccionar el elemento que desea ajustar.
 - Los elementos de ajustes detallados cambiarán cada vez que pulse ◀▶.
 - Pulse el botón <ENTER> cuando esté seleccionado [MULTI PROJECTOR SYNC].

Elemento de ajuste	Detalles	
[CONTRASTE AUTOMÁTICO] (Ajuste automático de la fuente luminosa)	[NO]	No ajusta la fuente luminosa.
	[1] - [255]	Cuanto más alto es el valor, más fuerte es el ajuste de luz de la fuente luminosa. Puede fijarse en incrementos de 1.

Elemento de ajuste		Detalles
[NIVEL DE SEÑAL DE BRILLO] (Ajuste del nivel de brillo de la señal para comenzar el ajuste de luz)	[6%] - [50%]	Ajusta la fuente luminosa cuando el nivel de brillo de la señal de vídeo que se está recibiendo es inferior al valor establecido. Cuanto más alto es el valor, mayor es el rango para realizar el ajuste de luz de la fuente luminosa. Puede fijarse en incrementos de 1 %. (Ajuste de fábrica: 30 %)
[TEMPORIZADOR APAGADO LUCES] (Ajuste de la hora hasta que se apaga la luz)	[DESHABILITADO]	No apaga la fuente luminosa.
	[0.0s] - [10.0s]	Apaga la fuente luminosa el nivel de brillo de la señal de vídeo que se está recibiendo es inferior al valor establecido en [NIVEL SEÑAL APAGADO LUCES]. Seleccione una de las opciones entre [0.0s] - [4.0s], [5.0s], [7.0s] o [10.0s]. [0.0s] - [4.0s] puede seleccionarse en incrementos de 0,5.
[NIVEL SEÑAL APAGADO LUCES] (Ajuste del nivel de brillo de la señal para apagar la luz)	[0%] - [5%]	Fija el nivel de luminosidad de la señal de vídeo para apagar la fuente luminosa con [TEMPORIZADOR APAGADO LUCES]. Puede fijarse en incrementos de 1 %. (Ajuste de fábrica: 0 %)
[APAG. GRADUAL LUCES ACTIV.] (Ajuste de fundido de entrada cuando se ilumina de nuevo)	[NO]	No permite ajustar el fundido de entrada de la imagen si la fuente luminosa se vuelve a encender después de haberse apagado con el [TEMPORIZADOR APAGADO LUCES].
	[0.5s] - [10.0s]	Ajusta el fundido de entrada de la imagen si la fuente luminosa se vuelve a encender después de haberse apagado con el [TEMPORIZADOR APAGADO LUCES]. Seleccione una de las opciones entre [0.5s] - [4.0s], [5.0s], [7.0s] o [10.0s]. [0.5s] - [4.0s] puede seleccionarse en incrementos de 0,5.
[APAG. GRADUAL LUCES DESACT.] (Ajuste de fundido de salida cuando se apaga)	[NO]	No permite ajustar el fundido de salida de la imagen cuando la fuente luminosa se apaga con el [TEMPORIZADOR APAGADO LUCES].
	[0.5s] - [10.0s]	Ajusta el fundido de salida de la imagen cuando la fuente luminosa se apaga con el [TEMPORIZADOR APAGADO LUCES]. Seleccione una de las opciones entre [0.5s] - [4.0s], [5.0s], [7.0s] o [10.0s]. [0.5s] - [4.0s] puede seleccionarse en incrementos de 0,5.
[INTENSIDAD MANUAL] (Ajuste de la fuente luminosa manual)	[0] - [255]	Cuanto más grande es el valor, mayor es la corrección. Puede fijarse en incrementos de 1. (Ajuste de fábrica: 255)
[GAMMA DINÁMICA] (Ajuste de la compensación de la señal)	[NO]	No compensa la señal.
	[1]	Compensa ligeramente la señal.
	[2]	Compensa moderadamente la señal.
	[3]	Compensa drásticamente la señal.
[MULTI PROYECTOR SYNC]		Configura la función de sincronización de contraste. Este elemento de ajuste es común con el siguiente elemento de menú. • El menú [SETUP PROYECTOR] → [MULTI PROYECTOR SYNC] Consulte el menú [SETUP PROYECTOR] → [MULTI PROYECTOR SYNC] (► página 144) para obtener más información.

Nota

- La opción [NIVEL SEÑAL APAGADO LUCES] no puede configurarse si para [TEMPORIZADOR APAGADO LUCES] se ha seleccionado [DESHABILITADO].
- Si [TEMPORIZADOR APAGADO LUCES] está ajustado en un valor distinto de [DESHABILITADO], las siguientes son las condiciones para volver a encender la fuente luminosa desde el estado en la que la fuente luminosa se apagó mediante esta función.
 - Cuando el nivel de brillo de la señal de vídeo que se está recibiendo supera el valor establecido en [NIVEL SEÑAL APAGADO LUCES]
 - Cuando se va la señal de entrada
 - Cuando en el menú en pantalla, como la pantalla de menú (OSD) o la guía de entrada, aparece una imagen de prueba o un mensaje de advertencia
 - Cuando la temperatura ambiental de operación está alrededor de 0 °C (32 °F) y la fuente luminosa se enciende debido al calentamiento
- Si se proyecta la imagen de una señal analógica, la imagen podría verse afectada por el ruido de la señal mientras se detecta el nivel de brillo de la señal de vídeo. En tal caso, se determina que la señal no se ha reducido incluso si el nivel de luminosidad de la imagen es inferior al valor configurado en [NIVEL SEÑAL APAGADO LUCES].
- El contraste se maximiza cuando [GAMMA DINÁMICA] se configura como [3].
- La función de control de luminosidad y la función de contraste dinámico funcionarán simultáneamente, pero la función de contraste dinámico no funcionará mientras se está realizando la medición del brillo y el color.
- La función de sincronización de contraste permite reproducir una pantalla combinada con balance de contraste compartiendo el nivel de luminosidad de la de señal de vídeo recibida en cada proyector al configurar una instalación multipantalla combinando las imágenes proyectadas procedentes de varios proyectores.

[SELECTOR DEL SISTEMA]

El proyector detectará automáticamente la señal de entrada, pero puede ajustar el método del sistema manualmente cuando se recibe una señal inestable. Ajuste el método del sistema que coincida con la señal de entrada.

- 1) Pulse ▲▼ para seleccionar [SELECTOR DEL SISTEMA].
- 2) Pulse el botón <ENTER>.
- 3) Pulse ▲▼ para seleccionar un formato de sistema.
 - Los formatos de sistema disponibles varían en función de la señal de entrada.

Terminal	Formato de sistema	
Terminal <RGB 1 IN>, terminal <RGB 2 IN>	Señal 480/60i, 576/50i o señal 576/50p	Seleccione [RGB] o [Y _C B _B C _R].
	Señal 640 x 480/60 o 480/60p	Seleccione una de las opciones entre [640x480/60], [480/60p Y _C B _B C _R] o [480/60p RGB].
	Otras señales de imágenes en movimiento	Seleccione [RGB] o [Y _P B _B P _R].
Terminal <DVI-D IN>	Señal 480/60i, 576/50i, 480/60p o 576/50p	Seleccione [RGB] o [Y _C B _B C _R].
	Otras señales de imágenes en movimiento	Seleccione [RGB] o [Y _P B _B P _R].
Terminal <HDMI IN>, terminal <DIGITAL LINK/LAN>	Señal 480/60i, 576/50i, 480/60p o 576/50p	Seleccione [AUTO], [RGB] o [Y _C B _B C _R].
	Otras señales de imágenes en movimiento	Seleccione [AUTO], [RGB] o [Y _P B _B P _R].

- 4) Pulse el botón <ENTER>.

Nota

- Para obtener más información de los tipos de señales de vídeo que se puedan usar con el proyector, consulte “Lista de señales compatibles” (➔ página 214).
- Es posible que estos ajustes no funcionen correctamente en algunos dispositivos externos conectados.
- Para la entrada SDI el formato de la señal puede configurarse en detalle en el menú [OPCION DISPLAY] → [SDI IN].

[MODO DE IMAGEN PREDETERM.]

Configure el modo de imagen que se aplicará al recibirse una señal nueva. El ajuste del menú [IMAGEN] → [MODO DE IMAGEN] cambiará según la configuración.

- 1) Pulse ▲▼ para seleccionar [MODO DE IMAGEN PREDETERM.].
- 2) Pulse ◀▶ para cambiar el elemento.
 - Los elementos cambiarán cada vez que pulse el botón.

[AUTO]	Configure [MODO DE IMAGEN] Como [GRÁFICOS] cuando se reciba una señal de imágenes fijas o [ESTÁNDAR] cuando se reciba una señal de imágenes en movimiento.
[ESTÁNDAR]	Ajuste [MODO DE IMAGEN] en [ESTÁNDAR].
[CINE]	Ajuste [MODO DE IMAGEN] en [CINE].
[NATURAL]	Ajuste [MODO DE IMAGEN] en [NATURAL].
[REC709]	Ajuste [MODO DE IMAGEN] en [REC709].
[DICOM SIM.]	Ajuste [MODO DE IMAGEN] en [DICOM SIM.].
[DINÁMICO]	Ajuste [MODO DE IMAGEN] en [DINÁMICO].
[GRÁFICOS]	Ajuste [MODO DE IMAGEN] en [GRÁFICOS].

Nota

- Las siguientes son las condiciones cuando el ajuste del menú [IMAGEN] → [MODO DE IMAGEN] se cambia al modo de imagen configurado como [MODO DE IMAGEN PREDETERM.].
 - Cuando se recibe una señal nueva
 - Cuando se vuelve a recibir la señal eliminada tras haberse eliminado la señal registrada
 - Cuando se pulsa el botón <DEFAULT> con el menú [IMAGEN] → [MODO DE IMAGEN] seleccionado
 - Cuando no se recibe ninguna señal de entrada

Vídeo compatible con sRGB

sRGB es un estándar internacional (IEC61966-2-1) para la reproducción del color definido por IEC (International Electrotechnical Commission).

Ajuste de acuerdo a los pasos siguientes para reproducir colores en conformidad con sRGB y con mayor fidelidad.

- 1) **Ajuste [ECUALIZACIÓN DE COLORES] en [NO].**
 - Consulte [ECUALIZACIÓN DE COLORES] (➔ página 108).
- 2) **Acceda al menú [IMAGEN].**
 - Consulte “Menú [IMAGEN]” (➔ página 84).
- 3) **Pulse ▲▼ para seleccionar [MODO DE IMAGEN].**
- 4) **Pulse ◀▶ para configurar [REC709].**
- 5) **Pulse ▲▼ para seleccionar [GAMMA].**
- 6) **Pulse ◀▶ o el botón <ENTER>.**
 - Aparece la pantalla de ajuste individual [GAMMA].
- 7) **Pulse ◀▶ para seleccionar [2.2].**
- 8) **Pulse ▲▼ para seleccionar [COLOR].**
- 9) **Pulse el botón <DEFAULT> en el mando a distancia para ajustar los valores predeterminados de fábrica.**
- 10) **Siga los pasos 8) - 9) para restaurar los ajustes predeterminados de fábrica de [TINTE], [TEMPERATURA COLOR], [GANANCIA BLANCO], [GAMMA] y [SYSTEM DAYLIGHT VIEW].**

Nota

- sRGB solo puede utilizarse para la entrada de señales RGB.

Menú [POSICIÓN]

En la pantalla de menú, seleccione [POSICIÓN] en el menú principal y seleccione un elemento del submenú.

Consulte “Navegación a través del menú” (➔ página 79) para obtener más información acerca del uso de la pantalla de menú.

Nota

- Si el dispositivo compatible con salida DIGITAL LINK opcional (Núm. de modelo: ET-YFB100G, ET-YFB200G) se conecta al terminal <DIGITAL LINK/LAN>, ajuste el desplazamiento, el aspecto y la fase reloj en el menú del dispositivo compatible de salida DIGITAL LINK en primer lugar.

[CAMBIO]

Mueva la posición de la imagen verticalmente u horizontalmente si la imagen proyectada en la pantalla sigue fuera de posición aunque las posiciones del proyector y de la pantalla sean correctas.

1) Pulse ▲▼ para seleccionar [CAMBIO].

2) Pulse el botón <ENTER>.

- Aparece la pantalla [CAMBIO].

3) Pulse ▲▼◀▶ para ajustar la posición.

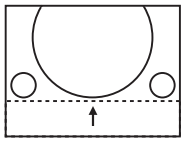
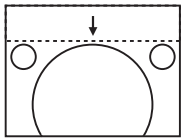
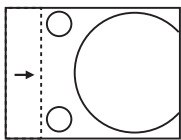
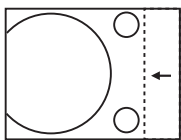
Orientación	Operación	Ajuste	
Ajuste vertical (hacia arriba y hacia abajo)	Pulse ▲.	La posición de la imagen se mueve hacia arriba.	
	Pulse ▼.	La posición de la imagen se mueve hacia abajo.	
Ajuste horizontal (hacia la derecha y hacia la izquierda)	Pulse ▶.	La posición de la imagen se mueve hacia la derecha.	
	Pulse ◀.	La posición de la imagen se mueve hacia la izquierda.	

Nota

- En el caso de la configuración del retrato, la posición de la imagen se mueve de forma horizontal cuando se elige “Ajuste vertical (hacia arriba y hacia abajo)”. La posición de la imagen se mueve de forma vertical cuando se elige “Ajuste horizontal (hacia la derecha y hacia la izquierda)”.

[ASPECTO]

Puede cambiar la relación de aspecto de la imagen.

La relación de aspecto se cambia dentro del rango de pantalla seleccionado en el menú [OPCION DISPLAY] → [AJUSTE PANTALLA] → [RELACIÓN DE ASPECTO]. Ajuste primero [RELACIÓN DE ASPECTO]. (➔ página 110)

1) Pulse ▲▼ para seleccionar [ASPECTO].

2) Pulse ◀▶ o el botón <ENTER>.

- Aparece la pantalla de ajuste individual [ASPECTO].

3) Pulse ◀▶ para cambiar el elemento.

- Los elementos cambiarán cada vez que pulse el botón.

[ESTÁNDAR]	Muestra imágenes sin cambiar la relación de aspecto de las señales de entrada.
[AUTO]*1	El proyector identifica el ID de vídeo (VID) integrado en las señales de vídeo y muestra la imagen cambiando automáticamente el tamaño de la pantalla entre 4:3 y 16:9. Esta función es efectiva para las señales 480/60i y 480/60p.
[COMPLETO]	Muestra imágenes sin cambiar la resolución de las señales de entrada.
[16:9]	Muestra imágenes con la relación de aspecto convertida a 16:9 al recibir señales estándares*2. Cuando se reciben señales de pantalla ancha*3, las imágenes se visualizan sin cambiarse la relación de aspecto.
[4:3]	Muestra imágenes sin cambiar la relación de aspecto cuando se reciben señales estándares*2. Cuando se reciben señales de pantalla ancha*3, las imágenes se reducen para reproducirse sin cambiar la relación de aspecto de entrada de modo que las imágenes se ajusten a la pantalla 4:3.
[EXPANSIÓN H.]	Muestra imágenes utilizando toda la altura de la pantalla seleccionada en [RELACIÓN DE ASPECTO]. Cuando las señales tienen una relación de aspecto verticalmente mayor que la relación de aspecto de la pantalla seleccionada en [RELACIÓN DE ASPECTO], las imágenes se visualizan con la parte superior e inferior cortadas.
[EXPANSIÓN V.]	Muestra imágenes utilizando toda la altura de la pantalla seleccionada en [RELACIÓN DE ASPECTO]. Cuando las señales tienen una relación de aspecto horizontalmente mayor que la relación de aspecto de la pantalla seleccionada en [RELACIÓN DE ASPECTO], las imágenes se visualizan con la parte derecha e izquierda cortadas.
[EXPANSIÓN H/V]	Muestra imágenes con todo el rango de la pantalla seleccionado en [RELACIÓN DE ASPECTO]. Cuando la relación de aspecto de las señales de entrada difiere del rango de pantalla, las imágenes se visualizan con la relación de aspecto convertida a aquella de la pantalla seleccionada en [RELACIÓN DE ASPECTO].

*1 Solo al recibir la señal RGB (480/60i, 480/60p)

*2 Las señales estándar son señales de entrada con una relación de aspecto de 4:3 o 5:4.

*3 Las señales panorámicas son señales de entrada con una relación de aspecto de 16:10, 16:9, 15:9 o 15:10.

Nota

- Algunos modos de tamaño no están disponibles para cierto tipo de señales de entrada. El ajuste [ESTÁNDAR] no puede seleccionarse para una señal RGB analógica (480/60i, 480/60p). El ajuste [COMPLETO] no puede seleccionarse para una señal de vídeo 4K (resolución de 3 840 x 2 160 o 4 096 x 2 160).
- Si se selecciona una relación de aspecto que es diferente a la relación de aspecto para las señales de entrada, las imágenes aparecerán de forma diferente a las originales. Téngalo presente cuando seleccione la relación de aspecto.
- Si usa el proyector en lugares como cafeterías o en hoteles para mostrar programas por razones comerciales o para presentaciones públicas, tenga en cuenta que ajustar la relación de aspecto o usar la función de zoom para cambiar las imágenes de la pantalla podría infringir los derechos de autor del propietario original de ese programa según la legislación de protección de derechos de autor. Tenga cuidado al usar una función del proyector como por ejemplo al ajustar la relación de aspecto o la función de zoom.
- Si se muestran imágenes 4:3 convencionales (normales) que no son imágenes panorámicas en una pantalla panorámica, los bordes de las imágenes podrían no ser visibles o podrían llegar a distorsionarse. Este tipo de imágenes se deben visualizar con una relación de aspecto de 4:3 en el formato original previsto por el creador de las imágenes.

[ZOOM]

Puede ajustar el tamaño de la imagen.

Los ajustes de [ZOOM] varían según la configuración del menú [POSICIÓN] → [ASPECTO].

Si [ASPECTO] está establecido en una opción que no sea [ESTÁNDAR] ni [COMPLETO]

- 1) Pulse ▲▼ para seleccionar [ZOOM].
- 2) Pulse el botón <ENTER>.
 - Aparece la pantalla [ZOOM].
- 3) Pulse ▲▼ para seleccionar [FIJACIÓN].
- 4) Pulse ◀▶ para cambiar el elemento.

[NO]	Ajusta la relación de zoom de [VERTICAL] y [HORIZONTAL].
[SÍ]	Usa [AMBOS] para ajustar la relación de zoom. La imagen se puede ampliar o reducir vertical u horizontalmente al mismo nivel de ampliación.

- 5) Pulse ▲▼ para seleccionar [VERTICAL] o [HORIZONTAL].

- Si [SÍ] está seleccionado, seleccione [AMBOS].

6) Pulse ◀▶ para realizar el ajuste.

Nota

- Cuando el menú [POSICIÓN] → [ASPECTO] se configura como [COMPLETO], el ajuste [ZOOM] no puede ajustarse.

Cuando [ASPECTO] se establece en [ESTÁNDAR]

1) Pulse ▲▼ para seleccionar [ZOOM].

2) Pulse el botón <ENTER>.

- Aparece la pantalla [ZOOM].

3) Pulse ▲▼ para seleccionar [MODO].

4) Pulse ◀▶ para cambiar el elemento.

[INTERNO]	Aumenta el tamaño dentro del rango de aspecto establecido con [RELACIÓN DE ASPECTO].
[LLENO]	Amplia o reduce el tamaño utilizando toda la zona de visualización ajustada con [RELACIÓN DE ASPECTO].

5) Pulse ▲▼ para seleccionar [FIJACIÓN].

6) Pulse ◀▶ para cambiar el elemento.

[NO]	Ajusta la relación de zoom de [VERTICAL] y [HORIZONTAL].
[SÍ]	Usa [AMBOS] para ajustar la relación de zoom. La imagen se puede ampliar o reducir vertical u horizontalmente al mismo nivel de ampliación.

7) Pulse ▲▼ para seleccionar [VERTICAL] o [HORIZONTAL].

- Si [SÍ] está seleccionado, seleccione [AMBOS].

8) Pulse ◀▶ para realizar el ajuste.

Nota

- Cuando el menú [POSICIÓN] → [ASPECTO] se configura con otro ajuste que no sea [ESTÁNDAR], no se visualiza [MODO].

[FASE RELOJ]

Puede ajustar la imagen para lograr una reproducción óptima si hay parpadeo o imágenes borrosas.

1) Pulse ▲▼ para seleccionar [FASE RELOJ].

2) Pulse ◀▶ o el botón <ENTER>.

- Aparece la pantalla de ajuste individual [FASE RELOJ].

3) Pulse ◀▶ para realizar el ajuste.

- El valor de ajuste cambiará entre [0] y [+31]. Ajuste la imagen para que la cantidad de interferencia sea mínima.

Nota

- El ajuste quizá no sea posible según la señal.
- Podría no haber un valor óptimo si la salida desde el ordenador de entrada es inestable.
- Podría no haber un valor óptimo si el número total de puntos se cambia.
- [FASE RELOJ] solo se puede ajustar cuando se recibe una señal YC_BC_R/YP_BP_R o RGB en el terminal <RGB 1 IN> o en el terminal <RGB 2 IN>.
- [FASE RELOJ] no se puede ajustar cuando se recibe una señal digital.
- El valor de ajuste cambiará a [0] si se pulsa ▶ cuando era [+31]. Además, el valor de ajuste cambiará a [+31] si se pulsa ◀ cuando era [0].

[GEOMETRÍA]

Puede corregir los distintos tipos de distorsión en una imagen proyectada.

La tecnología única de proceso de imágenes permite la proyección de una imagen cuadrada en una forma especial de pantalla.

A la imagen proyectada puede se le puede dar un aspecto más natural aplicando una corrección tópica según sea necesario.

- 1) Pulse ▲▼ para seleccionar [GEOMETRÍA].
- 2) Pulse ◀▶ para cambiar el elemento.
 - Los elementos cambiarán cada vez que pulse el botón.

[NO]	No realice el ajuste geométrico.
[KEYSTONE]	Ajusta cualquier distorsión trapezoidal en la imagen proyectada.
[CORRECCIÓN ESQUINAS]	Ajusta cualquier distorsión en las cuatro esquinas de la imagen proyectada.
[CORRECCIÓN CURVA]	Ajusta cualquier distorsión curvada en la imagen proyectada.
[PC-1]*1	Realiza el ajuste geométrico mediante el ordenador.
[PC-2]*1	
[PC-3]*1	

*1 Se requieren conocimientos avanzados para usar un ordenador para controlar el ajuste geométrico. Es posible guardar hasta tres ajustes geométricos realizados usando el ordenador.

Nota

- El menú, el logotipo o el monitor de forma de onda podrían desplazarse de la pantalla cuando se realiza el ajuste de [GEOMETRÍA].
- El ajuste de difuminado de bordes podría no aplicarse correctamente según el entorno cuando se usa el menú [MENÚ AVANZADO] → [BORDES ZONA BLENDING] y [GEOMETRÍA] simultáneamente.
- El Kit de actualización opcional (Núm. de modelo: ET-UK20) puede usarse para ampliar el rango corregible. Para adquirir el producto, póngase en contacto con su distribuidor.
- La imagen podría desaparecer durante unos instantes o interrumpirse al realizar el ajuste, pero no se trata de un error.

Ajuste [KEYSTONE] o [CORRECCIÓN CURVA]

- 1) Pulse ▲▼ para seleccionar [GEOMETRÍA].
- 2) Pulse ◀▶ para seleccionar [KEYSTONE] o [CORRECCIÓN CURVA].
- 3) Pulse el botón <ENTER>.
 - Aparece la pantalla [GEOMETRÍA:KEYSTONE] o [GEOMETRÍA:CORRECCIÓN CURVA].
- 4) Pulse ▲▼ para seleccionar el elemento que desea ajustar.
- 5) Pulse ◀▶ para realizar el ajuste.

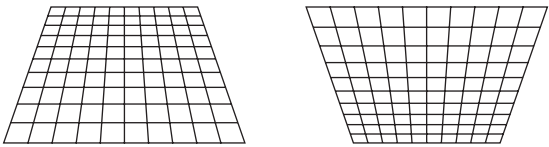
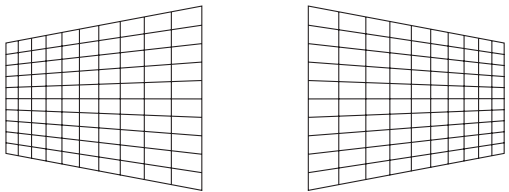
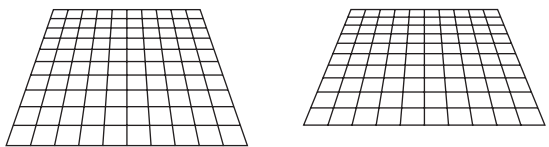
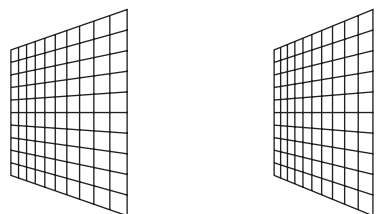
[KEYSTONE]	
<p>[FACTOR PROYECCIÓN LENTE] Ajuste la relación de proyección. Seleccione el valor próximo a la distancia de proyección real dividido por la anchura de la imagen proyectada.</p>	
<p>[KEYSTONE VERTICAL]</p> 	<p>[KEYSTONE HORIZONTAL]</p> 
<p>[BALANCE VERTICAL]</p> 	<p>[BALANCE HORIZONTAL]</p> 
<p>Realice el ajuste de acuerdo con el rango de desplazamiento de la lente en dirección vertical.</p>	<p>Realice el ajuste de acuerdo con el rango de desplazamiento de la lente en dirección horizontal.</p>
<p>[CUADRÍCULA FLOTANTE] Es posible realizar un ajuste más preciso seleccionando los puntos o las líneas que se van a corregir. Para obtener más información sobre el funcionamiento, consulte "Ajuste de la distorsión con [CUADRÍCULA FLOTANTE]" (➔ página 98).</p>	

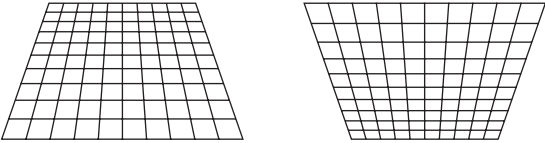
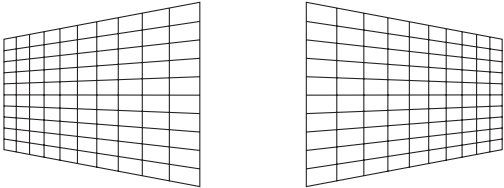
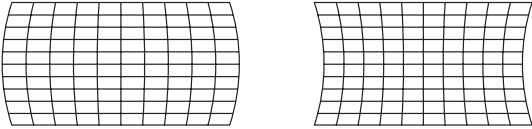
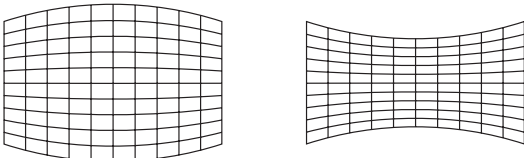
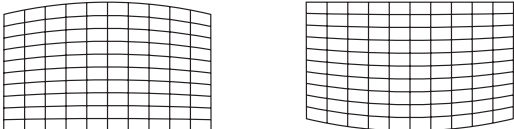
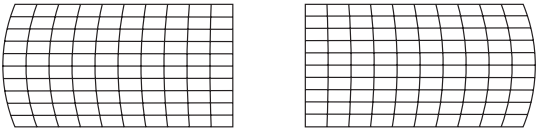
[CORRECCIÓN CURVA]			
<p>[FACTOR PROYECCIÓN LENTE] Ajuste la relación de proyección. Seleccione el valor próximo a la distancia de proyección real dividido por la anchura de la imagen proyectada.</p>			
<p>[KEYSTONE VERTICAL]</p> 		<p>[KEYSTONE HORIZONTAL]</p> 	
<p>[ACRO VERTICAL]</p> 		<p>[ACRO HORIZONTAL]</p> 	
<p>[BALANCE VERTICAL]</p> 		<p>[BALANCE HORIZONTAL]</p> 	
<p>[MANTENER RELACIÓN DE ASPECTO] Seleccione [SÍ] para corregir mientras guarda la relación de aspecto.</p>			
<p>[CUADRÍCULA FLOTANTE] Es posible realizar un ajuste más preciso seleccionando los puntos o las líneas que se van a corregir. Para obtener más información sobre el funcionamiento, consulte “Ajuste de la distorsión con [CUADRÍCULA FLOTANTE]” (➔ página 98).</p>			

Ajuste [CORRECCIÓN ESQUINAS]

- 1) Pulse ▲▼ para seleccionar [GEOMETRÍA].
- 2) Pulse ◀▶ para seleccionar [CORRECCIÓN ESQUINAS].
- 3) Pulse el botón <ENTER>.
 - Aparece la pantalla [GEOMETRÍA:CORRECCIÓN ESQUINAS].
- 4) Pulse ▲▼ para seleccionar el elemento de ajuste, y pulse el botón <ENTER>.
 - Cuando se seleccione [LINEALIDAD], pulse ◀▶ para seleccionar cualquier método de ajuste ([AUTO] o [MANUAL]). Seleccione [AUTO] normalmente.
 Para obtener información del funcionamiento cuando se selecciona [MANUAL], consulte “Ajuste de la linealidad deseada” (➔ página 98).
- 5) Pulse ▲▼◀▶ para realizar el ajuste.

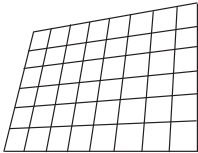
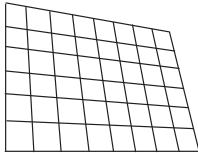
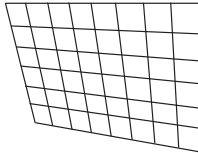
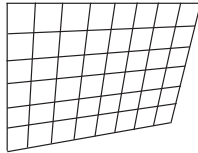
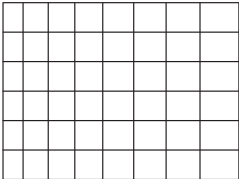
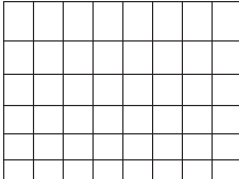
[CORRECCIÓN ESQUINAS]			
[SUPERIOR IZQUIERDA] 	[SUPERIOR DERECHA] 	[INFERIOR IZQUIERDA] 	[INFERIOR DERECHA] 
[LINEALIDAD] Dirección horizontal 		Dirección vertical 	
[CUADRÍCULA FLOTANTE] Es posible realizar un ajuste más preciso seleccionando los puntos o las líneas que se van a corregir. Para obtener más información sobre el funcionamiento, consulte "Ajuste de la distorsión con [CUADRÍCULA FLOTANTE]" (► página 98).			

Ajuste de la linealidad deseada

- 1) Pulse ▲▼ para seleccionar [GEOMETRÍA].
- 2) Pulse ◀▶ para seleccionar [CORRECCIÓN ESQUINAS].
- 3) Pulse el botón <ENTER>.
 - Aparece la pantalla [GEOMETRÍA:CORRECCIÓN ESQUINAS].
- 4) Pulse ▲▼ para seleccionar [LINEALIDAD].
- 5) Pulse ◀▶ para seleccionar [MANUAL].
- 6) Pulse el botón <ENTER>.
 - Aparece la pantalla [LINEALIDAD].
- 7) Pulse ▲▼◀▶ para realizar el ajuste.

Ajuste de la distorsión con [CUADRÍCULA FLOTANTE]

- 1) Pulse ▲▼ para seleccionar [GEOMETRÍA].
- 2) Pulse ◀▶ para seleccionar un elemento que no sea [NO].
- 3) Pulse el botón <ENTER>.
 - Aparece la pantalla para el elemento seleccionado.
- 4) Pulse ▲▼ para seleccionar [CUADRÍCULA FLOTANTE].
- 5) Pulse ◀▶ para seleccionar un elemento.
 - Los elementos cambiarán cada vez que pulse el botón.

[NO]	Desactiva el ajuste que se va a realizar con [CUADRÍCULA FLOTANTE].
[SÍ]	Activa el ajuste que se va a realizar con [CUADRÍCULA FLOTANTE].

- Vaya al paso 6) cuando seleccione [SÍ].
- 6) Pulse el botón <ENTER>.
 - Aparece la pantalla [CUADRÍCULA FLOTANTE].
 - 7) Pulse ▲▼ para seleccionar [RESOLUCIÓN CUADRÍCULA].
 - 8) Pulse ◀▶ para cambiar el elemento.
 - Los elementos cambiarán cada vez que pulse el botón.

[2x2]	Realiza el ajuste con el patrón del borde exterior (hay dos líneas, cada una en vertical y horizontal, como una línea de cuadrícula).
[3x3]	Realiza el ajuste con el patrón de cuadrícula dividido en dos en la dirección horizontal y también en la dirección vertical.
[5x5]	Realiza el ajuste con el patrón de cuadrícula dividido en cuatro en la dirección horizontal y también en la dirección vertical. (Configuración por defecto)
[9x9]	Realiza el ajuste con el patrón de cuadrícula dividido en ocho en la dirección horizontal y también en la dirección vertical.
[17x17]	Realiza el ajuste con el patrón de cuadrícula dividido en 16 en la dirección horizontal y también en la dirección vertical.

9) Pulse ▲▼ para seleccionar [PUNTOS DE CONTROL].

10) Pulse ◀▶ para cambiar el elemento.

- Los elementos cambiarán cada vez que pulse el botón.

[PUNTO]	Seleccione este elemento al ajustar seleccionando una intersección desde las intersecciones en las líneas de cuadrícula.
[LÍNEA HORIZONTAL]	Seleccione este elemento al seleccionar todas las intersecciones en una línea de cuadrícula horizontal y al ajustarlas a la vez.
[LÍNEA VERTICAL]	Seleccione este elemento al seleccionar todas las intersecciones en una línea de cuadrícula vertical y al ajustarlas a la vez.

11) Pulse ▲▼ para seleccionar [ANCHO DE CUADRÍCULA].

12) Pulse ◀▶ para cambiar el elemento.

- Los elementos cambiarán cada vez que pulse el botón.

[1] - [10]	Seleccione la anchura de la línea de cuadrícula. Puede establecerse entre 1 y 10 líneas. (Configuración por defecto: [3])
------------	------------------------------------------------------------------------------------------------------------------------------

13) Pulse ▲▼ para seleccionar [COLOR CUADRÍCULA].

14) Pulse ◀▶ para cambiar el elemento.

- Los elementos cambiarán cada vez que pulse el botón.

[BLANCO]	Muestra el patrón del color seleccionado. (Configuración por defecto: [ROJO])
[NEGRO]	
[ROJO]	
[VERDE]	
[AZUL]	
[CIAN]	
[MAGENTA]	
[AMARILLO]	
[NO]	No muestra el patrón.

15) Pulse ▲▼ para seleccionar [COLOR DE PUNTOS DE CONTROL].

16) Pulse ◀▶ para cambiar el elemento.

- Los elementos cambiarán cada vez que pulse el botón.

[BLANCO]	Seleccione el color del marcador que indica el punto de control. El marcador que indica el punto de control aparece en el modo de ajuste y en el modo de selección del punto de control. (Configuración por defecto: [BLANCO])
[NEGRO]	
[ROJO]	
[VERDE]	
[AZUL]	
[CIAN]	
[MAGENTA]	
[AMARILLO]	

17) Pulse ▲▼ para seleccionar [EJECUTAR].

18) Pulse el botón <ENTER>.

- La pantalla cambia al modo de selección del punto de control.

19) Pulse ▲▼◀▶ para seleccionar el punto de control.

- Pase el marcador por la intersección de las líneas de cuadrícula para realizar el ajuste.
- Cuando se selecciona [LÍNEA HORIZONTAL] en el paso 10), pulse ▲▼ para seleccionar el punto de control.
- Cuando se selecciona [LÍNEA VERTICAL] en el paso 10), pulse ▶◀ para seleccionar el punto de control.

20) Pulse el botón <ENTER>.

- El punto de control se confirma, y la pantalla cambia al modo de ajuste.

21) Pulse ▲▼◀▶ para ajustar la posición del punto de control.

- Al ajustar la posición del punto de control, el rango de las intersecciones contiguas se corregirá.
- Para ajustar de forma continua la posición de la otra intersección, pulse el botón <MENU> o el botón <ENTER> para volver al paso 19).
- Al pulsar el botón <MENU> dos veces, es posible volver a seleccionar [RESOLUCIÓN CUADRÍCULA], [PUNTOS DE CONTROL], [ANCHO DE CUADRÍCULA], [COLOR CUADRÍCULA] y [COLOR DE PUNTOS DE CONTROL].

Nota

- El contenido ajustado en [CUADRÍCULA FLOTANTE] se guarda como datos de corrección individuales para [KEYSTONE], [CORRECCIÓN ESQUINAS], [CORRECCIÓN CURVA], [PC-1], [PC-2] y [PC-3].
- Incluso si se vuelve a seleccionar el ajuste [RESOLUCIÓN CUADRÍCULA] o [PUNTOS DE CONTROL], se mantiene el ajuste de los datos de corrección antes de volver a seleccionar esos ajustes.
- Al seleccionar más patrones de cuadrícula estrecha con [RESOLUCIÓN CUADRÍCULA], el rango del ajuste de posición del punto de control será más pequeño. Para realizar el ajuste preciso típico, se recomienda ajustar configurando [RESOLUCIÓN CUADRÍCULA] como [17x17].
- La imagen podría no visualizarse correctamente si el ajuste de la posición del punto de control se incrementa.
- Los ajustes de [RESOLUCIÓN CUADRÍCULA], [PUNTOS DE CONTROL], [ANCHO DE CUADRÍCULA], [COLOR CUADRÍCULA] y [COLOR DE PUNTOS DE CONTROL] se sincronizan con los elementos de ajuste de [KEYSTONE], [CORRECCIÓN ESQUINAS], [CORRECCIÓN CURVA], [PC-1], [PC-2] y [PC-3].

Inicialización de los ajustes para [CUADRÍCULA FLOTANTE]

Inicialice los datos de corrección ajustados con [CUADRÍCULA FLOTANTE] y restaure los ajustes predeterminados de fábrica (el estado en el que no se realiza ninguna corrección). Los ajustes de [RESOLUCIÓN CUADRÍCULA], [PUNTOS DE CONTROL], [ANCHO DE CUADRÍCULA], [COLOR CUADRÍCULA] y [COLOR DE PUNTOS DE CONTROL] se restauran a la vez con los ajustes predeterminados de fábrica.

1) Pulse ▲▼ para seleccionar [GEOMETRÍA].

2) Pulse ▶◀ para seleccionar el elemento para el que se van a inicializar sus datos de corrección en [CUADRÍCULA FLOTANTE].

3) Pulse el botón <ENTER>.

- Aparece la pantalla para el elemento seleccionado.

4) Pulse ▲▼ para seleccionar [CUADRÍCULA FLOTANTE].

5) Pulse ▶◀ para seleccionar [Sí].

6) Pulse el botón <ENTER>.

- Aparece la pantalla [CUADRÍCULA FLOTANTE].

7) Pulse ▲▼ para seleccionar [INICIALIZAR].

8) Pulse el botón <ENTER>.

- Se visualiza la pantalla de confirmación.

9) Pulse ▶◀ para seleccionar [EJECUTAR], y pulse el botón <ENTER>.

Nota

- Los datos de corrección de [KEYSTONE], [CORRECCIÓN ESQUINAS], [CORRECCIÓN CURVA], [PC-1], [PC-2] y [PC-3] no se pueden inicializar a la vez.
Para inicializar todos los datos de corrección, seleccione cada elemento y ejecute [INICIALIZAR] por separado.
- Cuando se ejecuta el menú [SETUP PROYECTOR] → [INICIALIZAR] → [TODOS LOS DATOS DE USUARIO], se inicializan todos los datos de corrección para [CUADRÍCULA FLOTANTE].

Menú [MENÚ AVANZADO]

En la pantalla de menú, seleccione [MENÚ AVANZADO] en el menú principal y seleccione un elemento del submenú.

Consulte “Navegación a través del menú” (→ página 79) para obtener más información acerca del uso de la pantalla de menú.

[DIGITAL CINEMA REALITY]

La calidad de imagen se mejora aumentando la resolución vertical mientras se realiza el procesamiento cinematográfico cuando se recibe la señal entrelazada para imágenes en movimiento.

1) Pulse ▲▼ para seleccionar [DIGITAL CINEMA REALITY].

2) Pulse ◀▶ para cambiar el elemento.

- Los elementos cambiarán cada vez que pulse el botón.

[AUTO]	Detecta automáticamente la señal y realiza el procesamiento de cine. (Configuración por defecto)	
[NO]	No realiza el procesamiento de cine.	
[30p FIJA]	Cuando se reciben señales de frecuencia de barrido vertical de 60 Hz	Realiza el procesamiento de cine forzado (conversión 2:2).
[25p FIJA]	Cuando se reciben señales de frecuencia de barrido vertical de 50 Hz	

Nota

- En [DIGITAL CINEMA REALITY], la calidad de imagen disminuirá cuando se ajusta una señal diferente a conversión 2:2 en [25p FIJA] o [30p FIJA]. (Disminuirá la resolución vertical).
- Cuando el menú [MENÚ AVANZADO] → [RESPUESTA DE FOTOGRAMA] se configura como [RÁPIDO], el ajuste [DIGITAL CINEMA REALITY] no puede configurarse.

[BORRADO]

Puede ajustar el ancho de cubierta si existe ruido en el borde de la pantalla o si la imagen se sale ligeramente de la pantalla al proyectar una imagen de un VCR u otros dispositivos.

1) Pulse ▲▼ para seleccionar [BORRADO].

2) Pulse el botón <ENTER>.



- Aparece la pantalla de ajuste [BORRADO].

3) Pulse ▲▼ para seleccionar [SUPERIOR], [INFERIOR], [IZQUIERDO] o [DERECHO].

- El ancho de cubierta puede ajustarse con cualquier forma usando un ordenador cuando la opción [PERSONALIZAR MASCARA] se configura con un valor que no sea [NO] ([PC-1], [PC-2] o [PC-3]). Es posible guardar hasta tres ajustes de cubierta realizados con el ordenador.

Para utilizar la función [PERSONALIZAR MASCARA], hace falta el Kit de actualización opcional (Núm. de modelo: ET-UK20). Para adquirir el producto, póngase en contacto con su proveedor.

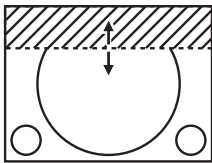
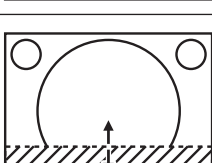
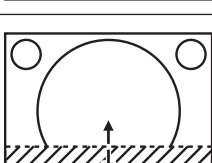
4) Pulse ◀▶ para ajustar el ancho de cubierta.

Corrección de borrado	Elemento	Operación	Ajuste		Margen de ajuste
Parte superior de la pantalla	[SUPERIOR]	Pulse ◀.	La zona de borrado se desplaza hacia arriba.		Parte superior y parte inferior 0 - 1 198
		Pulse ▶.	La zona de borrado se desplaza hacia abajo.		
Parte inferior de la pantalla	[INFERIOR]	Pulse ▶.	La zona de borrado se desplaza hacia arriba.		
		Pulse ◀.	La zona de borrado se desplaza hacia abajo.		

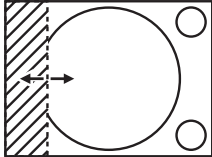
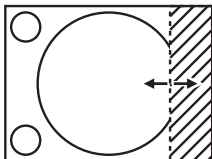
Corrección de borrado	Elemento	Operación	Ajuste		Margen de ajuste
Parte izquierda de la pantalla	[IZQUIERDO]	Pulse ►.	La zona de borrado se mueve hacia la derecha.		Izquierda y derecha 0 - 1 918
		Pulse ◄.	La zona de borrado se mueve hacia la izquierda.		
Parte derecha de la pantalla	[DERECHO]	Pulse ◄.	La zona de borrado se mueve hacia la derecha.		
		Pulse ►.	La zona de borrado se mueve hacia la izquierda.		

Nota

- El límite superior del rango de ajuste puede ser restringido de modo que la imagen proyectada entera no sea cubierta por el ancho de cubierta.

[RESOLUCIÓN DE ENTRADA]

Puede ajustar la imagen para lograr una reproducción óptima si hay parpadeo o imágenes borrosas.

- 1) Pulse ▲▼ para seleccionar [RESOLUCIÓN DE ENTRADA].
- 2) Pulse el botón <ENTER>.
 - Aparece la pantalla [RESOLUCIÓN DE ENTRADA].
- 3) Pulse ▲▼ para seleccionar [TOTAL DE PUNTOS], [PUNTOS DE VISUAL.], [TOTAL DE LÍNEAS] o [LÍNEAS DE VISUAL.], y pulse ◄► para ajustar cada elemento.
 - Los valores correspondientes a la señal de entrada se muestran automáticamente para cada elemento. Aumente o reduzca los valores visualizados y ajústelos en el punto óptimo mientras se visualiza la pantalla si hay bandas verticales o faltan secciones en la pantalla.

Nota

- Estas bandas verticales no se visualizarán si la señal de entrada está completamente en blanco.
- La imagen puede interrumpirse durante el ajuste automático, pero esto no indica un mal funcionamiento.
- [RESOLUCIÓN DE ENTRADA] solo se puede ajustar cuando se recibe una señal RGB o YC_BC_R/YP_BP_R en el terminal <RGB 1 IN> o el terminal <RGB 2 IN>.
- El ajuste quizá no sea posible según la señal.

[POSICIÓN DE FIJACIÓN]

Puede ajustar el punto óptimo cuando la parte negra de la imagen tiene poca definición o es de color verde.

- 1) Pulse ▲▼ para seleccionar [POSICIÓN DE FIJACIÓN].
- 2) Pulse ◄► para realizar el ajuste.

Estado	Cálculo aproximado del valor óptimo	Margen de ajuste
La parte negra tiene poca definición.	El punto en el cual mejora más la definición de la parte negra es el valor óptimo.	1 - 255
La parte negra se vuelve verde.	El punto en el cual la parte verde se vuelve negra y se mejora la definición es el valor óptimo.	

Nota

- [POSICIÓN DE FIJACIÓN] solo se puede ajustar cuando se recibe una señal en el terminal <RGB 1 IN> o en el terminal <RGB 2 IN>.
- El ajuste quizá no sea posible según la señal.

[BORDES ZONA BLENDING]

La acción de difuminar bordes permite superponer perfectamente varias imágenes usando la inclinación del brillo del área superpuesta.

- 1) Pulse ▲▼ para seleccionar [BORDES ZONA BLENDING].

2) Pulse ◀▶ para cambiar el elemento.

- Los elementos cambiarán cada vez que pulse el botón.

[NO]	Desactiva la función de combadura de bordes.
[SÍ]	Utilice el valor de ajuste predefinido en el proyector para la inclinación del área de difuminación de bordes.
[USUARIO]	Utilice el valor de ajuste del usuario para la inclinación del área de difuminación de bordes. (La configuración/registro requiere un software separado. Póngase en contacto con su distribuidor.)

- Continúe en el paso 3) cuando se seleccione otro valor distinto de [NO].

3) Pulse el botón <ENTER>.

- Aparece la pantalla [BORDES ZONA BLENDING].

4) Pulse ▲▼ para especificar la zona que se va a corregir.

- Al unirse en la parte superior: establezca [SUPERIOR] en [SÍ]
- Al unirse en la parte inferior: establezca [INFERIOR] en [SÍ]
- Al unirse en la izquierda: establezca [IZQUIERDO] en [SÍ]
- Al unirse en la derecha: establezca [DERECHO] en [SÍ]

5) Pulse ◀▶ para cambiar a [SÍ].

6) Pulse ▲▼ para seleccionar [INICIO] o [ANCHO].

7) Pulse ◀▶ para ajustar la posición de inicio o la anchura de la corrección.

8) Pulse ▲▼ para seleccionar [MARCADOR].

9) Pulse ◀▶ para cambiar a [SÍ].

- Se visualiza un marcador del ajuste de la posición de imagen. La posición en la cual se superponen las líneas rojas y verdes de los grupos que se van a unir será el punto óptimo. Asegúrese de fijar la anchura de corrección para que los proyectores se unan con el mismo valor. La unión óptima no es posible con proyectores con diferentes anchuras de corrección.

El punto óptimo es el punto en el cual estas líneas solapan.

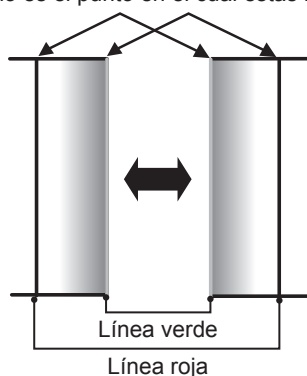

10) Pulse ▲▼ para seleccionar [AJUSTE DE BRILLO].

11) Pulse el botón <ENTER>.

- Aparece la pantalla [AJUSTE DE BRILLO].
- Al configurar [CARTA DE AJUSTE AUTOMÁTICA] como [SÍ] en la pantalla [BORDES ZONA BLENDING], se visualizan las imágenes de prueba de negro al abrirse la pantalla [AJUSTE DE BRILLO].

12) Pulse ▲▼ para seleccionar [NIVEL NEGRO NO SUPERPUESTO].

13) Pulse el botón <ENTER>.

- Aparece la pantalla [NIVEL NEGRO NO SUPERPUESTO].
- [ROJO], [VERDE] y [AZUL] pueden ajustarse por separado si para [FIJACIÓN] se selecciona [NO].

14) Pulse ▲▼ para seleccionar un elemento y pulse ◀▶ para cambiar el ajuste.

- Una vez completado el ajuste, pulse el botón <MENU> para volver a la pantalla [AJUSTE DE BRILLO].

15) Pulse ▲▼ para seleccionar [SUPERIOR], [INFERIOR], [IZQUIERDO] o [DERECHO] en [ANCHO DEL BORDE NEGRO].

- 16) Pulse ◀▶ para establecer la región (anchura) del ajuste [ANCHO DEL BORDE NEGRO].
- 17) Pulse ▲▼ para seleccionar [ÁREA KEYSTONE SUPERIOR], [ÁREA KEYSTONE INFERIOR], [ÁREA KEYSTONE IZQUIERDA] o [ÁREA KEYSTONE DERECHA].
- 18) Pulse ◀▶ para ajustar la inclinación del borde entre [NIVEL NEGRO NO SUPERPUESTO] y [NIVEL DEL BORDE NEGRO].
- 19) Pulse ▲▼ para seleccionar [NIVEL DEL BORDE NEGRO].
 - Aparece la pantalla [NIVEL DEL BORDE NEGRO].
 - [ROJO], [VERDE] y [AZUL] pueden ajustarse por separado si para [FIJACIÓN] se selecciona [NO].
- 20) Pulse el botón <ENTER>.
 - Aparece la pantalla [NIVEL DE NEGRO SUPERPUESTO].
 - [ROJO], [VERDE] y [AZUL] pueden ajustarse por separado si para [FIJACIÓN] se selecciona [NO].
- 21) Pulse ▲▼ para seleccionar un elemento, y pulse ◀▶ para cambiar el ajuste.
 - Una vez completado el ajuste, pulse el botón <MENU> para volver a la pantalla [AJUSTE DE BRILLO].
- 22) Pulse ▲▼ para seleccionar [SUPERIOR], [INFERIOR], [IZQUIERDO] o [DERECHO] para [NIVEL DE NEGRO SUPERPUESTO].
- 23) Pulse el botón <ENTER>.
 - Aparece la pantalla [NIVEL DE NEGRO SUPERPUESTO].
 - [ROJO], [VERDE] y [AZUL] pueden ajustarse por separado si para [FIJACIÓN] se selecciona [NO].
- 24) Pulse ▲▼ para seleccionar un elemento y pulse ◀▶ para cambiar el ajuste.

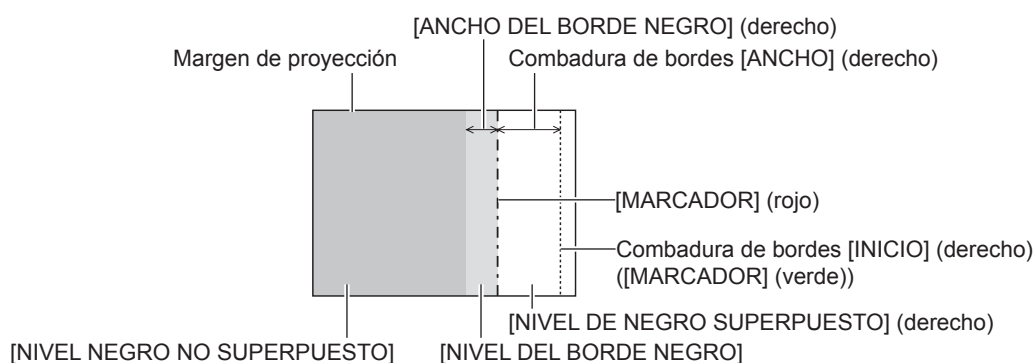

Nota

- [AJUSTE DE BRILLO] es una función que hace que el incremento de brillo en el nivel de negro del área de la imagen superpuesta sea difícil de percibir cuando se usa [BORDES ZONA BLENDING] para configurar un sistema multipantalla. El punto óptimo de la corrección se realiza ajustando [NIVEL NEGRO NO SUPERPUESTO] de modo que el nivel de negro del área de la imagen superpuesta tenga el mismo nivel que el área sin superposición. Si el área del borde del lugar en el que se está superponiendo la imagen y aquella que se superpone es más brillante tras ajustar [NIVEL NEGRO NO SUPERPUESTO], cambie la anchura de la parte superior, inferior, izquierda o derecha. Ajuste [NIVEL DEL BORDE NEGRO] cuando el ajuste de anchura sólo oscurezca el área del borde.
- La parte de unión puede parecer discontinua dependiendo de la posición desde la cual se esté observando cuando se usa una pantalla con ganancia alta o una pantalla de retroproyección.
- Al configurar un sistema multipantalla usando el difuminado de bordes verticales y horizontales, ajuste en primer lugar la opción [NIVEL DE NEGRO SUPERPUESTO] antes de cambiar nada en el paso 12). El procedimiento del método de ajuste es el mismo que el del [NIVEL NEGRO NO SUPERPUESTO].
- Si solamente se utiliza la mezcla del borde horizontal o vertical, establezca todas las opciones de [NIVEL DE NEGRO SUPERPUESTO] en 0.
- La configuración [CARTA DE AJUSTE AUTOMÁTICA] cambiará junto con la del menú [OPCION DISPLAY] → [ECUALIZACIÓN DE COLORES] → [CARTA DE AJUSTE AUTOMÁTICA].
- El ajuste de la inclinación del borde entre [NIVEL NEGRO NO SUPERPUESTO] y [NIVEL DEL BORDE NEGRO] es una función para realizar el difuminado de bordes junto con el ajuste de [GEOMETRÍA] (► página 95). Realice el ajuste de difuminado de bordes correspondiente a la forma de [NIVEL NEGRO NO SUPERPUESTO] siguiendo los pasos 17) y 18) cuando [NIVEL NEGRO NO SUPERPUESTO] se incline debido a la corrección de la distorsión trapezoidal con el menú [POSICIÓN] → [GEOMETRÍA] → [KEYSTONE].

[RESPUESTA DE FOTOGRAMA]

Ajuste el retraso del cuadro de la imagen.

- 1) Pulse ▲▼ para seleccionar [RESPUESTA DE FOTOGRAMA].
- 2) Pulse ◀▶ para cambiar el elemento.
 - Los elementos cambiarán cada vez que pulse el botón.

[NORMAL]	Ajuste estándar.
[RÁPIDO]*1	Simplifica el procesamiento de la imagen para reducir el retraso del cuadro de la imagen.
[FIJO]*2	Ajusta el retraso de cuadro de la imagen en un valor constante, independientemente de la posición o la ampliación de la imagen.

*1 [RÁPIDO] no puede configurarse si la señal de entrada no es una señal entrelazada.

*2 Solo al recibir señales de imágenes en movimiento y señales de imágenes fijas con una frecuencia de barrido vertical de 50 Hz o 60 Hz

Nota

- Cuando se configura [RÁPIDO], la calidad de imagen se deteriora. El menú [MENÚ AVANZADO] → [DIGITAL CINEMA REALITY] no puede configurarse.

[RASTER POSITION]

Esta opción permitirá que la posición de la imagen se mueva arbitrariamente dentro del área de visualización cuando la imagen recibida no haga uso de la totalidad del área de visualización.

- 1) Pulse ▲▼ para seleccionar [RASTER POSITION].
- 2) Pulse el botón <ENTER>.
 - Aparece la pantalla [RASTER POSITION].
- 3) Pulse ▲▼◀▶ para ajustar la posición.

Menú [PANTALLA DE IDIOMA(LANGUAGE)]

En la pantalla de menú, seleccione [PANTALLA DE IDIOMA(LANGUAGE)] en el menú principal y acceda al sub-menú.

Consulte “Navegación a través del menú” (➔ página 79) para obtener más información acerca del uso de la pantalla de menú.

Cambio del idioma de visualización

Puede seleccionar el idioma del menú en pantalla.

1) Pulse ▲▼ para seleccionar el idioma de visualización y pulse el botón <ENTER>.



- Los diferentes menús, ajustes, pantallas de ajuste, nombres del botón de control, etc. se mostrarán en el idioma seleccionado.
- El idioma se puede cambiar a inglés, alemán, francés, español, italiano, portugués, japonés, chino, ruso o coreano.

Nota

- El idioma del menú en pantalla está ajustado en inglés en la configuración predeterminada de fábrica, y también cuando se ejecuta el menú [SETUP PROYECTOR] → [INICIALIZAR] → [TODOS LOS DATOS DE USUARIO].

Menú [OPCION DISPLAY]

En la pantalla de menú, seleccione [OPCION DISPLAY] en el menú principal y seleccione un elemento del submenú.

Consulte “Navegación a través del menú” (➔ página 79) para obtener más información acerca del uso de la pantalla de menú.

[ECUALIZACIÓN DE COLORES]

Corrija la diferencia de color entre proyectores que se produce al usar varios proyectores a la vez.

Ajuste de la igualación de colores

1) Pulse ▲▼ para seleccionar [ECUALIZACIÓN DE COLORES].

2) Pulse ◀▶ para cambiar el elemento.

- Los elementos cambiarán cada vez que pulse el botón.

[NO]	No se realiza el ajuste de igualación de colores.
[3COLORES]	Ajusta los tres colores: [ROJO], [VERDE] o [AZUL].
[7COLORES]	Ajusta los siete colores: [ROJO], [VERDE], [AZUL], [CIAN], [MAGENTA], [AMARILLO] o [BLANCO].
[MEDIDA]	Consulte “Ajuste de la igualación de colores con un colorímetro” (➔ página 109) para obtener más información sobre este modo.

3) Seleccione [3COLORES] o [7COLORES] y pulse el botón <ENTER>.

- Aparece la pantalla [3COLORES] o [7COLORES].

4) Pulse ▲▼ para seleccionar [ROJO], [VERDE], [AZUL] o [BLANCO] ([ROJO], [VERDE], [AZUL], [CIAN], [MAGENTA], [AMARILLO] o [BLANCO] cuando se selecciona [7COLORES]).

5) Pulse el botón <ENTER>.

- Aparece la pantalla [3COLORES:ROJO], [3COLORES:VERDE], [3COLORES:AZUL] o [3COLORES:BLANCO].

Si se selecciona [7COLORES], se visualiza la pantalla [7COLORES:ROJO], [7COLORES:VERDE], [7COLORES:AZUL], [7COLORES:CIAN], [7COLORES:MAGENTA], [7COLORES:AMARILLO] o [7COLORES:BLANCO].

- Al configurar [CARTA DE AJUSTE AUTOMÁTICA] como [SÍ], se muestra el patrón de prueba para el color seleccionado.

6) Pulse ▲▼ para seleccionar [ROJO], [VERDE] o [AZUL].

- Solo se puede ajustar [GANANCIA] cuando se selecciona [BLANCO] para [3COLORES].

7) Pulse ◀▶ para realizar el ajuste.

- El valor del ajuste cambiará entre 0*1 y 2 048.

*1 El límite más bajo varía dependiendo del color que se ajuste.

Nota

- Operación al corregir el color de ajuste
 Cuando el color de la corrección es el mismo que el color de ajuste: la luminancia del color de ajuste cambia.
 Al cambiar el rojo del color de corrección: se añade o quita rojo del color de ajuste.
 Al cambiar el verde del color de corrección: se añade o quita verde del color de ajuste.
 Al cambiar el azul del color de corrección: se añade o quita azul del color de ajuste.
- Este ajuste debe dejarse en manos de una persona que esté familiarizada con el proyector o en manos del personal de servicio, ya que esta operación requiere un alto nivel de conocimientos.
- Cuando se pulsa el botón <DEFAULT> del mando a distancia, el valor de ajuste seleccionado se restaurará con la configuración predeterminada de fábrica para el modo de imagen actual.
- Cuando el elemento se configura con otro valor distinto de [NO], el menú [OPCION DISPLAY] → [CORRECCIÓN DEL COLOR] se configura con el ajuste fijo [NO], y el menú [IMAGEN] → [TEMPERATURA COLOR] se configura con el ajuste fijo [USUARIO1].

Ajuste de la igualación de colores con un colorímetro

Utilice un colorímetro que pueda medir las coordenadas de cromaticidad y luminancia para cambiar los colores [ROJO], [VERDE], [AZUL], [CIAN], [MAGENTA], [AMARILLO] o [BLANCO] a los colores deseados.

- 1) Pulse ▲▼ para seleccionar [ECUALIZACIÓN DE COLORES].
- 2) Pulse ◀▶ para seleccionar [MEDIDA].
- 3) Pulse el botón <ENTER>.
 - Aparece la pantalla [MODO MEDIDA].
- 4) Pulse ▲▼ para seleccionar [DATOS MEDIDA].
- 5) Pulse el botón <ENTER>.
 - Aparece la pantalla [DATOS MEDIDA].
- 6) Mida la luminancia actual (Y) y las coordenadas de cromaticidad (x, y) usando el colorímetro.
- 7) Pulse ▲▼ para seleccionar un color y pulse ◀▶ para realizar el ajuste.
 - Ajuste [CARTA DE AJUSTE AUTOMÁTICA] en [SÍ] para visualizar un patrón de prueba de los colores seleccionados.
- 8) Una vez completada la introducción de estos datos, pulse el botón <MENU>.
 - Aparece la pantalla [MODO MEDIDA].
- 9) Pulse ▲▼ para seleccionar [DATOS DESTINO].
- 10) Pulse el botón <ENTER>.
 - Aparece la pantalla [DATOS DESTINO].
- 11) Pulse ▲▼ para seleccionar un color y pulse ◀▶ para introducir las coordenadas de los colores deseados.
 - Al configurar [CARTA DE AJUSTE AUTOMÁTICA] como [SÍ], se muestra el patrón de prueba para el color seleccionado.
- 12) Una vez completada la introducción de estos datos, pulse el botón <MENU>.

Nota

- Los colores no se visualizan correctamente cuando los datos de destino son de un color que está fuera del alcance de este proyector.
- Establezca [CARTA DE AJUSTE AUTOMÁTICA] en [SÍ] para visualizar automáticamente un patrón de prueba durante el ajuste de los colores de ajuste seleccionados.
- La configuración [CARTA DE AJUSTE AUTOMÁTICA] cambiará junto con la del menú [MENÚ AVANZADO] → [BORDES ZONA BLENDING] → [SÍ]/[USUARIO] → [CARTA DE AJUSTE AUTOMÁTICA].
- Al usar un colorímetro o instrumento similar para realizar la medición, mida los colores visualizados en [CARTA DE AJUSTE AUTOMÁTICA].
- Se recomienda introducir un valor de entre [1000] y [32768] en [Y(RELATIVO)] de [BLANCO] en la pantalla [DATOS MEDIDA]. Para cada valor ([Y(RELATIVO)] de [NEGRO], [ROJO], [VERDE], y [AZUL]), introduzca el valor relativo para el valor [Y(RELATIVO)] de [BLANCO] según la luminancia (Y) de cada color medido usando el colorímetro.
- Puede existir una diferencia en las coordenadas de color de los datos de destino y de los valores de medición obtenidos en función de los instrumentos usados y del entorno de medición.

[CORRECCIÓN DEL COLOR]

Los colores se pueden ajustar y registrar para cada formato de señal de entrada.

- 1) Pulse ▲▼ para seleccionar [CORRECCIÓN DEL COLOR].
- 2) Pulse ◀▶ para cambiar el elemento.
 - Los elementos cambiarán cada vez que pulse el botón.

[NO]	Ajuste estándar.
[USUARIO]	En cada uno de los formato de señal RGB y señal $Y_{CB}C_R/YP_BP_R$, se pueden ajustar y registrar seis colores de rojo, verde, azul, cian, magenta y amarillo. Pulse el botón <ENTER> y configure los detalles. Se pueden realizar ajustes dentro del rango de -31 a +31.

[AJUSTE PANTALLA]

Ajuste el tamaño de pantalla.

Cuando cambie la relación de aspecto de una imagen proyectada, corrija la posición óptima de la imagen de la pantalla. Realice el ajuste según sea necesario para la pantalla utilizada.

- 1) Pulse ▲▼ para seleccionar [AJUSTE PANTALLA].
- 2) Pulse el botón <ENTER>.
 - Aparece la pantalla [AJUSTE PANTALLA].
- 3) Pulse ◀▶ para cambiar el elemento [RELACIÓN DE ASPECTO].
 - Los elementos cambiarán cada vez que pulse el botón.

[RELACIÓN DE ASPECTO]	Margen cuando [AJUSTE DE POSICIÓN PANTALLA] está seleccionado
[16:10]	El ajuste no es posible.
[4:3]	Ajusta la posición horizontal entre -160 y 160.
[16:9]	Ajusta la posición vertical entre -60 y 60.

- 4) Pulse ▲▼ para seleccionar [AJUSTE DE POSICIÓN PANTALLA].
 - La opción [AJUSTE DE POSICIÓN PANTALLA] no puede seleccionarse ni ajustarse cuando la [RELACIÓN DE ASPECTO] está configurada como [16:10].
- 5) Pulse ◀▶ para ajustar [AJUSTE DE POSICIÓN PANTALLA].

[SEÑAL AUTOMÁTICA]

Seleccione si desea ejecutar la configuración automática de señales automáticamente.

Cada vez si recibe frecuentemente señales no registradas en reuniones, etc., la posición de visualización de la pantalla o el nivel de la señal se puede ajustar automáticamente sin necesidad de pulsar el botón <AUTO SETUP> en el mando a distancia.

- 1) Pulse ▲▼ para seleccionar [SEÑAL AUTOMÁTICA].
- 2) Pulse ◀▶ para cambiar el elemento.
 - Los elementos cambiarán cada vez que pulse el botón.

[NO]	Desactiva la función de señal automática.
[SÍ]	Ejecuta la configuración automática de forma automática cuando las imágenes cambian a señales no registradas durante la proyección.

[AUTO AJUSTE]

Configure esta opción al ajustar una señal especial o una señal horizontalmente larga (como 16:9).

Ajuste con [MODO]

- 1) Pulse ▲▼ para seleccionar [AUTO AJUSTE].
- 2) Pulse el botón <ENTER>.
 - Aparece la pantalla [AUTO AJUSTE].
- 3) Pulse ▲▼ para seleccionar [MODO].
- 4) Pulse ◀▶ para cambiar el elemento.
 - Los elementos cambiarán cada vez que pulse el botón.

[ESTÁNDAR]	Ajuste estándar.
[ANCHA]	Seleccione este elemento cuando la relación de aspecto de una imagen sea una señal panorámica, que no cumpla con el ajuste de [ESTÁNDAR].
[USUARIO]	Seleccione esta opción al recibir una señal con resolución horizontal especial (número de puntos de visualización).

- Vaya al paso 7) cuando se seleccione [ESTÁNDAR] o [ANCHA].
- Continúe en el paso 5) cuando seleccione [USUARIO].

- 5) Pulse ▲▼ para seleccionar [PUNTOS DE VISUAL.], y pulse ◀▶ para ajustar [PUNTOS DE VISUAL.] conforme a la resolución horizontal de la fuente de señales.
- 6) Pulse ▲▼ para seleccionar [MODO].
- 7) Pulse el botón <ENTER>.
 - Se ejecuta el ajuste automático. [EN PROGRESIÓN] aparece mientras se realiza el ajuste automático. Cuando se ha completado, vuelve a aparecer la pantalla [AUTO AJUSTE].

Nota

- La configuración automática de la señal puede ejecutarse cuando se están recibiendo señales RGB analógicas compuestas por puntos como señales de ordenador o señales DVI-D/HDMI.

Ajuste automático de la posición

- 1) Pulse ▲▼ para seleccionar [AUTO AJUSTE].
- 2) Pulse el botón <ENTER>.
 - Aparece la pantalla [AUTO AJUSTE].
- 3) Pulse ▲▼ para seleccionar [AJUSTE DE POSICIÓN].
- 4) Pulse ◀▶ para cambiar el elemento.

[SÍ]	Ajuste la posición y el tamaño de la pantalla cuando se ejecuta la configuración automática.
[NO]	No realiza el ajuste automático.

Ajuste del nivel de señal automáticamente

- 1) Pulse ▲▼ para seleccionar [AUTO AJUSTE].
- 2) Pulse el botón <ENTER>.
 - Aparece la pantalla [AUTO AJUSTE].
- 3) Pulse ▲▼ para seleccionar [AJUSTE DE NIVEL DE SEÑAL].
- 4) Pulse ◀▶ para cambiar el elemento.

[NO]	No realiza el ajuste automático.
[SÍ]	Ajusta el nivel de negro (el menú [IMAGEN] → [BRILLO]) y el nivel de blanco (el menú [IMAGEN] → [CONTRASTE]) cuando se ejecuta el ajuste automático.

Nota

- [AJUSTE DE NIVEL DE SEÑAL] podría no funcionar correctamente a menos que ingrese imágenes fijas que contenga negros y blancos claros.

[CONFIG. ENTRADA SECUNDARIA]

Ajuste la función de reserva que cambia la señal a la señal de entrada de reserva de la forma más fluida posible cuando se interrumpa la señal de entrada.

Uso de la entrada SDI y la entrada HDMI o la entrada DVI-D input

- 1) Pulse ▲▼ para seleccionar [CONFIG. ENTRADA SECUNDARIA].
- 2) Pulse el botón <ENTER>.
 - Aparece la pantalla [CONFIG. ENTRADA SECUNDARIA].
- 3) Pulse ▲▼ para seleccionar [MODO ENTRADA SECUNDARIA].
- 4) Pulse el botón <ENTER>.
 - Aparece la pantalla [MODO ENTRADA SECUNDARIA].
- 5) Pulse ▲▼ para seleccionar la combinación de la entrada y pulse el botón <ENTER>.

Entrada principal	Entrada secundaria	Detalles
	[NO]	Desactiva la función de reserva.
[DVI-D]	[HDMI]	Activa la función de reserva.
[SDI]	[DVI-D]	
[SDI]	[HDMI]	

6) Pulse el botón <MENU>.

- Aparece la pantalla [CONFIG. ENTRADA SECUNDARIA].

7) Pulse ▲▼ para seleccionar [CAMBIO AUTOMÁTICO].

- [CAMBIO AUTOMÁTICO] no puede seleccionarse cuando [MODO ENTRADA SECUNDARIA] está configurado como [NO].

8) Pulse ◀▶ para cambiar el elemento.

- Los elementos cambiarán cada vez que pulse el botón.

[HABILITADO]	Cambia a la entrada secundaria (entrada principal) automáticamente cuando la señal de entrada para la entrada principal (entrada secundaria) se interrumpe.
[DESHABILITADO]	Desactiva la función de cambio de entrada automático.

Nota

- La función de reserva se activa cuando la opción [MODO ENTRADA SECUNDARIA] se configura con algún ajuste que no sea [NO] y se reciba la misma señal en la entrada principal y la entrada secundaria.
- Para cambiar a la señal de entrada de reserva mediante la función de reserva, asegúrese de que se cumplen las tres condiciones siguientes para utilizar la función.
 - Configure [MODO ENTRADA SECUNDARIA] con una combinación de la entrada SDI y la entrada DVI-D o la entrada SDI y la entrada HDMI.
 - Se recibe la misma señal en las entradas principal y secundaria.
 - Muestre la imagen de la entrada principal o de la entrada secundaria.
- Si se cambia la entrada a una entrada diferente de la principal o la secundaria cuando la función de reserva está lista para utilizarse, la función de reserva deja de estar disponible. Para cambiar de nuevo a la señal de entrada de reserva mediante la función de reserva, cambie a la entrada principal o secundaria.
- Cuando la opción [MODO ENTRADA SECUNDARIA] se configura con un valor que no sea [NO], la combinación de esa entrada se reproduce en la [ENTRADA PRINCIPAL] y [ENTRADA SECUNDARIA] de la pantalla [CONFIG. ENTRADA SECUNDARIA].
- [ESTADO ENTRADA SECUNDARIA] se muestra en la guía de entrada (➔ página 121) y la pantalla [ESTADO] (➔ páginas 77, 148) cuando [MODO ENTRADA SECUNDARIA] se configura con un valor distinto a [NO].
 Cuando la señal puede cambiarse a la señal de entrada de reserva mediante la función de reserva, aparece [ACTIVA] en el valor [ESTADO ENTRADA SECUNDARIA]. Cuando no es posible, aparece [INACTIVA].
 La entrada secundaria será la entrada de reserva cuando [ESTADO ENTRADA SECUNDARIA] muestre [ACTIVA] mientras se reproduce la imagen procedente de la entrada principal.
 La entrada principal será la entrada de reserva cuando [ESTADO ENTRADA SECUNDARIA] muestre [ACTIVA] mientras se reproduce la imagen procedente de la entrada secundaria.
- Cuando la combinación de la entrada para [MODO ENTRADA SECUNDARIA] es la entrada SDI y la entrada DVI-D o la entrada SDI y la entrada HDMI, la entrada se conmuta perfectamente si se cambia entre la entrada principal y la secundaria a la vez que se puede cambiar la señal de la entrada de reserva.
- Cuando [CAMBIO AUTOMÁTICO] está configurado como [HABILITADO], y [ESTADO ENTRADA SECUNDARIA] se muestra como [ACTIVA], la señal cambia a la entrada de reserva si se interrumpe la señal de entrada.
- Cuando [CAMBIO AUTOMÁTICO] está configurado como [HABILITADO], el valor de [ESTADO ENTRADA SECUNDARIA] cambiará a [INACTIVA] si la señal de entrada se interrumpe y cambia automáticamente a la entrada de reserva. En este caso, no es posible cambiar a la señal de entrada de reserva hasta que se restablezca la señal de entrada original. Si la entrada se ha cambiado automáticamente a la entrada de reserva, es posible cambiar a la señal de entrada de reserva cuando la señal original se haya restablecido. En este caso, se mantiene la entrada actual.
- Los valores de ajuste de entrada principal se aplican a los valores de ajuste de la imagen como el menú [IMAGEN] → [MODO DE IMAGEN], [GAMMA] y [TEMPERATURA COLOR].
- Cuando la combinación de entradas en [MODO ENTRADA SECUNDARIA] es la entrada SDI y DVI-D o la entrada SDI y la entrada HDMI, la función de reserva se activa solo en la combinación siguiente de señales.

Entrada principal [SDI]	Entrada secundaria [DVI-D]/[HDMI]
HD-SDI 720/60p YP _B P _R 4:2:2	720/60p YP _B P _R 4:4:4
HD-SDI 720/50p YP _B P _R 4:2:2	720/50p YP _B P _R 4:4:4
3G-SDI 1080/60i RGB	1080/60i RGB
3G-SDI 1080/50i RGB	1080/50i RGB
3G-SDI 1080/24p RGB	1080/24p RGB
3G-SDI 1080/25p RGB	1080/25p RGB
3G-SDI 1080/30p RGB	1080/30p RGB
3G-SDI 1080/60p YP _B P _R 4:2:2	1080/60p YP _B P _R 4:4:4

Entrada principal [SDI]	Entrada secundaria [DVI-D]/[HDMI]
3G-SDI 1080/50p YP _B P _R 4:2:2	1080/50p YP _B P _R 4:4:4

Uso de la entrada DVI-D y la entrada HDMI

- 1) Pulse ▲▼ para seleccionar [CONFIG. ENTRADA SECUNDARIA].
- 2) Pulse el botón <ENTER>.
 - Aparece la pantalla [CONFIG. ENTRADA SECUNDARIA].
- 3) Pulse ▲▼ para seleccionar [MODO ENTRADA SECUNDARIA].
- 4) Pulse el botón <ENTER>.
 - Aparece la pantalla [MODO ENTRADA SECUNDARIA].
- 5) Pulse ▲▼ para seleccionar la combinación de la entrada DVI-D y la entrada HDMI y pulse el botón <ENTER>.
- 6) Pulse el botón <MENU>.
 - Aparece la pantalla [CONFIG. ENTRADA SECUNDARIA].
- 7) Pulse ▲▼ para seleccionar [CAMBIO AUTOMÁTICO].
 - [CAMBIO AUTOMÁTICO] no puede seleccionarse cuando [MODO ENTRADA SECUNDARIA] está configurado como [NO].
- 8) Pulse ◀▶ para cambiar el elemento.
 - Los elementos cambiarán cada vez que pulse el botón.

[HABILITADO]	Cambia a la entrada secundaria automáticamente cuando se interrumpe la señal de entrada de la entrada principal.
[DESHABILITADO]	Desactiva la función de cambio de entrada automático.

Nota

- La función de reserva se activa cuando la opción [MODO ENTRADA SECUNDARIA] se configura con algún ajuste que no sea [NO] y se reciba la misma señal en la entrada principal y la entrada secundaria.
- Para cambiar a la señal de entrada de reserva mediante la función de reserva, asegúrese de que se cumplen las tres condiciones siguientes para utilizar la función.
 - Configure [MODO ENTRADA SECUNDARIA] con una combinación de la entrada DVI-D y la entrada HDMI.
 - Se recibe la misma señal en las entradas principal y secundaria.
 - Muestra la imagen de la entrada principal.
- En los siguientes casos, el estado de listo se cancela. Para cambiar a la señal de entrada de reserva mediante la función de reserva, cambie a la entrada principal e introduzca el estado de listo.
 - Al cambiar a una entrada que no sea la principal desde el estado de listo
 - Al cambiar a la entrada secundaria con la función de reserva activa
- Cuando la opción [MODO ENTRADA SECUNDARIA] se configura con un valor que no sea [NO], la combinación de esa entrada se reproduce en la [ENTRADA PRINCIPAL] y [ENTRADA SECUNDARIA] de la pantalla [CONFIG. ENTRADA SECUNDARIA].
- [ESTADO ENTRADA SECUNDARIA] se muestra en la guía de entrada (➔ página 121) y la pantalla [ESTADO] (➔ páginas 77, 148) cuando [MODO ENTRADA SECUNDARIA] se configura con un valor distinto a [NO].
 Cuando la señal puede cambiarse a la señal de entrada de reserva mediante la función de reserva, aparece [ACTIVA] en el valor [ESTADO ENTRADA SECUNDARIA]. Cuando no es posible, aparece [INACTIVA].
- Cuando [CAMBIO AUTOMÁTICO] está configurado como [HABILITADO], y [ESTADO ENTRADA SECUNDARIA] se muestra como [ACTIVA], la señal cambia a la entrada de reserva si se interrumpe la señal de entrada.
- Los valores de ajuste de entrada principal se aplican a los valores de ajuste de la imagen como el menú [IMAGEN] → [MODO DE IMAGEN], [GAMMA] y [TEMPERATURA COLOR].

[RGB IN]

Configure el terminal <RGB 1 IN> y el terminal <RGB 2 IN>.

Cambio del nivel de segmento de una señal de sincronización de entrada

- 1) Pulse ▲▼ para seleccionar [RGB IN].
- 2) Pulse el botón <ENTER>.
 - Aparece la pantalla [RGB IN].

- 3) Pulse ▲▼ para seleccionar [NIVEL DE CORTE DE RGB1] o [NIVEL DE CORTE DE RGB2].
- 4) Pulse ◀▶ para cambiar de elemento.

[BAJO]	Ajuste el nivel de segmento en [BAJO].
[ALTO]	Ajuste el nivel de segmento en [ALTO].

Ajuste [MODO EDID DE RGB2]

- 1) Pulse ▲▼ para seleccionar [RGB IN].
- 2) Pulse el botón <ENTER>.
 - Aparece la pantalla [RGB IN].
- 3) Pulse ▲▼ para seleccionar [MODO EDID DE RGB2].
- 4) Pulse el botón <ENTER>.
 - Aparece la pantalla [MODO EDID DE RGB2].
- 5) Pulse ◀▶ para cambiar [MODO EDID].
 - Los elementos cambiarán cada vez que pulse el botón.

[ESTÁNDAR]	Ajuste estándar.
[EXPANSIÓN DE PANTALLA]	Cambia los datos de EDID según el ajuste [RELACIÓN DE ASPECTO].
[USUARIO]	Configura las opciones [RESOLUCIÓN] y [FRECUENC. ESCANEADO VERTICAL] como EDID.

- Vaya al paso 10) cuando se seleccione [ESTÁNDAR] o [EXPANSIÓN DE PANTALLA].
- 6) Pulse el botón <ENTER>.
 - Aparece la pantalla [RESOLUCIÓN].
 - 7) Pulse ▲▼◀▶ para seleccionar [RESOLUCIÓN].
 - Seleccione [1024x768p], [1280x720p], [1280x768p], [1280x800p], [1280x1024p], [1366x768p], [1400x1050p], [1440x900p], [1600x900p], [1600x1200p], [1680x1050p], [1920x1080p], [1920x1080i] o [1920x1200p].
 - 8) Pulse el botón <ENTER>.
 - Aparece la pantalla [FRECUENC. ESCANEADO VERTICAL].
 - 9) Pulse ◀▶ para seleccionar [FRECUENC. ESCANEADO VERTICAL].
 - Seleccione [60Hz], [50Hz], [30Hz], [25Hz] o [24Hz] cuando se seleccione [1920x1080p] para [RESOLUCIÓN].
 - Seleccione [60Hz], [50Hz] o [48Hz] cuando se seleccione [1920x1080i] para [RESOLUCIÓN].
 - Seleccione [60Hz] o [50Hz] cuando seleccione algún ajuste que no sea uno de los siguientes para [RESOLUCIÓN].
 - [1920x1080p], [1920x1080i]
 - 10) Pulse el botón <ENTER>.
 - Se visualiza la pantalla de confirmación.
 - 11) Pulse ◀▶ para seleccionar [EJECUTAR], y pulse el botón <ENTER>.

Nota

- Los detalles de ajuste aparecen en [RESOLUCIÓN] y [FRECUENC. ESCANEADO VERTICAL] de [ESTADO EDID].
- Podría ser necesario ajustar la resolución y la frecuencia de barrido vertical en el ordenador o el dispositivo de vídeo que se esté usando.
- Tras configurar el ajuste, podría ser necesario apagar la alimentación y volverla a encender en el ordenador, el dispositivo de vídeo o el proyector que se esté usando.
- La salida con la resolución o la frecuencia de barrido vertical configurada podría no ser posible según el ordenador o el dispositivo de vídeo que se esté usando.

[DVI-D IN]

Configure esta opción según la señal de vídeo recibida en el terminal <DVI-D IN>.

Configuración de [NIVEL DE SEÑAL] en [DVI-D IN]

- 1) Pulse ▲▼ para seleccionar [DVI-D IN].
- 2) Pulse el botón <ENTER>.
 - Aparece la pantalla [DVI-D IN].
- 3) Pulse ▲▼ para seleccionar [NIVEL DE SEÑAL].
- 4) Pulse ◀▶ para cambiar el elemento.
 - Los elementos cambiarán cada vez que pulse el botón.

[AUTO]	Ajusta automáticamente el nivel de la señal.
[0-255:PC]	Seleccione esta opción cuando la señal emitida desde el terminal DVI-D del dispositivo externo (por ejemplo, un ordenador) se reciba en el terminal <DVI-D IN>.
[16-235]	Seleccione esta opción cuando la señal emitida desde el terminal HDMI del dispositivo externo (por ejemplo, un reproductor de discos Blu-ray) se reciba en el terminal <DVI-D IN> usando un cable de conversión, etc.

Nota

- La configuración óptima varía dependiendo de la configuración de la salida del dispositivo externo conectado. Consulte el manual de instrucciones del dispositivo externo en relación con la salida del dispositivo externo.

Configuración de [SELECCIÓN DE EDID] en [DVI-D IN]

- 1) Pulse ▲▼ para seleccionar [DVI-D IN].
- 2) Pulse el botón <ENTER>.
 - Aparece la pantalla [DVI-D IN].
- 3) Pulse ▲▼ para seleccionar [SELECCIÓN DE EDID].
- 4) Pulse ◀▶ para cambiar de elemento.
 - Los elementos cambiarán cada vez que pulse el botón.

[EDID3]	Determina la señal de imagen en movimiento o de imágenes fijas automáticamente.
[EDID1]	Seleccione esta opción principalmente cuando conecte un dispositivo externo (por ejemplo, un reproductor de discos Blu-ray) que envíe la señal de imágenes en movimiento al terminal <DVI-D IN>.
[EDID2:PC]	Seleccione esta opción principalmente cuando conecte un dispositivo externo (por ejemplo, un ordenador) que envíe la señal de imágenes fijas al terminal <DVI-D IN>.

Nota

- Los datos para conectar y reproducir cambiarán al cambiar el ajuste. Consulte "Lista de señales compatibles" (➔ página 214) para utilizar una resolución que sea compatible con la opción de conectar y reproducir.

Configuración de [MODO EDID] en [DVI-D IN]

- 1) Pulse ▲▼ para seleccionar [DVI-D IN].
- 2) Pulse el botón <ENTER>.
 - Aparece la pantalla [DVI-D IN].
- 3) Pulse ▲▼ para seleccionar [MODO EDID].
- 4) Pulse el botón <ENTER>.
 - Aparece la pantalla [MODO EDID DVI-D].
- 5) Pulse ◀▶ para cambiar de elemento.
 - Los elementos cambiarán cada vez que pulse el botón.

[ESTÁNDAR]	Ajuste estándar.
[EXPANSIÓN DE PANTALLA]	Cambia los datos de EDID según el ajuste [RELACIÓN DE ASPECTO].
[USUARIO]	Configura las opciones [RESOLUCIÓN] y [FRECUENC. ESCANEADO VERTICAL] como EDID.

- Vaya al paso 10) cuando se seleccione [ESTÁNDAR] o [EXPANSIÓN DE PANTALLA].

6) Pulse el botón <ENTER>.

- Aparece la pantalla [RESOLUCIÓN].

7) Pulse ▲▼◀▶ para seleccionar [RESOLUCIÓN].

- Seleccione [1024x768p], [1280x720p], [1280x768p], [1280x800p], [1280x1024p], [1366x768p], [1400x1050p], [1440x900p], [1600x900p], [1600x1200p], [1680x1050p], [1920x1080p], [1920x1080i] o [1920x1200p].

8) Pulse el botón <ENTER>.

- Aparece la pantalla [FRECUENC. ESCANEADO VERTICAL].

9) Pulse ◀▶ para seleccionar [FRECUENC. ESCANEADO VERTICAL].

- Seleccione [60Hz], [50Hz], [30Hz], [25Hz] o [24Hz] cuando se seleccione [1920x1080p] para [RESOLUCIÓN].
- Seleccione [60Hz], [50Hz] o [48Hz] cuando se seleccione [1920x1080i] para [RESOLUCIÓN].
- Seleccione [60Hz] o [50Hz] cuando seleccione algún ajuste que no sea uno de los siguientes para [RESOLUCIÓN].
 - [1920x1080p], [1920x1080i]

10) Pulse el botón <ENTER>.

- Se visualiza la pantalla de confirmación.

11) Pulse ◀▶ para seleccionar [EJECUTAR], y pulse el botón <ENTER>.

Nota

- Los detalles de ajuste aparecen en [RESOLUCIÓN] y [FRECUENC. ESCANEADO VERTICAL] de [ESTADO EDID].
- Podría ser necesario ajustar la resolución y la frecuencia de barrido vertical en el ordenador o el dispositivo de vídeo que se esté usando.
- Tras configurar el ajuste, podría ser necesario apagar la alimentación y volverla a encender en el ordenador, el dispositivo de vídeo o el proyector que se esté usando.
- La salida con la resolución o la frecuencia de barrido vertical configurada podría no ser posible según el ordenador o el dispositivo de vídeo que se esté usando.

[HDMI IN]

Configure esta opción según la señal de vídeo recibida en el terminal <HDMI IN>.

Configuración de [NIVEL DE SEÑAL] en [HDMI IN]

1) Pulse ▲▼ para seleccionar [HDMI IN].

2) Pulse el botón <ENTER>.

- Aparece la pantalla [HDMI IN].

3) Pulse ▲▼ para seleccionar [NIVEL DE SEÑAL].

4) Pulse ◀▶ para cambiar el elemento.

- Los elementos cambiarán cada vez que pulse el botón.

[AUTO]	Ajusta automáticamente el nivel de la señal.
[64-940]	Seleccione esta opción cuando la salida de señal del terminal HDMI de un dispositivo externo (como un reproductor de discos Blu-ray) se reciba en el terminal <HDMI IN>.
[0-1023]	Seleccione esta opción cuando la salida de señal del terminal DVI-D de un dispositivo externo (como un ordenador) se reciba en el terminal <HDMI IN> mediante un cable de conversión o similar. Seleccione también esta opción cuando la salida de señal del terminal HDMI de un ordenador o de otro dispositivo se reciba en el terminal <HDMI IN>.

Nota

- La configuración óptima varía dependiendo de la configuración de la salida del dispositivo externo conectado. Consulte el manual de instrucciones del dispositivo externo en relación con la salida del dispositivo externo.

- El nivel de señal HDMI se muestra por 30 bits de entrada.

Configuración de [SELECCIÓN DE EDID] en [HDMI IN]

- 1) Pulse ▲▼ para seleccionar [HDMI IN].
- 2) Pulse el botón <ENTER>.
 - Aparece la pantalla [HDMI IN].
- 3) Pulse ▲▼ para seleccionar [SELECCIÓN DE EDID].
- 4) Pulse ◀▶ para cambiar el elemento.
 - Los elementos cambiarán cada vez que pulse el botón.

[4K/60p]	Cambia a EDID correspondiente a la señal de vídeo 4K (máximo 4 096 x 2 160 puntos, frecuencia de barrido vertical máxima 60 Hz).
[4K/30p]	Cambia a EDID correspondiente a la señal de vídeo 4K (máximo 4 096 x 2 160 puntos, frecuencia de barrido vertical máxima 30 Hz).
[2K]	Cambia a EDID correspondiente a la señal de vídeo 2K (máximo 1 920 x 1 200 puntos) o inferior.

Nota

- Cambie el ajuste a [4K/30p] si no se proyecta la imagen correctamente cuando la [SELECCIÓN DE EDID] esté configurada como [4K/60p] y la señal de vídeo de entrada sea 4K.
- Cambie el ajuste a [2K] si no se proyecta la imagen correctamente cuando la [SELECCIÓN DE EDID] esté configurada como [4K/60p] o [4K/30p] y la señal de vídeo de entrada sea 2K o inferior.
- Para obtener más información de la señal descrita en EDID de [4K/60p], [4K/30p] o [2K], consulte "Lista de señales compatibles con conectar y reproducir" (➔ página 216).

Configuración de [MODO EDID] en [HDMI IN]

- 1) Pulse ▲▼ para seleccionar [HDMI IN].
- 2) Pulse el botón <ENTER>.
 - Aparece la pantalla [HDMI IN].
- 3) Pulse ▲▼ para seleccionar [MODO EDID].
- 4) Pulse el botón <ENTER>.
 - Aparece la pantalla [MODO EDID HDMI].
- 5) Pulse ◀▶ para cambiar la opción.
 - Las opciones cambiarán cada vez que pulse el botón.

[ESTÁNDAR]	Ajuste estándar.
[EXPANSIÓN DE PANTALLA]	Cambia los datos de EDID según el ajuste [RELACIÓN DE ASPECTO].
[USUARIO]	Configure las opciones [RESOLUCIÓN] y [FRECUENC. ESCANEADO VERTICAL] como EDID.

- Vaya al paso 10) cuando se seleccione [ESTÁNDAR] o [EXPANSIÓN DE PANTALLA].

- 6) Pulse el botón <ENTER>.
 - Aparece la pantalla [RESOLUCIÓN].
- 7) Pulse ▲▼▶ para seleccionar [RESOLUCIÓN].
 - Seleccione [1024x768p], [1280x720p], [1280x768p], [1280x800p], [1280x1024p], [1366x768p], [1400x1050p], [1440x900p], [1600x900p], [1600x1200p], [1680x1050p], [1920x1080p], [1920x1080i] o [1920x1200p].
- 8) Pulse el botón <ENTER>.
 - Aparece la pantalla [FRECUENC. ESCANEADO VERTICAL].
- 9) Pulse ◀▶ para seleccionar [FRECUENC. ESCANEADO VERTICAL].
 - Seleccione [60Hz], [50Hz], [30Hz], [25Hz] o [24Hz] cuando se seleccione [1920x1080p] para [RESOLUCIÓN].
 - Seleccione [60Hz], [50Hz] o [48Hz] cuando se seleccione [1920x1080i] para [RESOLUCIÓN].

- Seleccione [60Hz] o [50Hz] cuando seleccione algún ajuste que no sea uno de los siguientes para [RESOLUCIÓN].
 - [1920x1080p], [1920x1080i]

10) Pulse el botón <ENTER>.

- Se visualiza la pantalla de confirmación.

11) Pulse ◀▶ para seleccionar [EJECUTAR], y pulse el botón <ENTER>.

Nota

- Los detalles de ajuste aparecen en [RESOLUCIÓN] y [FRECUENC. ESCANEADO VERTICAL] de [ESTADO EDID].
- Podría ser necesario ajustar la resolución y la frecuencia de barrido vertical en el ordenador o el dispositivo de vídeo que se esté usando.
- Tras configurar el ajuste, podría ser necesario apagar la alimentación y volverla a encender en el ordenador, el dispositivo de vídeo o el proyector que se esté usando.
- La salida con la resolución o la frecuencia de barrido vertical configurada podría no ser posible según el ordenador o el dispositivo de vídeo que se esté usando.

[DIGITAL LINK IN]

Configure esta opción según la señal de vídeo recibida en el terminal <DIGITAL LINK/LAN>.

Configuración de [NIVEL DE SEÑAL] de [DIGITAL LINK IN]

- 1) Pulse ▲▼ para seleccionar [DIGITAL LINK IN].**
- 2) Pulse el botón <ENTER>.**
 - Aparece la pantalla [DIGITAL LINK IN].
- 3) Pulse ▲▼ para seleccionar [NIVEL DE SEÑAL].**
- 4) Pulse ◀▶ para cambiar el elemento.**
 - Los elementos cambiarán cada vez que pulse el botón.

[AUTO]	Ajusta automáticamente el nivel de la señal.
[64-940]	Seleccione esta opción cuando la salida de señal del terminal HDMI de un dispositivo externo (como un reproductor de discos Blu-ray) se reciba en el terminal <DIGITAL LINK/LAN> usando un cable transmisor de par trenzado.
[0-1023]	Seleccione esta opción cuando la salida de señal del terminal DVI-D o del terminal HDMI de un dispositivo externo (como un ordenador) se reciba en el terminal <DIGITAL LINK/LAN> mediante un cable transmisor de par trenzado.

Nota

- La configuración óptima varía dependiendo de la configuración de la salida del dispositivo externo conectado. Consulte el manual de instrucciones del dispositivo externo en relación con la salida del dispositivo externo.
- Aparece el nivel de señal correspondiente a 30 bits de entrada.

Configuración de [SELECCIÓN DE EDID] de [DIGITAL LINK IN]

- 1) Pulse ▲▼ para seleccionar [DIGITAL LINK IN].**
- 2) Pulse el botón <ENTER>.**
 - Aparece la pantalla [DIGITAL LINK IN].
- 3) Pulse ▲▼ para seleccionar [SELECCIÓN DE EDID].**
- 4) Pulse ◀▶ para cambiar el elemento.**
 - Los elementos cambiarán cada vez que pulse el botón.

[4K/60p]	Cambia a EDID correspondiente a la señal de vídeo 4K (máximo 4 096 x 2 160 puntos, frecuencia de barrido vertical máxima 60 Hz).
[4K/30p]	Cambia a EDID correspondiente a la señal de vídeo 4K (máximo 4 096 x 2 160 puntos, frecuencia de barrido vertical máxima 30 Hz).
[2K]	Cambia a EDID correspondiente a la señal de vídeo 2K (máximo 1 920 x 1 200 puntos) o inferior.

Nota

- Cambie el ajuste a [4K/30p] si no se proyecta la imagen correctamente cuando la [SELECCIÓN DE EDID] esté configurada como [4K/60p] y la señal de vídeo de entrada sea 4K.
- Cambie el ajuste a [2K] si no se proyecta la imagen correctamente cuando la [SELECCIÓN DE EDID] esté configurada como [4K/60p] o [4K/30p] y la señal de vídeo de entrada sea 2K o inferior.
- Para obtener más información de la señal descrita en EDID de [4K/60p], [4K/30p] o [2K], consulte “Lista de señales compatibles con conectar y reproducir” (➔ página 216).

Configuración de [MODO EDID] de [DIGITAL LINK IN]

- 1) Pulse ▲▼ para seleccionar [DIGITAL LINK IN].
- 2) Pulse el botón <ENTER>.
 - Aparece la pantalla [DIGITAL LINK IN].
- 3) Pulse ▲▼ para seleccionar [MODO EDID].
- 4) Pulse el botón <ENTER>.
 - Aparece la pantalla [MODO EDID DIGITAL LINK].
- 5) Pulse ◀▶ para cambiar la opción.
 - Los elementos cambiarán cada vez que pulse el botón.

[ESTÁNDAR]	Ajuste estándar.
[EXPANSIÓN DE PANTALLA]	Cambia los datos de EDID según el ajuste [RELACIÓN DE ASPECTO].
[USUARIO]	Configura las opciones [RESOLUCIÓN] y [FRECUENC. ESCANEADO VERTICAL] como EDID.

- Vaya al paso **10)** cuando se seleccione [ESTÁNDAR] o [EXPANSIÓN DE PANTALLA].
- 6) Pulse el botón <ENTER>.
 - Aparece la pantalla [RESOLUCIÓN].
 - 7) Pulse ▲▼◀▶ para seleccionar [RESOLUCIÓN].
 - Seleccione [1024x768p], [1280x720p], [1280x768p], [1280x800p], [1280x1024p], [1366x768p], [1400x1050p], [1440x900p], [1600x900p], [1600x1200p], [1680x1050p], [1920x1080p], [1920x1080i] o [1920x1200p].
 - 8) Pulse el botón <ENTER>.
 - Aparece la pantalla [FRECUENC. ESCANEADO VERTICAL].
 - 9) Pulse ◀▶ para cambiar [FRECUENC. ESCANEADO VERTICAL].
 - Seleccione [60Hz], [50Hz], [30Hz], [25Hz] o [24Hz] cuando se seleccione [1920x1080p] para [RESOLUCIÓN].
 - Seleccione [60Hz], [50Hz] o [48Hz] cuando se seleccione [1920x1080i] para [RESOLUCIÓN].
 - Seleccione [60Hz] o [50Hz] cuando seleccione algún ajuste que no sea uno de los siguientes para [RESOLUCIÓN].
 - [1920x1080p], [1920x1080i]
 - 10) Pulse el botón <ENTER>.
 - Se visualiza la pantalla de confirmación.
 - 11) Pulse ◀▶ para seleccionar [EJECUTAR], y pulse el botón <ENTER>.

Nota

- Los detalles de ajuste aparecen en [RESOLUCIÓN] y [FRECUENC. ESCANEADO VERTICAL] de [ESTADO EDID].
- Podría ser necesario ajustar la resolución y la frecuencia de barrido vertical en el ordenador o el dispositivo de vídeo que se esté usando.
- Tras configurar el ajuste, podría ser necesario apagar la alimentación y volverla a encender en el ordenador, el dispositivo de vídeo o el proyector que se esté usando.
- La salida con la resolución o la frecuencia de barrido vertical configurada podría no ser posible según el ordenador o el dispositivo de vídeo que se esté usando.

[SDI IN]

Configure esta opción según la señal recibida en el terminal <SDI IN>.

Ajuste [RESOLUCIÓN]

- 1) Pulse ▲▼ para seleccionar [SDI IN].
- 2) Pulse el botón <ENTER>.
 - Aparece la pantalla [SDI IN].
- 3) Pulse ▲▼ para seleccionar [RESOLUCIÓN], y pulse el botón <ENTER>.
 - Aparece la pantalla [RESOLUCIÓN].
- 4) Pulse ▲▼ para seleccionar un elemento, y pulse el botón <ENTER>.
 - Seleccione [AUTO], [720x480i], [720x576i], [1280x720p], [1920x1080i], [1920x1080p], [1920x1080sF] o [2048x1080p].

Ajuste [MAPEO DE SEÑAL 3G-SDI]

- 1) Pulse ▲▼ para seleccionar [SDI IN].
- 2) Pulse el botón <ENTER>.
 - Aparece la pantalla [SDI IN].
- 3) Pulse ▲▼ para seleccionar [MAPEO DE SEÑAL 3G-SDI].
- 4) Pulse ◀▶ para cambiar el elemento.
 - Los elementos cambiarán cada vez que pulse el botón.

[AUTO]	Selecciona automáticamente [NIVEL A] o [NIVEL B].
[NIVEL A]	Fija el método de asignación a 3G-SDI Level-A.
[NIVEL B]	Fija el método de asignación a 3G-SDI Level-B.

Nota

- Este elemento no funciona durante la entrada de señales SD-SDI o HD-SDI.

Ajuste [SELECTOR DEL SISTEMA]

- 1) Pulse ▲▼ para seleccionar [SDI IN].
- 2) Pulse el botón <ENTER>.
 - Aparece la pantalla [SDI IN].
- 3) Pulse ▲▼ para seleccionar [SELECTOR DEL SISTEMA].
- 4) Pulse ◀▶ para cambiar el elemento.
 - Los elementos cambiarán cada vez que pulse el botón.

[AUTO]	Selecciona automáticamente [RGB], [YP _B P _R 4:4:4] o [YP _B P _R 4:2:2]. [RGB], [YP _B P _R 4:4:4] o [YP _B P _R 4:2:2] se seleccionan automáticamente leyendo el ID de carga útil adjunto a la señal de entrada. [RGB] se selecciona cuando el ID de carga útil no está adjunto a la señal de entrada.
[RGB]	El ajuste queda fijado en [RGB].
[YP _B P _R 4:4:4]	El ajuste queda fijado en [YP _B P _R 4:4:4].
[YP _B P _R 4:2:2]	El ajuste queda fijado en [YP _B P _R 4:2:2].

Ajuste [PROFUNDIDAD DE BIT]

- 1) Pulse ▲▼ para seleccionar [SDI IN].
- 2) Pulse el botón <ENTER>.
 - Aparece la pantalla [SDI IN].
- 3) Pulse ▲▼ para seleccionar [PROFUNDIDAD DE BIT].

4) Pulse ◀▶ para cambiar el elemento.

- Los elementos cambiarán cada vez que pulse el botón.

[AUTO]	Selecciona automáticamente [12-bits] o [10-bits].
[12-bits]	El ajuste queda fijado en [12-bits].
[10-bits]	El ajuste queda fijado en [10-bits].

Ajuste [NIVEL DE SEÑAL]

1) Pulse ▲▼ para seleccionar [SDI IN].

2) Pulse el botón <ENTER>.

- Aparece la pantalla [SDI IN].

3) Pulse ▲▼ para seleccionar [NIVEL DE SEÑAL].

4) Pulse ◀▶ para cambiar el elemento.

- Los elementos cambiarán cada vez que pulse el botón.

[64-940]	Use normalmente este ajuste.
[4-1019]	Seleccione cuando se visualice el gris como negro.

[MENU EN PANTALLA]

Ajuste el menú en pantalla.

Ajuste [POSICIÓN DE OSD]

Ajuste la posición de la pantalla de menú (OSD).

1) Pulse ▲▼ para seleccionar [MENU EN PANTALLA].

2) Pulse el botón <ENTER>.

- Aparece la pantalla [MENU EN PANTALLA].

3) Pulse ▲▼ para seleccionar [POSICIÓN DE OSD].

4) Pulse ◀▶ para cambiar el elemento.

- Los elementos cambiarán cada vez que pulse el botón.

[2]	Ajusta la posición en la parte central izquierda de la pantalla.
[3]	Ajusta la posición en la parte inferior izquierda de la pantalla.
[4]	Ajusta la posición en la parte central superior de la pantalla.
[5]	Ajusta la posición en el centro de la pantalla.
[6]	Ajusta la posición en la parte central inferior de la pantalla.
[7]	Ajusta la posición en la parte superior derecha de la pantalla.
[8]	Ajusta la posición en la parte central derecha de la pantalla.
[9]	Ajusta la posición en la parte inferior derecha de la pantalla.
[1]	Ajusta la posición en la parte superior izquierda de la pantalla.

Ajuste [ROTACIÓN OSD]

Ajuste la orientación la pantalla de menú (OSD).

1) Pulse ▲▼ para seleccionar [MENU EN PANTALLA].

2) Pulse el botón <ENTER>.

- Aparece la pantalla [MENU EN PANTALLA].

3) Pulse ▲▼ para seleccionar [ROTACIÓN OSD].

4) Pulse ◀▶ para cambiar el elemento.

- Los elementos cambiarán cada vez que pulse el botón.

[NO]	No gira la pantalla.
[GIRO DERECHA]	Gira la pantalla 90° en el sentido de las agujas del reloj.
[GIRO IZQUIERDA]	Gira la pantalla 90° en sentido contrario a las agujas del reloj.

Ajuste [DISEÑO MENÚ]

Ajuste el color de la pantalla de menú (OSD).

- 1) Pulse ▲▼ para seleccionar [MENU EN PANTALLA].
- 2) Pulse el botón <ENTER>.
 - Aparece la pantalla [MENU EN PANTALLA].
- 3) Pulse ▲▼ para seleccionar [DISEÑO MENÚ].
- 4) Pulse ◀▶ para cambiar el elemento.
 - Los elementos cambiarán cada vez que pulse el botón.

[1]	Ajusta el color amarillo.
[2]	Ajusta el color azul.
[3]	Ajusta el color blanco.
[4]	Ajusta el color verde.
[5]	Ajusta el color naranja.
[6]	Ajusta el color marrón.

Ajuste [OSD MEMORIA]

Ajuste el mantenimiento de la posición del cursor en la pantalla de menú (OSD).

- 1) Pulse ▲▼ para seleccionar [MENU EN PANTALLA].
- 2) Pulse el botón <ENTER>.
 - Aparece la pantalla [MENU EN PANTALLA].
- 3) Pulse ▲▼ para seleccionar [OSD MEMORIA].
- 4) Pulse ◀▶ para cambiar el elemento.
 - Los elementos cambiarán cada vez que pulse el botón.

[SÍ]	Mantiene la posición del cursor.
[NO]	No mantiene la posición del cursor.

Nota

- Incluso si se configura [SÍ], la posición del cursor no se mantiene cuando se apaga la alimentación.

Ajuste [GUIA ENTRADA]

Configure si mostrar la guía de entradas en la posición ajustada en [POSICIÓN DE OSD].

La guía de entrada es una pantalla que muestra información como el nombre del terminal de entrada seleccionado actualmente, el nombre de la señal, el número de la memoria y [ESTADO ENTRADA SECUNDARIA].

- 1) Pulse ▲▼ para seleccionar [MENU EN PANTALLA].
- 2) Pulse el botón <ENTER>.
 - Aparece la pantalla [MENU EN PANTALLA].
- 3) Pulse ▲▼ para seleccionar [GUIA ENTRADA].
- 4) Pulse ◀▶ para cambiar el elemento.
 - Los elementos cambiarán cada vez que pulse el botón.

[SÍ]	Muestra la guía de entrada.
[NO]	Oculto la guía de entrada.

Ajuste [MENSAJE DE ALARMA]

Decida si desea que se visualice/oculte el mensaje de advertencia.

- 1) Pulse ▲▼ para seleccionar [MENU EN PANTALLA].
- 2) Pulse el botón <ENTER>.
 - Aparece la pantalla [MENU EN PANTALLA].
- 3) Pulse ▲▼ para seleccionar [MENSAJE DE ALARMA].
- 4) Pulse ◀▶ para cambiar el elemento.
 - Los elementos cambiarán cada vez que pulse el botón.

[SÍ]	Muestra el mensaje de advertencia.
[NO]	Oculto el mensaje de advertencia.

Nota

- Si se configura [NO], el mensaje de advertencia no se visualizará en la imagen proyectada incluso si se detecta una condición de advertencia como [ADVERTENCIA DE TEMPERATURA] mientras se usa el proyector. Además, no se mostrará el siguiente mensaje de cuenta atrás: el mensaje hasta que la alimentación se apaga después de ejecutar la función de apagado de luces en ausencia de señal; el mensaje hasta que la fuente luminosa se apaga después de ejecutar la función de apagado de luces en ausencia de señal

[MODO MENÚ]

Configure el modo de visualización de la pantalla de menú (OSD).

- 1) Pulse ▲▼ para seleccionar [MODO MENÚ].
- 2) Pulse ◀▶ para cambiar el elemento.
 - Los elementos cambiarán cada vez que pulse el botón.

[NORMAL]	Muestra todos los elementos de menú.
[SIMPLE]	Muestra algunos de los elementos de menú que se usan para la configuración o el ajuste básicos.

Nota

- Para los elementos de menú que se muestran cuando se configura [SIMPLE], consulte "Menú principal" (➔ página 80) y "Sub-menú" (➔ página 81).

[ROTACIÓN IMAGEN]

Ajuste si desea girar la imagen de entrada durante la proyección.

- 1) Pulse ▲▼ para seleccionar [ROTACIÓN IMAGEN].
- 2) Pulse ◀▶ para seleccionar una opción.
 - Los elementos cambiarán cada vez que pulse el botón.

[NO]	Proyecta la imagen de entrada sin rotación.
[GIRO DERECHA]	Gira la imagen de entrada 90° en el sentido de las agujas del reloj y la proyecta.
[GIRO IZQUIERDA]	Gira la imagen de entrada 90° en sentido contrario a las agujas del reloj y la proyecta.

Nota

- La dirección del menú en pantalla no cambia ni siquiera si el elemento está ajustado con un valor distinto de [NO]. Configure el menú [OPCION DISPLAY] → [MENU EN PANTALLA] → [ROTACIÓN OSD] según resulte necesario.

[COLOR FONDO]

Ajuste la visualización de la pantalla proyectada cuando no se recibe ninguna señal.

- 1) Pulse ▲▼ para seleccionar [COLOR FONDO].
- 2) Pulse ◀▶ para cambiar el elemento.
 - Los elementos cambiarán cada vez que pulse el botón.

[AZUL]	Muestra el área de proyección en azul.
--------	----------------------------------------

[NEGRO]	Muestra el área de proyección en negro.
[LOGO ESTANDAR]	Muestra el logo de Panasonic.
[LOGO USUARIO]	Muestra la imagen registrada por el usuario.

Nota

- Para crear y registrar la imagen [LOGO USUARIO], use “Logo Transfer Software”. El software se puede descargar del sitio web (<https://panasonic.net/cns/projector/>).

[LOGO INICIAL]

Ajuste la visualización del logotipo cuando se encienda la alimentación.

- 1) Pulse ▲▼ para seleccionar [LOGO INICIAL].
- 2) Pulse ◀▶ para cambiar el elemento.
 - Los elementos cambiarán cada vez que pulse el botón.

[LOGO ESTANDAR]	Muestra el logo de Panasonic.
[LOGO USUARIO]	Muestra la imagen registrada por el usuario.
[NINGUNO]	Desactiva la visualización del logo inicial.

Nota

- Al seleccionar [LOGO USUARIO], la visualización del logo inicial se mantendrá durante aproximadamente 15 segundos.
- Para crear y registrar la imagen [LOGO USUARIO], use “Logo Transfer Software”. El software se puede descargar del sitio web (<https://panasonic.net/cns/projector/>).
- Si el menú [SETUP PROYECTOR] → [ENCENDIDO RÁPIDO] se configura como [SÍ], el logo inicial no se muestra cuando se inicia la proyección antes de que transcurra el tiempo especificado después de que el proyector acceda al modo en espera. El tiempo especificado se configura en el menú [SETUP PROYECTOR] → [ENCENDIDO RÁPIDO] → [PERIODO VÁLIDO].

[UNIFORMIDAD]

Corrija la irregularidad de brillo y de color de toda la pantalla.

Ajuste de cada color

- 1) Pulse ▲▼ para seleccionar [UNIFORMIDAD].
- 2) Pulse el botón <ENTER>.
 - Aparece la pantalla [UNIFORMIDAD].
- 3) Pulse ▲▼ para seleccionar [BLANCO], [ROJO], [VERDE] o [AZUL].
- 4) Pulse ◀▶ para ajustar el nivel.

Elemento	Operación	Ajuste	Margen de ajuste
[VERTICAL]	Pulse ▶.	Disminuye la intensidad del color del lado inferior o aumenta la oscuridad del color del lado superior.	-127 - +127
	Pulse ◀.	Disminuye la intensidad del color del lado superior o aumenta la oscuridad del color del lado inferior.	
[HORIZONTAL]	Pulse ▶.	Disminuye la intensidad del color del lado izquierdo o aumenta la oscuridad del color del lado derecho.	
	Pulse ◀.	Disminuye la intensidad del color del lado derecho o aumenta la oscuridad del color del lado izquierdo.	

Ajuste [CORRECCION PC]

Configure la función [CORRECCION PC] para corregir el brillo y la falta de uniformidad del color de toda la pantalla usando un ordenador.

Para utilizar la función [CORRECCION PC], hace falta el Kit de actualización opcional (Núm. de modelo: ET-UK20). Para adquirir el producto, póngase en contacto con su proveedor.

- 1) Pulse ▲▼ para seleccionar [UNIFORMIDAD].
- 2) Pulse el botón <ENTER>.
 - Aparece la pantalla [UNIFORMIDAD].
- 3) Pulse ▲▼ para seleccionar [CORRECCION PC].
- 4) Pulse ◀▶ para cambiar el elemento.

[NO]	No realiza la corrección utilizando el ordenador.
[Sí] ^{*1}	Realiza la corrección de la irregularidad de brillo y de color de toda la pantalla utilizando un ordenador.

*1 Se requieren conocimientos avanzados para usar el control de correcciones por ordenador.

Nota

- El valor de ajuste para [UNIFORMIDAD] no se restablecerá al valor predeterminado de fábrica incluso si se ejecuta el menú [SETUP PROYECTOR] → [INICIALIZAR] → [TODOS LOS DATOS DE USUARIO]. El ajuste [CORRECCION PC] volverá a [NO] del valor predeterminado de fábrica.

[AJUSTES DE OBTURADOR]

Configure la aplicación de la función del obturador.

Ajuste [APAGADO GRADUAL ACTIVADO] o [APAGADO GRADUAL DESACTIVADO]

Ajuste el tiempo del fundido de entrada o de salida de la imagen cuando se utiliza la función del obturador.

- 1) Pulse ▲▼ para seleccionar [AJUSTES DE OBTURADOR].
- 2) Pulse el botón <ENTER>.
 - Aparece la pantalla [AJUSTES DE OBTURADOR].
- 3) Pulse ▲▼ para seleccionar [APAGADO GRADUAL ACTIVADO] o [APAGADO GRADUAL DESACTIVADO].
- 4) Pulse ◀▶ para cambiar el elemento.

Elemento		Ajuste
[APAGADO GRADUAL ACTIVADO] [APAGADO GRADUAL DESACTIVADO]	[NO]	No selecciona fundido de entrada ni de salida.
	[0.5s] - [10.0s]	Configura el tiempo del fundido de entrada o de salida. Seleccione una de las opciones entre [0.5s] - [4.0s], [5.0s], [7.0s] o [10.0s]. [0.5s] - [4.0s] puede seleccionarse en incrementos de 0,5.

Nota

- Pulse el botón <SHUTTER> en el mando a distancia o en el panel de control durante el fundido de entrada o fundido de salida para cancelar la operación de fundido.

Ajuste [INICIO]

Active/desactive automáticamente la función del obturador (obturador: cerrado/abierto) cuando se conecte la alimentación.

- 1) Pulse ▲▼ para seleccionar [AJUSTES DE OBTURADOR].
- 2) Pulse el botón <ENTER>.
 - Aparece la pantalla [AJUSTES DE OBTURADOR].
- 3) Pulse ▲▼ para seleccionar [INICIO].
- 4) Pulse ◀▶ para cambiar el elemento.

[ABIERTO]	El proyector entra modo de proyección con la función del obturador desactivada (obturador: abierto) cuando se enciende la alimentación.
[CERRADO]	El proyector entra modo de proyección con la función del obturador activada (obturador: cerrado) cuando se enciende la alimentación.

Configuración de la función de sincronización de obturador

La función de sincronización de obturador permite sincronizar el obturador del proyector especificado con el del resto de proyectores, y el efecto que usa la función de obturador; también pueden sincronizarse el fundido de salida y el fundido de entrada.

Para usar la función de sincronización de obturador, debe conectar los proyectores previstos para la sincronización en una configuración cerrada con conexión de cadena de margarita usando el terminal <SERIAL/MULTI PROJECTOR SYNC IN> y el terminal <SERIAL/MULTI PROJECTOR SYNC OUT>. Para obtener más información sobre cómo conectar los proyectores, consulte “Ejemplo de conexión al usar la función de sincronización de contraste/sincronización de obturador” (➔ página 54).

- 1) Pulse ▲▼ para seleccionar [AJUSTES DE OBTURADOR].
- 2) Pulse el botón <ENTER>.
 - Aparece la pantalla [AJUSTES DE OBTURADOR].
- 3) Pulse ▲▼ para seleccionar [MULTI PROJECTOR SYNC].
- 4) Pulse el botón <ENTER>.
 - Aparece la pantalla [MULTI PROJECTOR SYNC].
- 5) Pulse ▲▼ para seleccionar [MODO].
- 6) Pulse ◀▶ para cambiar el elemento.
 - Los elementos cambiarán cada vez que pulse el botón.

[NO]	Seleccione este elemento cuando no se usen la función de sincronización de contraste ni la función de sincronización de obturador.
[MAESTRO]	Seleccione este elemento cuando se usen la función de sincronización de contraste o la función de sincronización de obturador. Configure este elemento solo en un proyector, que será el origen de sincronización para la operación del obturador en los proyectores conectados.
[ESCLAVO]	Seleccione este elemento cuando se usen la función de sincronización de contraste o la función de sincronización de obturador. Configure este elemento en todos los proyectores conectados, salvo el proyector configurado como [MAESTRO].

- Cuando se seleccione otro valor distinto de [NO], el resultado del diagnóstico se muestra en [ESTADO DE LINK], para indicar si todos los proyectores, incluidos los previstos para la sincronización, están correctamente conectados, y si [MODO] se ha configurado correctamente.

[LINKED]	Todos los proyectores están conectados y configurados correctamente. Están en un estado en que pueden usarse las funciones de sincronización de contraste o sincronización de obturador.
[NO LINK]	Los proyectores no están conectados ni configurados correctamente. Compruebe el estado de conexión del cable y la configuración de cada proyector conectado.

- 7) Pulse ▲▼ para seleccionar [SINCRONIZACIÓN DE OBTURADOR].
- 8) Pulse ◀▶ para cambiar el elemento.
 - Los elementos cambiarán cada vez que pulse el botón.

[NO]	Seleccione este elemento si no se usa la función de sincronización de obturador.
[SÍ]	Seleccione este elemento si se usa la función de sincronización de obturador.

Nota

- El elemento de ajuste [MULTI PROJECTOR SYNC] es común con el siguiente elemento de menú.
 - El menú [SETUP PROYECTOR] → [MULTI PROJECTOR SYNC]
 Para obtener información sobre la función de sincronización de contraste, consulte el menú [SETUP PROYECTOR] → [MULTI PROJECTOR SYNC] (➔ página 144).
- La función de sincronización de obturador se ejecutará cuando se cumplan las siguientes condiciones.

- Todos los proyectores que se van a conectar forman una configuración cerrada con conexión de cadena de margarita. (Máximo de 64 proyectores)
- El ajuste [MODO] se configura como [MAESTRO] en solo un proyector conectado, y en el resto de proyectores, el ajuste [MODO] se configura como [ESCLAVO].
- El ajuste [SINCRONIZACIÓN DE OBTURADOR] se configura como [SÍ] en los proyectores que van a realizar la sincronización de obturador.
- El ajuste [SINCRONIZACIÓN DE OBTURADOR] se puede configurar como [NO] para los proyectores conectados, pero que no se van a sincronizar.
- La función de sincronización de obturador se realizará según la configuración del menú [OPCION DISPLAY] → [AJUSTES DE OBTURADOR] del proyector que tenga el ajuste [MODO] configurado como [MAESTRO].
- Si la señal recibida en cada proyector conectado no está sincronizada, la sincronización del obturador entre los proyectores puede variar hasta 1 cuadro mientras se usa la función de sincronización de obturador.
- La función de obturador del proyector con el ajuste [MODO] configurado como [ESCLAVO] puede ejecutarse por separado. Entonces, la función de obturador se realizará según cómo se haya configurado el menú [OPCION DISPLAY] → [AJUSTES DE OBTURADOR] en ese proyector.

[CONGELADO]

Detenga temporalmente la imagen proyectada independientemente de la reproducción del dispositivo externo.

- 1) Pulse ▲▼ para seleccionar [CONGELADO].
- 2) Pulse el botón <ENTER>.
 - Pulse el botón <MENU> para anular la opción.

Nota

- Cuando el vídeo está en pausa, aparece [CONGELADO] en la pantalla.

[MONITOR FORMA ONDA]

Utilice las señales de entrada de un dispositivo externo conectado para visualizarlas en forma de onda. Verifique si el nivel de la señal de salida de vídeo (luminancia) se encuentra dentro del rango recomendado para el proyector y realice el ajuste.

- 1) Pulse ▲▼ para seleccionar [MONITOR FORMA ONDA].
- 2) Pulse ◀▶ para cambiar el elemento.

[NO]	No aparece el monitor de la forma de onda.
[SÍ]	Aparece el monitor de la forma de onda.

- 3) Pulse dos veces el botón <MENU> para borrar.
- 4) Pulse ▲▼ para seleccionar cualquier línea horizontal.
- 5) Pulse el botón <ENTER> para cambiar la línea seleccionada a la luminancia, el rojo, el verde o el azul.
 - Los elementos de la línea seleccionada cambian cada vez que se pulsa <ENTER> solo cuando aparece el monitor de forma de onda.

“Seleccionar línea (luminancia)”	Aparece en la forma de onda blanca.
“Seleccionar línea (roja)”	Aparece en la forma de onda roja.
“Seleccionar línea (verde)”	Aparece en la forma de onda verde.
“Seleccionar línea (azul)”	Aparece en la forma de onda azul.

Nota

- El ajuste también puede realizarse desde el menú [SETUP PROYECTOR] → [BOTÓN DE FUNCIÓN].
- El monitor de forma de onda no se visualiza cuando está oculto (apagado) el menú en pantalla.

Ajuste de la forma de onda

Proyecte la señal de ajuste de luminancia de un disco de prueba comercial (0 % (0 IRE o 7,5 IRE) – 100 % (100 IRE)) y realice el ajuste.

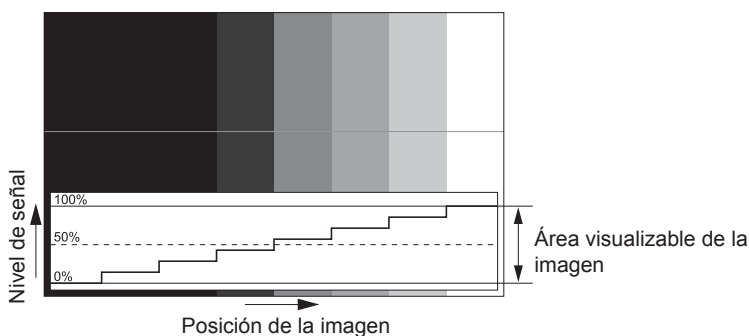

- 1) Seleccione “Seleccionar línea (luminancia)” en el monitor de forma de onda.
- 2) Ajuste el nivel de negro.
 - Ajuste el nivel de negro 0 % de la señal de vídeo a la posición 0 % del monitor de forma de onda usando el menú [IMAGEN] → [BRILLO].
- 3) Ajuste el nivel de blancos.
 - Ajuste el nivel de blanco 100 % de la señal de vídeo a la posición 100 % del monitor de forma de onda usando el menú [IMAGEN] → [CONTRASTE].

Ajuste del rojo, el verde y el azul

- 1) Configure [TEMPERATURA COLOR] como [USUARIO1] o [USUARIO2]. (→ página 85)
- 2) Seleccione “Seleccionar línea (rojo)” en el monitor de forma de onda.
- 3) Ajuste las áreas rojas oscuras.
 - Use [ROJO] en [BALANCE DE BLANCO BAJO] para ajustar el nivel de negro 0 % de la señal de vídeo en la posición 0 % del monitor de forma de onda.
- 4) Ajuste las áreas rojas brillantes.
 - Use [ROJO] en [BALANCE DE BLANCOS ALTO] para ajustar el nivel de blanco 100 % de la señal de vídeo en la posición 100 % del monitor de forma de onda.
- 5) Use el procedimiento para [ROJO] para ajustar [VERDE] y [AZUL].

Nota

- Confirme que el ajuste [NIVEL DE SEÑAL] de la señal de entrada es correcto antes de ajustar el nivel de negro. Confirme el ajuste [NIVEL DE SEÑAL] en el menú [OPCION DISPLAY] → [DVI-D IN]/[HDMI IN]/[DIGITAL LINK IN]/[SDI IN] → [NIVEL DE SEÑAL].

[NIVEL DE COLORES RGB]

Es posible eliminar cada componente de color rojo, verde y azul.

- 1) Pulse ▲▼ para seleccionar [NIVEL DE COLORES RGB].
- 2) Pulse el botón <ENTER>.
 - Aparece la pantalla [NIVEL DE COLORES RGB].
- 3) Pulse ▲▼ para seleccionar [ROJO], [VERDE] o [AZUL].
- 4) Pulse ◀▶ para cambiar el elemento.

[NO]	Deshabilita el corte.
[SÍ]	Habilita el corte.

Nota

- Cuando se cambia la entrada o una señal, el ajuste de corte regresa al ajuste original (desactivado).

Menú [SETUP PROYECTOR]

En la pantalla de menú, seleccione [SETUP PROYECTOR] en el menú principal y seleccione un elemento del submenú.

Consulte “Navegación a través del menú” (➔ página 79) para obtener más información acerca del uso de la pantalla de menú.

[ID DEL PROYECTOR]

El proyector tiene una función de ajuste de número de ID que se puede usar al utilizar varios proyectores en paralelo para permitir el control simultáneo, o independiente, por medio de un único mando a distancia.

- 1) Pulse ▲▼ para seleccionar [ID DEL PROYECTOR].
- 2) Pulse ◀▶ para cambiar el elemento.
 - Los elementos cambiarán cada vez que pulse el botón.

[TODOS]	Seleccione esta opción si controla proyectores sin especificar ningún número de ID.
[1] - [64]	Seleccione esta opción para especificar un número de ID para controlar un proyector individual.

Nota

- Para especificar un número de ID para el control individual, el número de ID de un mando a distancia debe coincidir con el número de ID del proyector.
- Cuando el número de ID esté establecido en [TODOS], el proyector podrá controlarse independientemente del número de ID especificado por el mando a distancia o el ordenador.
Si se usan varios proyectores en paralelo y tienen sus ID establecidos en [TODOS], no se podrán controlar por separado desde proyectores que tengan otros números de ID.
- Consulte “Ajuste del número de ID del mando a distancia” (➔ página 77) para obtener información acerca de cómo establecer el número de ID en el mando a distancia.

[MÉTODO DE PROYECCIÓN]

Seleccione el método de proyección teniendo en cuenta la instalación del proyector.

Cambie la configuración [FRONTAL/RETRO] cuando la visualización de la pantalla esté invertida.

Cambie la configuración [MESA/TECHO] cuando la visualización de la pantalla esté boca abajo.

Ajuste [FRONTAL/RETRO]

- 1) Pulse ▲▼ para seleccionar [MÉTODO DE PROYECCIÓN].
- 2) Pulse el botón <ENTER>.
 - Aparece la pantalla [MÉTODO DE PROYECCIÓN].
- 3) Pulse ▲▼ para seleccionar [FRONTAL/RETRO].
- 4) Pulse ◀▶ para cambiar el elemento.
 - Los elementos cambiarán cada vez que pulse el botón.

[FRONTAL]	Seleccione este elemento al instalar el proyector delante de la pantalla.
[RETRO]	Seleccione este elemento al instalar detrás de la pantalla (con pantalla translúcida).

Ajuste [MESA/TECHO]

- 1) Pulse ▲▼ para seleccionar [MÉTODO DE PROYECCIÓN].
- 2) Pulse el botón <ENTER>.
 - Aparece la pantalla [MÉTODO DE PROYECCIÓN].
- 3) Pulse ▲▼ para seleccionar [MESA/TECHO].
- 4) Pulse ◀▶ para cambiar de elemento.
 - Los elementos cambiarán cada vez que pulse el botón.

[AUTO]	Detecta automáticamente la altitud del proyector con el sensor de ángulo integrado. Ajuste [AUTO] normalmente.
[MESA]	Seleccione este elemento al instalar el proyector en un escritorio, etc.
[TECHO]	Seleccione este elemento al instalar el proyector con el Soporte de montaje en techo (opcional). La imagen proyectada se invierte bocabajo.

Nota

- Consulte "Sensor de ángulo" (➔ página 36) para obtener más detalles del margen de altitud de instalación que puede detectarse con el sensor de ángulo integrado.

[LENTE]

Configure y accione la lente de proyección.

[TIPO DE LENTE]

Si el proyector se usa por primera vez o cuando se sustituye la lente de proyección, confirme la configuración [TIPO DE LENTE]. Cambie el ajuste si el tipo es diferente al de la lente de proyección instalada en el proyector.

- 1) Pulse ▲▼ para seleccionar [LENTE].
- 2) Pulse el botón <ENTER>.
 - Aparece la pantalla [LENTE].
- 3) Pulse ▲▼ para seleccionar [TIPO DE LENTE].
- 4) Pulse ◀▶ para cambiar el elemento.
 - Los elementos cambiarán cada vez que pulse el botón.

[NORMAL]	Seleccione este elemento si para la proyección se usa una lente que no sea la Lente de foco fijo (Núm. de modelo: ET-DLE035).
[ET-DLE035]	Seleccione este elemento cuando para la proyección se use la Lente de foco fijo (Núm. de modelo: ET-DLE035).

Nota

- La lente de proyección no se mueve a la posición inicial correcta si el menú [TIPO DE LENTE] se configura de forma incorrecta.

[POSICIÓN INICIAL DE LA LENTE]

Realice el siguiente procedimiento para mover la lente de proyección a la posición inicial.

- 1) Pulse ▲▼ para seleccionar [LENTE].
- 2) Pulse el botón <ENTER>.
 - Aparece la pantalla [LENTE].
- 3) Pulse ▲▼ para seleccionar [POSICIÓN INICIAL DE LA LENTE].
- 4) Pulse el botón <ENTER>.
 - Se visualiza la pantalla de confirmación.
- 5) Pulse ◀▶ para seleccionar [EJECUTAR], y pulse el botón <ENTER>.
 - La lente de proyección se mueve a la posición inicial.

Nota

- En el menú se muestra [EN PROGRESIÓN] mientras la lente de proyección se mueve a la posición inicial.
- La lente de proyección no se mueve a la posición inicial correcta si el menú [TIPO DE LENTE] se configura de forma incorrecta. Cambie el ajuste si el tipo es diferente al de la lente de proyección instalada en el proyector.
- La posición inicial no coincide con la posición central de la imagen óptica.
- La posición inicial varía según el tipo de lente de proyección. Consulte "Rango de desplazamiento de la lente" (➔ página 74) para obtener más información.
- La posición inicial de la Lente de foco fijo (Núm. de modelo: ET-DLE035) podría cambiar respecto a la posición señalada.
- La [POSICIÓN INICIAL DE LA LENTE] sólo puede ejecutarse pulsando el botón <DEFAULT> del mando a distancia con la pantalla de ajuste de desplazamiento de la lente visualizada.

[CALIBRACIÓN DE LENTES]

Detecte el valor límite de ajuste de desplazamiento de la lente, y realice la calibración en el rango de ajuste.

- 1) Pulse ◀▶ para seleccionar [LENTE].
- 2) Pulse el botón <ENTER>.
 - Aparece la pantalla [LENTE].
- 3) Pulse ▲▼ para seleccionar [CALIBRACIÓN DE LENTES].
- 4) Pulse el botón <ENTER>.
 - Se visualiza la pantalla de confirmación.
- 5) Pulse ◀▶ para seleccionar [EJECUTAR], y pulse el botón <ENTER>.
 - Se inicia la calibración de la lente.
 - Después de completar la calibración, la lente de proyección se moverá a la posición inicial.
 - Para cancelar, seleccione [ABANDONAR].

Nota

- Durante la calibración de la lente, se visualiza [EN PROGRESIÓN] en el menú. La operación no se puede cancelar durante la calibración.
- [FINAL.ANORMAL.] se muestra cuando la calibración de la lente no se realiza correctamente.
- La posición de origen del montador de lentes y la posición inicial de la lente de proyección se actualizan automáticamente cuando se realiza la calibración de la lente.
La posición inicial es una posición de origen del desplazamiento de la lente (posición vertical y horizontal de la lente) calculada a partir del resultado de la calibración. No es la misma que la posición central de la imagen óptica.
- La posición inicial varía según el tipo de lente de proyección. Consulte “Rango de desplazamiento de la lente” (➔ página 74) para obtener más información.
- Si pulsa el botón <FOCUS> en el mando a distancia durante por lo menos tres segundos aparecerá la pantalla de confirmación para la ejecución de la calibración de la lente.

[AJUSTE OPERACIÓN]

Ajuste el método de funcionamiento del proyector.

Los ajustes se reflejan “Ajuste inicial (configuración de funcionamiento)” (➔ página 62) ya está configurado en la pantalla [CONFIGURACIÓN INICIAL].

Si modifica los ajustes mientras utiliza el proyector, la luminancia podría disminuirse a la mitad antes del tiempo previsto o bien podría atenuarse.

Ajuste [MODO OPERACIÓN]

- 1) Pulse ▲▼ para seleccionar [AJUSTE OPERACIÓN].
- 2) Pulse el botón <ENTER>.
 - Aparece la pantalla [AJUSTE OPERACIÓN].
- 3) Pulse ▲▼ para seleccionar [MODO OPERACIÓN].
- 4) Pulse ◀▶ para cambiar el elemento.
 - Los elementos cambiarán cada vez que pulse el botón.
 - Configure [MODO OPERACIÓN] como [NORMAL], [USUARIO1], [USUARIO2] o [USUARIO3] si usa el proyector a una altitud de 2 700 m (8 858') o superior por encima del nivel del mar.

[NORMAL]*1	Configure este elemento cuando sea necesaria una alta luminancia. El tiempo de uso estimado es de aproximadamente 20 000 horas.
[ECO]*1	La luminancia se reducirá respecto al valor [NORMAL], pero configure esta opción para aumentar la vida útil prevista de la fuente luminosa. El tiempo de uso estimado es de aproximadamente 24 000 horas.
[SILENCIO1]*1	La luminancia disminuirá comparada con [NORMAL], pero seleccione esta opción cuando se prefiera el funcionamiento con bajo ruido. El tiempo de uso estimado es de aproximadamente 20 000 horas.
[SILENCIO2]*1	La luminancia disminuirá comparada con [SILENCIO1], pero seleccione esta opción cuando use el proyector para un funcionamiento con menos ruido. El tiempo de uso estimado es de aproximadamente 20 000 horas.

[USUARIO1]	[NIVEL MÁX. SALIDA LUZ] y [SALIDA DE LA LUZ] se pueden configurar por separado.
[USUARIO2]	
[USUARIO3]	

*1 El tiempo de uso es un cálculo estimado cuando el menú [IMAGEN] → [CONTRASTE DINÁMICO] se configura como [3].

- 5) Pulse ▲▼ para seleccionar [APLICAR].
- 6) Pulse el botón <ENTER>.
 - Se visualiza la pantalla de confirmación.
- 7) Pulse ◀▶ para seleccionar [EJECUTAR], y pulse el botón <ENTER>.

Nota

- El ajuste [MODO OPERACIÓN] no se restablecerá con el valor predeterminado de fábrica incluso si se ejecuta el menú [SETUP PROYECTOR] → [INICIALIZAR] → [TODOS LOS DATOS DE USUARIO].
- El tiempo de uso estimado es el tiempo hasta que la luminancia disminuye a la mitad.
- Si el tiempo de uso supera las 20 000 horas, podría ser necesario sustituir los componentes del interior del proyector. Póngase en contacto con su distribuidor para obtener más información.

Ajuste [NIVEL MÁX. SALIDA LUZ]

Ajuste el nivel máximo para corregir el brillo de la pantalla en función de los cambios en el brillo de la fuente luminosa.

- 1) Pulse ▲▼ para seleccionar [AJUSTE OPERACIÓN].
- 2) Pulse el botón <ENTER>.
 - Aparece la pantalla [AJUSTE OPERACIÓN].
- 3) Pulse ▲▼ para seleccionar [NIVEL MÁX. SALIDA LUZ].
- 4) Pulse ◀▶ para realizar el ajuste.

Operación	Ajuste	Margen de ajuste
Pulse ▶.	Aumenta el nivel máximo de corrección de brillo.	8,0 % - 100,0 %
Pulse ◀.	Reduce el nivel máximo de corrección de brillo.	

- 5) Pulse ▲▼ para seleccionar [APLICAR].
- 6) Pulse el botón <ENTER>.
 - Se visualiza la pantalla de confirmación.
- 7) Pulse ◀▶ para seleccionar [EJECUTAR], y pulse el botón <ENTER>.

Nota

- Cuando se ajusta [MODO OPERACIÓN] en [NORMAL], [ECO], [SILENCIO1], [SILENCIO2], no podrá ajustarse la opción de [NIVEL MÁX. SALIDA LUZ].
- El brillo se corrige con este ajuste cuando el menú [SETUP PROYECTOR] → [CONTROL DE BRILLO] → [AJUSTES CONTROL DE BRILLO] → [MODO CONSTANTE] se configura como [AUTO] o [PC].
- El ajuste [NIVEL MÁX. SALIDA LUZ] no se restablecerá con el valor predeterminado de fábrica incluso si se ejecuta el menú [SETUP PROYECTOR] → [INICIALIZAR] → [TODOS LOS DATOS DE USUARIO].

Ajuste [SALIDA DE LA LUZ]

Ajuste el brillo de la fuente luminosa.

El ajuste [SALIDA DE LA LUZ] se sincroniza con el menú [SETUP PROYECTOR] → [SALIDA DE LA LUZ]. El ajuste más reciente se refleja en las dos opciones.

- 1) Pulse ▲▼ para seleccionar [AJUSTE OPERACIÓN].
- 2) Pulse el botón <ENTER>.
 - Aparece la pantalla [AJUSTE OPERACIÓN].
- 3) Pulse ▲▼ para seleccionar [SALIDA DE LA LUZ].
- 4) Pulse ◀▶ para realizar el ajuste.

Operación	Ajuste		Margen de ajuste
	Brillo	Tiempo de uso (estimado)	
Pulse ►.	La pantalla se vuelve más brillante.	El tiempo de uso se reduce.	8,0 % - 100,0 %
Pulse ◀.	La pantalla se vuelve más oscura.	El tiempo de uso aumenta.	

5) Pulse ▲▼ para seleccionar [APLICAR].

6) Pulse el botón <ENTER>.

- Se visualiza la pantalla de confirmación.

7) Pulse ◀► para seleccionar [EJECUTAR], y pulse el botón <ENTER>.

Nota

- [SALIDA DE LA LUZ] se puede ajustar individualmente para cada opción de ajuste de [MODO OPERACIÓN].
- En situaciones como por ejemplo la configuración de varias pantallas con varios proyectores, es posible uniformizar el brillo entre las diferentes pantallas ajustando la opción [SALIDA DE LA LUZ].

Correlación entre la luminancia y el tiempo de uso

Puede utilizar el proyector con el brillo y la duración de utilización que desee combinando los ajustes de [NIVEL MÁX. SALIDA LUZ], [SALIDA DE LA LUZ] y [MODO CONSTANTE] en [AJUSTES CONTROL DE BRILLO].

La correlación entre la luminancia y el tiempo de uso funciona de la siguiente forma. Realice los ajustes en función de la duración de uso y del brillo de la imagen proyectada que desee.

Los valores de la luminancia y del tiempo de uso son estimaciones aproximadas.

- Para ajustar el proyector en función de la duración de utilización

Duración de utilización (horas)	Cuando [MODO CONSTANTE] se configura como [NO]			Cuando [MODO CONSTANTE] se establece en [AUTO] o [PC]		
	[NIVEL MÁX. SALIDA LUZ] (%)	[SALIDA DE LA LUZ] (%)	Luminancia (lm)	[NIVEL MÁX. SALIDA LUZ] (%)	[SALIDA DE LA LUZ] (%)	Luminancia (lm)
20 000	100,0	100,0	12 000	100,0	64,6	7 700
24 000	100,0	100,0	12 000	100,0	60,5	7 200
27 000	100,0	100,0	12 000	100,0	57,7	6 900
31 000	100,0	78,2	9 300	100,0	54,3	6 500
35 000	100,0	58,5	7 000	100,0	51,1	6 100
40 000	—	—	—	100,0	47,5	5 700

- Para ajustar el proyector en función de la luminancia

Luminancia (lm)	Cuando [MODO CONSTANTE] se configura como [NO]			Cuando [MODO CONSTANTE] se establece en [AUTO] o [PC]		
	[NIVEL MÁX. SALIDA LUZ] (%)	[SALIDA DE LA LUZ] (%)	Tiempo de uso (horas)	[NIVEL MÁX. SALIDA LUZ] (%)	[SALIDA DE LA LUZ] (%)	Tiempo de uso (horas)
12 000	100,0	100,0	27 000	—	—	—
11 000	100,0	91,7	28 500	100,0	91,7	1 000
10 000	100,0	83,3	30 000	100,0	83,3	4 300
9 000	100,0	75,0	31 500	100,0	75,0	11 000
8 000	100,0	66,7	33 000	100,0	66,7	18 000
7 000	100,0	58,3	35 000	100,0	58,3	26 000
6 000	100,0	50,0	37 000	100,0	50,0	36 000
5 000	—	—	—	100,0	41,7	49 000
4 000	—	—	—	100,0	33,3	66 000

Nota

- En función de la influencia de las características de cada fuente luminosa, las condiciones de utilización, el entorno de instalación, etc, es posible que el tiempo de uso sea inferior a la estimación.
- La duración de utilización corresponde al tiempo de uso del proyector de forma continuada. La duración de utilización es una estimación y no equivale al período de garantía.
- Si el tiempo de uso supera las 20 000 horas, podría ser necesario sustituir los componentes del interior del proyector. Póngase en contacto con su distribuidor para obtener más información.

[SALIDA DE LA LUZ]

Ajuste el brillo de la fuente luminosa.

El ajuste se aplica cuando ya está configurado con “Ajuste inicial (configuración de funcionamiento)” (➔ página 62) en la pantalla [CONFIGURACIÓN INICIAL] o con el menú [SETUP PROYECTOR] → [AJUSTE OPERACIÓN]. La configuración de [SALIDA DE LA LUZ] se sincroniza con el menú [SETUP PROYECTOR] → [AJUSTE OPERACIÓN] → [SALIDA DE LA LUZ]. El ajuste más reciente se refleja en las dos opciones.

- 1) Pulse ▲▼ para seleccionar [SALIDA DE LA LUZ].
- 2) Pulse ◀▶ para realizar el ajuste.

Operación	Ajuste		Margen de ajuste
	Brillo	Tiempo de uso (estimado)	
Pulse ▶.	La pantalla se vuelve más brillante.	El tiempo de uso se reduce.	8,0 % - 100,0 %
Pulse ◀.	La pantalla se vuelve más oscura.	El tiempo de uso aumenta.	

Nota

- [SALIDA DE LA LUZ] se puede ajustar individualmente para cada opción de ajuste de [MODO OPERACIÓN].
- En situaciones como por ejemplo la configuración de varias pantallas con varios proyectores, es posible uniformizar el brillo entre las diferentes pantallas ajustando la opción [SALIDA DE LA LUZ].

[CONTROL DE BRILLO]

El proyector incorpora un sensor de brillo para medir el brillo y el color de la fuente luminosa, y corrige el brillo y el balance de blancos de la imagen proyectada teniendo en cuenta los cambios en el brillo y el color de fuente luminosa.

En entornos con varias pantallas combinadas con varios proyectores, esta función permite reducir los cambios en el brillo y el balance de blancos general de las distintas pantallas debido al deterioro de las fuente luminosas, así como eliminar las variaciones en el brillo y el balance de blancos para mantener la uniformidad.

El ajuste se aplica cuando ya está configurado con “Ajuste inicial (configuración de funcionamiento)” (➔ página 62) en la pantalla [CONFIGURACIÓN INICIAL] o con el menú [SETUP PROYECTOR] → [AJUSTE OPERACIÓN]. La configuración de [AJUSTES CONTROL DE BRILLO] se sincroniza con el menú [SETUP PROYECTOR] → [AJUSTE OPERACIÓN] → [AJUSTES CONTROL DE BRILLO]. El ajuste más reciente se refleja en las dos opciones.

Ajuste [AJUSTES CONTROL DE BRILLO]

Ajuste el funcionamiento de la función de control de luminosidad.

- 1) Pulse ▲▼ para seleccionar [CONTROL DE BRILLO].
- 2) Pulse el botón <ENTER>.
 - Aparece la pantalla [CONTROL DE BRILLO].
- 3) Pulse ▲▼ para seleccionar [AJUSTES CONTROL DE BRILLO].
- 4) Pulse el botón <ENTER>.
 - Aparece la pantalla [AJUSTES CONTROL DE BRILLO].
- 5) Pulse ▲▼ para seleccionar [MODO CONSTANTE].
- 6) Pulse ◀▶ para cambiar el elemento.
 - Los elementos cambiarán cada vez que pulse el botón.

[NO]	No corrige el brillo de la pantalla utilizando el sensor de brillo.
[AUTO]	Corrige el brillo de la pantalla utilizando el sensor de brillo. Cuando el brillo de la fuente luminosa o el balance de blancos cambia, el brillo de la imagen proyectada se corrige automáticamente.
[PC]	Sincroniza nueve o más proyectores mediante un ordenador y el software dedicado “Multi Monitoring & Control Software” ^{*1} .

*1 “Multi Monitoring & Control Software” puede descargarse del sitio web (<https://panasonic.net/cns/projector/>).

- Continúe en el paso 9) cuando se seleccione [PC].

7) Pulse ▲▼ para seleccionar [LINK].

8) Pulse ◀▶ para cambiar el elemento.

- Los elementos cambiarán cada vez que pulse el botón.

[NO]	Realiza correcciones utilizando el sensor de brillo de un proyector sin tener que sincronizarse con el resto. El tiempo durante el que se mantiene el brillo constante se alargará al reducir el valor de [SALIDA DE LA LUZ].
[GRUPO A] [GRUPO B] [GRUPO C] [GRUPO D]	Realiza la corrección utilizando el sensor de brillo en varios proyectores durante la sincronización. Hasta cuatro grupos (de la A a la D) se pueden configurar dentro de la misma subred usando la función de red. En un grupo pueden registrarse y sincronizarse hasta ocho proyectores.

9) Pulse ▲▼ para seleccionar [TEMPORI. CALIBRACIÓN].

10) Pulse el botón <ENTER>.

- El proyector se sitúa en el modo de ajuste (la hora parpadea).

11) Pulse ◀▶ para seleccionar “hora” o “minuto”, y pulse ▲▼ o los botones numéricos (<0> - <9>) para fijar una hora.

- La selección de “hora” permite ajustar solamente la hora en incrementos de una hora, y la selección de “minuto” permite ajustar solamente los minutos en incrementos de un minuto entre 00 y 59.
- Si la hora no se especifica, seleccione [NO] entre las 23 y las 00 hora, o entre 59 y 00 minutos.

12) Pulse el botón <ENTER>.

- [TEMPORI. CALIBRACIÓN] está ajustado.
- El brillo y el color se miden en el momento especificado. La función de contraste dinámico no funciona durante la medición.

13) Pulse ▲▼ para seleccionar [MENSAJE DE CALIBRACIÓN].

14) Pulse ◀▶ para cambiar el elemento.

- Los elementos cambiarán cada vez que pulse el botón.

[SÍ]	Muestra mensajes durante la calibración.
[NO]	No muestra ningún mensaje durante la calibración.

15) Pulse ▲▼ para seleccionar [APLICAR].

16) Pulse el botón <ENTER>.

- Si se pulsa el botón <ENTER> con el ajuste [MODO CONSTANTE] configurado con otro valor distinto de [NO], el brillo y el balance de blancos de la fuente luminosa en el momento de pulsarse el botón se registran como el brillo y el balance de blancos estándares.
- Si se presiona el botón <ENTER> y [LINK] se establece de [GRUPO A] a [GRUPO D], el nombre del grupo se visualiza en las pantallas de los proyectores configurados en el mismo grupo.



Nota

- Cuando [MODO CONSTANTE] se configura como [AUTO] o [PC], mantenga la función de obturador desactivada (obturador: abierto) durante al menos dos minutos desde que se calibra el sensor de brillo después de que se haya completado la configuración de [AJUSTES CONTROL DE BRILLO].
- Si se activa la función de obturador (obturador cerrado) dentro de los 10 minutos posteriores al encendido de la fuente luminosa cuando en el proyector el ajuste [MODO CONSTANTE] está configurado como [AUTO] o [PC], el brillo y el color no pueden medirse. Por lo tanto, el brillo puede corregirse aproximadamente dos minutos después de que se desactive la función del obturador (obturador abierto).
- Si el proyector está funcionando con [MODO CONSTANTE] configurado como [AUTO] o [PC], el brillo y el color de la fuente luminosa no se estabilizan hasta aproximadamente ocho minutos después de encenderse la fuente luminosa. Por tanto, el brillo y el color de la fuente luminosa se medirán automáticamente tras unos ocho minutos después de encenderse la fuente luminosa. Se realiza una corrección a partir del resultado medido de modo que el brillo y el color serán idénticos al brillo y al color estándar cuando se ajusten con el control de luminosidad.
- Cuando el proyector funciona con [MODO CONSTANTE] configurado como [AUTO], y [LINK] configurado como [NO], el brillo se corregirá hasta que alcance el valor configurado en [NIVEL MÁX. SALIDA LUZ].
- La variación del brillo puede aumentar debido al polvo que se acumula en la lente, la pantalla o el interior del proyector, dependiendo del entorno donde el proyector esté instalado.

- Si la variación del brillo ha aumentado debido al envejecimiento de la fuente luminosa, o si ha sustituido la fuente luminosa, vuelva a ajustar el control de luminosidad.
- Cuando el proyector se usa continuamente durante más de 24 horas, configure [TEMPORI. CALIBRACIÓN]. De lo contrario, la corrección no se realizará automáticamente.
- La función de control de luminosidad y la función de contraste dinámico funcionarán simultáneamente, pero la función de contraste dinámico no funcionará mientras se está realizando la medición del brillo y el color.
- La configuración de [TEMPORI. CALIBRACIÓN] se aplicará al introducir la hora.
- La configuración de [MENSAJE DE CALIBRACIÓN] se aplicará al cambiar los elementos con ◀▶.

Visualización de [ESTADO DE CONTROL DE BRILLO]

Muestre el estado del control de brillo.

- 1) Pulse ▲▼ para seleccionar [CONTROL DE BRILLO].
- 2) Pulse el botón <ENTER>.
 - Aparece la pantalla [CONTROL DE BRILLO].
- 3) Pulse ▲▼ para seleccionar [ESTADO DE CONTROL DE BRILLO].
- 4) Pulse el botón <ENTER>.
 - Aparece la pantalla [ESTADO DE CONTROL DE BRILLO].

Pantalla de ejemplo de [ESTADO DE CONTROL DE BRILLO]

Cuando [MODO CONSTANTE] se establece en [NO]

La pantalla muestra el estado que indica que el control de brillo está desactivado.

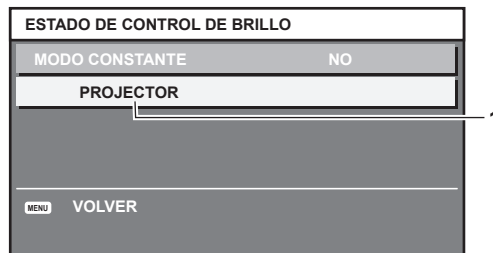

Cuando [MODO CONSTANTE] se configura como [AUTO], y [LINK] se configura como [NO]

La pantalla muestra el estado del control de luminosidad en un proyector.

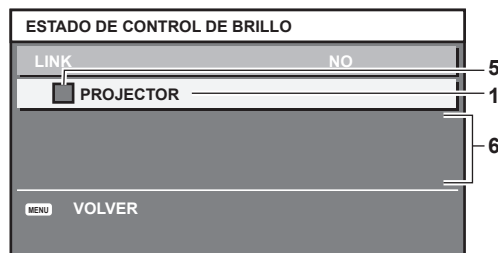

Cuando [MODO CONSTANTE] se configura como [AUTO], y [LINK] se configura como [GRUPO A] a [GRUPO D]

La pantalla muestra el estado del control de brillo de los proyectores sincronizados (hasta ocho unidades), incluyendo el proyector que se controla a través del menú en pantalla.



Cuando [MODO CONSTANTE] se establece en [PC]

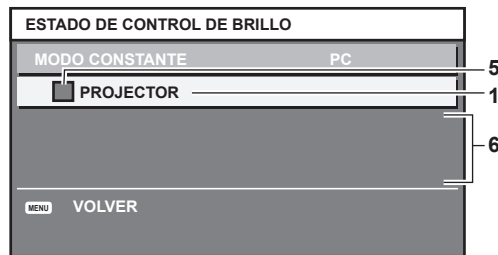

- 1 Introduzca el nombre del proyector.
- 2 Introduzca el grupo sincronizado.
- 3 Introduzca la dirección IP del proyector.
- 4 Introduzca los nombres y las direcciones IP de los proyectores del mismo grupo detectado en la red.
- 5 Introduzca el estatus por color.
Verde: se permite corregir el brillo.
Amarillo: se permite una pequeña corrección del brillo.
Rojo: error del control de brillo.
- 6 Visualización de los mensajes de error detallados.
- 7 Mensajes de error.
Cuando aparece el mensaje [FALLO AL APLICAR CONTROL DE BRILLO A ALGUNOS PROYECTORES], significa que la sincronización con el proyector que se muestra en rojo ha fallado.
Pulse ▲▼ para seleccionar el proyector que se muestra en rojo y pulse el botón <ENTER> para ver los detalles del error.
- 8 Actualización a la información de estado más reciente.

■ Detalles del error

Mensaje de error	Medidas a tomar
[EXCEDE EL NUM. MAX. DE PROYECTORES]	<ul style="list-style-type: none"> • Limite el número de proyectores en un grupo a ocho. • Para sincronizar nueve o más proyectores, utilice una PC y el software dedicado "Multi Monitoring & Control Software"*1.
[POR FAVOR COMPRUEBE EL AJUSTE DE CONTROL DE COMANDOS]	<ul style="list-style-type: none"> • Ajuste [NETWORK CONTROL] → [CONTROL DE COMANDOS] en [SÍ] para el proyector con el fallo. • Ajuste [NETWORK CONTROL] → [COMMAND PORT] de todos los proyectores conectados con el mismo valor.
[COMPRUEBE EL NOMBRE DE USUARIO Y CONTRASEÑA EN LOS AJUSTES DE CONTROL DE COMANDOS]	<ul style="list-style-type: none"> • Asigne las mismas cadenas de caracteres para [User name] y [Password] que los derechos de administrador de control web a todos los proyectores conectados.

Mensaje de error	Medidas a tomar
[NO SE PUEDE EMULAR EL CONTROL DE BRILLO. POR FAVOR COMPRUEBE EL ESTADO DEL PROYECTOR]	<ul style="list-style-type: none"> • El proyector está modo en espera. Encienda el proyector.
[ERROR DE SENSOR DE BRILLO]	<ul style="list-style-type: none"> • Existe un problema con el sensor de brillo. Si persisten los problemas después de encender el proyector, póngase en contacto con su distribuidor.

*1 "Multi Monitoring & Control Software" puede descargarse del sitio web (<https://panasonic.net/cns/projector/>).

Nota

- Si los proyectores sincronizados no se visualizan en la lista, compruebe lo siguiente:
 - ¿Hay dispositivos con la misma dirección IP en la red?
 - ¿Los cables LAN están conectados correctamente? (➔ página 167)
 - ¿Son las subredes de los proyectores las mismas?
 - ¿Se ha aplicado la misma configuración de [LINK] al grupo?
- Consulte [NETWORK SETUP] (➔ página 162) o "Página [Network config]" (➔ página 178) para obtener información acerca de cómo cambiar el nombre del proyector.

Ejemplo del procedimiento de ajuste del control de brillo

Los pasos ejemplifican un ajuste para enlazar el brillo de ocho proyectores conectados en una red.

- 1) **Conecte todos los proyectores al concentrador usando los cables LAN. (➔ página 167)**
- 2) **Encienda todos los proyectores e inicie la proyección.**
- 3) **Establezca [MODO CONSTANTE] de [AJUSTES CONTROL DE BRILLO] en [NO], seleccione [APLICAR] y, a continuación, pulse el botón <ENTER>.**
- 4) **Configure [MODO OPERACIÓN] de cada proyector con el mismo ajuste. (➔ página 131)**
- 5) **Establezca [MÁSCARA DE SUBRED] en [DIRECCIÓN IP] en cada proyector.**
 - Para poder comunicarse a través de la red, establezca el mismo valor de [MÁSCARA DE SUBRED] para todos los proyectores y establezca un valor diferente en la [DIRECCIÓN IP] de cada proyector.
- 6) **Espere por lo menos ocho minutos después de comenzar la proyección hasta que el brillo de la fuente luminosa se estabilice.**
- 7) **Ajuste todos los elementos en el menú [IMAGEN] de todos los proyectores en los mismos valores.**
- 8) **Ajuste [ECUALIZACIÓN DE COLORES] para hacer coincidir los colores.**
- 9) **Visualice el modelo de prueba interno "todo el blanco" en todos los proyectores.**
- 10) **Ajuste [SALIDA DE LA LUZ] en 100 % o el valor máximo que pueda ajustarse en todos los proyectores.**
 - En función de los ajustes de [MODO OPERACIÓN], es posible que [SALIDA DE LA LUZ] no pueda ajustarse en 100 %.
- 11) **Ajuste el nivel [SALIDA DE LA LUZ] del proyector con menos brillo en 90 % o 10 % menos que el valor máximo que pueda ajustarse.**
- 12) **Ajuste la [SALIDA DE LA LUZ] de cada proyector.**
 - Ajuste la [SALIDA DE LA LUZ] de los demás proyectores de modo que el brillo sea el mismo que en el proyector con menos brillo.
- 13) **Establezca [MODO CONSTANTE], en el menú [AJUSTES CONTROL DE BRILLO], en [AUTO] y [LINK] en [GRUPO A] en todos los proyectores.**
- 14) **Seleccione [APLICAR], en el menú [AJUSTES CONTROL DE BRILLO], y pulse el botón <ENTER> en todos los proyectores.**
 - Comienza el control de brillo.

Nota

- El brillo se corrige automáticamente siempre que la fuente luminosa se encienda al encender o apagar el proyector, etc.
- Si la variación del brillo ha aumentado debido al envejecimiento de la fuente luminosa, o si ha sustituido la fuente luminosa, vuelva a ajustar el control de luminosidad.

[MODO STANDBY]

Ajuste el consumo de energía durante el modo en espera.

- 1) Pulse ▲▼ para seleccionar [MODO STANDBY].
- 2) Pulse ◀▶ para cambiar el elemento.
 - Los elementos cambiarán cada vez que pulse el botón.

[NORMAL]	Seleccione este elemento si desea usar la función de red durante el modo en espera.
[ECO]	Seleccione esta opción para reducir el consumo de energía durante el modo en espera.

Nota

- Con el ajuste [ECO], la función de red, el terminal <SERIAL/MULTI PROYECTOR SYNC OUT> y algunos comandos de RS-232C no pueden utilizarse en el modo en espera. Si se selecciona [NORMAL], la función de red y el terminal <SERIAL/MULTI PROYECTOR SYNC OUT> pueden usarse durante el modo en espera.
- Con la opción [ECO], puede que tengan que pasar unos 10 segundos más hasta que el proyector comience a proyectar después de encenderlo, a diferencia de si se elige la opción [NORMAL].
- El ajuste [MODO STANDBY] no se restablecerá con el valor predeterminado de fábrica incluso si se ejecuta el menú [SETUP PROYECTOR] → [INICIALIZAR] → [TODOS LOS DATOS DE USUARIO].

[ENCENDIDO RÁPIDO]

Configure si la función [ENCENDIDO RÁPIDO] estará activada o desactivada.

- 1) Pulse ▲▼ para seleccionar [ENCENDIDO RÁPIDO].
- 2) Pulse ◀▶ para cambiar el elemento.
 - Los elementos cambiarán cada vez que pulse el botón.

[NO]	Desactiva la función [ENCENDIDO RÁPIDO].
[SÍ]	Activa la función [ENCENDIDO RÁPIDO] hasta que transcurre el tiempo especificado configurado en [PERIODO VÁLIDO] después de que el proyector acceda al modo en espera. El tiempo hasta que se inicia la proyección después de encenderse la alimentación se reducirá durante este período cuando la función [ENCENDIDO RÁPIDO] sea válida.

- Continúe en el paso 3) cuando se seleccione [SÍ].
- 3) Pulse el botón <ENTER>.
 - Aparece la pantalla [ENCENDIDO RÁPIDO].
 - 4) Pulse ◀▶ para cambiar [PERIODO VÁLIDO].
 - Los elementos cambiarán cada vez que pulse el botón.

[30MIN.]	Ajusta el tiempo hasta que se desactiva la función [ENCENDIDO RÁPIDO] después de que el proyector acceda al modo en espera.
[60MIN.]	
[90MIN.]	

Nota

- La opción [ENCENDIDO RÁPIDO] no puede configurarse si para [MODO STANDBY] se ha seleccionado [ECO].
- Cuando [ENCENDIDO RÁPIDO] se configura como [SÍ], el consumo de energía durante el modo en espera es más alto durante el período en que la función [ENCENDIDO RÁPIDO] es válida.
- Si [ENCENDIDO RÁPIDO] se configura como [SÍ], la función [ENCENDIDO RÁPIDO] se desactiva cuando transcurre el tiempo establecido en [PERIODO VÁLIDO] después de que el proyector acceda al modo en espera. El tiempo de inicio y el consumo de energía serán los mismos que cuando [ENCENDIDO RÁPIDO] se configura como [NO].
- Cuando [ENCENDIDO RÁPIDO] se configura como [SÍ], el indicador de alimentación <ON (G)/STANDBY (R)> parpadea en rojo mientras se está en modo en espera durante el período en que la función [ENCENDIDO RÁPIDO] es válida. El indicador de alimentación <ON (G)/STANDBY (R)> se enciende en rojo cuando transcurre el tiempo especificado en [PERIODO VÁLIDO] después de que el proyector acceda al modo en espera.
- Cuando [ENCENDIDO RÁPIDO] se configura como [SÍ], el período durante el que la función [ENCENDIDO RÁPIDO] es válida se sumará como tiempo de uso del proyector.

[APAGA SIN SEÑAL]

Esta es una función que apaga automáticamente la alimentación del proyector en modo en espera cuando no hay señal de entrada durante un período específico. Es posible configurar el tiempo que debe transcurrir para la activación del modo en espera.

1) Pulse ▲▼ para seleccionar [APAGA SIN SEÑAL].

2) Pulse ◀▶ para cambiar el elemento.

- Los elementos cambiarán cada vez que pulse el botón.

[DESHABILITADO]	Desactiva la función de desconexión sin señal.
[10MIN.] - [90MIN.]	Ajusta el tiempo en incrementos de 10 minutos.

[APAGAR LUCES S/SEÑAL]

Esta es una función que apaga automáticamente la fuente luminosa del proyector cuando no hay señal de entrada durante un período específico. Se puede ajustar la hora en la que se apaga la fuente luminosa.

1) Pulse ▲▼ para seleccionar [APAGAR LUCES S/SEÑAL].

2) Pulse ◀▶ para cambiar el elemento.

- Los elementos cambiarán cada vez que pulse el botón.

[DESHABILITADO]	Deshabilita la función de apagado de luces en ausencia de señal.
[10SEG.] - [5MIN.]	Apaga la fuente luminosa cuando no hay señal de entrada para el período preestablecido. Seleccione [10SEG.], [20SEG.], [30SEG.], [1MIN.], [2MIN.], [3MIN.] o [5MIN.].

Nota

- El indicador de alimentación <ON (G)/STANDBY (R)> parpadea lentamente en verde cuando la función de apagado de luces en ausencia de señal está funcionando y la fuente luminosa está apagada.
- Si [APAGAR LUCES S/SEÑAL] está ajustado en un valor distinto de [DESHABILITADO], las siguientes son las condiciones para volver a encender la fuente luminosa desde el estado en la que la fuente luminosa se apagó mediante esta función.
 - Se ha recibido la señal
 - Cuando en el menú en pantalla, como la pantalla de menú (OSD) o la guía de entrada, aparece una imagen de prueba o un mensaje de advertencia
 - Cuando se pulsa el botón de alimentación <|>
 - Cuando se desactiva la función del obturador (obturado: abierto), por ejemplo, al pulsar el botón <SHUTTER>
 - Cuando la temperatura ambiental de operación está alrededor de 0 °C (32 °F) y la fuente luminosa se enciende debido al calentamiento

[ENCENDIDO INICIAL]

Configure el método de arranque ajustando el interruptor <MAIN POWER> en <ON>.

1) Pulse ▲▼ para seleccionar [ENCENDIDO INICIAL].

2) Pulse ◀▶ para cambiar el elemento.

- Los elementos cambiarán cada vez que pulse el botón.

[ÚLTIMA MEMORIA]	El proyector se enciende con el mismo estado que antes de situar el interruptor <MAIN POWER> en <OFF>.
[STANDBY]	Inicia el proyector en modo en espera.
[SÍ]	Inicia la proyección de inmediato.

[ENTRADA DE INICIO]

Configure la entrada que se utilizará cuando encienda el proyector para iniciar la proyección.

1) Pulse ▲▼ para seleccionar [ENTRADA DE INICIO].

2) Pulse el botón <ENTER>.

- Aparece la pantalla [ENTRADA DE INICIO].

3) Pulse ▲▼▶ para seleccionar la entrada, y pulse el botón <ENTER>.

[ULTIMO USO]	Utiliza la entrada seleccionada la última vez.
--------------	------------------------------------------------

[RGB1]	Ajusta la entrada en RGB1.
[RGB2]	Ajusta la entrada en RGB2.
[DVI-D]	Ajusta la entrada en DVI-D.
[HDMI]	Ajusta la entrada en HDMI.
[DIGITAL LINK]	Ajusta la entrada en DIGITAL LINK.
[SDI]	Ajusta la entrada en SDI.
[ENTRADA1] - [ENTRADA10]*1	Ajusta la entrada a DIGITAL LINK y cambia la entrada del dispositivo compatible con salida DIGITAL LINK a la entrada especificada.

*1 Cuando el dispositivo compatible con salida DIGITAL LINK opcional (Núm. de modelo: ET-YFB100G, ET-YFB200G) se conecta al proyector, su nombre de entrada se refleja automáticamente de [ENTRADA1] a [ENTRADA10]. Cuando se selecciona un elemento que no refleja el nombre de entrada, se desactivará.

Nota

- Cuando el menú [OPCION DISPLAY] → [CONFIG. ENTRADA SECUNDARIA] → [MODO ENTRADA SECUNDARIA] se configura con una combinación de la entrada DVI-D y la entrada HDMI, y la última vez que se usó el proyector la alimentación se apagó con la entrada configurada como HDMI, la proyección se iniciará con la entrada DVI-D incluso si [ENTRADA DE INICIO] se configura como [ULTIMO USO].

[FECHA Y HORA]

Ajuste la zona horaria, la fecha y la hora del reloj integrado del proyector.

Determinación de la zona horaria

- 1) Pulse ▲▼ para seleccionar [FECHA Y HORA].
- 2) Pulse el botón <ENTER>.
 - Aparece la pantalla [FECHA Y HORA].
- 3) Pulse ▲▼ para seleccionar [ZONA HORARIA].
- 4) Pulse ◀▶ para modificar la selección de [ZONA HORARIA].

Ajuste de la fecha y la hora manualmente

- 1) Pulse ▲▼ para seleccionar [FECHA Y HORA].
- 2) Pulse el botón <ENTER>.
 - Aparece la pantalla [FECHA Y HORA].
- 3) Pulse ▲▼ para seleccionar [AJUSTAR RELOJ].
- 4) Pulse el botón <ENTER>.
 - Aparece la pantalla [AJUSTAR RELOJ].
- 5) Pulse ▲▼ para seleccionar un elemento y pulse ◀▶ para ajustar la fecha y hora locales.
- 6) Pulse ▲▼ para seleccionar [APLICAR] y pulse el botón <ENTER>.
 - El ajuste de la fecha y hora habrá finalizado.

Ajuste de la fecha y la hora automáticamente

- 1) Pulse ▲▼ para seleccionar [FECHA Y HORA].
- 2) Pulse el botón <ENTER>.
 - Aparece la pantalla [FECHA Y HORA].
- 3) Pulse ▲▼ para seleccionar [AJUSTAR RELOJ].
- 4) Pulse el botón <ENTER>.
 - Aparece la pantalla [AJUSTAR RELOJ].
- 5) Pulse ▲▼ para seleccionar [SINCRONIZACIÓN NTP] y pulse ◀▶ para cambiar la configuración a [Sí].

6) Pulse ▲▼ para seleccionar [APLICAR] y pulse el botón <ENTER>.

- El ajuste de la fecha y hora habrá finalizado.

Nota

- Para ajustar la fecha y la hora automáticamente, el proyector debe conectarse a la red.
- Si se produce un error en la sincronización con el servidor NTP justo después de configurar la [SINCRONIZACIÓN NTP] como [SÍ], la [SINCRONIZACIÓN NTP] volverá a [NO]. Si para [SINCRONIZACIÓN NTP] se selecciona [SÍ] cuando el servidor NTP no está ajustado, la [SINCRONIZACIÓN NTP] volverá a [NO].
- Acceda al proyector a través de un navegador de Internet para ajustar el servidor NTP. Consulte "Página [Adjust clock]" (➔ página 179) para obtener más información.
- El ajuste [ZONA HORARIA] se restablece al valor predeterminado de fábrica cuando se ejecuta el menú [SETUP PROYECTOR] → [INICIALIZAR] → [TODOS LOS DATOS DE USUARIO]. Sin embargo, se mantendrán la fecha y la hora en función del ajuste de fecha y hora local (tiempo universal coordinado, UTC, Universal Time, Coordinated) sin necesidad de inicialización.
- Es necesario cambiar la batería del interior del proyector cuando la hora aparece mal justo después de corregirla. Póngase en contacto con su distribuidor.

[HORARIO]

Establezca el horario de ejecución de comandos para cada día de la semana.

Activación/desactivación de la función de horario

1) Pulse ▲▼ para seleccionar [HORARIO].

2) Pulse ◀▶ para cambiar el elemento.

- Los elementos cambiarán cada vez que pulse el botón.

[NO]	Desactiva la función de horario.
[SÍ]	Activa la función de horario. Consulte "Cómo asignar un programa" (➔ página 142) o "Cómo ajustar un programa" (➔ página 142) para obtener información sobre cómo configurar el horario.

Nota

- Cuando [HORARIO] se configura como [SÍ] con el menú [SETUP PROYECTOR] → [MODO STANDBY] configurado como [ECO], el ajuste [MODO STANDBY] se cambia de forma obligatoria a [NORMAL], y el ajuste no se puede cambiar a [ECO]. El ajuste [MODO STANDBY] no se restablecerá con su valor original incluso si [HORARIO] se configura como [NO] en esta condición.

Cómo asignar un programa

1) Pulse ▲▼ para seleccionar [HORARIO].

2) Pulse ◀▶ para seleccionar [SÍ] y pulse el botón <ENTER>.

- Aparece la pantalla [HORARIO].

3) Seleccione y asigne un programa a cada día de la semana.

- Pulse ▲▼ para seleccionar el día de la semana y pulse ◀▶ para seleccionar un número de programa.
- Puede fijar el programa de núm.1 al núm.7, "- - -" indica que el número del programa no se ha fijado.

Cómo ajustar un programa

Puede configurar hasta 16 comandos para cada programa.

1) Pulse ▲▼ para seleccionar [HORARIO].

2) Pulse ◀▶ para seleccionar [SÍ] y pulse el botón <ENTER>.

- Aparece la pantalla [HORARIO].

3) Pulse ▲▼ para seleccionar [EDITAR PROGRAMA].

4) Pulse ◀▶ para seleccionar un número de programa y pulse el botón <ENTER>.

5) Pulse ▲▼ para seleccionar un número de comando y pulse el botón <ENTER>.

- Puede cambiar la página usando ◀▶.

6) Pulse ▲▼◀▶ para seleccionar [HORA], y pulse el botón <ENTER>.

- El proyector se sitúa en el modo de ajuste (la hora parpadea).

- 7) Pulse ◀▶ para seleccionar “hora” o “minuto”, y pulse ▲▼ o los botones numéricos (<0> - <9>) para fijar una hora. A continuación, pulse el botón <ENTER>.
- 8) Pulse ▲▼◀▶ para seleccionar [COMANDO].
- 9) Pulse el botón <ENTER>.
 - Se visualiza la pantalla detallada de [COMANDO].
- 10) Pulse ▲▼ para seleccionar un [COMANDO].
 - En el caso de [COMANDO] con ajustes detallados, los elementos de los ajustes detallados cambiarán cada vez que pulse ◀▶.
 - Si se selecciona [ENTRADA], pulse el botón <ENTER> y, a continuación, pulse ▲▼◀▶ para seleccionar la entrada que desea ajustar.

[COMANDO]	Configuraciones detalladas de [COMANDO]	Descripción
[ENCENDER]	—	Enciende el proyector.
[STANDBY]	—	Activa el modo en espera.
[ENCENDIDO RÁPIDO]	[SÍ]	Activa la función del menú [SETUP PROYECTOR] → [ENCENDIDO RÁPIDO].
	[NO]	Desactiva la función del menú [SETUP PROYECTOR] → [ENCENDIDO RÁPIDO].
[OBTURADOR]	[ABRIR]	Desactiva la función del obturador (obturador abierto).
	[CERRAR]	Activa la función del obturador (obturador cerrado).
[ENTRADA]	[RGB1]	Cambia la entrada a RGB1.
	[RGB2]	Cambia la entrada a RGB2.
	[DVI-D]	Cambia la entrada a DVI-D.
	[HDMI]	Cambia la entrada a HDMI.
	[DIGITAL LINK]	Cambia la entrada a DIGITAL LINK.
	[SDI]	Cambia la entrada a SDI.
[MODO OPERACIÓN] ^{*2}	[NORMAL]	Da prioridad a la luminancia.
	[ECO]	Controla la alimentación para prolongar la vida útil de la fuente luminosa cuando la luminancia es más elevada.
	[SILENCIO1]	El proyector funciona con poco ruido aunque la luminancia es inferior que la de [NORMAL].
	[SILENCIO2]	El proyector funciona con menos ruido aunque la luminancia es inferior que la de [SILENCIO1].
	[USUARIO1]	Controla la alimentación con el ajuste de [USUARIO1].
	[USUARIO2]	Controla la alimentación con el ajuste de [USUARIO2].
	[USUARIO3]	Controla la alimentación con el ajuste de [USUARIO3].

*1 Cuando el dispositivo compatible con salida DIGITAL LINK opcional (Núm. de modelo: ET-YFB100G, ET-YFB200G) se conecta al proyector, su nombre de entrada se refleja automáticamente de [ENTRADA1] a [ENTRADA10]. Cuando se selecciona un elemento que no refleja el nombre de entrada, se desactivará.

*2 Si modifica los ajustes mientras utiliza el proyector, la luminancia podría disminuirse a la mitad antes del tiempo previsto o bien podría atenuarse.

- 11) Pulse el botón <ENTER>.
 - El comando se fija y se visualiza ● en el lado izquierdo del comando seleccionado.
 - Después de fijar el comando, pulse el botón <MENU> para cerrar la pantalla de configuración detallada.
- 12) Pulse ▲▼◀▶ para seleccionar [GUARDAR], y pulse el botón <ENTER>.

Nota

- Para eliminar un comando previamente ajustado, pulse el botón <DEFAULT> en el mando a distancia en la pantalla del paso 5), o seleccione [ESTADO] en la pantalla del paso 6) y pulse el botón <ENTER>.
- Si se han establecido múltiples comandos para la misma hora, estos se ejecutarán en orden cronológico empezando desde el número de comando menor.
- El tiempo de aplicación será la hora local. (➔ página 141)
- Si una operación se ejecuta con el mando a distancia, con el panel de control del proyector o mediante comandos de control, antes de ejecutar el comando establecido en [HORARIO], puede que no se ejecute el comando establecido con esta función.

[MULTI PROJECTOR SYNC]

Configure la función de sincronización de contraste y la función de sincronización de obturador.

La función de sincronización de contraste permite reproducir una pantalla combinada con balance de contraste compartiendo el nivel de luminosidad de la de señal de vídeo recibida en cada proyector al configurar una instalación multipantalla combinando las imágenes proyectadas procedentes de varios proyectores. La función de sincronización de obturador permite sincronizar el obturador del proyector especificado con el del resto de proyectores, y el efecto que usa la función de obturador; también pueden sincronizarse el fundido de salida y el fundido de entrada.

Para usar la función de sincronización de contraste y la función de sincronización de obturador, debe conectar los proyectores previstos para la sincronización en una configuración cerrada con conexión de cadena de margarita usando el terminal <SERIAL/MULTI PROJECTOR SYNC IN> y el terminal <SERIAL/MULTI PROJECTOR SYNC OUT>. Para obtener más información sobre cómo conectar los proyectores, consulte “Ejemplo de conexión al usar la función de sincronización de contraste/sincronización de obturador” (➔ página 54).

Nota

- La función de sincronización de contraste y la función de sincronización de obturador se pueden usar simultáneamente.
- Los elementos del menú [SETUP PROYECTOR] → [MULTI PROJECTOR SYNC] son los mismos que los siguientes elementos de configuración.
 - El menú [IMAGEN] → [CONTRASTE DINÁMICO] → [USUARIO] → [MULTI PROJECTOR SYNC]
 - El menú [OPCION DISPLAY] → [AJUSTES DE OBTURADOR] → [MULTI PROJECTOR SYNC]

Configuración de la función de sincronización de contraste

- 1) Pulse ▲▼ para seleccionar [MULTI PROJECTOR SYNC].
- 2) Pulse el botón <ENTER>.
 - Aparece la pantalla [MULTI PROJECTOR SYNC].
- 3) Pulse ▲▼ para seleccionar [MODO].
- 4) Pulse ◀▶ para cambiar el elemento.
 - Los elementos cambiarán cada vez que pulse el botón.

[NO]	Seleccione este elemento cuando no se usen la función de sincronización de contraste ni la función de sincronización de obturador.
[MAESTRO]	Seleccione este elemento cuando se usen la función de sincronización de contraste o la función de sincronización de obturador. Configure este elemento solo en uno de los proyectores que se van a conectar. El proyector configurado como [MAESTRO] calculará el nivel de brillo de la señal de vídeo, para que sea el nivel óptimo en cada imagen de toda la pantalla combinada. Todos los proyectores previstos para la sincronización de contraste controlarán la función de contraste dinámico en función del resultado del cálculo.
[ESCLAVO]	Seleccione este elemento cuando se usen la función de sincronización de contraste o la función de sincronización de obturador. Configure este elemento en todos los proyectores conectados, salvo el proyector configurado como [MAESTRO].

- Cuando se seleccione otro valor distinto de [NO], el resultado del diagnóstico se muestra en [ESTADO DE LINK], para indicar si todos los proyectores, incluidos los previstos para la sincronización, están correctamente conectados, y si [MODO] se ha configurado correctamente.

[LINKED]	Todos los proyectores están conectados y configurados correctamente. Están en un estado en que pueden usarse las funciones de sincronización de contraste o sincronización de obturador.
[NO LINK]	Los proyectores no están conectados ni configurados correctamente. Compruebe el estado de conexión del cable y la configuración de cada proyector conectado.

- 5) Pulse ▲▼ para seleccionar [SINCRONIZACIÓN DE CONTRASTE].
- 6) Pulse ◀▶ para cambiar el elemento.
 - Los elementos cambiarán cada vez que pulse el botón.

[NO]	Seleccione este elemento si no se usa la función de sincronización de contraste.
[SÍ]	Seleccione este elemento si se usa la función de sincronización de contraste.

Nota

- La función de sincronización de contraste se ejecutará cuando se cumplan las siguientes condiciones.
 - Todos los proyectores que se van a conectar forman una configuración cerrada con conexión de cadena de margarita. (Máximo de 64 proyectores)
 - El ajuste [MODO] se configura como [MAESTRO] en solo un proyector conectado, y en el resto de proyectores, el ajuste [MODO] se configura como [ESCLAVO].
 - El ajuste [SINCRONIZACIÓN DE CONTRASTE] se configura como [SÍ] en los proyectores que van a realizar la sincronización de contraste.
- El ajuste [SINCRONIZACIÓN DE CONTRASTE] se puede configurar como [NO] para los proyectores conectados, pero que no se van a sincronizar.

Configuración de la función de sincronización de obturador

- 1) Pulse ▲▼ para seleccionar [MULTI PROYECTOR SYNC].
- 2) Pulse el botón <ENTER>.
 - Aparece la pantalla [MULTI PROYECTOR SYNC].
- 3) Pulse ▲▼ para seleccionar [MODO].
- 4) Pulse ◀▶ para cambiar el elemento.
 - Los elementos cambiarán cada vez que pulse el botón.

[NO]	Seleccione este elemento cuando no se usen la función de sincronización de contraste ni la función de sincronización de obturador.
[MAESTRO]	Seleccione este elemento cuando se usen la función de sincronización de contraste o la función de sincronización de obturador. Configure este elemento solo en un proyector, que será el origen de sincronización para la operación del obturador.
[ESCLAVO]	Seleccione este elemento cuando se usen la función de sincronización de contraste o la función de sincronización de obturador. Configure este elemento en todos los proyectores conectados, salvo el proyector configurado como [MAESTRO].

- Cuando se seleccione otro valor distinto de [NO], el resultado del diagnóstico se muestra en [ESTADO DE LINK], para indicar si todos los proyectores, incluidos los previstos para la sincronización, están correctamente conectados, y si [MODO] se ha configurado correctamente.

[LINKED]	Todos los proyectores están conectados y configurados correctamente. Están en un estado en que pueden usarse las funciones de sincronización de contraste o sincronización de obturador.
[NO LINK]	Los proyectores no están conectados ni configurados correctamente. Compruebe el estado de conexión del cable y la configuración de cada proyector conectado.

- 5) Pulse ▲▼ para seleccionar [SINCRONIZACIÓN DE OBTURADOR].
- 6) Pulse ◀▶ para cambiar el elemento.
 - Los elementos cambiarán cada vez que pulse el botón.

[NO]	Seleccione este elemento si no se usa la función de sincronización de obturador.
[SÍ]	Seleccione este elemento si se usa la función de sincronización de obturador.

Nota

- La función de sincronización de obturador se ejecutará cuando se cumplan las siguientes condiciones.
 - Todos los proyectores que se van a conectar forman una configuración cerrada con conexión de cadena de margarita. (Máximo de 64 proyectores)
 - El ajuste [MODO] se configura como [MAESTRO] en solo un proyector conectado, y en el resto de proyectores, el ajuste [MODO] se configura como [ESCLAVO].
 - El ajuste [SINCRONIZACIÓN DE OBTURADOR] se configura como [SÍ] en los proyectores que van a realizar la sincronización de obturador.
- El ajuste [SINCRONIZACIÓN DE OBTURADOR] se puede configurar como [NO] para los proyectores conectados, pero que no se van a sincronizar.
- La función de sincronización de obturador se realizará según la configuración del menú [OPCION DISPLAY] → [AJUSTES DE OBTURADOR] del proyector que tenga el ajuste [MODO] configurado como [MAESTRO].
- Si la señal recibida en cada proyector conectado no está sincronizada, la sincronización del obturador entre los proyectores puede variar hasta 1 cuadro mientras se usa la función de sincronización de obturador.
- La función de obturador del proyector con el ajuste [MODO] configurado como [ESCLAVO] puede ejecutarse por separado. Entonces, la función de obturador se realizará según cómo se haya configurado el menú [OPCION DISPLAY] → [AJUSTES DE OBTURADOR] en ese proyector.

[RS-232C]

Ajuste las condiciones de comunicación de los terminales <SERIAL/MULTI PROJECTOR SYNC IN>/<SERIAL/MULTI PROJECTOR SYNC OUT>. Para obtener más información sobre el método de conexión para la comunicación RS-232C, consulte “Terminales <SERIAL/MULTI PROJECTOR SYNC IN>/<SERIAL/MULTI PROJECTOR SYNC OUT>” (➔ página 207).

Ajuste del estado de comunicación del terminal <SERIAL/MULTI PROJECTOR SYNC IN>

- 1) Pulse ▲▼ para seleccionar [RS-232C].
- 2) Pulse el botón <ENTER>.
 - Aparece la pantalla [RS-232C].
- 3) Pulse ▲▼ para seleccionar [SELECCIÓN DE ENTRADA].
- 4) Pulse ◀▶ para cambiar el elemento.

[PROYECTOR]	Establece la comunicación RS-232C con el terminal <SERIAL/MULTI PROJECTOR SYNC IN> del proyector.
[DIGITAL LINK]	Establece la comunicación RS-232C a través del dispositivo compatible con salida DIGITAL LINK opcional (Núm. de modelo: ET-YFB100G, ET-YFB200G) y el terminal <DIGITAL LINK/LAN>.

- 5) Pulse ▲▼ para seleccionar [(EN.)VELOCIDAD TRANS.].
- 6) Pulse ◀▶ para cambiar el elemento.
 - Los elementos cambiarán cada vez que pulse el botón.

[9600]	Seleccione la velocidad correcta.
[19200]	
[38400]	

- 7) Pulse ▲▼ para seleccionar [(EN.)PARIDAD].
- 8) Pulse ◀▶ para cambiar el elemento.
 - Los elementos cambiarán cada vez que pulse el botón.

[NINGUNO]	Seleccione la condición de paridad.
[NÚM.PAR]	
[NÚM.IMPARE]	

Ajuste del estado de comunicación del terminal <SERIAL/MULTI PROJECTOR SYNC OUT>

- 1) Pulse ▲▼ para seleccionar [RS-232C].
- 2) Pulse el botón <ENTER>.
 - Aparece la pantalla [RS-232C].
- 3) Pulse ▲▼ para seleccionar [(SAL.)VELOCIDAD TRANS.].
- 4) Pulse ◀▶ para cambiar el elemento.

[9600]	Seleccione la velocidad correcta.
[19200]	
[38400]	

- 5) Pulse ▲▼ para seleccionar [(SAL.)PARIDAD].
- 6) Pulse ◀▶ para cambiar el elemento.
 - Los elementos cambiarán cada vez que pulse el botón.

[NINGUNO]	Seleccione la condición de paridad.
[NÚM.PAR]	
[NÚM.IMPARG]	

Ajuste de la respuesta

- 1) Pulse ▲▼ para seleccionar [RS-232C].
- 2) Pulse el botón <ENTER>.
 - Aparece la pantalla [RS-232C].
- 3) Pulse ▲▼ para seleccionar [RESPUESTA (ID TODO)].
- 4) Pulse ◀▶ para cambiar el elemento.

[SÍ]	Devuelve la respuesta cuando un ID se designa como TODOS.
[NO]	No devuelve la respuesta cuando un ID se designa como TODOS.

- 5) Pulse ▲▼ para seleccionar [GRUPO].
- 6) Pulse ◀▶ para cambiar el elemento.

[A] - [Z]	Controla simultáneamente múltiples proyectores enviando el ID de RS-232C. Es posible configurar grupos entre [A] y [Z]. El proyector responde cuando el ID de RS-232C coincide con el ajuste.
-----------	-----------------------------------------------------------------------------------------------------------------------------------------------------------------------------------------------

- 7) Pulse ▲▼ para seleccionar [RESPUESTA (ID GRUPO)].
- 8) Pulse ◀▶ para cambiar el elemento.

[SÍ]	Devuelve la respuesta cuando un ID se designa como GRUPO.
[NO]	No devuelve la respuesta cuando un ID se designa como GRUPO.

Nota

- Cuando [SELECCIÓN DE ENTRADA] se configura como [DIGITAL LINK], la comunicación con ese terminal serie sólo está disponible cuando el dispositivo correspondiente (como el dispositivo compatible con salida DIGITAL LINK opcional (Núm. de modelo: ET-YFB100G, ET-YFB200G)) se conecta al terminal <DIGITAL LINK/LAN>.
- Al transferir logotipos a través del dispositivo compatible con salida DIGITAL LINK opcional (Núm. de modelo: ET-YFB100G, ET-YFB200G), el ajuste para "NO SIGNAL SLEEP" del dispositivo compatible con salida DIGITAL LINK debe configurarse como "OFF" para evitar interrumpir la comunicación.
- Cuando la [SELECCIÓN DE ENTRADA] se configura como [DIGITAL LINK], la velocidad de comunicación para la entrada se fija en 9 600 bps y el valor de paridad se fija en "NINGUNO".

[REMOTE2 MODO]

Configure el terminal <REMOTE 2 IN>.

- 1) Pulse ▲▼ para seleccionar [REMOTE2 MODO].
- 2) Pulse ◀▶ para cambiar el elemento.
 - Los elementos cambiarán cada vez que pulse el botón.

[ESTÁNDAR]	Usa la asignación de claves del terminal <REMOTE 2 IN> en la configuración estándar. (► página 212)
[USUARIO]	Cambia el ajuste del terminal <REMOTE 2 IN>.

- Continúe en el paso 3) cuando se seleccione [USUARIO].

- 3) Pulse el botón <ENTER>.
- 4) Pulse ▲▼ para seleccionar una opción entre [PIN2] y [PIN8], y pulse ◀▶ para cambiar el ajuste.

[BOTÓN DE FUNCIÓN]

Ajuste la función del botón <FUNCTION> del mando a distancia.

- 1) Pulse ▲▼ para seleccionar [BOTÓN DE FUNCIÓN].

- 2) Pulse el botón <ENTER>.
 - Aparece la pantalla [BOTÓN DE FUNCIÓN].
- 3) Pulse ▲▼ para seleccionar la función.

[DESHABILITADO]	Deshabilita el botón <FUNCTION>.
[MEM. SECUNDARIA]	Muestra la lista de la memoria secundaria. (➔ página 156)
[SELECTOR DEL SISTEMA]	Cambia el ajuste [SELECTOR DEL SISTEMA] según la señal de entrada de la imagen que se esté proyectando. <ul style="list-style-type: none"> • Cuando se recibe una señal de entrada distinta a SDI El menú [IMAGEN] → [SELECTOR DEL SISTEMA] (➔ página 91) • Cuando se recibe la señal de entrada SDI El menú [OPCION DISPLAY] → [SDI IN] → [SELECTOR DEL SISTEMA] (➔ página 120)
[SYSTEM DAYLIGHT VIEW]	Cambia el ajuste [SYSTEM DAYLIGHT VIEW]. (➔ página 88)
[CONGELADO]	Congela la imagen temporalmente. (➔ página 127)
[MONITOR FORMA ONDA]	Muestra la forma de onda de la señal de entrada. (➔ página 127)
[ASPECTO]	Cambia la relación de aspecto de la imagen. (➔ página 93)
[MÉTODO DE PROYECCIÓN]	Cambia el ajuste [MÉTODO DE PROYECCIÓN]. (➔ página 129)

- 4) Pulse el botón <ENTER>.

[ESTADO]

Muestra el estado del proyector.

- 1) Pulse ▲▼ para seleccionar [ESTADO].
- 2) Pulse el botón <ENTER>.
 - Aparece la pantalla [ESTADO].
- 3) Pulse ◀▶ para cambiar las páginas.
 - La página cambiará cada vez que pulse el botón.

[PROYECTOR MODELO]	Muestra el tipo del proyector.
[NUMERO DE SERIE]	Muestra el número de serie del proyector.
[TIEMPO DE USO]	Muestra el tiempo de uso del proyector.
[DURACIÓN DE LA LUZ]	Muestra el tiempo de uso de la fuente luminosa 1 y la fuente luminosa 2.
[TIEMPO ILUMINACIÓN CONTINUA]	Muestra el tiempo transcurrido desde que se iluminó la fuente luminosa. El tiempo transcurrido desde la iluminación de la fuente luminosa puede confirmarse al ajustar el enfoque. El tiempo transcurrido se pone a cero cuando la fuente luminosa se apaga temporalmente, como al usar la función de obturador.
[VERSIÓN PRINC./SEC.]	Muestra la versión principal y la versión secundaria del firmware del proyector.
[TEMP. ENTRADA AIRE]*1	Muestra el estado de la temperatura de aire de entrada del proyector.
[TEMP. MÓDULO ÓPTICO]*1	Muestra el estado de la temperatura interna del proyector.
[TEMP. SALIDA AIRE]*1	Muestra el estado de la temperatura de aire de salida del proyector.
[TEMPERATURA DE LUZ1]*1	Muestra el estado de temperatura de la fuente luminosa 1 del proyector.
[TEMPERATURA DE LUZ2]*1	Muestra el estado de temperatura de la fuente luminosa 2 del proyector.
[AUTOTEST]	Muestra el estado del proyector.
[ENTRADA]	Muestra el terminal de entrada seleccionado actualmente.
[NOMBRE DE SEÑAL]	Muestra el nombre de la señal de entrada.
[NÚM.DE MEMORIA]	Muestra el número de memoria de la señal de entrada.
[ESTADO ENTRADA SECUNDARIA]	Muestra si el cambio a la señal de entrada de entrada de copia de seguridad es posible o no cuando [MODO ENTRADA SECUNDARIA] se configura como [NO]. (➔ página 111)
[N.º DE SEÑALES REGISTRADAS]	Muestra el número de señales registradas.
[CONTROL VENTILACIÓN]	Muestra las condiciones de enfriamiento definidas.
[PRESIÓN ATMOSFÉRICA]	Muestra la presión atmosférica.
[ESTADO REMOTE2]	Muestra el estado de control de REMOTE2.
[AC VOLTAGE]	Muestra la tensión de alimentación de entrada.
[CUENTA DE ENCENDIDOS]	[TIEMPO DE USO] Muestra el número de veces que se enciende la alimentación.

[KIT DE ACTUALIZACIÓN]	[ET-UK20]	Muestra el estado de activación con el Kit de actualización (Núm. de modelo: ET-UK20).
	[ET-CUK10]	Muestra el estado de activación con el Kit de actualización Ajuste automático de la pantalla (Núm. de modelo: ET-CUK10).
[MODO OPERACIÓN]	Muestra el valor de ajuste del menú [SETUP PROYECTOR] → [AJUSTE OPERACIÓN] → [MODO OPERACIÓN].	
[NORMAL]	Muestra el tiempo de uso de la fuente luminosa con [MODO OPERACIÓN] configurado como [NORMAL].	
[ECO]	Muestra el tiempo de uso de la fuente luminosa con [MODO OPERACIÓN] configurado como [ECO].	
[SILENCIO1]	Muestra el tiempo de uso de la fuente luminosa con [MODO OPERACIÓN] configurado como [SILENCIO1].	
[SILENCIO2]	Muestra el tiempo de uso de la fuente luminosa con [MODO OPERACIÓN] configurado como [SILENCIO2].	
[USUARIO1]	Muestra el tiempo de uso de la fuente luminosa con [MODO OPERACIÓN] configurado como [USUARIO1].	
[USUARIO2]	Muestra el tiempo de uso de la fuente luminosa con [MODO OPERACIÓN] configurado como [USUARIO2].	
[USUARIO3]	Muestra el tiempo de uso de la fuente luminosa con [MODO OPERACIÓN] configurado como [USUARIO3].	
[TIEMPO DE USO CONSOLIDADO] ^{*2}	Convierte el tiempo de uso total de la fuente luminosa con [MODO OPERACIÓN] configurado con cada elemento en el tiempo usado con el ajuste [NORMAL]. El tiempo de uso convertido se usa como una indicación aproximada sobre cuándo realizar el mantenimiento cuando el proyector se usa junto con cada elemento del [MODO OPERACIÓN].	
[INFORMACIÓN DE LA SEÑAL]	[ENTRADA]	Muestra el terminal de entrada utilizado para la imagen proyectada.
	[FORMATO DE SEÑAL]	Muestra el formato de la señal de entrada.
	[FRECUENCIA SEÑAL]	Muestra la frecuencia de la señal de entrada.
	[ESTADO DE SYNC.]	Muestra la polaridad de sincronización de la señal de entrada.
	[ANCHO DEL SINC V]	Muestra la anchura del impulso de la señal de sincronización vertical de la señal de entrada.
	[TIPO DE ESCANEADO]	Muestra el tipo de exploración de la señal de entrada.
	[TOTAL DE PUNTOS]	Muestra el conteo total de puntos de la señal de entrada.
	[PUNTOS DE VISUAL.]	Muestra el número de puntos de visualización de la señal de entrada.
	[TOTAL DE LÍNEAS]	Muestra el conteo total de líneas de la señal de entrada.
	[LÍNEAS DE VISUAL.]	Muestra el número de líneas de visualización de la señal de entrada.
	[MUESTREO]	Muestra la información de muestreo de la señal de entrada.
	[NIVEL DE SEÑAL]	Muestra el nivel de señal de la señal de entrada.
	[PROFUNDIDAD DE BIT]	Muestra la gradación de la señal de entrada.
	[ESTADO DE HDCP]	Muestra el estado HDCP de la señal de entrada. El contenido de la pantalla es el siguiente. [HDCP2.2]: cuando se protege con HDCP 2.2 [HDCP1.X]: cuando se protege con HDCP 1.X [NINGUNO]: cuando no se protege con HDCP

*1 La temperatura se indica mediante el color del texto (verde/amarillo/rojo) y la barra de ajuste. El color de las indicaciones debe ser el verde para poder usar el proyector.

*2 [TIEMPO DE USO CONSOLIDADO] puede obtenerse con la siguiente fórmula. Los valores obtenidos por las siguientes fórmulas del cálculo contienen un error leve.

Fórmula de conversión para [TIEMPO DE USO CONSOLIDADO]
$A \times 1,0 + B \times 0,8$ <ul style="list-style-type: none"> A: tiempo de uso de la fuente luminosa con [MODO OPERACIÓN] configurado como [NORMAL], [SILENCIO1], [SILENCIO2], [USUARIO1], [USUARIO2] o [USUARIO3] B: tiempo de uso de la fuente luminosa con [MODO OPERACIÓN] configurado como [ECO]

Nota

- Se puede enviar el correo electrónico con el estado a la dirección de correo electrónico (hasta dos direcciones) configurada en "Página [E-mail set up]" (➔ página 180) pulsando el botón <ENTER> mientras se reproduce la pantalla [ESTADO].
- Algunos elementos en [INFORMACIÓN DE LA SEÑAL] podrían visualizarse mientras que otros no, dependiendo de la señal que está siendo introducida.
- Si se produce alguna anomalía con el proyector, al pulsar el botón <DEFAULT> con la pantalla [ESTADO] abierta, se muestra una pantalla con información detallada del error.
- Para obtener más información sobre el contenido que aparece en [AUTOTEST], consulte "Indicaciones de [AUTOTEST]" (➔ página 195).

[CLONACIÓN DE DATOS]

Realice los procedimientos de la función de clonación de datos. Los datos, como los ajustes y los valores de configuración, del proyector pueden copiarse en varios proyectores a través de LAN.

■ Datos que no se pueden copiar

Los siguientes ajustes no pueden copiarse. Configúrelos en cada proyector.

- El menú [SETUP PROYECTOR] → [ID DEL PROYECTOR]
- El menú [SETUP PROYECTOR] → [FECHA Y HORA] → [AJUSTAR RELOJ]
- El menú [SETUP PROYECTOR] → [CLONACIÓN DE DATOS] → [PROTECCIÓN CONTRA ESCRITURA]
- El menú [SEGURIDAD] → [CONTRASEÑA DE SEGURIDAD]
- El menú [RED] → [NETWORK SETUP]
- Contraseña de seguridad
- Contraseña del dispositivo de control
- La contraseña se establece en “Página [Change password]” (➔ página 184) de la pantalla de control web
- “Página [E-mail set up]” (➔ página 180) en la pantalla de control web
- “Página [Authentication set up]” (➔ página 181) en la pantalla de control web
- “Página [Crestron Connected(TM)]” (➔ página 186) en la pantalla de control web

Copia de datos en otro proyector

Configure los siguientes ajustes en el proyector para copiar los datos por adelantado. Consulte “Ajuste [PROTECCIÓN CONTRA ESCRITURA]” (➔ página 151) para obtener más información.

- El menú [SETUP PROYECTOR] → [CLONACIÓN DE DATOS] → [PROTECCIÓN CONTRA ESCRITURA] → [NO]
- 1) **Conecte todos los proyectores al concentrador usando los cables LAN.** (➔ página 167)
 - 2) **Encienda todos los proyectores.**
 - 3) **Pulse ▲▼ para seleccionar [CLONACIÓN DE DATOS] en el proyector que se va a copiar.**
 - 4) **Pulse el botón <ENTER>.**
 - Aparece la pantalla [CONTRASEÑA DE SEGURIDAD].
 - 5) **Introduzca una contraseña de seguridad y pulse el botón <ENTER>.**
 - Aparece la pantalla [CLONACIÓN DE DATOS].
 - 6) **Pulse ▲▼ para seleccionar [SELECCIONAR PROYECTOR].**
 - 7) **Pulse el botón <ENTER>.**
 - Los proyectores de la misma subred se visualizan como una lista.
 - 8) **Pulse ▲▼ para seleccionar un proyector de destino para la copia.**
 - 9) **Pulse el botón <ENTER>.**
 - Para seleccionar varios proyectores, repita los pasos del 8) al 9).
 - 10) **Pulse el botón <DEFAULT> en el mando a distancia.**
 - Se visualiza la pantalla de confirmación.
 - 11) **Pulse ◀▶ para seleccionar [EJECUTAR], y pulse el botón <ENTER>.**
 - Inicie la copia de datos entre los proyectores.
Cuando la copia se completa, el resultado se muestra en la pantalla [CLONACIÓN DE DATOS].
Los significados de las marcas que aparecen en la lista son los siguientes.
 - Verde: la copia de datos se realizó con éxito.
 - Rojo: no se pudo realizar la copia de datos. Confirme la conexión del cable LAN y del estado de energía del proyector de destino de la copia.
 - El proyector de destino de la copia mostrará el mensaje de solicitud de clonación de los datos, se cambiará al modo en espera automáticamente y se realizará la copia de los datos.
 - 12) **Encienda el proyector de destino de la copia.**
 - El contenido copiado se refleja en el proyector.

Nota

- La contraseña de seguridad es la contraseña que se establece en el menú [SEGURIDAD] → [CAMBIO DE CONTRASEÑA DE SEGURIDAD].
La contraseña inicial es la predeterminada de fábrica: ▲▶▼◀▲▶▼◀
- El indicador de la fuente luminosa <LIGHT1>/<LIGHT2> y el indicador de temperatura <TEMP> del proyector de destino de la copia parpadearán mientras se copian los datos. Confirme que el parpadeo de los indicadores se detiene y encienda el suministro de energía.

Ajuste [PROTECCIÓN CONTRA ESCRITURA]

Configure si permite o no la copia de datos mediante la función de clonación de datos.

- 1) Pulse ▲▼ para seleccionar [CLONACIÓN DE DATOS] en el proyector de destino de la copia.
- 2) Pulse el botón <ENTER>.
 - Aparece la pantalla [CONTRASEÑA DE SEGURIDAD].
- 3) Introduzca una contraseña de seguridad y pulse el botón <ENTER>.
 - Aparece la pantalla [CLONACIÓN DE DATOS].
- 4) Pulse ▲▼ para seleccionar [PROTECCIÓN CONTRA ESCRITURA].
- 5) Pulse ◀▶ para cambiar el elemento.
 - Los elementos cambiarán cada vez que pulse el botón.

[NO]	Permite la función de clonación de datos desde otro proyector.
[SÍ]	No permite la función de clonación de datos desde otro proyector. <ul style="list-style-type: none"> • La copia de los datos no se podrá realizar cuando se seleccione [SÍ]. Cuando no sea necesario copiar los datos, seleccione [SÍ] para que los datos no se modifiquen por error.

Nota

- La contraseña de seguridad es la contraseña que se establece en el menú [SEGURIDAD] → [CAMBIO DE CONTRASEÑA DE SEGURIDAD].
La contraseña inicial es la predeterminada de fábrica: ▲▶▼◀▲▶▼◀

[GUARDAR DATOS USUARIO]

Guarde los distintos valores de ajuste como copia de seguridad en la memoria integrada del proyector.

- 1) Pulse ▲▼ para seleccionar [GUARDAR DATOS USUARIO].
- 2) Pulse el botón <ENTER>.
 - Aparece la pantalla [CONTRASEÑA DE SEGURIDAD].
- 3) Introduzca una contraseña de seguridad y pulse el botón <ENTER>.
 - Se visualiza la pantalla de confirmación.
- 4) Pulse ◀▶ para seleccionar [EJECUTAR], y pulse el botón <ENTER>.
 - [EN PROGRESIÓN] se visualiza cuando guardan los datos.

Nota

- El conjunto de datos de la aplicación informática no se incluye en [TODOS LOS DATOS DE USUARIO].
- Los datos guardados al ejecutar [GUARDAR DATOS USUARIO] no se eliminan incluso si se ejecuta el menú [SETUP PROYECTOR] → [INICIALIZAR] → [TODOS LOS DATOS DE USUARIO].

[CARGAR DATOS USUARIO]

Cargue los distintos valores de ajuste guardados como copia de seguridad en la memoria integrada del proyector.

- 1) Pulse ▲▼ para seleccionar [CARGAR DATOS USUARIO].
- 2) Pulse el botón <ENTER>.
 - Aparece la pantalla [CONTRASEÑA DE SEGURIDAD].
- 3) Introduzca una contraseña de seguridad y pulse el botón <ENTER>.
 - Se visualiza la pantalla de confirmación.
- 4) Pulse ◀▶ para seleccionar [EJECUTAR], y pulse el botón <ENTER>.

Nota

- El proyector accede al modo en espera para reflejar los valores de ajuste al ejecutar [CARGAR DATOS USUARIO].
- Los datos registrados desde un ordenador no se incluyen en [TODOS LOS DATOS DE USUARIO].

[INICIALIZAR]

Restablece varios valores de ajuste a sus ajustes predeterminados de fábrica.

- 1) Pulse ▲▼ para seleccionar [INICIALIZAR].
- 2) Pulse el botón <ENTER>.
 - Aparece la pantalla [CONTRASEÑA DE SEGURIDAD].
- 3) Introduzca una contraseña de seguridad y pulse el botón <ENTER>.
 - Aparece la pantalla [INICIALIZAR].
- 4) Pulse ▲▼ para seleccionar el elemento que desee inicializar.

[TODOS LOS DATOS DE USUARIO]	Se restauran los ajustes predeterminados de fábrica de todos los valores de ajuste, incluidos [SEÑALES REGISTRADAS], [RED/E-MAIL] y [IMAGEN DE LOGO]. El proyector accede al modo en espera para reflejar los valores de ajuste.
[SEÑALES REGISTRADAS]	Elimina todos los valores de ajuste guardados para cada señal de entrada. Para eliminar solo una parte de la señal registrada, realice el procedimiento descrito en "Eliminación de la señal registrada" (➡ página 154).
[RED/E-MAIL]	Se restablece la configuración predeterminada de fábrica del ajuste del menú [RED] → [NETWORK SETUP] y del ajuste de "Página [E-mail set up]" (➡ página 180) en la pantalla de control web.
[IMAGEN DE LOGO]	Elimina la imagen registrada en [LOGO USUARIO].

- 5) Pulse el botón <ENTER>.
 - Se visualiza la pantalla de confirmación.
- 6) Pulse ◀▶ para seleccionar [EJECUTAR], y pulse el botón <ENTER>.

Nota

- La contraseña de seguridad es la contraseña que se establece en el menú [SEGURIDAD] → [CAMBIO DE CONTRASEÑA DE SEGURIDAD].
La contraseña inicial es la predeterminada de fábrica: ▲▶▼◀▲▶▼◀
- Los siguientes ajustes no se inicializan incluso si se ejecuta el ajuste [TODOS LOS DATOS DE USUARIO].
 - El menú [OPCION DISPLAY] → [UNIFORMIDAD] (salvo para [CORRECCION PC])
 - El menú [SETUP PROYECTOR] → [AJUSTE OPERACIÓN] → [MODO OPERACIÓN]
 - El menú [SETUP PROYECTOR] → [AJUSTE OPERACIÓN] → [NIVEL MÁX. SALIDA LUZ]
 - El menú [SETUP PROYECTOR] → [MODO STANDBY]
- Si se ejecutan [TODOS LOS DATOS DE USUARIO], la pantalla [CONFIGURACIÓN INICIAL] se muestra la próxima vez que se inicie la proyección.

[CONTRASEÑA DE SERVICIO]

Función usada por una persona de mantenimiento.

Menú [PATRÓN DE PRUEBA]

En la pantalla de menú, seleccione [PATRÓN DE PRUEBA] en el menú principal.

Consulte “Navegación a través del menú” (➔ página 79) para obtener más información acerca del uso de la pantalla de menú.

[PATRÓN DE PRUEBA]

Muestre el patrón de prueba integrado en el proyector.

El ajuste de la posición, tamaño y otros factores no se refleja en los patrones de prueba. Asegúrese de visualizar la señal de entrada antes de realizar varios ajustes.

1) Pulse ◀▶ para cambiar el elemento [PATRÓN DE PRUEBA].

- Los elementos cambiarán cada vez que pulse el botón.

Pantalla de menú + todo blanco	Muestra un patrón de prueba con la pantalla de menú. Seleccione un patrón de prueba deseado.
Pantalla de menú + todo negro	
Pantalla de menú + ventana	
Pantalla de menú + ventana (inversión)	
Pantalla de menú + barra de color (vertical)	
Pantalla de menú + barra de color (horizontal)	
Pantalla de menú + relación de aspecto 16:9/4:3	
Pantalla de menú + patrón de trama	
Pantalla de menú + enfoque	
Pantalla de menú + pantalla de entrada	Muestra la pantalla de menú y la señal de entrada. No se reproducen imágenes de prueba internas.

Nota

- Pulse el botón <ON SCREEN> en el mando a distancia cuando se visualice el patrón de prueba para ocultar la pantalla de menú.
- Se recomienda realizar el ajuste del enfoque después de 30 minutos con la imagen de prueba de enfoque visualizada.

Cambio del color del patrón de prueba del patrón de trama

El color puede cambiarse cuando se muestre la imagen de prueba de patrón de trama “Pantalla de menú + patrón de trama”.

1) Pulse ◀▶ para seleccionar el patrón de prueba “Pantalla de menú + patrón de trama”.

2) Pulse el botón <ENTER>.

- Aparece la pantalla [PATRÓN DE PRUEBA DE COLOR].

3) Pulse ▲▼ para seleccionar un color y pulse el botón <ENTER>.

- El color del patrón de prueba del patrón de trama se cambia al color seleccionado.

Nota

- El ajuste [PATRÓN DE PRUEBA DE COLOR] se restablece con el valor [BLANCO] cuando el proyector se apaga.
- Solo es posible modificar los colores de patrones de prueba en el caso de patrones de prueba de patrón de trama.

Menú [LISTA DE SEÑALES REGISTRADAS]

En la pantalla de menú, seleccione [LISTA DE SEÑALES REGISTRADAS] en el menú principal. Consulte “Navegación a través del menú” (➔ página 79) para obtener más información acerca del uso de la pantalla de menú.

■ Detalles de las señales registradas

Número de memoria: A1 (1-2)



Cuando hay registrada la señal de número de dirección (A1, A2, ... L7, L8)

- Puede establecerse el nombre para cada memoria secundaria (➔ página 156).

Registro de nuevas señales

Después de recibir una nueva señal y de pulsar el botón <MENU> en el mando a distancia o en el panel de control, se procesa el registro y se visualiza la pantalla [MENÚ PRINCIPAL].

Nota

- En el proyector se pueden registrar hasta 96 señales, incluidas las memorias secundarias.
- Hay 12 páginas (ocho memorias de la A a la L, con ocho memorias posibles en cada página) para los números de memoria y la señal se registra en el número más bajo disponible. Si no hay ningún número de memoria disponible, se sobrescribirá la señal más antigua.
- El nombre que se registrará lo determina automáticamente la señal de entrada.
- Si se está visualizando un menú, las señales nuevas serán registradas al instante conforme reciben.

Cambio de nombre de la señal registrada

Es posible cambiar el nombre de las señales registradas.

- 1) Pulse ▲▼◀▶ para seleccionar la señal cuyo nombre se modificará.
- 2) Pulse el botón <ENTER>.
 - Aparece la pantalla [ESTADO DE SEÑALES REGISTRADAS].
 - Aparecen el número de la memoria, la terminal de entrada, el nombre de la señal de entrada, la frecuencia, la polaridad de sincronización, etc.
 - Pulse el botón <MENU> para volver a la pantalla [LISTA DE SEÑALES REGISTRADAS].
- 3) Pulse el botón <ENTER>.
 - Aparece la pantalla [INFORMACION SEÑALES REGISTRADAS].
- 4) Pulse ▲▼ para seleccionar [CAMBIAR NOMBRE DE SEÑAL].
- 5) Pulse el botón <ENTER>.
 - Aparece la pantalla [CAMBIAR NOMBRE DE SEÑAL].
- 6) Pulse ▲▼◀▶ para seleccionar el texto y pulse el botón <ENTER> para introducir el texto.
- 7) Después de cambiar el nombre, pulse ▲▼◀▶ para seleccionar [OK] y pulse el botón <ENTER>.
 - Se realiza el registro y vuelve a aparecer la pantalla [INFORMACION SEÑALES REGISTRADAS].
 - Al pulsar ▲▼◀▶ para seleccionar [CANCEL] y pulsar el botón <ENTER>, el nombre modificado de la señal no se registrará y se utilizará un nombre de señal registrado automáticamente.

Eliminación de la señal registrada

Es posible eliminar señales registradas.

- 1) Pulse ▲▼◀▶ para seleccionar la señal que desea eliminar.
- 2) Pulse el botón <DEFAULT> en el mando a distancia.
 - Aparece la pantalla [BORRADO DE SEÑALES REGISTRADAS].
 - Para cancelar la eliminación, pulse el botón <MENU> para regresar a la pantalla [LISTA DE SEÑALES REGISTRADAS].

3) Pulse el botón <ENTER>.

- La señal seleccionada se eliminará.

Nota

- También puede eliminar una señal registrada desde [BORRADO DE SEÑALES REGISTRADAS] en la pantalla [INFORMACION SEÑALES REGISTRADAS].

Protección de la señal registrada

1) Pulse ▲▼◀▶ para seleccionar la señal que desea proteger.

2) Pulse el botón <ENTER>.

- Aparece la pantalla [ESTADO DE SEÑALES REGISTRADAS].

3) Pulse el botón <ENTER>.

- Aparece la pantalla [INFORMACION SEÑALES REGISTRADAS].

4) Pulse ▲▼ para seleccionar [BLOQUEAR].

5) Pulse ◀▶ para cambiar el elemento.

- Los elementos cambiarán cada vez que pulse el botón.

[NO]	La señal no está protegida.
[SÍ]	La señal está protegida.

- Aparece un icono de candado a la derecha de la pantalla [LISTA DE SEÑALES REGISTRADAS] cuando para [BLOQUEAR] se selecciona [SÍ].



Nota

- Al ajustar [BLOQUEAR] en [SÍ], no es posible eliminar la señal, ajustar la imagen ni realizar una configuración automática. Para realizar estas operaciones, ajuste [BLOQUEAR] a [NO].
- Es posible registrar una señal en la memoria secundaria incluso si está protegida.
- Incluso una señal protegida será borrada si se ejecuta [INICIALIZAR].

Expansión del rango de bloqueo de señal

1) Pulse ▲▼◀▶ para seleccionar la señal que desea ajustar.

2) Pulse el botón <ENTER>.

- Aparece la pantalla [ESTADO DE SEÑALES REGISTRADAS].

3) Pulse el botón <ENTER>.

- Aparece la pantalla [INFORMACION SEÑALES REGISTRADAS].

4) Pulse ▲▼ para seleccionar [RANGO DE BLOQUEO].

5) Pulse ◀▶ para cambiar el elemento.

- Los elementos cambiarán cada vez que pulse el botón.

[ESTRECHO]	Seleccione esta opción en condiciones normales.
[ANCHO]	Amplía el rango de bloqueo.

- Aparece un icono de expansión a la derecha de la pantalla [LISTA DE SEÑALES REGISTRADAS] cuando para [RANGO DE BLOQUEO] se selecciona [ANCHO].



Nota

- Cambie el rango en el que se determinará la señal de entrada como la misma señal que la señal registrada.
- Para dar prioridad a que una señal sea la misma que la señal ya registrada, configure esta función como [ANCHO].
- Utilizar en casos como cuando la frecuencia de sincronización de una señal a introducir ha cambiado ligeramente, o cuando se registran listas de múltiples señales.

- Esta función sólo se puede usar cuando la señal se reciba desde el terminal <RGB 1 IN>, el terminal <RGB 2 IN>, el terminal <DVI-D IN>, el terminal <HDMI IN>, o el terminal <DIGITAL LINK/LAN>.
- Cuando está seleccionada la opción [ANCHO], la imagen puede aparecer distorsionada porque una señal se reconoce como si fuera la misma aunque su frecuencia de sincronización varíe ligeramente.
- Cuando una señal de entrada corresponde con varias señales ajustadas en [ANCHO], la prioridad se asigna a la señal registrada con un número de memoria alto. Ejemplo: una señal de entrada que corresponda a los números de la memoria A2, A4 y B1 se asignará como B1.
- Al borrarse una señal de registro, los ajustes también son eliminados.
- En un entorno en el que se reciben varios tipos de señales en el mismo terminal, a veces las señales no se determinan correctamente cuando los ajustes están establecidos en [ANCHO].

Mem. secundaria

El proyector tiene una función de memoria secundaria que puede registrar múltiples datos de ajuste de imagen, aunque la frecuencia o el formato de la fuente de la señal de sincronización la reconozcan como la misma señal. Use esta función cuando necesite cambiar el aspecto o ajustar la calidad de imagen, como el balance de blancos, mientras usa la misma fuente de señales. La memoria secundaria incluye todos los datos que se pueden ajustar para cada señal, como la relación de aspecto de imagen y los datos ajustados en el menú [IMAGEN] (elementos como [CONTRASTE] y [BRILLO]).

Registro en la memoria secundaria

- 1) **En la pantalla normal (cuando no se visualiza ningún menú), pulse ◀▶.**
 - Se visualiza la pantalla de registro de la memoria secundaria si aún no se ha registrado la memoria secundaria. Vaya al paso 3).
 - Aparece una lista de memorias secundarias registradas en la señal recibida en ese momento.
 - El botón <FUNCTION> del mando a distancia puede usarse en lugar de ◀▶ cuando se selecciona [MEM. SECUNDARIA] en el menú [SETUP PROYECTOR] → [BOTÓN DE FUNCIÓN].
- 2) **Pulse ▲▼◀▶ para seleccionar el número de memoria secundaria que se va a registrar en [LISTADO SUB MEMORIA].**
- 3) **Pulse el botón <ENTER>.**
 - Aparece la pantalla [CAMBIAR NOMBRE DE SEÑAL].
- 4) **Pulse ▲▼◀▶ para seleccionar [OK], y pulse el botón <ENTER>.**
 - Para cambiar el nombre de la señal registrada, siga el procedimiento descrito en los pasos 6) y 7) en “Cambio de nombre de la señal registrada” (➔ página 154).

Cambio a la memoria secundaria

- 1) **En la pantalla normal (cuando no se visualiza ningún menú), pulse ◀▶.**
 - Aparece una lista de memorias secundarias registradas en la señal recibida en ese momento.
- 2) **Pulse ▲▼◀▶ para seleccionar la señal que se va a cambiar en [LISTADO SUB MEMORIA].**
- 3) **Pulse el botón <ENTER>.**
 - Ello cambia a la señal seleccionada en el paso 2).

Eliminación de la memoria secundaria

- 1) **En la pantalla normal (cuando no se visualiza ningún menú), pulse ◀▶.**
 - Aparece la pantalla [LISTADO SUB MEMORIA].
- 2) **Pulse ▲▼◀▶ para seleccionar la memoria secundaria que desea eliminar y pulse el botón <DEFAULT> en el mando a distancia.**
 - Aparece la pantalla [BORRADO DE SEÑALES REGISTRADAS].
 - Para cancelar la eliminación, pulse el botón <MENU> para regresar a la pantalla [LISTADO SUB MEMORIA].
- 3) **Pulse el botón <ENTER>.**
 - Se eliminará la memoria secundaria seleccionada.

Menú [SEGURIDAD]

En la pantalla de menú, seleccione [SEGURIDAD] en el menú principal y seleccione un elemento del submenú.

Consulte “Navegación a través del menú” (➔ página 79) para obtener más información acerca del uso de la pantalla de menú.

- Cuando se usa por primera vez el proyector
Contraseña inicial: pulse ▲▶▼◀▶▶▼◀ en orden y pulse el botón <ENTER>.

Atención

- Cuando seleccione el menú [SEGURIDAD] y pulse el botón <ENTER>, se le pedirá que introduzca una contraseña. Introduzca la contraseña preestablecida y, después, continúe con las operaciones del menú [SEGURIDAD].
- Cuando se ha cambiado la contraseña previamente, introduzca la contraseña cambiada y pulse el botón <ENTER>.

Nota

- La contraseña introducida se visualiza con * en la pantalla.
- Se muestra un mensaje de error en la pantalla cuando la contraseña introducida es incorrecta. Vuelva a introducir la contraseña correcta.

[CONTRASEÑA DE SEGURIDAD]

Puede acceder a la pantalla [CONTRASEÑA DE SEGURIDAD] al encender la alimentación con el interruptor <MAIN POWER> en la posición <OFF>. Si la contraseña introducida es incorrecta, las operaciones estarán restringidas al botón de modo en espera <⏻>, el botón <SHUTTER> y los botones <LENS> (<FOCUS>, <ZOOM>, <SHIFT>).

1) Pulse ▲▼ para seleccionar [CONTRASEÑA DE SEGURIDAD].

2) Pulse ◀▶ para cambiar el elemento.

- Los elementos cambiarán cada vez que pulse el botón.

[NO]	Desactiva la entrada de la contraseña de seguridad.
[SÍ]	Activa la entrada de la contraseña de seguridad.

Nota

- Esta función se configura como [NO] a modo de ajuste predeterminado de fábrica o después de ejecutar el menú [SETUP PROYECTOR] → [INICIALIZAR] → [TODOS LOS DATOS DE USUARIO]. Configúrelo como [SÍ] según sea necesario.
- Cambie la contraseña periódicamente por una que sea difícil de adivinar.
- La contraseña de seguridad se activa después de configurar el elemento como [SÍ] y de colocar el interruptor <MAIN POWER> en <OFF>.

[CAMBIO DE CONTRASEÑA DE SEGURIDAD]

Cambie la contraseña de seguridad.

1) Pulse ▲▼ para seleccionar [CAMBIO DE CONTRASEÑA DE SEGURIDAD].

2) Pulse el botón <ENTER>.

- Aparece la pantalla [CAMBIO DE CONTRASEÑA DE SEGURIDAD].

3) Pulse ▲▼◀▶ y los botones numéricos (<0> - <9>) para ajustar la contraseña.

- Se pueden establecer hasta ocho operaciones de botón.

4) Pulse el botón <ENTER>.

5) Vuelva a introducir la contraseña para confirmarla.

6) Pulse el botón <ENTER>.

Nota

- La contraseña introducida se visualiza con * en la pantalla.
- Si se utilizan valores numéricos en la contraseña de seguridad, es necesario inicializarla en caso de perder el mando a distancia. Póngase en contacto con su distribuidor para obtener más información sobre el método de inicialización.

[AJUSTE DE PANTALLA]

Superponga el mensaje de seguridad (texto o imagen) sobre la imagen de proyección.

- 1) Pulse ▲▼ para seleccionar [AJUSTE DE PANTALLA].
- 2) Pulse ◀▶ para cambiar el elemento.
 - Los elementos cambiarán cada vez que pulse el botón.

[NO]	Ocultar el mensaje de seguridad.
[TEXTO]	Muestra el texto configurado en el menú [SEGURIDAD] → [CAMBIAR TEXTO].
[LOGO USUARIO]	Muestra la imagen registrada por el usuario.

Nota

- Para crear y registrar la imagen [LOGO USUARIO], use "Logo Transfer Software". El software se puede descargar del sitio web (<https://panasonic.net/cns/projector/>).

[CAMBIAR TEXTO]

Edite el texto que aparecerá cuando se seleccione [TEXTO] en [AJUSTE DE PANTALLA].

- 1) Pulse ▲▼ para seleccionar [CAMBIAR TEXTO].
- 2) Pulse el botón <ENTER>.
 - Aparece la pantalla [CAMBIAR TEXTO].
- 3) Pulse ▲▼◀▶ para seleccionar el texto y pulse el botón <ENTER> para introducir el texto.
- 4) Pulse ▲▼◀▶ para seleccionar [OK] y pulse el botón <ENTER>.
 - Se cambia el texto.

[CONTROL DE INICIO DE DISPOSITIVO]

Active/desactive las operaciones con botones en el panel de control y en el mando a distancia.

- 1) Pulse ▲▼ para seleccionar [CONTROL DE INICIO DE DISPOSITIVO].
- 2) Pulse el botón <ENTER>.
 - Aparece la pantalla [CONTROL DE INICIO DE DISPOSITIVO].
- 3) Pulse ▲▼ para seleccionar [PANEL DE CONTROL] o [MANDO A DISTANCIA].

[PANEL DE CONTROL]	Configura la limitación para el control del panel de control.
[MANDO A DISTANCIA]	Configura la limitación para el control del mando a distancia.

- 4) Pulse el botón <ENTER>.
 - Aparece la pantalla [PANEL DE CONTROL] o la pantalla [MANDO A DISTANCIA].
- 5) Pulse ▲▼ para seleccionar [PANEL DE CONTROL] o [MANDO A DISTANCIA].
- 6) Pulse ◀▶ para cambiar el elemento.
 - Puede establecer la restricción de funcionamiento desde el panel de control o el mando a distancia.

[HABILITADO]	Habilita todas las operaciones del botón.
[DESHABILITADO]	Deshabilita todas las operaciones del botón.
[USUARIO]	El funcionamiento de todos los botones se puede activar/desactivar por separado. Consulte "Habilitar/deshabilitar cualquier botón" (► página 159) para obtener más información.

- 7) Pulse ▲▼ para seleccionar [APLICAR], y pulse el botón <ENTER>.
 - Se visualiza la pantalla de confirmación.
- 8) Pulse ◀▶ para seleccionar [EJECUTAR], y pulse el botón <ENTER>.

Habilitar/deshabilitar cualquier botón

- 1) Pulse ▲▼ para seleccionar [CONTROL DE INICIO DE DISPOSITIVO].
- 2) Pulse el botón <ENTER>.
 - Aparece la pantalla [CONTROL DE INICIO DE DISPOSITIVO].
- 3) Pulse ▲▼ para seleccionar [PANEL DE CONTROL] o [MANDO A DISTANCIA].
- 4) Pulse el botón <ENTER>.
- 5) Pulse ▲▼ para seleccionar [PANEL DE CONTROL] o [MANDO A DISTANCIA].
- 6) Pulse ◀▶ para cambiar [USUARIO].
- 7) Pulse ▲▼ para seleccionar el botón que desea ajustar.
 - Si se selecciona [TECLA SELECCIÓN ENTRADA], pulse el botón <ENTER> y pulse ▲▼ para seleccionar el botón que desea ajustar.

	Botones que pueden ajustarse	
	[PANEL DE CONTROL]	[MANDO A DISTANCIA]
[TECLA ENCENDIDO]	Botón de modo en espera <⏻>, botón de alimentación < >	
[TECLA SELECCIÓN ENTRADA]	Botón <RGB1>, botón <RGB2>, botón <DVI-D>, botón <HDMI>, botón <DIGITAL LINK>, botón <SDI>	Botón <RGB1/2>, botón <DVI-D>, botón <HDMI>, botón <DIGITAL LINK>, botón <SDI>
[TECLA MENU]	Botón <MENU>	
[TECLA LENTE]	Botón <LENS>	Botones de lente (<FOCUS>, <ZOOM>, <SHIFT>)
[TECLA AUTOAJUSTE]	Botón <AUTO SETUP>	
[TECLA OBTURADOR]	Botón <SHUTTER>	
[TECLA MENU EN PANTALLA]	—	Botón <ON SCREEN>
[TECLA OTRAS FUNCIONES]	▲▼◀▶, botón <ENTER>	Botones no indicados anteriormente

- 8) Pulse ◀▶ para cambiar el elemento.

[HABILITADO]	Habilita las operaciones del botón.
[DESHABILITADO]	Deshabilita las operaciones del botón.

- Los siguientes elementos se pueden seleccionar solo si se ha seleccionado [TECLA RGB1/2] en [TECLA SELECCIÓN ENTRADA].

[ALTERNAR]	Alterna entre [RGB1] y [RGB2] cuando se acciona el botón.
[RGB1]	El ajuste queda fijado en [RGB1].
[RGB2]	El ajuste queda fijado en [RGB2].
[DESHABILITADO]	Deshabilita las operaciones del botón.

- Cuando se seleccione [TECLA SELECCIÓN ENTRADA] en el paso 7), y después de cambiar el elemento, pulse el botón <MENU> para volver a la pantalla [PANEL DE CONTROL] o a la pantalla [MANDO A DISTANCIA].

- 9) Pulse ▲▼ para seleccionar [APLICAR], y pulse el botón <ENTER>.

- Se visualiza la pantalla de confirmación.

- 10) Pulse ◀▶ para seleccionar [EJECUTAR], y pulse el botón <ENTER>.

Nota

- Al realizar una operación con un botón con el dispositivo ajustado en [DESHABILITADO], aparece la pantalla [PASSWORD PARA CONTROL DEL EQUIPO].
Ingrese la contraseña del dispositivo de control.
- La pantalla [PASSWORD PARA CONTROL DEL EQUIPO] desaparecerá cuando no se realicen operaciones durante unos 10 segundos.
- Si las operaciones de [PANEL DE CONTROL] y [MANDO A DISTANCIA] se establecen en [DESHABILITADO], el proyector no se puede apagar (no se puede acceder al modo en espera).
- Cuando se haya completado el ajuste, desaparecerá la pantalla de menú. Para realizar otras operaciones, pulse el botón <MENU> para visualizar el menú principal.
- Incluso si se desactivan las operaciones con botones en el mando a distancia, el botón <ID SET> del mando a distancia sigue funcionando.

[CAMBIO PASSWORD CONTROL DEL EQUIPO]

Puede modificar la contraseña del dispositivo de control.

- 1) Pulse ▲▼ para seleccionar [CAMBIO PASSWORD CONTROL DEL EQUIPO].
- 2) Pulse el botón <ENTER>.
 - Aparece la pantalla [CAMBIO PASSWORD CONTROL DEL EQUIPO].
- 3) Pulse ▲▼◀▶ para seleccionar el texto y pulse el botón <ENTER> para introducir el texto.
- 4) Pulse ▲▼◀▶ para seleccionar [OK] y pulse el botón <ENTER>.
 - Para cancelar, seleccione [CANCEL].

Atención

- La contraseña inicial es “AAAA” conforme a la configuración predeterminada de fábrica o cuando se ejecuta el menú [SETUP PROYECTOR] → [INICIALIZAR] → [TODOS LOS DATOS DE USUARIO].
- Cambie la contraseña periódicamente por una que sea difícil de adivinar.

Menú [RED]

En la pantalla de menú, seleccione [RED] en el menú principal y seleccione un elemento del submenú. Consulte “Navegación a través del menú” (→ página 79) para obtener más información acerca del uso de la pantalla de menú.

[MODO DIGITAL LINK]

Cambie el método de comunicación del terminal <DIGITAL LINK/LAN> del proyector.

- 1) Pulse ▲▼ para seleccionar [MODO DIGITAL LINK].
- 2) Pulse ◀▶ para cambiar el elemento.
 - Los elementos cambiarán cada vez que pulse el botón.

[AUTO]	Cambia el método de comunicación automáticamente a DIGITAL LINK, largo alcance o Ethernet.
[DIGITAL LINK]	Fija el método de comunicación en DIGITAL LINK.
[LARGO ALCANCE]	Fija el método de comunicación en largo alcance.
[ETHERNET]	Fija el método de comunicación en Ethernet.

Modos de comunicación posibles

- ✓: comunicación posible
—: comunicación imposible

Ajuste		Comunicación posible			
		Transferencia de vídeo (100 m (328'1"))	Transferencia de vídeo (150 m (492'2"))	Ethernet	RS-232C
[AUTO]	Para DIGITAL LINK	✓	—	✓	✓
	Para largo alcance	—	✓	✓	✓
	Para Ethernet	—	—	✓*1	—
[DIGITAL LINK]		✓	—	✓	✓
[LARGO ALCANCE]		—	✓	✓	✓
[ETHERNET]		—	—	✓*1	—

*1 La comunicación a través de un cable transmisor de par trenzado no está disponible. Conecte el proyector con la red directamente.

Nota

- Para la señal con resolución máxima de 1 920 x 1 200 puntos, la distancia de transmisión máxima es 100 m (328'1") cuando se conecta con el método de comunicación DIGITAL LINK. Para señales con resolución superior a 1 920 x 1 200 puntos, la distancia de transmisión máxima será 50 m (164'1").
- La distancia de transmisión máxima cuando se conecta con el método de comunicación de largo alcance es 150 m (492'2"). En tal caso, la señal que el proyector puede recibir es de un máximo de 1080/60p (1 920 x 1 080 puntos, frecuencia del reloj de puntos 148,5 MHz).
- Si el método de comunicación del cable transmisor de par trenzado se configura como largo alcance, el proyector se conectará con el método de comunicación de largo alcance cuando se configure como [AUTO]. Para conectarse con el Conmutador de DIGITAL LINK opcional (Núm. de modelo: ET-YFB200G) mediante el método de comunicación de largo alcance, configure como [LARGO ALCANCE].
- Incluso si se configura como [LARGO ALCANCE], la conexión no se establecerá correctamente si el cable transmisor de par trenzado no es compatible con el método de comunicación de largo alcance.

[ESTADO DIGITAL LINK]

Visualice el entorno de conexión DIGITAL LINK.

- 1) Pulse ▲▼ para seleccionar [ESTADO DIGITAL LINK].
- 2) Pulse el botón <ENTER>.
 - Aparece la pantalla [ESTADO DIGITAL LINK].

[ESTADO DE LINK]	El contenido de la pantalla es el siguiente. [DIGITAL LINK]: comunicación con el método DIGITAL LINK. [LARGO ALCANCE]: comunicación con el método de largo alcance. [ETHERNET]: comunicación con el método Ethernet. [NO LINK]: la comunicación no se ha establecido.
------------------	-----------------------------------------------------------------------------------------------------------------------------------------------------------------------------------------------------------------------------------------------------------------------------------

[ESTADO DE HDCP]	El contenido de la pantalla es el siguiente. [HDCP2.2]: cuando se protege con HDCP 2.2 [HDCP1.X]: cuando se protege con HDCP 1.X [NINGUNO]: cuando no se protege con HDCP [---]: cuando no hay señal
[CALIDAD DE LA SEÑAL]	[CALIDAD DE LA SEÑAL] es un valor numérico del nivel de error y el color de visualización pasa a verde, amarillo o rojo en función de dicho valor. Compruebe el nivel de calidad de la señal al recibir una señal a través de un cable transmisor de par trenzado. <ul style="list-style-type: none"> • [MÁX]/[MÍNIMO]: valor máximo/valor mínimo del nivel de error. • Verde (-12 dB o inferior) → nivel de calidad de la señal normal. • Amarillo (-11 a -8 dB) → nivel de advertencia; podría aparecer ruido en la pantalla. • Rojo (-7 dB o superior) → nivel anómalo con sincronización interrumpida y recepción imposible.

[NETWORK SETUP]

Realice al ajuste inicial de la red antes de usar la función de red.

- 1) Pulse ▲▼ para seleccionar [NETWORK SETUP].
- 2) Pulse el botón <ENTER>.
 - Aparece la pantalla [NETWORK SETUP].
- 3) Pulse ▲▼ para seleccionar un elemento y cambie los ajustes de acuerdo con las instrucciones de operación del menú.

[NOMBRE PROYECTOR]	Permite cambiar el nombre del proyector. Introduzca el nombre de host si es necesario al utilizar un servidor DHCP.	
[DHCP]	[SÍ]	Si hay un servidor DHCP en la red a la que se conectará el proyector, la dirección IP se obtiene automáticamente.
	[NO]	Si no hay un servidor DHCP en la red a la que se conectará el proyector, ajuste [DIRECCIÓN IP], [MÁSCARA DE SUBRED] y [PUERTA DE ENLACE].
[DIRECCIÓN IP]	Introduzca la dirección IP cuando no use un servidor DHCP.	
[MÁSCARA DE SUBRED]	Introduzca la máscara de subred cuando no use un servidor DHCP.	
[PUERTA DE ENLACE.]	Introduzca el direccionamiento de la puerta de enlace predeterminada cuando no se use un servidor DHCP.	

- 4) Pulse ▲▼ para seleccionar [GUARDAR] y pulse el botón <ENTER>.
 - Se visualiza la pantalla de confirmación.
- 5) Pulse ◀▶ para seleccionar [EJECUTAR], y pulse el botón <ENTER>.

Nota

- Al usar un servidor DHCP, confirme que el servidor DHCP esté en ejecución.
- Consulte a su administrador de red en relación con la dirección IP, máscara de subred y puerta de enlace predeterminada.
- Los ajustes de red son los mismos para el terminal <LAN> y el terminal <DIGITAL LINK/LAN>.
- La opción [NETWORK SETUP] no puede seleccionarse cuando el menú [RED] → [AJUSTE Art-Net] se configura como [SÍ(2.X.X.X)] o [SÍ(10.X.X.X)].

[NETWORK CONTROL]

Configure el método de control de la red.

- 1) Pulse ▲▼ para seleccionar [NETWORK CONTROL].
- 2) Pulse el botón <ENTER>.
 - Aparece la pantalla [NETWORK CONTROL].
- 3) Pulse ▲▼ para seleccionar un elemento y pulse ◀▶ para cambiar el ajuste.

[CONTROL WEB]	Seleccione [SÍ] para controlar la red con el explorador web.
[PJLink CONTROL]	Seleccione [SÍ] para controlar la red con el protocolo PJLink.
[NOTIFICACIÓN PJLink]	Configure como [SÍ] para usar la función de notificación PJLink. <ul style="list-style-type: none"> • La pantalla [NOTIFICACIÓN PJLink] se visualiza cuando se configura como [SÍ] y se pulsa el botón <ENTER>. Configure a la dirección IP del ordenador para notificar el estado del proyector en [DIR. IP NOTIFICADA 1], [DIR. IP NOTIFICADA 2].

[CONTROL DE COMANDOS]	Configure como [SÍ] para controlar con el formato de comando de control del terminal <SERIAL/MULTI PROJECTOR SYNC IN>/<SERIAL/MULTI PROJECTOR SYNC OUT> (► página 210). Consulte “Comandos de control mediante LAN” (► página 203).
[COMMAND PORT]	Establezca el número de puerto usado para el control de comando.
[Crestron Connected(TM)]	Seleccione [SÍ] para controlar la red con Crestron Connected de Crestron Electronics, Inc.
[AMX D.D.]	Seleccione [SÍ] para controlar la red con el controlador de AMX Corporation. Al establecer esta función en [SÍ], se activa la detección a través de “AMX Device Discovery”. Para obtener más información, consulte el sitio web de AMX Corporation. URL http://www.amx.com/
[EXTRON XTP]	Seleccione [SÍ] al conectar “transmisor XTP” de Extron Electronics al terminal <DIGITAL LINK/LAN>. Configure como [NO] al conectar el dispositivo compatible con salida DIGITAL LINK opcional (Núm. de modelo: ET-YFB100G, ET-YFB200G). Para obtener más información “transmisor XTP”, visite el sitio web de Extron Electronics. URL http://www.extron.com/

4) Pulse ▲▼ para seleccionar [GUARDAR] y pulse el botón <ENTER>.

- Se visualiza la pantalla de confirmación.

5) Pulse ◀▶ para seleccionar [EJECUTAR], y pulse el botón <ENTER>.

[ESTADO DE RED]

Consulte el estado de la red del proyector.

1) Pulse ▲▼ para seleccionar [ESTADO DE RED].

2) Pulse el botón <ENTER>.

- Aparece la pantalla [ESTADO DE RED].

[DHCP]	Muestra el estado del servidor DHCP.
[DIRECCIÓN IP]	Muestra la [DIRECCIÓN IP].
[MÁSCARA DE SUBRED]	Muestra la [MÁSCARA DE SUBRED].
[PUERTA DE ENLACE.]	Muestra la [PUERTA DE ENLACE.].
[DNS1]	Muestra la dirección del servidor DNS preferido.
[DNS2]	Muestra la dirección del servidor DNS alternativo.
[DIRECCIÓN MAC]	Muestra la [DIRECCIÓN MAC].

Nota

- Los ajustes de red son los mismos para el terminal <LAN> y el terminal <DIGITAL LINK/LAN>.

[MENÚ DIGITAL LINK]

Cuando el dispositivo compatible con salida DIGITAL LINK opcional (Núm. de modelo: ET-YFB100G, ET-YFB200G) se conecta al terminal <DIGITAL LINK/LAN>, se muestra el menú principal del dispositivo compatible conectado con salida DIGITAL LINK. Consulte las Instrucciones de operación del dispositivo compatible con salida DIGITAL LINK para obtener más información.

Nota

- La opción [MENÚ DIGITAL LINK] no puede seleccionarse si el menú [RED] → [NETWORK CONTROL] → [EXTRON XTP] se configura como [SÍ].
- Las indicaciones de funcionamiento del botón “RETURN” se muestran en la pantalla de menú de Caja de interfaz digital y Conmutador de DIGITAL LINK. El proyector no tiene el botón “RETURN”, pero las mismas operaciones pueden realizarse con el botón <MENU>.

[AJUSTE Art-Net]

Realice los ajustes para usar la función Art-Net.

1) Pulse ▲▼ para seleccionar [AJUSTE Art-Net].

2) Pulse ◀▶ para cambiar de elemento.

- Los elementos cambiarán cada vez que pulse el botón.

[NO]	Desactiva la función Art-Net.
[SÍ(2.X.X.X)]	Activa la función Art-Net y ajusta la dirección IP en 2.X.X.X.
[SÍ(10.X.X.X)]	Activa la función Art-Net y ajusta la dirección IP en 10.X.X.X.

[SÍ(MANUAL)]	Activa la función Art-Net y utiliza la dirección IP ajustada en [NETWORK SETUP].
--------------	----------------------------------------------------------------------------------

- Continúe en el paso 3) cuando se seleccione otro valor distinto de [NO].

3) Pulse el botón <ENTER>.

- Aparece la pantalla [AJUSTE Art-Net].

4) Pulse ▲▼ para seleccionar un elemento, y pulse ◀▶ para cambiar el ajuste.

[NET]	Introduzca la [NET] que se utilizará cuando el proyector procese Art-Net.
[SUB NET]	Introduzca la [SUB NET] que se utilizará cuando el proyector procese Art-Net.
[UNIVERSE]	Introduzca el [UNIVERSE] que se utilizará cuando el proyector procese Art-Net.
[DIRECCIÓN INICIO]	Introduzca la [DIRECCIÓN INICIO] que se utilizará cuando el proyector procese Art-Net.

5) Pulse ▲▼ para seleccionar [GUARDAR] y pulse el botón <ENTER>.

- Se visualiza la pantalla de confirmación.

6) Pulse ◀▶ para seleccionar [EJECUTAR], y pulse el botón <ENTER>.

Nota

- Si se selecciona [SÍ(2.X.X.X)] o [SÍ(10.X.X.X)], la dirección IP se calcula y se ajusta automáticamente.

[AJUSTES CANAL Art-Net]

Fije la asignación del canal.

Para las definiciones del canal usadas para controlar el proyector con la función Art-Net, consulte “Uso de la función Art-Net” (➔ página 199).

1) Pulse ▲▼ para seleccionar [AJUSTES CANAL Art-Net].

2) Pulse ◀▶ para cambiar el elemento.

[2]	Utiliza la asignación de canales en el ajuste estándar.
[USUARIO]	Cambia la asignación de canales.
[1]	Usa la asignación de canales con la serie DZ21K compatible. Serie DZ21K: serie DZ21K, serie DS20K, serie DW17K, serie DZ16K

- Si se selecciona [2] o [1], la función asignada al canal se muestra pulsando el botón <ENTER>.
- Si selecciona [USUARIO], vaya al paso 3).

3) Pulse el botón <ENTER>.

- Aparece la pantalla [AJUSTES CANAL Art-Net].

4) Pulse ▲▼ para seleccionar el canal que se va a fijar, y pulse ◀▶ para cambiar el elemento.

[SALIDA DE LA LUZ]	Ajusta la cantidad de luz.
[SELECCIÓN DE ENTRADA]	Cambia la entrada.
[POSICIÓN LENTE]	Mueve la posición de la lente.
[CAMBIO HOR. LENTE]	Ajusta el desplazamiento de la lente en la dirección horizontal.
[CAMBIO VER. LENTE]	Ajusta el desplazamiento de la lente en la dirección vertical.
[ENFOQUE DE LENTE]	Ajusta el enfoque.
[ZOOM LENTE]	Ajusta el zoom.
[ENCENDER/APAGAR]	Controla el estado de alimentación.
[OBTURADOR]	Controla el obturador.
[APAGADO GRAD. ACTIV.]	Configura el tiempo del fundido de entrada.
[APAGADO GRAD. DESAC.]	Configura el tiempo del fundido de salida.
[GEOMETRÍA]	Realiza el ajuste geométrico.
[PERSONALIZAR MASCARA]	Realiza el ajuste geométrico mediante el ordenador. Para utilizar PC-1, PC-2 y PC-3, es necesario el Kit de actualización opcional (Núm. de modelo: ET-UK20).
[CONGELADO]	Congela la imagen proyectada.
[COLOR]	Ajusta la saturación de color.
[TINTE]	Ajusta el tinte.
[PATRÓN DE TRAMA]	Muestra el modelo de la trama.

[HABILIT./DESHABILIT.]	Activa/desactiva el control del proyector con la función Art-Net.
[NINGUNO]	Sin definición

- El ajuste también se puede realizar pulsando ▲▼ para seleccionar el canal, pulsando el botón <ENTER> para ver la lista de opciones, pulsando ▲▼◀▶ para seleccionar la opción y pulsando el botón <ENTER>.
- El mismo elemento no se puede configurar para varios canales, salvo por [NINGUNO].

[ESTADO DE Art-Net]

Muestra el contenido de control asignado a cada canal y los datos recibidos de ese canal.

- 1) Pulse ▲▼ para seleccionar [ESTADO DE Art-Net].
- 2) Pulse el botón <ENTER>.
 - Aparece la pantalla [ESTADO DE Art-Net].

Capítulo 5 Operaciones

Este capítulo describe cómo usar cada función.

Conexión de red

El proyector está equipado con la función de red, y es posible lo siguiente conectándose a un ordenador.

- **Control web**

Es posible realizar la configuración, el ajuste y el estado de visualización del proyector accediendo al proyector desde un ordenador.

Consulte “Función de control web” (➔ página 170) para obtener más información.

- **Smart Projector Control**

Puede usarse el software de aplicación “Smart Projector Control” para activar la configuración y el ajuste del proyector conectado mediante LAN usando un smartphone o una tableta.

Para obtener más información, visite el sitio web (<https://panasonic.net/cns/projector/>).

- **Multi Monitoring & Control Software**

“Multi Monitoring & Control Software”, una aplicación de software para supervisar y controlar varios dispositivos de visualización (proyector o pantalla plana) conectados a Intranet.

También se puede usar el software de complemento “Software de Alerta Precoz”, que supervisa el estado de los dispositivos de pantalla y sus periféricos en una Intranet, e informa de cualquier anomalía de los equipos y detecta las señales de los posibles problemas.

Para obtener más información, visite el sitio web (<https://panasonic.net/cns/projector/>).

- **PJLink**

El estado o el funcionamiento del proyector se pueden consultar desde un ordenador mediante el protocolo PJLink.

Consulte “Protocolo PJLink” (➔ página 198) para obtener más información.

- **Art-Net**

La configuración del proyector se puede realizar con el controlador DMX o el software de aplicación usando el protocolo Art-Net.

Consulte “Uso de la función Art-Net” (➔ página 199) para obtener más información.

- **Comandos de control**

El estado o el funcionamiento del proyector se pueden consultar desde un ordenador mediante los comandos de control.

Consulte “Comandos de control mediante LAN” (➔ página 203) para obtener más información.

Conexión a la red

Este proyector puede recibir la señal Ethernet del cable transmisor de par trenzado con la señal de vídeo y de control serie a través del cable LAN.

Ejemplo de una conexión de red normal

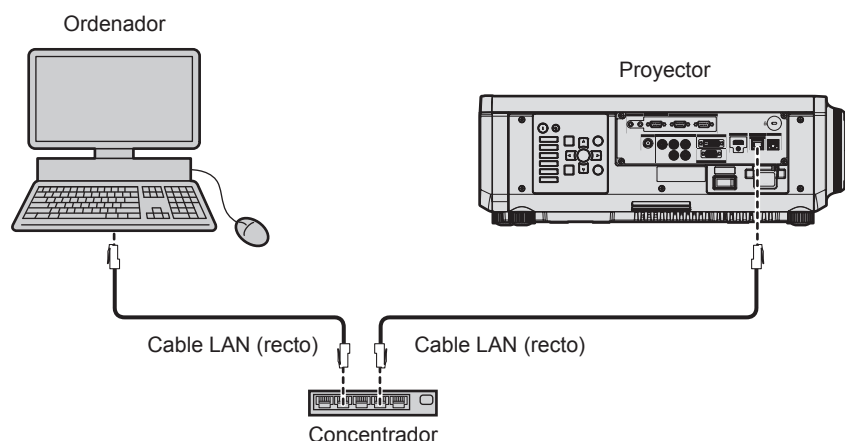

Atención

- Si se conecta un cable LAN directamente al proyector, la conexión de red debe realizarse en interiores.

Nota

- Se necesita un cable LAN para usar la función de red.

- Use un cable LAN directo o cruzado compatible con CAT5 o superior. El cable directo o cruzado, o ambos cables, se pueden usar según la configuración del sistema. Consulte al administrador de su red. El proyector determinará el tipo del cable (directo o cruzado) automáticamente.
- Utilice un cable LAN de 100 m (328'1") o de una longitud inferior.

Ejemplo de conexiones de red a través de un cable transmisor de par trenzado

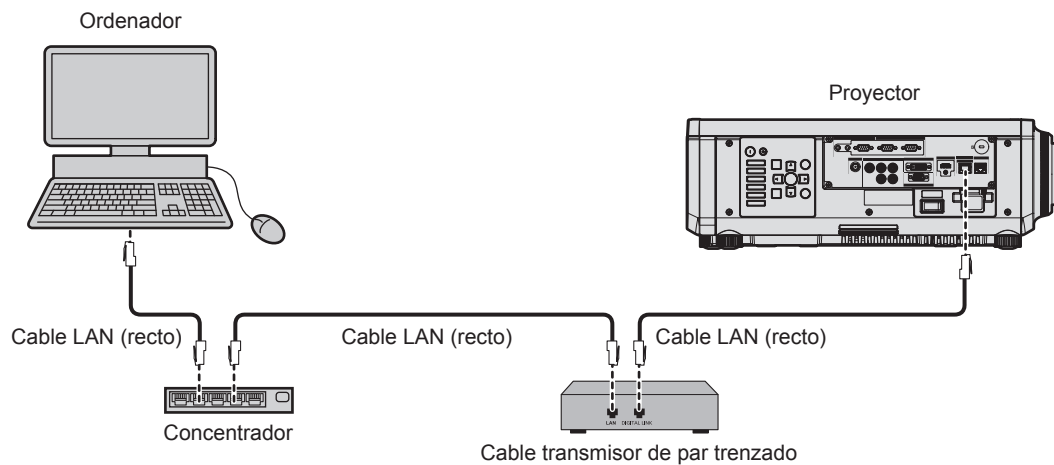

Atención

- Si se conecta un cable LAN directamente al proyector, la conexión de red debe realizarse en interiores.

Nota

- Para el cable LAN entre el cable transmisor de par trenzado y el proyector, utilice un cable que cumpla con los siguientes requisitos:
 - Compatible con CAT5e o estándares superiores
 - Blindado (conectores incluidos)
 - Conexión directa
 - Monofilar
 - El diámetro del núcleo del cable es igual o superior a AWG24 (AWG24, AWG23, etc.)
- La distancia de transmisión máxima entre el cable transmisor de par trenzado y el proyector es 100 m (328'1") para la señal con resolución máxima de 1 920 x 1 200 puntos. Para señales con resolución superior a 1 920 x 1 200 puntos, la distancia de transmisión máxima será 50 m (164'1"). Es posible transmitir hasta 150 m (492'2") si el cable transmisor de par trenzado admite el método de comunicación de largo alcance. Sin embargo, la señal que el proyector puede recibir es solo de hasta 1080/60p (1 920 x 1 080 puntos, la frecuencia del reloj de puntos 148,5 MHz) para el método de comunicación de largo alcance. Si estas distancia son mayores, pueden producirse distorsiones en la imagen y problemas con la comunicación LAN.
- Al realizar el cableado entre un cable transmisor de par trenzado y el proyector, compruebe que las características de cada cable son compatibles con CAT5e o superior con herramientas como un tester de cables o un verificador de cables. Si utiliza un conector de relé, realice la comprobación incluyendo este conector.
- No utilice un concentrador entre un cable transmisor de par trenzado y el proyector.
- No tire de los cables con fuerza. No los doble ni los retuerza innecesariamente.
- Para reducir el ruido, estire los cables que se conectan entre el cable transmisor de par trenzado y el proyector; procure que no queden enrollados.
- Mantenga los cables que unen el cable transmisor de par trenzado y el proyector alejados de otros cables, sobre todo de los cables de alimentación.
- Al instalar varios cables, colóquelos uno al lado del otro con una mínima distancia de separación, pero sin atarlos.
- Tras realizar el cableado, vaya al menú [RED] → [ESTADO DIGITAL LINK] y confirme que el valor de [CALIDAD DE LA SEÑAL] aparece en verde, lo que indica una calidad normal.
- Para obtener información acerca de los cables transmisores de par trenzado de otros fabricantes que se pueden utilizar con el proyector, visite el sitio web (<https://panasonic.net/cns/projector/>). Tenga en cuenta que la validación de los dispositivos de otros fabricantes se ha realizado según los puntos especificados por Panasonic Connect Co., Ltd. y no todas las funciones se han validado. En caso de problemas de funcionamiento o rendimiento provocados por dispositivos de otros fabricantes, póngase en contacto directamente con ellos.

Configuración del proyector

- 1) **Conecte el proyector a un ordenador mediante un cable LAN.**
- 2) **Encienda la alimentación del proyector.**
- 3) **Pulse el botón <MENU> para abrir el menú [RED], seleccione [NETWORK SETUP] y pulse el botón <ENTER>.**
- 4) **Realice la configuración de [NETWORK SETUP].**
 - Consulte [NETWORK SETUP] (➔ página 162) para obtener más información.

Nota

- Para conectar a una red existente, consulte antes al administrador de su red.

■ Configuración con ajustes predeterminados de fábrica

- La siguiente configuración corresponde a la de los ajustes predeterminados de fábrica.

[DHCP]	APAGADO
[DIRECCIÓN IP]	192.168.0.8
[MÁSCARA DE SUBRED]	255.255.255.0
[PUERTA DE ENLACE.]	192.168.0.1
[DNS1]/[DNS2]	Ninguno

Funcionamiento del ordenador

1) Encienda la alimentación del ordenador.

2) Configure la red con las instrucciones que le indique el administrador de su red.

- El funcionamiento del ordenador es posible configurando los ajustes de red del ordenador de la siguiente forma si el proyector tiene los ajustes predeterminados de fábrica.

[DIRECCIÓN IP]	192.168.0.10
[MÁSCARA DE SUBRED]	255.255.255.0
[PUERTA DE ENLACE.]	192.168.0.1

Función de control web

La siguiente función es posible desde un ordenador usando la función de control web.

- Configuración y ajuste del proyector
- Visualización del estado del proyector
- Envío de un mensaje de correo electrónico cuando existe un problema con el proyector

El proyector es compatible con “Crestron Connected” y también pueden utilizarse las siguientes aplicaciones de software de Crestron Electronics, Inc.

- RoomView Express
- Crestron Fusion

Nota

- Se requiere la comunicación con un servidor de correo electrónico para usar la función de correo electrónico. Confirme antes que se pueda usar el correo electrónico.
- “Crestron Connected” es un sistema de Crestron Electronics, Inc. que administra y controla de forma colectiva los dispositivos de varios sistemas conectados a una red a través de un ordenador.
- Para obtener más información de “Crestron Connected”, visite el sitio web de Crestron Electronics, Inc. (sólo inglés.)
URL <https://www.crestron.com/>
Descargue “RoomView Express” del sitio web de Crestron Electronics, Inc. (sólo inglés.)
URL <https://www.crestron.com/resources/get-roomview>

Ordenador que puede usarse para la configuración

Para usar la función de control web, se necesario un navegador web. En primer lugar, confirme que el navegador web puede utilizarse.

SO	Navegador compatible
Windows	Internet Explorer 11.0, Microsoft Edge
Mac OS	Safari 8.0/9.0/10.0/11.0
iOS	Safari (con la versión iOS 9, iOS 10 o iOS 11)
Android	Google Chrome (equipado con versión Android 4.4/5.0/5.1/6.0/7.0/8.0)

Acceso desde el explorador web

- 1) Abra el explorador web en el ordenador.
- 2) Introduzca la dirección IP del proyector en el campo de entrada de URL del explorador web.
- 3) Introduzca el nombre de usuario y la contraseña.
 - Los ajustes predeterminados de fábrica son Nombre de usuario: dispuser (derechos de usuario)/dispadmin (derechos de administrador); Contraseña: @Panasonic.
 - Al usar la función de control web por primera vez se le solicita que cambie la contraseña. Vaya al paso 4). Si la función de control web ya se ha usado, continúe con el paso 7).

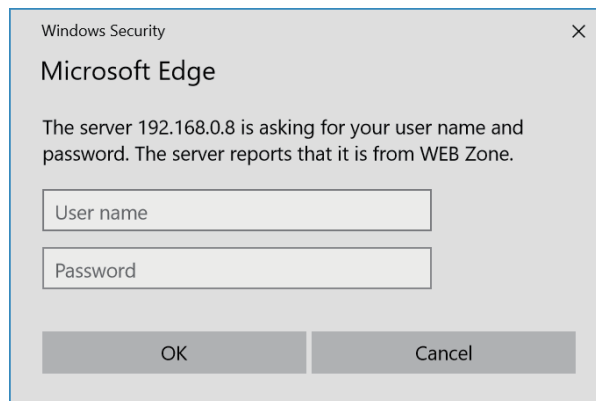

- 4) Haga clic en OK.
 - Se visualiza la página [Change password].

Para derechos de usuario

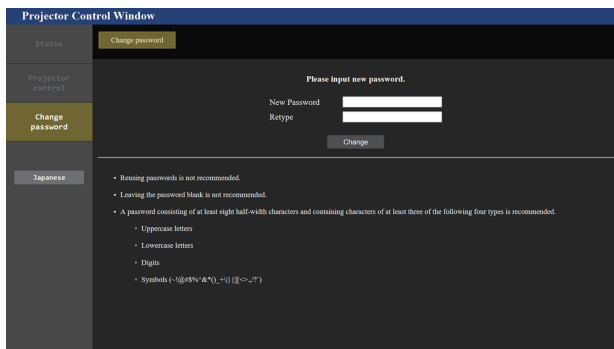

Para derechos de administrador

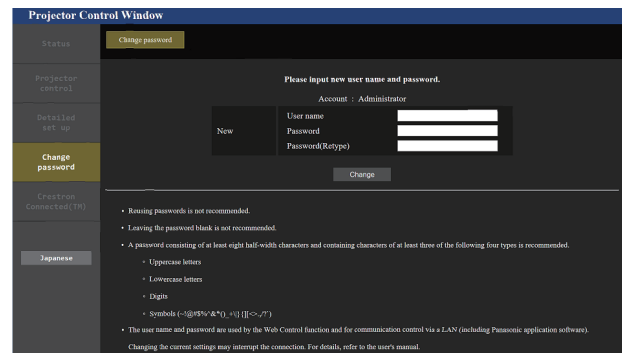

5) Introduzca el nuevo nombre de usuario y la contraseña, y haga clic en [Change].

- La pantalla del paso 3) vuelve a aparecer.

6) Introduzca el nuevo nombre de usuario y la contraseña.

- Introduzca el nuevo nombre de usuario y la contraseña configurados en el paso 5).

7) Haga clic en OK.

Atención

- La pantalla de introducción del nombre de usuario y la contraseña podría estar oculta por otra ventana que ya esté abierta. En tal caso, minimice la ventana que está delante para ver la pantalla de introducción.

Nota

- Si usa a un navegador web para controlar el proyector, configure el menú [RED] → [NETWORK CONTROL] → [CONTROL WEB] como [Sí].
- No realice la configuración ni controle simultáneamente abriendo varios exploradores web. No ajuste ni controle el proyector desde varios ordenadores.
- El acceso se bloqueará durante unos minutos cuando se introduzca una contraseña incorrecta tres veces consecutivamente.
- Algunos elementos de la página de ajuste del proyector utilizan la función Javascript del navegador web. El control correcto podría no ser posible si el navegador web no está configurado para usar esta función.
- Si la pantalla del control web no aparece, consulte a su administrador de red.
- Cuando se actualiza la pantalla del control web, la pantalla puede quedar en blanco durante un instante, pero esto no representa un problema de funcionamiento.
- Si el proyector ya está registrado en el software de aplicación (como "Multi Monitoring & Control Software" y "Smart Projector Control") que usa el control de comunicación por LAN, la comunicación con el proyector no será posible si se cambian un nombre de usuario o una contraseña para [Administrator]. Si se cambian un nombre de usuario o una contraseña para [Administrator], actualice la información de registro del software de aplicación que se esté usando.
- Captura de pantalla de un ordenador
El tamaño o la visualización de la pantalla podrían ser diferentes a los de este manual según el SO o el navegador web, o el tipo de ordenador que se esté usando.

Derechos para cada cuenta

Los derechos de administrador le permiten usar todas las funciones. Con los derechos de usuario hay limitaciones. Seleccione los derechos según el propósito.

Si una función tiene el símbolo ✓ en la columna de derechos de administrador/derechos del usuario, significa que esa función se puede usar con esos derechos.

Elemento	Función	Derechos de administrador	Derechos del usuario	Página
[Status]	[Projector status]	✓	✓	173
	Página de información de error	✓	✓	174
	[Network status]	✓	✓	174
	[Access error log]	✓	—	175
	[Mail error log]	✓	—	175
[Projector control]	[Basic control]	✓	✓	176
	[Detail control]	✓	—	176
[Detailed set up]	[Network config]	✓	—	178
	[Adjust clock]	✓	—	179
	[Ping test]	✓	—	179
	[E-mail set up]	✓	—	180
	[Authentication set up]	✓	—	181

Elemento	Función	Derechos de administrador	Derechos del usuario	Página
[Change password]	Nombre de usuario de [Administrator]	✓	—	184
	Nombre de usuario de [User]	✓	—	185
	Contraseña de [Administrator]	✓	—	184
	Contraseña de [User]	✓	✓	185
[Crestron Connected(TM)]	Página de operaciones	✓	—	186
	[Tools]	✓	—	187
	[Info]	✓	—	187
	[Help]	✓	—	188

Descripciones de los elementos

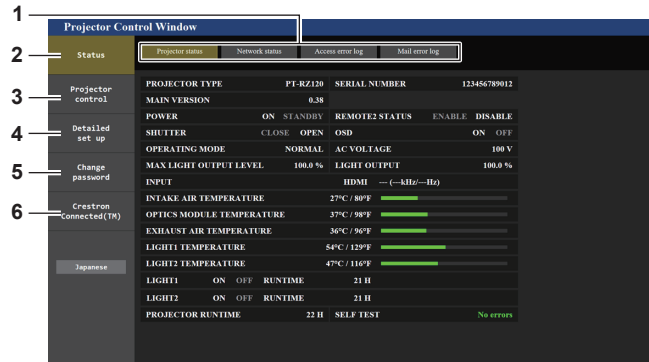

1 Pestaña de la página

Cambia de página haciendo clic en ella.

2 [Status]

El estado del proyector se visualiza haciendo clic en este elemento.

3 [Projector control]

La página [Projector control] se visualiza haciendo clic en este elemento.

4 [Detailed set up]

La página [Detailed set up] se visualiza haciendo clic en este elemento.

5 [Change password]

La página [Change password] se visualiza haciendo clic en este elemento.

6 [Crestron Connected(TM)]

Aparece la página de operaciones de Crestron Connected haciendo clic en este elemento.

Página [Projector status]

Haga clic en [Status] → [Projector status].
Muestre el estado del proyector para los siguientes elementos.

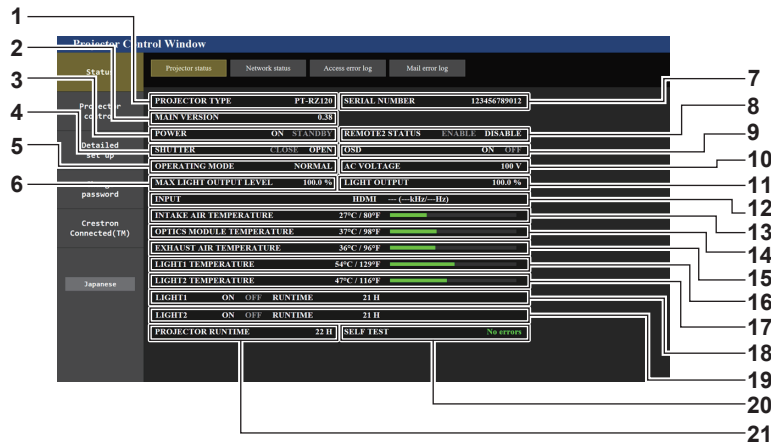

- | | |
|---------------------------------------------------------------------------------------------------------------------------------------------------------------------------------------------------------------------------------------------------------------------------------------------------------------------------------------------------------------------------------------------------------------------------------------------------------------------------------------------------------------------------------------------------------------------------------------------------------------------------------------------------------------------------------------------------------------------------------------------------------------------------------------------------------------------------------------------------------------------------------------------------------|-----------------------------------------------------------------------------------------------------------------------------------------------------------------------------------------------------------------------------------------------------------------------------------------------------------------------------------------------------------------------------------------------------------------------------------------------------------------------------------------------------------------------------------------------------------------------------------------------------------------------------------------------------------------------------------------------------------------------------------------------------------------------------------------------------------------------------------------------------------------------------------------------------------------------------------------------------------------------|
| <p>1 [PROJECTOR TYPE]
Muestra el tipo del proyector.</p> <p>2 [MAIN VERSION]
Muestra la versión de firmware del proyector.</p> <p>3 [POWER]
Muestra el estado de la fuente de alimentación.</p> <p>4 [SHUTTER]
Muestra el estado de la función del obturador ([CLOSE]: activado (cerrado), [OPEN]: desactivado (abierto)).</p> <p>5 [OPERATING MODE]
Muestra el estado del ajuste de [MODO OPERACIÓN].</p> <p>6 [MAX LIGHT OUTPUT LEVEL]
Muestra el estado del ajuste de [NIVEL MÁX. SALIDA LUZ].</p> <p>7 [SERIAL NUMBER]
Muestra el número de serie del proyector.</p> <p>8 [REMOTE2 STATUS]
Muestra el estado de control del terminal <REMOTE 2 IN>.</p> <p>9 [OSD]
Muestra el estado del menú en pantalla.</p> <p>10 [AC VOLTAGE]
Muestra la tensión de entrada.</p> <p>11 [LIGHT OUTPUT]
Muestra el estado del ajuste de [SALIDA DE LA LUZ].</p> | <p>12 [INPUT]
Muestra el estado de la entrada seleccionada.</p> <p>13 [INTAKE AIR TEMPERATURE]
Muestra el estado de la temperatura de aire de entrada del proyector.</p> <p>14 [OPTICS MODULE TEMPERATURE]
Muestra el estado de la temperatura interna del proyector.</p> <p>15 [EXHAUST AIR TEMPERATURE]
Muestra el estado de la temperatura de aire de salida del proyector.</p> <p>16 [LIGHT1 TEMPERATURE]
Muestra el estado de la temperatura de la fuente luminosa 1.</p> <p>17 [LIGHT2 TEMPERATURE]
Muestra el estado de la temperatura de la fuente luminosa 2.</p> <p>18 [LIGHT1]
Muestra el estado de la iluminación y el tiempo de uso de la fuente luminosa 1.</p> <p>19 [LIGHT2]
Muestra el estado de la iluminación y el tiempo de uso de la fuente luminosa 2.</p> <p>20 [SELF TEST]
Muestra la información de autodiagnóstico.</p> <p>21 [PROJECTOR RUNTIME]
Muestra el tiempo de ejecución del proyector.</p> |
|---------------------------------------------------------------------------------------------------------------------------------------------------------------------------------------------------------------------------------------------------------------------------------------------------------------------------------------------------------------------------------------------------------------------------------------------------------------------------------------------------------------------------------------------------------------------------------------------------------------------------------------------------------------------------------------------------------------------------------------------------------------------------------------------------------------------------------------------------------------------------------------------------------|-----------------------------------------------------------------------------------------------------------------------------------------------------------------------------------------------------------------------------------------------------------------------------------------------------------------------------------------------------------------------------------------------------------------------------------------------------------------------------------------------------------------------------------------------------------------------------------------------------------------------------------------------------------------------------------------------------------------------------------------------------------------------------------------------------------------------------------------------------------------------------------------------------------------------------------------------------------------------|

Página de información de error

Cuando aparece [Error (Detail)] o [Warning (Detail)] en el campo [SELF TEST] de la pantalla [Projector status], haga clic para ver el contenido del error/la advertencia.

- El proyector puede entrar en modo en espera para protegerse dependiendo del contenido del error.

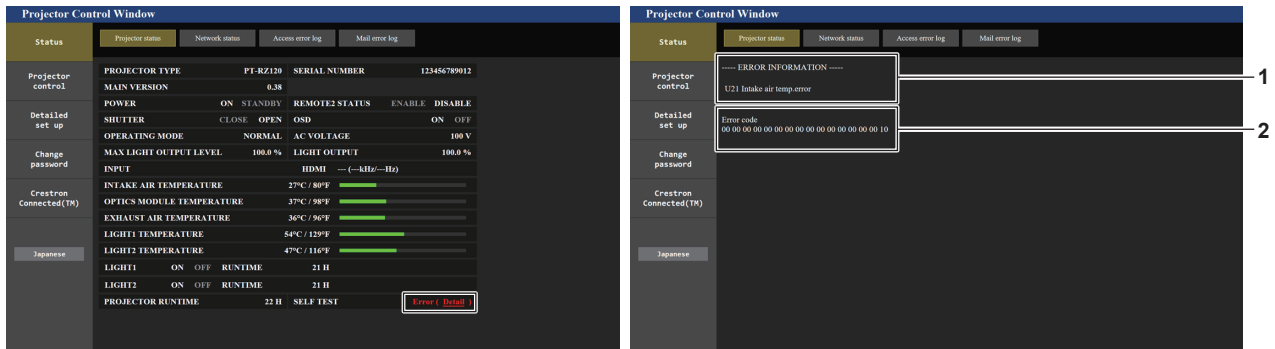

1 Pantalla de información de error

Muestra los símbolos y el contenido alfanuméricos de los errores/advertencias que ocurren. Consulte “Indicaciones de [AUTOTEST]” (➔ página 195) para conocer los detalles de la pantalla.

2 Código de error

Página [Network status]

Haga clic en [Status] → [Network status].

Se visualiza el estado de la configuración de la red actual.

- Haga clic en [Detail] de [RX/TX Packets info] para ver el contenido del paquete de envío/recepción.

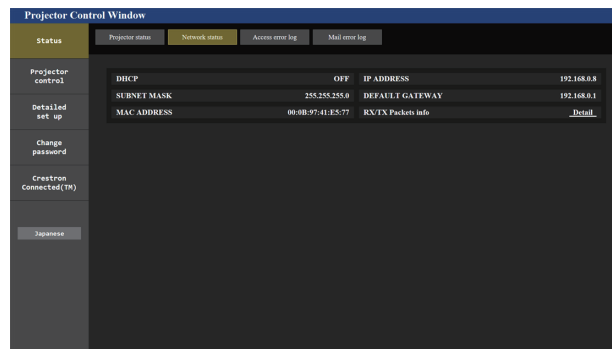

Página [Access error log]

Haga clic en [Status] → [Access error log].

Se visualiza el registro de errores en el servidor web, como por ejemplo el acceso a páginas que no existen o el acceso con nombres de usuario o contraseñas no autorizados.

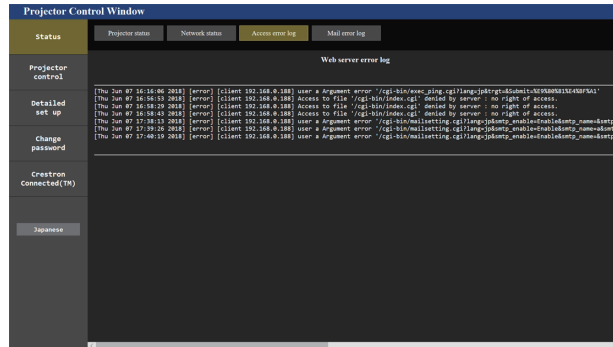

Página [Mail error log]

Haga clic en [Status] → [Mail error log].

El registro de errores del correo electrónico se visualiza si no pueden enviarse correos electrónicos periódicos.

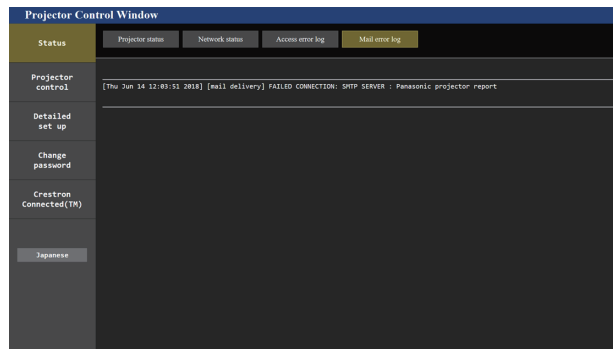

Nota

- [Access error log] y [Mail error log] mostrarán los últimos miles de accesos/solicitudes. Es posible que no pueda mostrarse toda la información si se realizan al mismo tiempo muchos accesos/solicitudes.
- Las entradas más antiguas del [Access error log] y [Mail error log] se eliminan cuando se supera una determinada cantidad.
- Consulte [Access error log] y [Mail error log] periódicamente.

Página [Basic control]

Haga clic en [Projector control] → [Basic control].

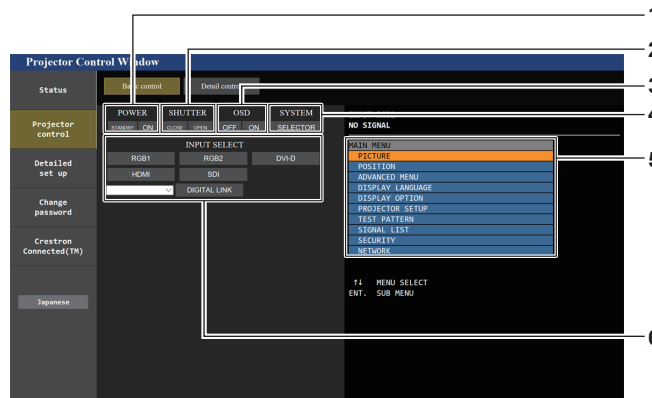

- | | |
|--------------------------------------------------------------------------------------------------------------------------------------------------------------------------------------------------------------------------------------------------------------------------------------------------------------------------|--------------------------------------------------------------------------------------------------------------------------------------------------------------------------------------------------------------------------------------------------------------------------------------------------------------------------------------------------------------------------------------------------------------------------------------------|
| <p>1 [POWER]
Apaga/enciende la alimentación.</p> <p>2 [SHUTTER]
Cambia la utilización de la función del obturador (activado (obturador cerrado)/desactivado (obturador abierto)).</p> <p>3 [OSD]
Apaga (oculta)/enciende (muestra) la función de visualización de menú en pantalla.</p> | <p>4 [SYSTEM]
Cambia el método del sistema.</p> <p>5 Visualización de menú en pantalla del proyector
Muestra los mismos elementos mostrados en el menú en pantalla del proyector. Puede controlar o cambiar las configuraciones de los menús. Se visualiza incluso si la función de visualización de menú en pantalla está desactivada (ocultar).</p> <p>6 [INPUT SELECT]
Cambia la señal de entrada.</p> |
|--------------------------------------------------------------------------------------------------------------------------------------------------------------------------------------------------------------------------------------------------------------------------------------------------------------------------|--------------------------------------------------------------------------------------------------------------------------------------------------------------------------------------------------------------------------------------------------------------------------------------------------------------------------------------------------------------------------------------------------------------------------------------------|

Página [Detail control]

Haga clic en [Projector control] → [Detail control].

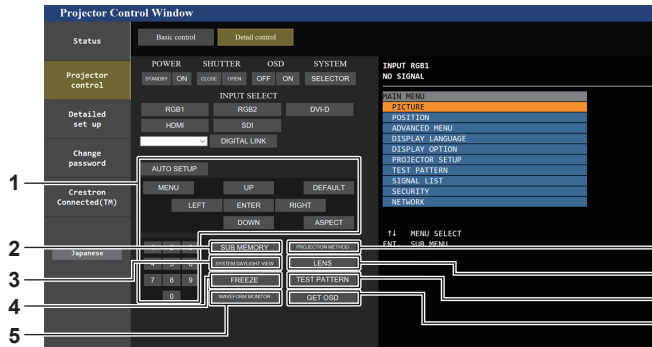

- | | |
|-----------------------------------------------------------------------------------------------------------------------------------------------------------------------------------------------------------------------------------------------------------------------------------------------------------------------------------------------------------------------------------------------------------------------------------------------------------------------------------------------------------------------------------------------------------------------------------|-------------------------------------------------------------------------------------------------------------------------------------------------------------------------------------------------------------------------------------------------------------------------------------------------------------------------------------------------------------------------------------------------------------------------------------------------------------------------------------------------------------------------------------------------------|
| <p>1 Control del proyector
El proyector se controla pulsando los botones del mismo modo que los botones del mando a distancia. Después del control, se actualiza el menú en pantalla del proyector en la derecha de la página del control.</p> <p>2 [SUB MEMORY]
Cambia la memoria secundaria.</p> <p>3 [SYSTEM DAYLIGHT VIEW]
Cambia los ajustes de la vista en luz de día del sistema.</p> <p>4 [FREEZE]
Pausa temporalmente la imagen.</p> <p>5 [WAVEFORM MONITOR]
Muestra la forma de onda de la señal de entrada.</p> | <p>6 [PROJECTION METHOD]
Cambia el ajuste del método de proyección.</p> <p>7 [LENS]
Muestra la página [LENS].</p> <p>8 [TEST PATTERN]
Muestra el patrón de prueba. Haga clic en el patrón de prueba para visualizar la imagen proyectada de los patrones mostrados a la derecha de la página de control. La pantalla del patrón de prueba desaparece si se hace clic en [Exit].</p> <p>9 [GET OSD]
Actualiza la visualización de menú en pantalla del proyector a la derecha de la página de control.</p> |
|-----------------------------------------------------------------------------------------------------------------------------------------------------------------------------------------------------------------------------------------------------------------------------------------------------------------------------------------------------------------------------------------------------------------------------------------------------------------------------------------------------------------------------------------------------------------------------------|-------------------------------------------------------------------------------------------------------------------------------------------------------------------------------------------------------------------------------------------------------------------------------------------------------------------------------------------------------------------------------------------------------------------------------------------------------------------------------------------------------------------------------------------------------|

Página [LENS]

Haga clic en [Projector control] → [Detail control] → [LENS].

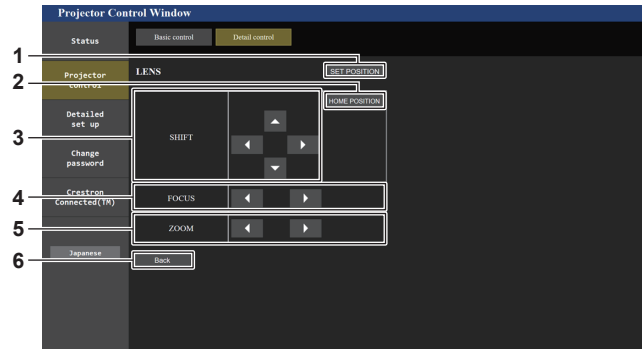

- | | |
|--------------------------------------------------------------------------------------------------------------------------------------------------------------------------------------------------------------------------------------------------------------------------------------------------------------------------------------------------------------------------------------------------------------------------------------------------------|------------------------------------------------------------------------------------------------------------------------------------------------------------------------------------------------------------------------------------------------------------------------------------|
| <p>1 [SET POSITION]
Aparece la página de ajuste de posición de la lente.</p> <p>2 [HOME POSITION]
Mueve la lente de proyección a la posición inicial.</p> <p>3 [SHIFT]
Haga clic en ▲▼◀▶ para ajustar el desplazamiento de la lente (posición vertical y posición horizontal).
El ajuste puede ser realizado más rápidamente manteniendo pulsado el botón durante aproximadamente tres segundos o más tiempo.</p> | <p>4 [FOCUS]
Haga clic en ◀▶ para ajustar el enfoque.
El ajuste puede realizarse más rápidamente manteniendo pulsado el botón.</p> <p>5 [ZOOM]
Haga clic en ◀▶ para ajustar el zoom.</p> <p>6 [Back]
Vuelve a la página [Detail control].</p> |
|--------------------------------------------------------------------------------------------------------------------------------------------------------------------------------------------------------------------------------------------------------------------------------------------------------------------------------------------------------------------------------------------------------------------------------------------------------|------------------------------------------------------------------------------------------------------------------------------------------------------------------------------------------------------------------------------------------------------------------------------------|

Página de ajuste de posición de la lente

Haga clic en [Projector control] → [Detail control] → [LENS] → [SET POSITION].

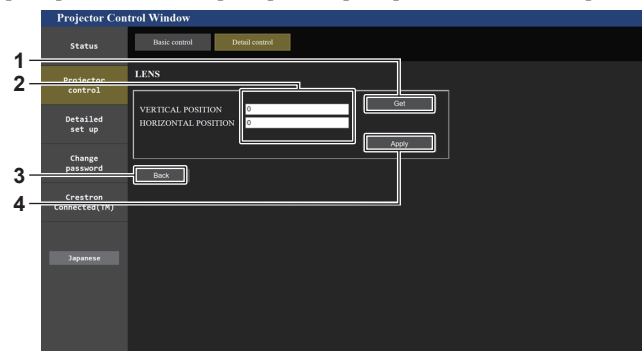

- | | |
|----------------------------------------------------------------------------------------------------------------------------------------------------------------------------------------------------------------------------------------------------------------------------------------------------|--------------------------------------------------------------------------------------------------------------------------------------------------------------------------------|
| <p>1 [Get]
Adquiere la posición actual de la lente y muestra los valores adquiridos en el campo de información de posición de la lente.</p> <p>2 Campo de información de posición de la lente
Introduce la posición de la lente (posición vertical/posición horizontal).</p> | <p>3 [Back]
Vuelve a la página [LENS].</p> <p>4 [Apply]
Mueve a la posición de la lente mostrada en el campo de información de posición de la lente.</p> |
|----------------------------------------------------------------------------------------------------------------------------------------------------------------------------------------------------------------------------------------------------------------------------------------------------|--------------------------------------------------------------------------------------------------------------------------------------------------------------------------------|

Página [Network config]

Haga clic en [Detailed set up] → [Network config].

- Haga clic en [Network config] para visualizar la pantalla **[CAUTION!]**.
- Haga clic en el botón [Next] para mostrar los ajustes actuales.
- Haga clic en el botón [Change] para mostrar la pantalla de cambio de ajustes.

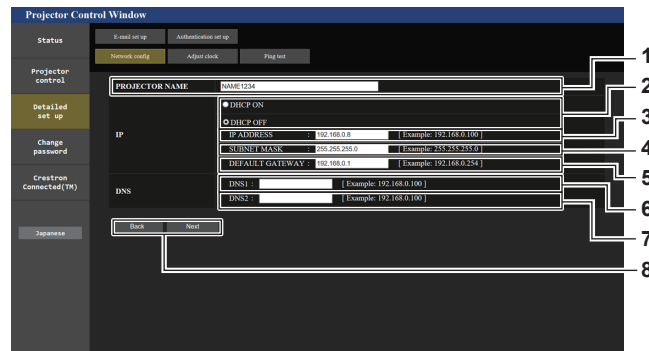

- | | |
|--------------------------------------------------------------------------------------------------------------------------------------------------------------------------------------------------------------------------------------------------------------------------------------------------------------------------------------------------------------------------------------------------------------------------------------------------------------------------------------------------------------------------------------------------------------------------------------------------|------------------------------------------------------------------------------------------------------------------------------------------------------------------------------------------------------------------------------------------------------------------------------------------------------------------------------------------------------------------------------------------------------------------------------------------------------------------------------------------------------------------------------------------------------------------------------------------------------------------------------------------------------------------------------------------------------------------|
| <p>1 [PROJECTOR NAME]
Introduzca el nombre del proyector. Introduzca el nombre de host si es necesario al utilizar un servidor DHCP, etc.</p> <p>2 [DHCP ON], [DHCP OFF]
Para activar la función de cliente DHCP, seleccione [DHCP ON].</p> <p>3 [IP ADDRESS]
Introduzca la dirección IP cuando no use un servidor DHCP.</p> <p>4 [SUBNET MASK]
Introduzca la máscara de subred cuando no use un servidor DHCP.</p> <p>5 [DEFAULT GATEWAY]
Introduzca la dirección de puerta de enlace predeterminada cuando no use un servidor DHCP.</p> | <p>6 [DNS1]
Introduzca la dirección del servidor DNS1.
Caracteres permitidos para la entrada de la dirección del servidor DNS1 (principal):
Números (de 0 a 9), punto (.)
(Ejemplo: 192.168.0.253)</p> <p>7 [DNS2]
Introduzca la dirección del servidor DNS2.
Caracteres permitidos para la entrada de la dirección del servidor DNS2 (secundaria):
Números (de 0 a 9), punto (.)
(Ejemplo: 192.168.0.254)</p> <p>8 [Back], [Next]
Haga clic en el botón [Back] para regresar a la pantalla original. Haga clic en el botón [Next] para mostrar la pantalla de confirmación de ajustes. Haga clic en el botón [Submit] para actualizar los ajustes.</p> |
|--------------------------------------------------------------------------------------------------------------------------------------------------------------------------------------------------------------------------------------------------------------------------------------------------------------------------------------------------------------------------------------------------------------------------------------------------------------------------------------------------------------------------------------------------------------------------------------------------|------------------------------------------------------------------------------------------------------------------------------------------------------------------------------------------------------------------------------------------------------------------------------------------------------------------------------------------------------------------------------------------------------------------------------------------------------------------------------------------------------------------------------------------------------------------------------------------------------------------------------------------------------------------------------------------------------------------|

Nota

- Cuando use las funciones “Adelante” y “Atrás” de su explorador, puede aparecer un mensaje de aviso con el mensaje “La página ha caducado”. En dicho caso, haga clic en [Network config] otra vez puesto que no se garantizará la siguiente operación.
- La conexión podría desconectarse si el ajuste LAN se cambia mientras se está conectado a LAN.

Página [Adjust clock]

Haga clic en [Detailed set up] → [Adjust clock].

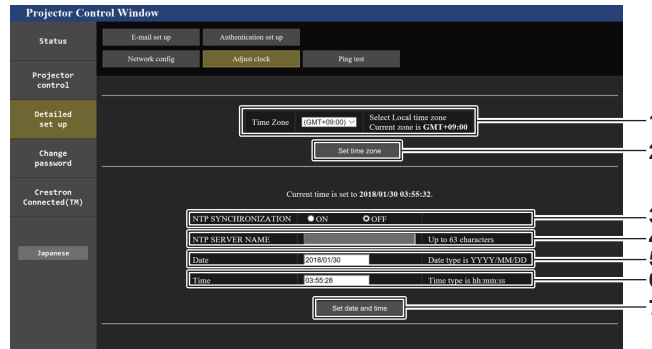

- | | |
|-----------------------------------------------------------------------------------------------------------------------------------------------------------------------------------------------------------------------------------------------------------------|---------------------------------------------------------------------------------------------------------------------------------------------------------------------------------------------------------------------------------------------------------------------------------------------------------------------------------------------------------------------------------------------------------------------------------------------------------------------------------|
| <p>1 [Time Zone]
Permite seleccionar la zona horaria.</p> <p>2 [Set time zone]
Actualiza el ajuste de la zona horaria.</p> <p>3 [NTP SYNCHRONIZATION]
Configure como [ON] al ajustar la fecha y el tiempo automáticamente.</p> | <p>4 [NTP SERVER NAME]
Introduzca la dirección IP o el nombre del servidor NTP cuando haya configurado el ajuste de la fecha y hora de modo manual. (Para introducir el nombre del servidor, el servidor DNS debe estar configurado).</p> <p>5 [Date]
Introduzca la fecha que desea cambiar.</p> <p>6 [Time]
Introduzca la hora que desea cambiar.</p> <p>7 [Set date and time]
Actualiza los ajustes de la fecha y de la hora.</p> |
|-----------------------------------------------------------------------------------------------------------------------------------------------------------------------------------------------------------------------------------------------------------------|---------------------------------------------------------------------------------------------------------------------------------------------------------------------------------------------------------------------------------------------------------------------------------------------------------------------------------------------------------------------------------------------------------------------------------------------------------------------------------|

Nota

- Es necesario cambiar la batería del interior del proyector cuando la hora aparece mal justo después de corregirla. Póngase en contacto con su distribuidor.

Página [Ping test]

Compruebe si la red está conectada al servidor de correo electrónico, al servidor POP, al servidor DNS, etc.

Haga clic en [Detailed set up] → [Ping test].

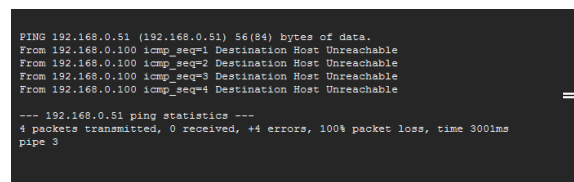
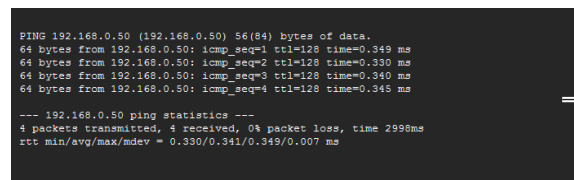
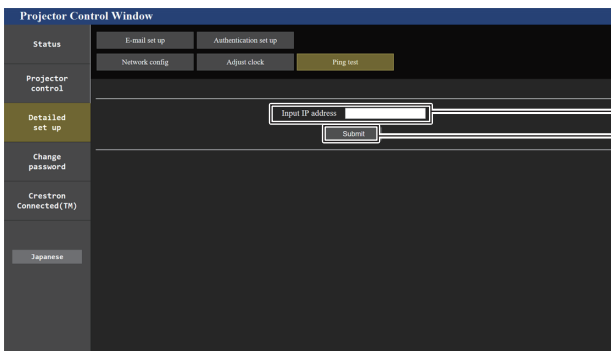

- | | |
|--------------------------------------------------------------------------------------------------------------------------------------------------------------|----------------------------------------------------------------------------------------------------------------------------------------------------------|
| <p>1 [Input IP address]
Introduzca la dirección IP del servidor que desea probar.</p> <p>2 [Submit]
Ejecuta la prueba de conexión.</p> | <p>3 Ejemplo de pantalla cuando se ha establecido la conexión correctamente</p> <p>4 Ejemplo de pantalla cuando ha fallado la conexión</p> |
|--------------------------------------------------------------------------------------------------------------------------------------------------------------|----------------------------------------------------------------------------------------------------------------------------------------------------------|

Página [E-mail set up]

El correo electrónico puede enviarse a direcciones de correo electrónico predefinidas (hasta dos direcciones) periódicamente o cuando se produce un problema.

Haga clic en [Detailed set up] → [E-mail set up].

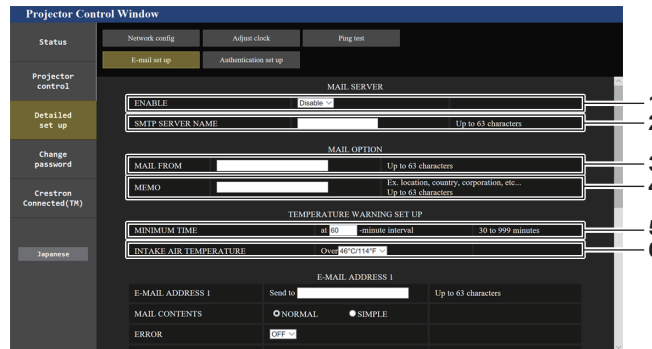

- 1 **[ENABLE]**
 Seleccione [ENABLE] para usar la función de correo electrónico.
- 2 **[SMTP SERVER NAME]**
 Introduzca la dirección IP o el nombre del servidor de correo electrónico (SMTP). (Para introducir el nombre del servidor, el servidor DNS debe estar configurado).
- 3 **[MAIL FROM]**
 Introduzca la dirección de correo electrónico del proyector. (Hasta 63 caracteres de un solo byte)

- 4 **[MEMO]**
 Introduzca información como la ubicación del proyector que notifica el remitente del correo electrónico. (Hasta 63 caracteres de un solo byte)
- 5 **[MINIMUM TIME]**
 Cambie el intervalo mínimo para el correo de advertencia de temperatura. El valor predeterminado es de 60 minutos. En este caso, no se enviará otro correo electrónico durante 60 minutos después de enviar el correo de advertencia de temperatura incluso si alcanza la temperatura de advertencia.
- 6 **[INTAKE AIR TEMPERATURE]**
 Cambie el ajuste de temperatura del correo de advertencia de temperatura. Se envía un correo de advertencia de temperatura cuando la temperatura supera este valor.

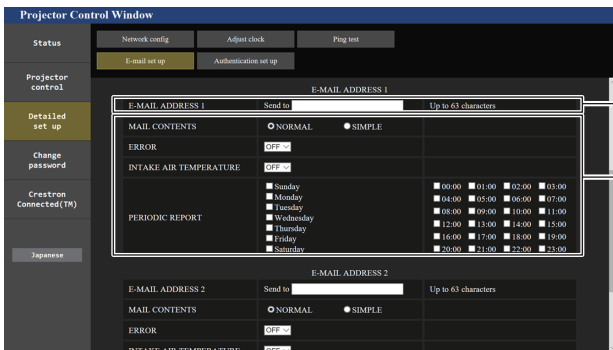

- 7 **[E-MAIL ADDRESS 1], [E-MAIL ADDRESS 2]**
 Introduzca la dirección de correo electrónico a la que se enviará el correo. Deje [E-MAIL ADDRESS 2] en blanco cuando no se usen dos direcciones de correo electrónico.

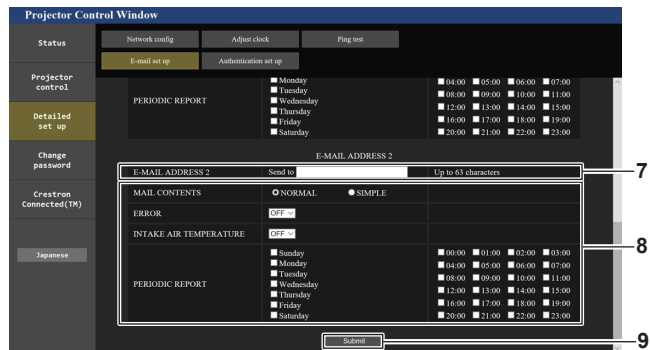

- 8 **Configuración de las condiciones para enviar un correo electrónico**
 Seleccione las condiciones para enviar un correo electrónico.
[MAIL CONTENTS]:
 Seleccione [NORMAL] o [SIMPLE].
[ERROR]:
 Envíe un mensaje de correo electrónico cuando aparezca un error en el autodiagnóstico.
[INTAKE AIR TEMPERATURE]:
 Envíe un mensaje de correo electrónico cuando la temperatura de entrada de aire alcance el valor establecido en el campo superior.
[PERIODIC REPORT]:
 Coloque una marca de selección aquí para enviar un correo electrónico periódicamente. Se enviará un correo el día y la hora con la marca de selección.
- 9 **[Submit]**
 Actualice los ajustes.

Página [Authentication set up]

Configure los elementos de autenticación cuando las autenticaciones POP o SMTP son necesarias para enviar un correo electrónico.

Haga clic en [Detailed set up] → [Authentication set up].

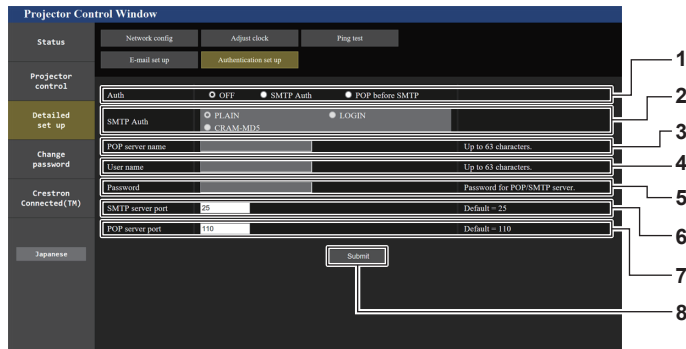

- | | |
|--------------------------------------------------------------------------------------------------------------------------------------------------------------------------------------------------------------------------------------------------------------------------------------------------------------------------------------------------------------------------------------------------------------------------------------------------------------|---------------------------------------------------------------------------------------------------------------------------------------------------------------------------------------------------------------------------------------------------------------------------------------------------------------------------------------------------------------------------------------------------------------------------------------------------------------------------------------------------------------------------------------------------|
| <p>1 [Auth]
 Seleccione el método de autenticación especificado por su proveedor de servicio de Internet.</p> <p>2 [SMTP Auth]
 Debe ajustarse cuando se ha seleccionado la autenticación SMTP.</p> <p>3 [POP server name]
 Introduzca el nombre del servidor POP.
 Caracteres permitidos:
 Alfanuméricos(A - Z, a - z, 0 - 9)
 Signo menos (-) y punto (.)</p> | <p>4 [User name]
 Introduzca el nombre de usuario del servidor POP o del servidor SMTP.</p> <p>5 [Password]
 Introduzca la contraseña del servidor POP o del servidor SMTP.</p> <p>6 [SMTP server port]
 Introduzca el número de puerto del servidor SMTP.
 (Normalmente 25)</p> <p>7 [POP server port]
 Introduzca el número de puerto del servidor POP.
 (Normalmente 110)</p> <p>8 [Submit]
 Actualice los ajustes.</p> |
|--------------------------------------------------------------------------------------------------------------------------------------------------------------------------------------------------------------------------------------------------------------------------------------------------------------------------------------------------------------------------------------------------------------------------------------------------------------|---------------------------------------------------------------------------------------------------------------------------------------------------------------------------------------------------------------------------------------------------------------------------------------------------------------------------------------------------------------------------------------------------------------------------------------------------------------------------------------------------------------------------------------------------|

Contenido del correo electrónico enviado

Ejemplo del correo electrónico enviado cuando se ha configurado la función de correo electrónico

Se envía el siguiente correo electrónico cuando se han configurado los ajustes de correo electrónico.

```

=== Panasonic projector report(CONFIGURE) ===
Projector Type      : PT-RZ120
Serial No          : 123456789012

---- E-mail setup data ----
TEMPERATURE WARNING SETUP
MINIMUM TIME              at [ 60] minutes interval
INTAKE AIR TEMPERATURE   Over [ 46 degC / 114 degF ]

ERROR                     [ OFF ]
INTAKE AIR TEMPERATURE   [ OFF ]
PERIODIC REPORT
Sunday [ ON] Monday [ ON] Tuesday [ OFF] Wednesday [ ON]
Thursday [ ON] Friday [ ON] Saturday [ ON]

00:00 [ ON] 01:00 [ ON] 02:00 [ ON] 03:00 [ ON]
04:00 [ ON] 05:00 [ ON] 06:00 [ ON] 07:00 [ ON]
08:00 [ ON] 09:00 [ ON] 10:00 [ ON] 11:00 [ ON]
12:00 [ ON] 13:00 [ ON] 14:00 [ ON] 15:00 [ ON]
16:00 [ ON] 17:00 [ ON] 18:00 [ ON] 19:00 [ ON]
20:00 [ ON] 21:00 [ ON] 22:00 [ ON] 23:00 [ ON]

---- ERROR INFORMATION ----

Error code
00 00 00 00 00 00 00 00 00 00 00 00 00 00 00 00

Intake air temperature : 25 degC / 77 degF
Optics module temperature : 28 degC / 82 degF
Exhaust air temperature : 28 degC / 82 degF
Light1 temperature      : 28 degC / 82 degF
Light2 temperature      : 29 degC / 84 degF
PROJECTOR RUNTIME       7 H
POWER ON                 132 times
LIGHT1 RUNTIME           7 H
LIGHT1 ON                174 times
LIGHT2 RUNTIME           7 H
LIGHT2 ON                177 times

----- Current status -----
MAIN VERSION             1.00
SUB VERSION              1.00
LIGHT STATUS             LIGHT1=ON LIGHT2=ON
INPUT                    SDI1
SIGNAL NAME              ---
SIGNAL FREQUENCY         --kHz / ---Hz
REMOTE2 STATUS           DISABLE

---- Wired Network configuration ----
DHCP Client              OFF
IP address                192.168.0.8
MAC address               12:34:56:78:90:12

Mon Jan 01 12:34:56 20XX

---- Memo ----
    
```

Ejemplo de correo electrónico enviado por un error

Se envía el siguiente mensaje de correo electrónico cuando ocurre un error.

```
=== Panasonic projector report(ERROR) ===
Projector Type   : PT-RZ120
Serial No       : 123456789012

----- ERROR INFORMATION -----
U21 Intake air temp. error

Error code
00 00 00 00 00 00 00 00 00 00 00 01 00 00

Intake air temperature : 25 degC / 77 degF
Optics module temperature : 28 degC / 82 degF
Exhaust air temperature : 28 degC / 82 degF
Light1 temperature : 28 degC / 82 degF
Light2 temperature : 29 degC / 84 degF
PROJECTOR RUNTIME : 7 H
POWER ON : 132 times
LIGHT1 RUNTIME : 7 H
LIGHT1 ON : 174 times
LIGHT2 RUNTIME : 7 H
LIGHT2 ON : 177 times

----- Current status -----
MAIN VERSION : 1.00
SUB VERSION : 1.00
LIGHT STATUS : LIGHT1=ON LIGHT2=ON
INPUT : SDI1
SIGNAL NAME : ---
SIGNAL FREQUENCY : ---kHz / ---Hz
REMOTE2 STATUS : DISABLE

----- Wired Network configuration -----
DHCP Client : OFF
IP address : 192.168.0.8
MAC address : 12:34:56:78:90:12

Mon Jan 01 12:34:56 20XX

----- Memo -----
```

Página [Change password]

Haga clic en [Change password].

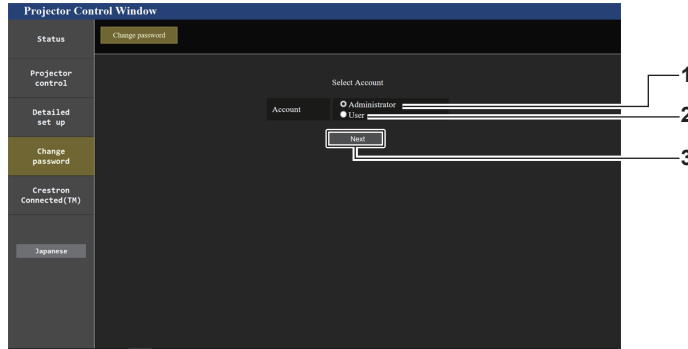

- 1 **[Administrator]**
Se usa para cambiar el ajuste de [Administrator].
- 2 **[User]**
Se usa para cambiar el ajuste de [User].
- 3 **[Next]**
Se usa para cambiar el ajuste de la contraseña.

Cuenta de [Administrator]

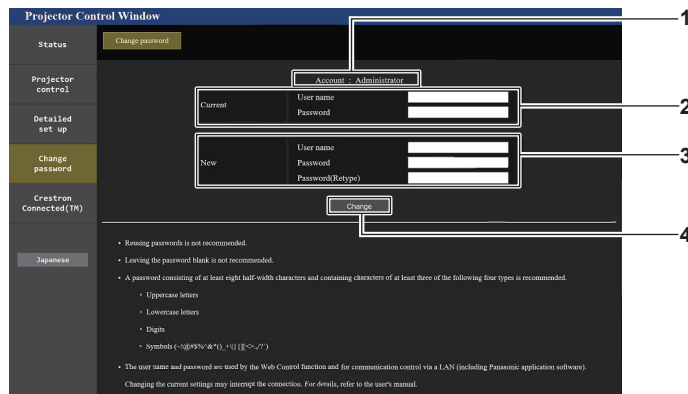

- 1 **[Account]**
Muestra la cuenta que se va a modificar.
- 2 **[Current]**
[User name]:
Introduzca el nombre de usuario antes del cambio.
[Password]:
Introduzca la contraseña actual.
- 3 **[New]**
[User name]:
Introduzca el nuevo nombre de usuario deseado. (Hasta 16 caracteres de un solo byte)
[Password]:
Introduzca la nueva contraseña deseada. (Hasta 16 caracteres de un solo byte)
[Password(Retype)]:
Vuelva a introducir la nueva contraseña deseada.
- 4 **[Change]**
Determina el cambio de la contraseña.

Cuenta de [User]

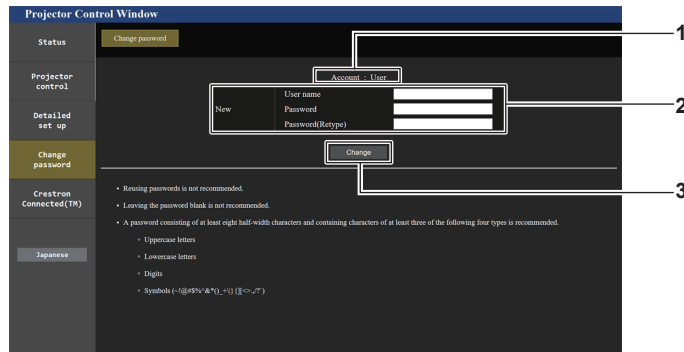

- | | |
|------------------------------------------------------------------------------------------------------------------------------------------------------------------------------------------------------------------------------------------------------------------------------------------------------------------------------------------------------------------------------------------------------------|--------------------------------------------------------------------|
| <p>1 [Account]
Muestra la cuenta que se va a modificar.</p> <p>2 [New]
[User name]:
Introduzca el nuevo nombre de usuario deseado. (Hasta 16 caracteres de un solo byte)
[Password]:
Introduzca la nueva contraseña deseada. (Hasta 16 caracteres de un solo byte)
[Password(Retype)]:
Vuelva a introducir la nueva contraseña deseada.</p> | <p>3 [Change]
Determina el cambio de la contraseña.</p> |
|------------------------------------------------------------------------------------------------------------------------------------------------------------------------------------------------------------------------------------------------------------------------------------------------------------------------------------------------------------------------------------------------------------|--------------------------------------------------------------------|

[Change password] (Para los derechos de usuario)

El cambio de la contraseña solo es posible con los derechos de usuario.

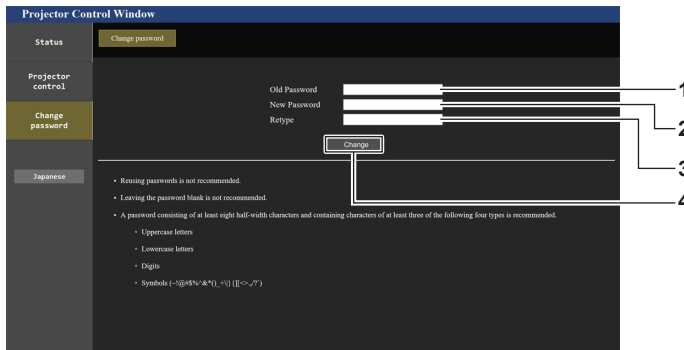

- | | |
|--------------------------------------------------------------------------------------------------------------------------------------------------------------------------------------|--------------------------------------------------------------------------------------------------------------------------------------------------|
| <p>1 [Old Password]
Introduzca la contraseña actual.</p> <p>2 [New Password]
Introduzca la nueva contraseña deseada. (Hasta 16 caracteres de un solo byte)</p> | <p>3 [Retype]
Vuelva a introducir la nueva contraseña deseada.</p> <p>4 [Change]
Determina el cambio de la contraseña.</p> |
|--------------------------------------------------------------------------------------------------------------------------------------------------------------------------------------|--------------------------------------------------------------------------------------------------------------------------------------------------|

Nota

- Para cambiar la cuenta de [Administrator], es necesaria la entrada de [User name] y [Password] en [Current].

Página [Crestron Connected(TM)]

El proyector se puede controlar con Crestron Connected.

Es necesario derechos de acceso de administrador para usar la pantalla Crestron Connected desde la pantalla de control web. (El botón [Crestron Connected(TM)] no se visualiza en la pantalla de control web con derechos de acceso de usuario.)

La página de operaciones de Crestron Connected se visualiza haciendo clic en [Crestron Connected(TM)].

No se visualiza si no está instalado Adobe® Flash® Player en el ordenador usado o si el explorador usado no es compatible con Flash. En ese caso, haga clic en [Back] en la página de operaciones para regresar a la página anterior.

Nota

- Cuando se usa Microsoft Edge como navegador web, la página [Crestron Connected(TM)] podría no funcionar según su versión. Si un navegador web se bloquea cuando se hace clic en el botón [Crestron Connected(TM)], use "Windows Update" para instalar el programa de actualización.

Página de operaciones

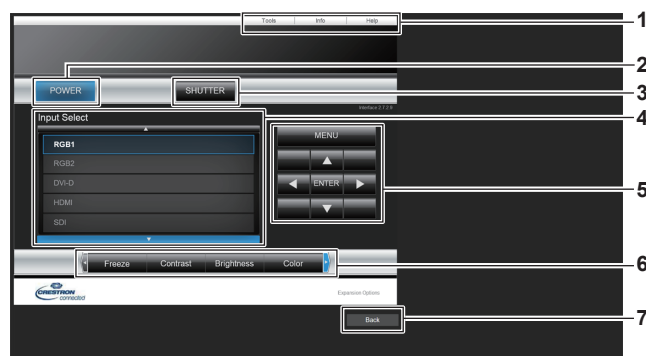

1 [Tools], [Info], [Help]

Pestañas para seleccionar el ajuste, la información o la página de ayuda del proyector.

2 [POWER]

Enciende/apaga la alimentación.

3 [SHUTTER]

Cambia la utilización de la función del obturador (activado (obturador cerrado)/desactivado (obturador abierto)).

4 [Input Select]

Controla la selección de la entrada.

No disponible cuando está apagada la alimentación del proyector.

5 Botones de control de la pantalla de menú

Permiten navegar por la pantalla del menú.

6 Ajuste de la calidad de imagen/congelación

Controla los elementos relacionados con la calidad de imagen/ congelación.

7 [Back]

Vuelve a la página anterior.

Página [Tools]

Haga clic en [Tools] en la página de operaciones.

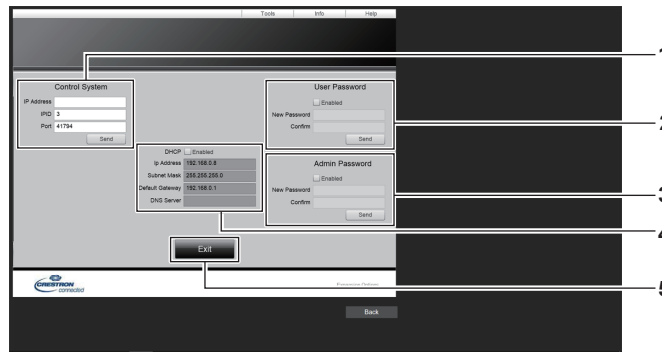

1 [Control System]

Establece la información necesaria para la comunicación con el controlador conectado al proyector.

2 [User Password]

Establezca la contraseña de derechos de usuario para la página de operaciones de Crestron Connected.

3 [Admin Password]

Establezca la contraseña de derechos de administrador para la página de operaciones de Crestron Connected.

4 Estado de red

Muestra la configuración de la LAN por cable.

[DHCP]

Muestra el ajuste actual.

[Ip Address]

Muestra el ajuste actual.

[Subnet Mask]

Muestra el ajuste actual.

[Default Gateway]

Muestra el ajuste actual.

[DNS Server]

Muestra el ajuste actual.

5 [Exit]

Vuelve a la página de operaciones.

Página [Info]

Haga clic en [Info] en la página de operaciones.

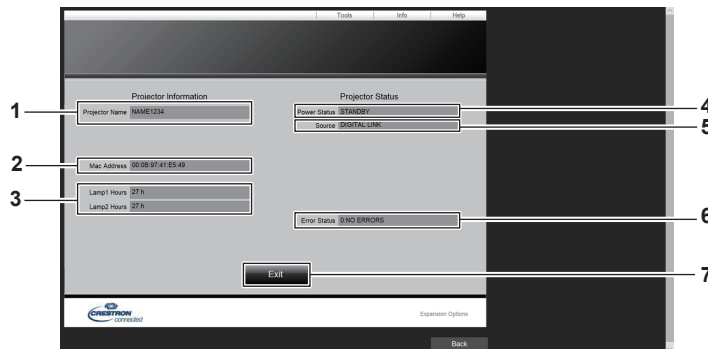

1 [Projector Name]

Muestra el nombre del proyector.

2 [Mac Address]

Muestra la dirección MAC.

3 [Lamp1 Hours], [Lamp2 Hours]

Muestra el tiempo de uso de la fuente luminosa 1 y la fuente luminosa 2.

4 [Power Status]

Muestra el estado de la fuente de alimentación.

5 [Source]

Muestra la entrada seleccionada.

6 [Error Status]

Muestra el estado de error.

7 [Exit]

Vuelve a la página de operaciones.

Página [Help]

Haga clic en [Help] en la página de operaciones.

Se visualiza la ventana [Help Desk].

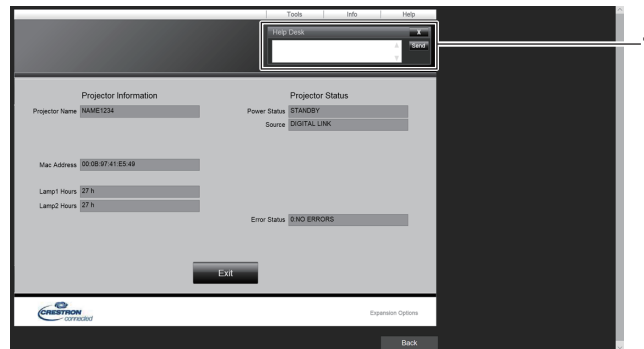

1 [Help Desk]

Se puede enviar/recibir un mensaje si el administrador usa Crestron Connected.

Capítulo 6 **Mantenimiento**

Este capítulo describe los métodos de inspección en caso de problemas, y los métodos de mantenimiento.

Indicadores de fuente luminosa/temperatura

Cuando un indicador se enciende

Si ocurre un problema en el interior del proyector, los indicadores de la fuente luminosa <LIGHT1>/<LIGHT2> o el indicador de temperatura <TEMP> le informarán mediante su iluminación o parpadeo. Compruebe el estado de los indicadores y tome las siguientes medidas.

Atención

- Al apagar el proyector para solucionar problemas, asegúrese de que está siguiendo el procedimiento explicado en “Apagado del proyector” (➔ página 68).

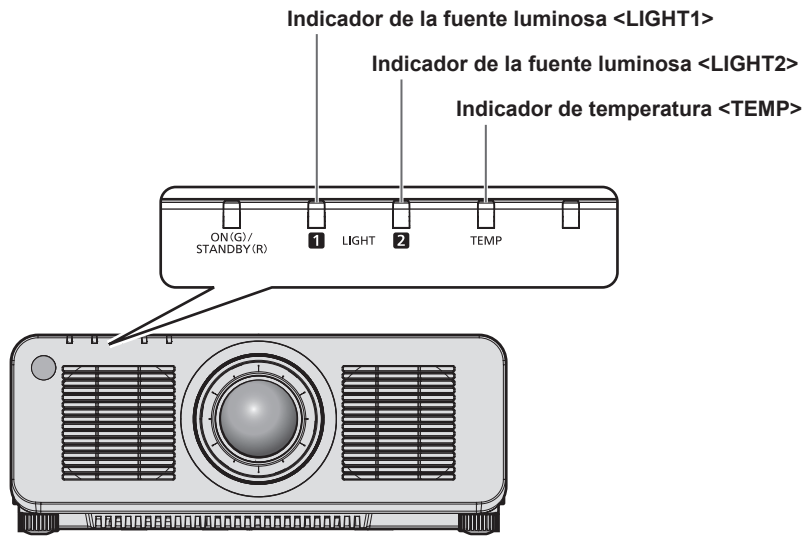

Indicador de la fuente luminosa <LIGHT1>/<LIGHT2>

Estado del indicador	Estado	Solución
Parpadeo en rojo (1 vez)	La fuente luminosa de un lado se apaga porque la lente de proyección no se detecta.	<ul style="list-style-type: none"> Apague la alimentación y monte la lente de proyección otra vez. (➔ página 47) Sitúe el interruptor <MAIN POWER> en <OFF> (➔ página 68) y encienda la alimentación de nuevo. Los indicadores de la fuente luminosa <LIGHT1>/<LIGHT2> podrían no encenderse o parpadear.
Parpadeo en rojo (2 veces)	Algunos de los elementos de la fuente luminosa están defectuosos y la emisión de luz se ha reducido.	<ul style="list-style-type: none"> Sitúe el interruptor <MAIN POWER> en <OFF> (➔ página 68) y encienda la alimentación de nuevo. Los indicadores de la fuente luminosa <LIGHT1>/<LIGHT2> podrían no encenderse o parpadear.
Parpadeo en rojo (3 veces)	La fuente luminosa no se enciende o la fuente luminosa se apaga mientras se utiliza el proyector.	

Nota

- Si los indicadores de la fuente luminosa <LIGHT1>/<LIGHT2> continúan iluminados o parpadeando tras aplicar las medidas, ajuste el interruptor <MAIN POWER> en <OFF>, y lleve el equipo a su distribuidor.
- El indicador de la fuente luminosa correspondiente a la fuente luminosa encendida se iluminará en color verde si el proyector está en modo de proyección y no hay indicaciones de problemas al iluminarse o parpadear en rojo.
- La función para detectar la lente del proyector podría o no existir según la región o el país en los que adquirió el producto.

Indicador de temperatura <TEMP>

Estado del indicador	Encendido en rojo		Parpadeo en rojo (2 veces)	Parpadeo en rojo (3 veces)
Estado	Estado de calentamiento	La temperatura interna es alta (advertencia).	La temperatura interna es alta (estado en espera).	El ventilador de enfriamiento se ha detenido.
Causa	<ul style="list-style-type: none"> ¿Encendió el equipo cuando la temperatura era baja (0 °C (32 °F))? 	<ul style="list-style-type: none"> ¿Se encuentra el orificio de entrada/salida de aire bloqueado? ¿Es alta la temperatura ambiental? 		—
Solución	<ul style="list-style-type: none"> Espere al menos cinco minutos en el estado actual. Use el proyector con una temperatura ambiental de operación adecuada*1. 	<ul style="list-style-type: none"> Quite cualquier objeto que esté bloqueando el orificio de entrada/salida de aire. Use el proyector con una temperatura ambiental de operación adecuada*1. No instale el proyector en altitudes a partir de 4 200 m (13 780') por encima del nivel del mar. 		<ul style="list-style-type: none"> Coloque el interruptor <MAIN POWER> en <OFF> (➔ página 68) y póngase en contacto con su distribuidor.

*1 Para obtener más información de la temperatura ambiental de operación del proyector, consulte “Temperatura ambiental de operación” (➔ página 221).

Nota

- Si el indicador de temperatura <TEMP> continúa encendido o parpadea después de aplicar estas medidas, pida a su distribuidor que repare la unidad.

Mantenimiento

Antes de realizar operaciones de mantenimiento en el proyector

- Asegúrese de apagar la alimentación antes de realizar el mantenimiento del proyector. (➔ páginas 57, 68)
- Al apagar el proyector, asegúrese de seguir los procedimientos descritos en “Apagado del proyector” (➔ página 68).

Mantenimiento

Gabinete externo

Limpie la suciedad y el polvo con un paño suave y seco.

- Si la suciedad es persistente, moje el paño con agua y escúrralo completamente antes de limpiar. Seque el proyector con un paño seco.
- No utilice benceno, diluyente, alcohol isopropilo ni otros disolventes o limpiadores domésticos. De lo contrario, podría dañar el gabinete externo.
- Al utilizar paños de limpieza tratados químicamente, siga las instrucciones descritas en sus envoltorios.

Superficie delantera de la lente

Limpie la suciedad y el polvo de la superficie delantera de la lente con un paño limpio y suave.

- No use un paño que tenga mucha pelusa, polvo o contenga aceite/agua.
- Como la lente es delicada, no aplique demasiada fuerza al limpiarla.

Atención

- La lente podría dañarse por el impacto con un objeto duro o al limpiar la superficie delantera de la lente aplicando una fuerza excesiva. Manipúlela con cuidado.

Nota

- El polvo puede acumularse alrededor del orificio de entrada/salida de aire según las condiciones de funcionamiento y del entorno si se usa en un entorno con polvo excesivo. Esta circunstancia podría perjudicar la ventilación, la refrigeración y la disipación de calor en el interior del proyector y reducir el brillo.

Solución de problemas

Revise los siguientes puntos. Para más detalles, consulte las páginas correspondientes.

Problemas	Puntos que se tienen que verificar	Página
La alimentación no se enciende.	• ¿Está insertada firmemente la clavija de alimentación en la toma de corriente?	—
	• ¿El interruptor <MAIN POWER> está establecido en <OFF>?	68
	• ¿Recibe electricidad la toma de corriente?	—
	• ¿Los disyuntores de circuito están activados?	—
	• ¿Los indicadores <LIGHT1>/<LIGHT2> de la fuente luminosa parpadean?	190
	• ¿El indicador de temperatura <TEMP> está encendido o parpadea?	191
No se visualizan imágenes.	• ¿Ha realizado correctamente las conexiones a los dispositivos externos?	49
	• ¿Es correcto el ajuste de selección de entrada?	69
	• ¿El ajuste [BRILLO] está en el valor mínimo?	84
	• ¿El dispositivo externo que está conectado al proyector funciona correctamente?	—
	• ¿Se encuentra en uso la función shutter?	75, 125
	• ¿Está la tapa de la lente todavía acoplada a la lente?	60
La imagen aparece borrosa.	• ¿Está correctamente ajustado el enfoque del lente?	70
	• ¿Es apropiada la distancia de proyección?	37
	• ¿Está sucia la lente?	24
	• ¿Está instalado el proyector de forma perpendicular a la pantalla?	—
La imagen es oscura	• ¿El ajuste [CONTRASTE] está en el valor mínimo?	84
	• ¿El valor de [SALIDA DE LA LUZ] se ha configurado con un ajuste bajo?	134
	• ¿Los indicadores <LIGHT1>/<LIGHT2> de la fuente luminosa parpadean? Pruebe a volver a conectar la lente de proyección.	190
El color es pálido o grisáceo.	• ¿Están las opciones [COLOR] y [TINTE] ajustadas correctamente?	85
	• ¿Está ajustado correctamente el dispositivo externo conectado al proyector?	—
	• ¿El cable del ordenador está dañado?	—
El mando a distancia no responde.	• ¿Se han agotado las pilas?	—
	• ¿Las pilas están bien colocadas teniendo en cuenta la polaridad?	32
	• ¿Hay obstrucciones entre el mando a distancia y el receptor de señales del mando a distancia del proyector?	28
	• ¿El mando a distancia se utiliza fuera de su margen de operación efectivo?	28
	• ¿Otro tipo de fuentes de luz, como luces fluorescentes, afectan la proyección?	28
	• ¿El ajuste [MANDO A DISTANCIA] en [CONTROL DE INICIO DE DISPOSITIVO] está establecido en [DESHABILITADO]?	158
	• ¿Se ha usado el terminal <REMOTE 2 IN> para el control de contacto?	212
• ¿Se ha realizado correctamente la operación de ajuste del número de ID?	77	
La pantalla de menú no aparece.	• ¿Se encuentra apagada la función de visualización de menú en pantalla (oculto)?	75
Los botones del panel de control no funcionan.	• ¿El ajuste [PANEL DE CONTROL] en [CONTROL DE INICIO DE DISPOSITIVO] está establecido en [DESHABILITADO]?	158
	• ¿Se ha usado el terminal <REMOTE 2 IN> para el control de contacto?	212
La imagen no se visualiza correctamente.	• ¿El ajuste [SELECTOR DEL SISTEMA] está configurado correctamente?	91
	• ¿El ajuste [AJUSTE DE ENTRADA RGB1] está configurado correctamente?	113
	• ¿Existe un problema con la cinta de vídeo o con otras fuentes de imagen?	—
	• ¿Se está recibiendo una señal que no es compatible con el proyector?	214
No aparece la imagen enviada desde un ordenador.	• ¿El cable es demasiado largo? (Para cables D-Sub, la longitud debería ser 10 m (32'10") o menor.)	—
	• ¿Se ha configurado correctamente la salida de vídeo externa del ordenador portátil? (Ej.: los ajustes de la salida externa pueden cambiarse pulsando a la vez las teclas "Fn" + "F3" o las teclas "Fn" + "F10". Esto varía según el modelo del ordenador. Consulte el manual del usuario incluido con el ordenador.)	—
La imagen emitida desde DVI-D el ordenador no aparece.	• ¿El ajuste [SELECCIÓN DE EDID] en [DVI-D IN] está configurado como [EDID3] o [EDID2:PC]?	115
	• Puede mejorarse actualizando el controlador de la tarjeta gráfica del ordenador a la última versión.	—
	• Puede mejorarse configurando el ajuste [SELECCIÓN DE EDID] como [DVI-D IN] y, a continuación, reiniciando el ordenador.	115

Capítulo 6 Mantenimiento — Solución de problemas

Problemas	Puntos que se tienen que verificar	Página
El vídeo enviado desde un dispositivo compatible con HDMI no aparece o aparece alterado.	• ¿El cable HDMI está bien conectado?	49
	• Apague y encienda la alimentación del proyector y del dispositivo externo.	—
	• ¿Se está recibiendo una señal que no es compatible con el proyector?	214
El desplazamiento de la lente no puede ajustarse.	• Realice la [CALIBRACIÓN DE LENTES].	131
	• ¿Está instalada la Lente de foco fijo (Núm. de modelo: ET-DLE055)?	—
No puede controlar el proyector con Art-Net.	• ¿Se han realizado correctamente las conexiones entre el cable transmisor de par trenzado y un dispositivo externo y entre el cable transmisor de par trenzado y el proyector?	—
	• ¿Se ha configurado [AJUSTE Art-Net] con otra opción que no sea [NO]?	163
	• ¿Se han configurado correctamente las opciones [NET], [SUB NET], [UNIVERSE] y [DIRECCIÓN INICIO]?	163
La imagen de la entrada DIGITAL LINK no se visualiza.	• ¿El cable es compatible con el estado del proyector usado?	53
	• ¿Se han realizado correctamente las conexiones entre el cable transmisor de par trenzado y un dispositivo externo y entre el cable transmisor de par trenzado y el proyector?	—
	• ¿Se ha configurado [MODO DIGITAL LINK] como [AUTO], [DIGITAL LINK] o [LARGO ALCANCE]? ¿Se ha configurado como [ETHERNET]?	161
	• ¿Está recibiendo una señal no compatible con un cable transmisor de par trenzado?	—

Atención

- Si persisten los problemas después de verificar los puntos anteriores, póngase en contacto con su distribuidor.

Indicaciones de [AUTOTEST]

El ajuste [AUTOTEST] puede comprobarse en el menú [SETUP PROYECTOR] → [ESTADO] → [AUTOTEST]. La lista siguiente muestra el símbolo alfanumérico que aparece cuando se produce un error o una advertencia y sus detalles. Confirme “Número de acción”, y realice el procedimiento “Advertencia y medida para el error” (➔ página 196). La tensión de alimentación de entrada sólo se muestra con el valor numérico.

Pantalla de error/ advertencia	Detalles	Número de acción
U11	Advertencia de temperatura de entrada	1
U12	Advertencia de temperatura del módulo óptico	1
U13	Advertencia de temperatura de aire de salida	1
U14	Advertencia de temperatura baja	2
U16	Advertencia de temperatura de fuente luminosa 1	1
U17	Advertencia de temperatura de fuente luminosa 2	1
U21	Error de temperatura de entrada	1
U22	Error de temperatura del módulo óptico	1
U23	Error de temperatura de aire de salida	1
U24	Error de temperatura baja	2
U25	Error de temperatura de fuente luminosa 1	1
U26	Error de temperatura de fuente luminosa 2	1
U81	Advertencia de tensión de CA baja (inferior a 90 V)	3
H01	Sustitución de la pila del reloj interno	4
H11	Error del sensor de temperatura del aire de entrada	5
H12	Error del sensor de temperatura del módulo óptico	5
H13	Error del sensor de temperatura de aire de salida	5
H14	Error del sensor de temperatura 1 de la fuente luminosa	5
H15	Error del sensor de temperatura 2 de la fuente luminosa	5
F00	Advertencia de bomba de refrigeración líquida 1	5
F01	Advertencia de bomba de refrigeración líquida 2	5
F15	Error del sensor de luminancia	5
F16	Error del sensor de ángulo	5
F18	Error del sensor de presión de aire	5
F50	Advertencia del ventilador del radiador 3	5
F51	Advertencia del ventilador de la rueda fluorescente 1	5
F52	Advertencia del ventilador de la rueda fluorescente 2	5
F53	Advertencia del ventilador del suministro de energía	5
F54	Advertencia del ventilador del controlador LD	5
F55	Advertencia del ventilador de extracción 3	5
F56	Advertencia del ventilador DMD	5
F57	Advertencia del ventilador de extracción 1	5
F58	Advertencia del ventilador de extracción 2	5
F59	Advertencia del ventilador del radiador 2	5
F61	Error de comunicación del controlador 1 de la fuente luminosa	5
F62	Error de comunicación del controlador 2 de la fuente luminosa	5
F70	Advertencia del ventilador del radiador 1	5
F71	Advertencia del ventilador del prisma	5
F85	Error de la rueda de color (FM)	5
F86	Error de la rueda de color (FPGA)	5
F96	Error del montador de lentes	5
FA8	Error de fuente luminosa 1	5
FC8	Error de fuente luminosa 2	5
FE1	Error del ventilador del radiador 3	5
FE2	Error del ventilador de la rueda fluorescente 1	5
FE3	Error del ventilador de la rueda fluorescente 2	5
FE4	Error del ventilador del suministro de energía	5
FE5	Error del ventilador del controlador LD	5
FE6	Error del ventilador de extracción 3	5
FE7	Error del ventilador DMD	5
FE8	Error del ventilador de extracción 1	5

Pantalla de error/ advertencia	Detalles	Número de acción
FE9	Error del ventilador de extracción 2	5
FF0	Error del ventilador del radiador 2	5
FF1	Error del ventilador del radiador 1	5
FF2	Error del ventilador del prisma	5
FH0	Error de la rueda fluorescente 1	5
FH1		5
FH2		5
FH3	Error de la rueda fluorescente 2	5
FJ0	Error de bomba refrigerada por líquido 1	5
FJ1	Error de bomba refrigerada por líquido 2	5
FL1	Error de la unidad de la fuente luminosa 1	6
FL2	Error de la unidad de la fuente luminosa 2	6

Nota

- La pantalla de autodiagnóstico y la información sobre los problemas podrían ser diferentes.
- Para los errores y las advertencias que no se describen en la tabla, póngase en contacto con su distribuidor.

■ Advertencia y medida para el error

Número de acción	Medida
1	La temperatura ambiental de operación es demasiado alta. Use el proyector con una temperatura ambiental de operación adecuada*1.
2	La temperatura ambiental de operación es demasiado baja. Use el proyector con una temperatura ambiental de operación adecuada*1.
3	La tensión de la alimentación de entrada es baja. Utilice un cableado eléctrico que sea capaz de tolerar el consumo de energía del proyector.
4	Se requiere cambiar la batería. Póngase en contacto con su distribuidor.
5	Si la pantalla no desaparece después de apagar y volver a encender el equipo, póngase en contacto con su distribuidor.
6	La fuente luminosa no ha conseguido encenderse. Si la fuente luminosa no se enciende después de apagar y volver a encender la alimentación, póngase en contacto con su distribuidor.

*1 Para obtener más información de la temperatura ambiental de operación del proyector, consulte "Temperatura ambiental de operación" (➔ página 221).

Capítulo 7 Apéndice

Este capítulo describe las especificaciones y el servicio posventa del proyector.

Información técnica

Protocolo PJLink

La función de red de este proyector admite PJLink clase 1 y clase 2, y la configuración del proyector la consulta de estado del proyector se pueden realizar desde el ordenador usando el protocolo PJLink.

Comandos de control

La siguiente tabla detalla los comandos del protocolo PJLink que se pueden usar para controlar el proyector.

- Los caracteres x en tablas son caracteres no específicos.

Clase	Comando	Detalles de control	Parámetro/cadena de respuesta	Información		
1	POWR	Control de suministro de energía	0 1	Modo en espera Encendido		
1	POWR ?	Solicitud de estado de suministro de energía	0 1 2	Modo en espera Encendido Preparación para el apagado del proyector		
1, 2	INPT	Selección de entrada	11 12	RGB1 RGB2		
	INPT ?	Solicitud de selección de entrada	31 32 33 34	DVI-D HDMI DIGITAL LINK SDI		
1	AVMT	Control de obturador	30	Función del obturador desactivada (obturador abierto)		
	AVMT ?	Solicitud de estado de shutter	31	Función del obturador habilitada (obturador cerrado)		
1	ERST ?	Solicitud de estado de error	xxxxxx	1.er byte	Indica los errores del ventilador y muestra 0 - 2.	<ul style="list-style-type: none"> • 0 = ningún error detectado • 1 = advertencia • 2 = error
				2.º byte	Indica los errores de la fuente luminosa y muestra 0 o 2.	
				3.er byte	Indica los errores de la temperatura y muestra 0 - 2.	
				4.º byte	Muestra 0.	
				5.º byte	Muestra 0.	
				6.º byte	Indica otros errores y muestra 0 - 2.	
1	LAMP ?	Solicitud de estado de la fuente luminosa	AAAA X BBBB Y	AAAA: tiempo de uso de la fuente luminosa 1 X: 0 = fuente luminosa 1 apagada, 1 = fuente luminosa 1 encendida BBBB: tiempo de uso de la fuente luminosa 2 Y: 0 = fuente luminosa 2 apagada, 1 = fuente luminosa 2 encendida		
1, 2	INST ?	Solicitud de lista de selección de entrada	11 12 31 32 33 34	—		
1	NAME ?	Solicitud de nombre de proyector	xxxxx	Muestra el nombre configurado en [NOMBRE PROYECTOR] de [NETWORK SETUP].		
1	INF1 ?	Solicitud de nombre de fabricante	Panasonic	Muestra el nombre del fabricante.		
1	INF2 ?	Solicitud de nombre de modelo	PT-RZ120	Muestra el nombre del modelo.		
1	INF0 ?	Otras solicitudes de información	xxxxx	Muestra información como el número de versión.		
1	CLSS ?	Solicitud de información de clase	2	Muestra la clase de PJLink.		
2	SNUM ?	Consulta del número de serie	xxxxxxxxx	Devuelve el número de serie.		
2	SVER ?	Consulta de la versión del programa	xxxxxxxxx	Devuelve el número de versión.		

Clase	Comando	Detalles de control	Parámetro/cadena de respuesta	Información
2	INNM ?	Consulta del nombre del terminal de entrada	11 / RGB1 12 / RGB2 31 / DVI-D 32 / HDMI 33 / DIGITAL LINK 34 / SDI	Devuelve el nombre del terminal de entrada.
2	IRES ?	Consulta de la resolución de la señal de entrada	AAAAxBBBB	AAAA: resolución horizontal BBBB: resolución vertical
2	RRES ?	Consulta de resolución recomendada	1920 x 1200	Devuelve la resolución de la pantalla.
2	FREZ	Control de congelado	0	Congelado borrado
	FREZ ?	Consulta del estado de la función de congelado	1	Congelado (parado)
2	POWR	Notificación de refrigeración	0	Notifica cuándo se apaga la alimentación.
		Notificación de calentamiento	1	Notifica cuándo la alimentación está encendida.
2	ERST	Notificación de error	xxxxxx	Notifica cuándo se produce un error.
2	LKUP	Notificación de conexión	xx:xx:xx:xx:xx:xx	Notifica la dirección MAC cuando la comunicación PJLink es posible.
2	INPT	Notificación de la conmutación de entrada	11 12 31 32 33 34	RGB1 RGB2 DVI-D HDMI DIGITAL LINK SDI
2	SRCH	Búsqueda del proyector	ACKN=xx:xx:xx:xx:xx:xx	El proyector conectado a la misma red que pueda comunicarse con PJLink responderá con su dirección MAC.

Autenticación de seguridad de PJLink

La contraseña usada para PJLink es la misma que la contraseña configurada para control web.

Al usar el proyector sin la autenticación de seguridad, no establezca una contraseña para control web.

- Para las especificaciones relacionadas con PJLink, visite el sitio web de “Japan Business Machine and Information System Industries Association”.

URL <http://pjlink.jbmia.or.jp/english/>

Uso de la función Art-Net

Como la función de red del proyector es compatible con la función Art-Net, puede controlar los ajustes del proyector con la aplicación de software y el controlador DMX usando el protocolo Art-Net.

Definición del canal

La tabla siguiente enumera las definiciones de canal usadas para controlar el proyector con la función Art-Net.

Los ajustes de canal se pueden cambiar con el menú [RED] → [AJUSTES CANAL Art-Net] (➔ página 164).

Los detalles del control asignado a cada canal corresponden a lo que se muestra en la siguiente tabla.

- La asignación de canales para [USUARIO] se realiza en la configuración predeterminada de fábrica. La asignación puede cambiarse.

Canal	Detalles de control		
	[2]	[USUARIO]	[1]
CANAL1	SALIDA DE LA LUZ	SALIDA DE LA LUZ	OBTURADOR
CANAL2	SELECCIÓN DE ENTRADA	SELECCIÓN DE ENTRADA	SELECCIÓN DE ENTRADA
CANAL3	POSICIÓN LENTE	POSICIÓN LENTE	SELECC. FUNC. OBJET.
CANAL4	CAMBIO HOR. LENTE	CAMBIO HOR. LENTE	CONTROL DE LENTES
CANAL5	CAMBIO VER. LENTE	CAMBIO VER. LENTE	ENCENDER/APAGAR
CANAL6	ENFOQUE DE LENTE	ENFOQUE DE LENTE	SALIDA DE LA LUZ

Canal	Detalles de control		
	[2]	[USUARIO]	[1]
CANAL7	ZOOM LENTE	ZOOM LENTE	HABILIT./DESHABILIT.
CANAL8	ENCENDER/APAGAR	ENCENDER/APAGAR	APAGADO GRAD. ACTIV.
CANAL9	GEOMETRÍA	GEOMETRÍA	APAGADO GRAD. DESAC.
CANAL10	PERSONALIZAR MASCARA	PERSONALIZAR MASCARA	PERSONALIZAR MASCARA
CANAL11	HABILIT./DESHABILIT.	HABILIT./DESHABILIT.	GEOMETRÍA
CANAL12	NINGUNO	NINGUNO	NINGUNO

Detalles de control

■ SALIDA DE LA LUZ

Puede configurarse en 256 incrementos entre 100 % y 0 %.

Acción	Parámetro	Valor predeterminado
100 %	0	0
...	...	
0 %	255	

■ SELECCIÓN DE ENTRADA (cuando [AJUSTES CANAL Art-Net] está configurado como [1])

Acción	Parámetro	Valor predeterminado
Ninguna acción	0-7	0
RGB1	8-15	
RGB2	16-23	
Ninguna acción	24-31	
DVI-D	32-39	
HDMI	40-47	
DIGITAL LINK	48-55	
SDI	56-63	
Ninguna acción	64-255	

■ SELECCIÓN DE ENTRADA (cuando [AJUSTES CANAL Art-Net] está configurado como [2] o [USUARIO])

Acción	Parámetro	Valor predeterminado
Ninguna acción	0-7	0
RGB1	8-15	
RGB2	16-23	
DVI-D	24-31	
HDMI	32-39	
DIGITAL LINK	40-47	
SDI	48-55	
Ninguna acción	56-255	

■ POSICIÓN LENTE

Acción	Parámetro	Valor predeterminado
Ninguna acción	0-31	0
Desplazamiento a la posición inicial	32-63	
Ninguna acción	64-255	

■ **CAMBIO HOR. LENTE, CAMBIO VER. LENTE, ENFOQUE DE LENTE, ZOOM LENTE**

Acción		Parámetro	Valor predeterminado
Ajuste de la lente	(-) Alta velocidad	0-31	128
	(-) Baja velocidad	32-63	
	(-) Ajuste preciso	64-95	
La operación se detiene		96-159	
Ajuste de la lente	(+) Ajuste preciso	160-191	
	(+) Baja velocidad	192-223	
	(+) Alta velocidad	224-255	

■ **SELECC. FUNC. OBJET. (cuando [AJUSTES CANAL Art-Net] está configurado como [1])**

Funciona junto con CONTROL DE LENTES.

Acción	Parámetro	Valor predeterminado
Ninguna acción	0-15	0
CAMBIO HOR. LENTE	16-31	
CAMBIO VER. LENTE	32-47	
ENFOQUE DE LENTE	48-63	
ZOOM LENTE	64-79	
Desplazamiento a la posición inicial	80-95	
Ninguna acción	96-255	

■ **CONTROL DE LENTES (cuando [AJUSTES CANAL Art-Net] está configurado como [1])**

Funciona junto con SELECC. FUNC. OBJET.

Acción		Parámetro	Valor predeterminado
Ajuste de la lente	(-) Alta velocidad	0-31	100
	(-) Baja velocidad	32-63	
	(-) Ajuste preciso	64-95	
La operación se detiene		96-127	
Ajuste de la lente	(+) Ajuste preciso	128-159	
	(+) Baja velocidad	160-191	
	(+) Alta velocidad	192-223	
Ejecución de la acción del comando		224-255	

■ **ENCENDER/APAGAR**

Acción	Parámetro	Valor predeterminado
Modo en espera	0-63	128
Ninguna acción	64-191	
Encendido	192-255	

■ **OBTURADOR**

Acción	Parámetro	Valor predeterminado
OBTURADOR: Abrir	0-63	128
Ninguna acción	64-191	
OBTURADOR: Cerrado	192-255	

■ **APAGADO GRAD. ACTIV., APAGADO GRAD. DESAC. (cuando [AJUSTES CANAL Art-Net] se configura como [1] o [USUARIO])**

Funciona junto con OBTURADOR.

Acción	Parámetro	Valor predeterminado
NO	0-15	255
0.5s	16-31	
1.0s	32-47	
1.5s	48-63	
2.0s	64-79	
2.5s	80-95	
3.0s	96-111	
3.5s	112-127	
4.0s	128-143	
5.0s	144-159	
7.0s	160-175	
10.0s	176-191	
Ninguna acción	192-255	

■ **GEOMETRÍA**

Acción	Parámetro	Valor predeterminado
NO	0-15	255
KEYSTONE	16-31	
CORRECCIÓN CURVA	32-47	
PC-1	48-63	
PC-2	64-79	
PC-3	80-95	
CORRECCIÓN ESQUINAS	96-111	
Ninguna acción	112-255	

■ **PERSONALIZAR MASCARA**

Para usar PC-1, PC-2 o PC-3, es necesario el Kit de actualización opcional (Núm. de modelo: ET-UK20).

Acción	Parámetro	Valor predeterminado
NO	0-31	255
PC-1	32-63	
PC-2	64-95	
PC-3	96-127	
Ninguna acción	128-255	

■ **CONGELADO**

Acción	Parámetro	Valor predeterminado
Ninguna acción	0-31	128
APAGADO	32-95	
Ninguna acción	96-159	
ENCENDIDO	160-223	
Ninguna acción	224-255	

■ COLOR, TINTE

Acción	Parámetro	Valor predeterminado
Ninguna acción	0-31	0
Configuración por defecto	32-63	
-31	64-65	
...	...	
0	128-129	
...	...	
+31	190-191	
Ninguna acción	192-255	

■ PATRÓN DE TRAMA

Acción	Parámetro	Valor predeterminado
Ninguna acción	0-15	0
APAGADO	16-31	
BLANCO	32-47	
AMARILLO	48-63	
CIAN	64-79	
VERDE	80-95	
MAGENTA	96-111	
ROJO	112-127	
AZUL	128-143	
NEGRO	144-159	
LOGO USUARIO	160-175	
Ninguna acción	176-255	

■ HABILIT./DESHABILIT.

El funcionamiento de todos los canales no se acepta cuando se configura como “Desactivación”.

Acción	Parámetro	Valor predeterminado
Desactivación	0-127	0
Activación	128-255	

Nota

- Si el proyector se controla con el mando a distancia o el panel de control, o a través de comandos de control mientras se controla el proyector con la función Art-Net, el ajuste del controlador DMX o la aplicación informática puede ser diferente del estado del proyector. Para reflejar los controles de todos los canales en el proyector, configure la opción “HABILIT./DESHABILIT.” del canal 11 como “Desactivación” y después vuelva a “Activación”.
- Para crear y registrar la imagen LOGO USUARIO, use “Logo Transfer Software”.
El software se puede descargar del sitio web (<https://panasonic.net/cns/projector/>).

Comandos de control mediante LAN

El proyector puede controlarse con el terminal <DIGITAL LINK/LAN> o el terminal <LAN> usando el formato de comando de control a través del terminal <SERIAL/MULTI PROJECTOR SYNC IN>.

Para ver ejemplos de los comandos disponibles, consulte “Comandos de control” (➔ página 210).

Cuando está configurada la contraseña de derechos de administrador de control web (modo de protección)

Conexiones

- 1) **Obtenga la dirección IP y el número de puerto (valor inicial establecido = 1024) del proyector y solicite una conexión con el proyector.**

- Puede obtener tanto la dirección IP como el número de puerto en la pantalla de menú del proyector.

Dirección IP	Se obtiene en el menú [RED] → [ESTADO DE RED].
---------------------	------------------------------------------------

Número de puerto	Se obtiene en el menú [RED] → [NETWORK CONTROL] → [COMMAND PORT].
------------------	-------------------------------------------------------------------

2) Compruebe la respuesta del proyector.

	Sección de datos	Blanco	Modo	Blanco	Sección de números aleatoria	Símbolo de terminación
Comando de ejemplo	"NTCONTROL" (cadena ASCII)	' '	'1'	' '	"ZZZZZZZ" (número hexadecimal de código ASCII)	(CR) 0x0d
Longitud de datos	9 bytes	1 byte	1 byte	1 byte	8 bytes	1 byte

- Modo: 1 = modo de protección
- Ejemplo: Respuesta durante el modo de protección (la sección de números aleatoria es un valor sin definir)
"NTCONTROL 1 23181e1e" (CR)

3) Genere un valor hash de 32 bytes a partir de los siguientes datos usando el algoritmo MD5.

- "xxxxxx:yyyy:zzzzzzz"

xxxxxx	Nombre de usuario con derechos de administrador del control web (el nombre de usuario predeterminado es "dispadmin")
yyyyy	Contraseña del usuario con derechos de administrador indicado arriba (la contraseña predeterminada es "@Panasonic")
zzzzzzz	Número aleatorio de 8 bytes obtenido en el paso 2)

Método de transmisión de comando

Realice la transmisión usando los siguientes formatos de comando.

■ Datos transmitidos

	Encabezado			Sección de datos	Símbolo de terminación
Comando de ejemplo	Valor hash "Conexiones" (➔ página 203)	'0'	'0'	Comandos de control (cadena ASCII)	(CR) 0x0d
Longitud de datos	32 bytes	1 byte	1 byte	Longitud indefinida	1 byte

- Ejemplo: Transmisión del comando de adquisición del estado del suministro de energía (el valor hash se calcula a partir del nombre de usuario predeterminado, la contraseña y el número aleatorio adquirido)
"dbdd2dabd3d4d68c5dd970ec0c29fa6400QPW" (CR)

■ Datos recibidos

	Encabezado		Sección de datos	Símbolo de terminación
Comando de ejemplo	'0'	'0'	Comandos de control (cadena ASCII)	(CR) 0x0d
Longitud de datos	1 byte	1 byte	Longitud indefinida	1 byte

- Ejemplo: El proyector se enciende
"00001" (CR)

■ Respuesta de error

	Cadena	Detalles	Símbolo de terminación
Mensaje	"ERR1"	Comando de control indefinida	(CR) 0x0d
	"ERR2"	Fuera del margen de parámetro	
	"ERR3"	Estado ocupado o período no aceptable	
	"ERR4"	Desconexión por tiempo o período no aceptable	
	"ERR5"	Longitud incorrecta de datos	
	"ERRA"	Contraseña incorrecta	

	Cadena	Detalles	Símbolo de terminación
Longitud de datos	4 bytes	—	1 byte

Cuando no está configurada la contraseña de derechos de administrador de control web (modo sin protección)

Conexiones

1) Obtenga la dirección IP y el número de puerto (valor inicial establecido = 1024) del proyector y solicite una conexión con el proyector.

- Puede obtener tanto la dirección IP como el número de puerto en la pantalla de menú del proyector.

Dirección IP	Se obtiene en el menú [RED] → [ESTADO DE RED].
Número de puerto	Se obtiene en el menú [RED] → [NETWORK CONTROL] → [COMMAND PORT].

2) Compruebe la respuesta del proyector.

	Sección de datos	Blanco	Modo	Símbolo de terminación
Comando de ejemplo	“NTCONTROL” (cadena ASCII)	‘ ’ 0x20	‘0’ 0x30	(CR) 0x0d
Longitud de datos	9 bytes	1 byte	1 byte	1 byte

- Modo: 0 = modo sin protección
- Ejemplo: Respuesta durante el modo sin protección
“NTCONTROL 0” (CR)

Método de transmisión de comando

Realice la transmisión usando los siguientes formatos de comando.

■ Datos transmitidos

	Encabezado		Sección de datos	Símbolo de terminación
Comando de ejemplo	‘0’ 0x30	‘0’ 0x30	Comandos de control (cadena ASCII)	(CR) 0x0d
Longitud de datos	1 byte	1 byte	Longitud indefinida	1 byte

- Ejemplo: Transmisión del comando de adquisición del estado del suministro de energía
“00QPW” (CR)

■ Datos recibidos

	Encabezado		Sección de datos	Símbolo de terminación
Comando de ejemplo	‘0’ 0x30	‘0’ 0x30	Comandos de control (cadena ASCII)	(CR) 0x0d
Longitud de datos	1 byte	1 byte	Longitud indefinida	1 byte

- Ejemplo: La alimentación del proyector está en estado de espera
“00000” (CR)

■ Respuesta de error

	Cadena	Detalles	Símbolo de terminación
Mensaje	"ERR1"	Comando de control indefinida	(CR) 0x0d
	"ERR2"	Fuera del margen de parámetro	
	"ERR3"	Estado ocupado o período no aceptable	
	"ERR4"	Desconexión por tiempo o período no aceptable	
	"ERR5"	Longitud incorrecta de datos	
"ERRA"	Contraseña incorrecta		
Longitud de datos	4 bytes	—	1 byte

Nota

- El proyector desconectará automáticamente la conexión con la red justo después de enviar el comando. Esta es la especificación basada en la seguridad, para evitar el uso no autorizado de este producto por un tercero con malas intenciones. Para enviar comandos continuamente, ejecute la solicitud de conexión de red cada vez que se vaya a enviar el comando. Para obtener más información, consulte "Flujo de comunicación entre el servidor y el cliente" (➔ página 206).

Flujo de comunicación entre el servidor y el cliente

Para enviar/reciba un comando desde LAN, consulte el siguiente flujo de comunicación.

Servidor: proyector

Cliente: dispositivo de control, por ejemplo, un ordenador

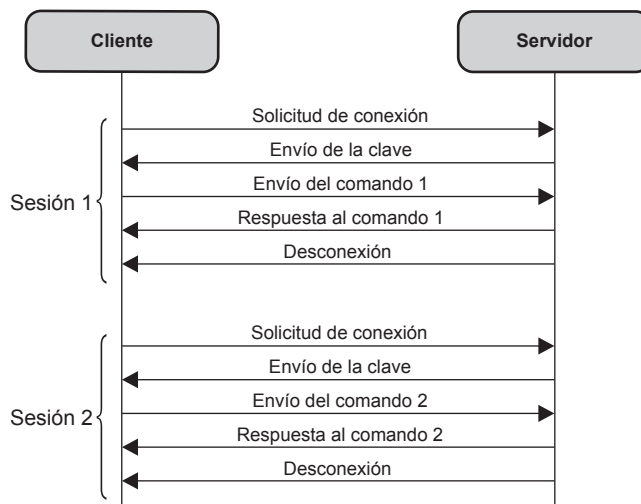

Terminales <SERIAL/MULTI PROJECTOR SYNC IN>/<SERIAL/MULTI PROJECTOR SYNC OUT>

Los terminales <SERIAL/MULTI PROJECTOR SYNC IN>/<SERIAL/MULTI PROJECTOR SYNC OUT> del proyector son compatibles con RS-232C, por lo que el proyector se puede conectar y controlar desde un ordenador.

Puede reproducirse una pantalla combinada con balance de contraste conectando varios proyectores con el terminal <SERIAL/MULTI PROJECTOR SYNC IN> y el terminal <SERIAL/MULTI PROJECTOR SYNC OUT>, y compartiendo el nivel de brillo de la de señal de vídeo recibida en cada proyector al configurar una instalación multipantalla combinando las imágenes proyectadas procedentes de los diversos proyectores. También puede sincronizar la función de obturador del proyector especificado con el del resto de proyectores.

Para conocer el método de conexión de los proyectores al usar las funciones de sincronización de contraste o sincronización de obturador, consulte “Ejemplo de conexión al usar la función de sincronización de contraste/ sincronización de obturador” (➔ página 54).

Conexión para comunicación RS-232C

Un proyector

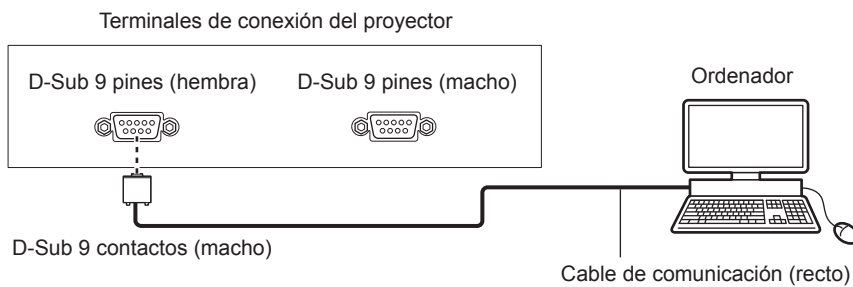

Varios proyectores

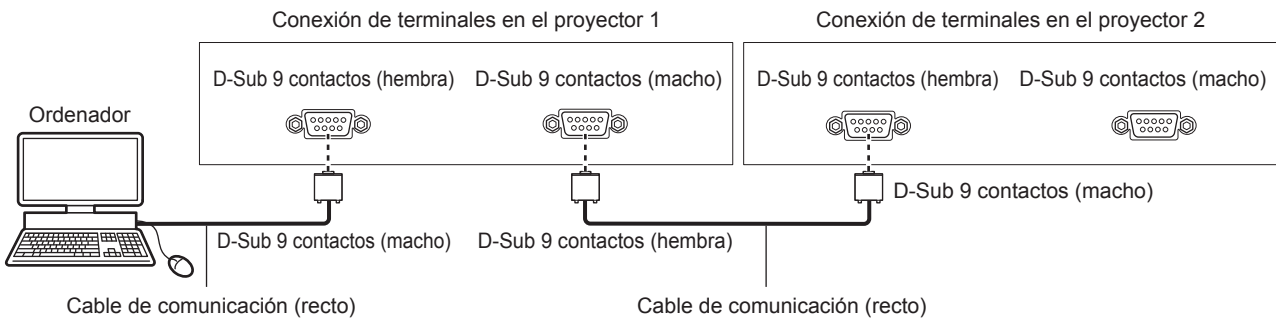

Al establecer la conexión con dispositivos compatibles con DIGITAL LINK

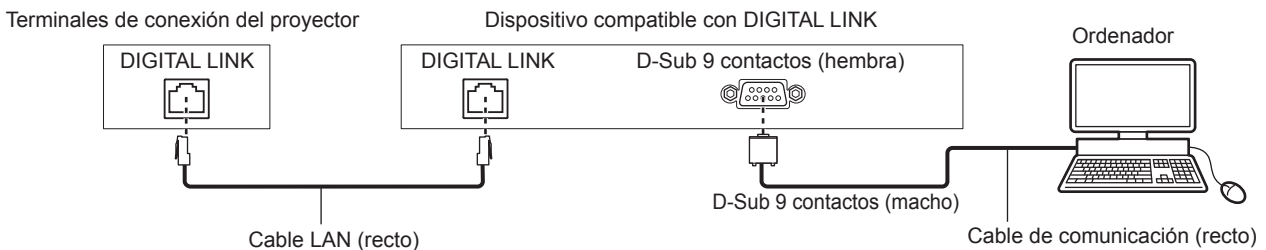

Nota

- El destino de [RS-232C] (➔ página 146) debe establecerse según el método de conexión.
- Para controlar el proyector que está en modo en espera estableciendo la conexión con el dispositivo compatible DIGITAL LINK, configure el menú [SETUP PROYECTOR] → [MODO STANDBY] como [NORMAL].
Cuando [MODO STANDBY] está ajustado en [ECO], el proyector no puede controlarse durante el modo en espera.

Asignaciones de claves y nombres de señales

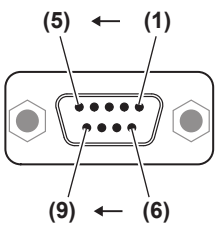
D-Sub 9 pines (hembra) Vista exterior	Núm. de pines	Nombre de señal	Detalles
	(1)	—	NC
	(2)	TXD	Datos transmitidos
	(3)	RXD	Datos recibidos
	(4)	MULTI PROJECTOR SYNC	Para la función de sincronización de contraste/función de sincronización de obturador
	(5)	GND	Masa
	(6)	—	NC
	(7)	CTS	Conectado internamente
	(8)	RTS	
	(9)	—	NC

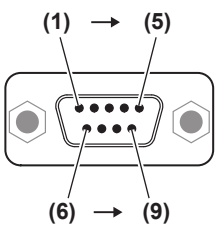
D-Sub 9 pines (macho) Vista exterior	Núm. de pines	Nombre de señal	Detalles
	(1)	—	NC
	(2)	RXD	Datos recibidos
	(3)	TXD	Datos transmitidos
	(4)	MULTI PROJECTOR SYNC	Para la función de sincronización de contraste/función de sincronización de obturador
	(5)	GND	Masa
	(6)	—	NC
	(7)	RTS	Conectado internamente
	(8)	CTS	
	(9)	—	NC

Condiciones de comunicación RS-232C (ajustes predeterminados de fábrica)

Nivel de señal	Conforme al estándar RS-232C
Método de sincronización	Asíncrona
Tasa de baudios	9 600 bps
Paridad	Ninguno
Longitud de caracteres	8 bits
Bit de parada	1 bit
Parámetro X	Ninguno
Parámetro S	Ninguno

Formato básico

La transmisión desde un ordenador empieza con STX y, después, se envían el ID, el comando, el parámetro y ETX, en este orden. Agregue parámetros teniendo en cuenta los detalles de control.

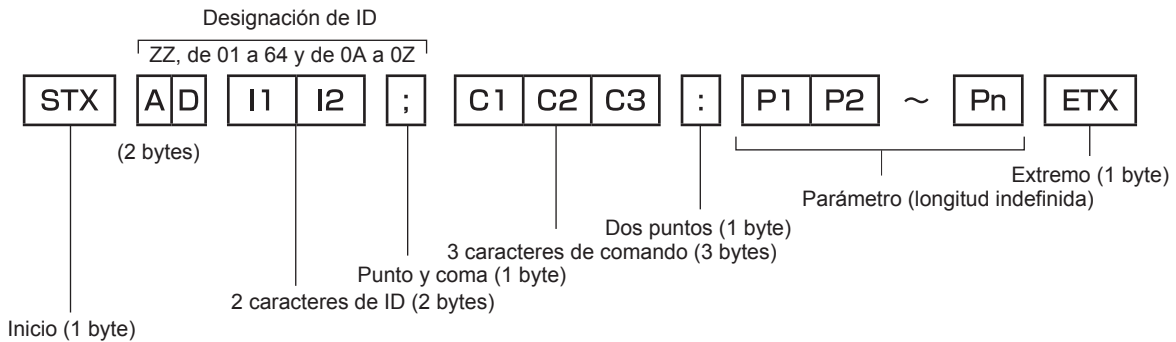

Formato básico (con comandos secundarios)

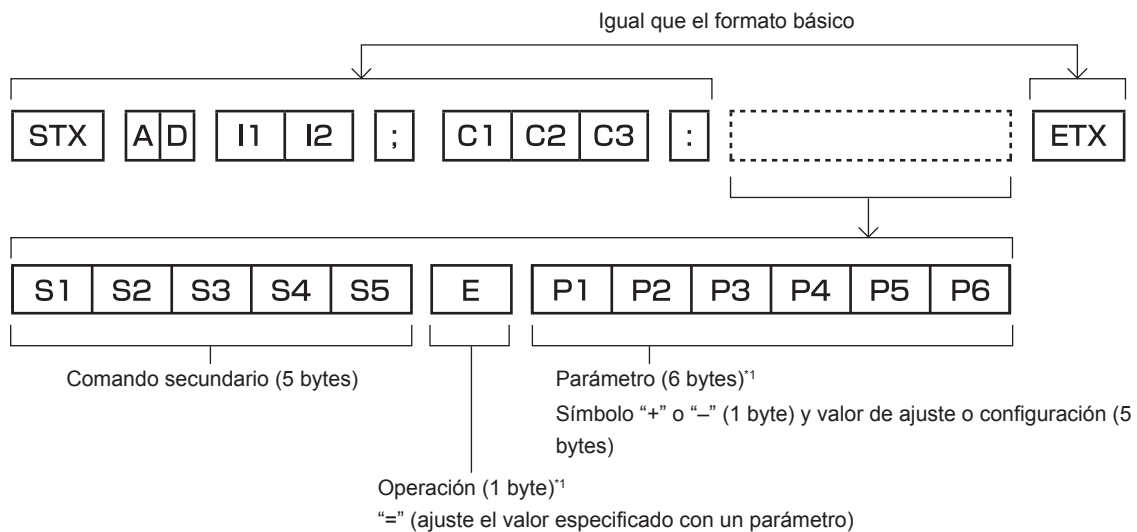

*1 Al transmitir un comando que no necesita ningún parámetro, la operación (E) y el parámetro no son necesarios.

Atención

- Si se envía un comando después de que la fuente luminosa empiece a iluminarse, puede existir un retraso en la respuesta o el comando podría no ejecutarse. Intente enviar o recibir cualquier comando después de 60 segundos.
- Al transmitir múltiples comandos, asegúrese de esperar hasta que hayan transcurrido 0,5 segundos después de haber recibido la respuesta del proyector antes de enviar el siguiente comando. Al transmitir un comando que no requiere un parámetro, los dos puntos (:) no son necesarios.

Nota

- Si no se puede ejecutar un comando, se envía la respuesta "ER401" del proyector al ordenador.
- Si se envía un parámetro no válido, se envía la respuesta "ER402" del proyector al ordenador.
- La transmisión de ID en RS-232C es compatible con ZZ (TODOS) y de 01 a 64, así como los grupos de 0A a 0Z.
- Si se envía un comando con un ID designado, se enviará una respuesta al ordenador solamente en los casos siguientes.
 - Cuando coincide con el ID del proyector
 - El ID se designa como TODOS y para [RESPUESTA (ID TODO)] se selecciona [Sí]
 - El ID se designa como GRUPO y para [RESPUESTA (ID GRUPO)] se selecciona [Sí]
- STX y ETX son códigos de carácter. STX mostrado en hexadecimal es 02 y ETX mostrado en hexadecimal es 03.

Al controlarse múltiples proyectores

Al controlarse todos los múltiples proyectores

Al controlar varios proyectores juntos mediante RS-232C, realice los siguientes ajustes.

- 1) Ajuste un ID distinto para cada proyector.
- 2) Ajuste [RESPUESTA (ID TODO)] en [SÍ] solamente en un proyector.
- 3) Configure [RESPUESTA (ID TODO)] como [NO] para el resto de proyectores configurados en el paso 2).

Al controlarse todos los múltiples proyectores en unidad de grupo

Al controlar varios proyectores en grupo mediante RS-232C, realice los siguientes ajustes.

- 1) Ajuste un ID distinto para cada proyector.
- 2) Ajuste [RESPUESTA (ID GRUPO)] en [SÍ] solamente en un proyector.
- 3) Configure [RESPUESTA (ID GRUPO)] como [NO] para el resto de proyectores configurados en el paso 2).

Nota

- La respuesta no se realiza correctamente si [RESPUESTA (ID TODO)] se configura como [SÍ] en dos o más proyectores.
- Al ajustar múltiples proyectores, ajuste [RESPUESTA (ID GRUPO)] en [SÍ] solamente en un proyector de cada grupo.
La respuesta no se realiza correctamente si [RESPUESTA (ID GRUPO)] se configura como [SÍ] en dos o más proyectores del mismo grupo.
- Al usar las funciones de sincronización de contraste y sincronización de obturador, el control con RS-232C no es posible, ya que hay varios conectores configurados en una conexión cerrada de cadena de margarita.

Especificación del cable

Cuando se conecta a un ordenador

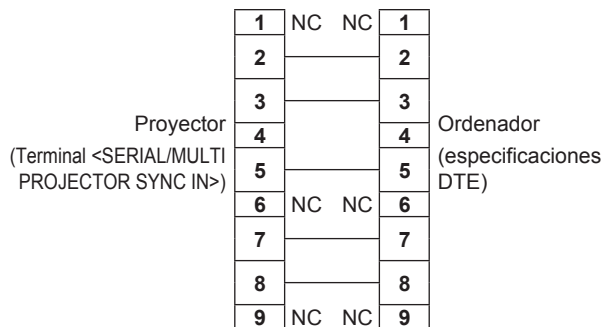

Cuando hay varios proyectores conectados

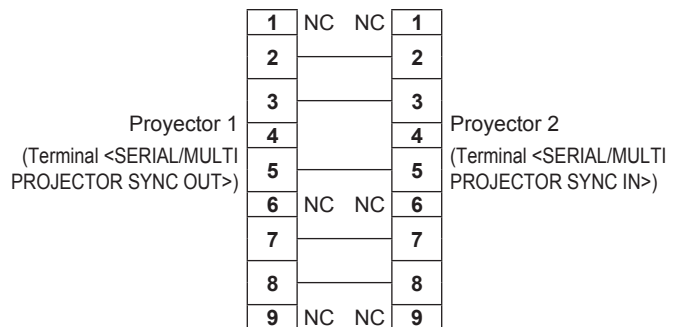

Nota

- Para usar las funciones de sincronización de contraste o sincronización de obturador es necesario un cable con contactos (4) conectadas entre sí, como un cable recto. Además, configure el menú [SETUP PROYECTOR] → [MULTI PROJECTOR SYNC] al usar las funciones de sincronización de contraste o sincronización de obturador.

Comandos de control

La siguiente tabla muestra los comandos que se pueden usar para controlar el proyector usando un ordenador.

■ Comando de control del proyector

Comando	Detalles	Parámetro/cadena de respuesta	Información (parámetro)
PON	Encendido	—	Para verificar si la alimentación está encendida, use el comando "Solicitud de alimentación".
POF	Alimentación en modo en espera		
QPW	Solicitud de alimentación	000 001	STANDBY Encendido

Capítulo 7 Apéndice — Información técnica

Comando	Detalles	Parámetro/cadena de respuesta	Información (parámetro)
IIS	Cambio de la señal de entrada	RG1 RG2 DVI HD1 DL1 SD1	RGB1 RGB2 DVI-D HDMI DIGITAL LINK SDI
OSH	Control de obturador	0	ABRIR
QSH	Solicitud de estado de shutter	1	CERRAR
VSE	Cambio de relación de aspecto	0 1 2 5	ESTÁNDAR/AUTO 4:3 16:9 COMPLETO
QSE	Solicitud de configuración de relación de aspecto	6 9 10	EXPANSIÓN H/V EXPANSIÓN H. EXPANSIÓN V.
OCS	Cambio de memoria secundaria	01 - 96	Número de memoria secundaria
QSB	Solicitud de estado de memoria secundaria		

■ Comandos de control de la lente

Comando	Comando secundario	Detalles	Información
VXX	LNSI2	Desplazamiento de la lente H	+00000 = Ajuste preciso 1+, +00001 = Ajuste preciso 1-, +00100 = Ajuste preciso 2+, +00101 = Ajuste preciso 2-, +00200 = Ajuste aproximado+, +00201 = Ajuste aproximado-
VXX	LNSI3	Desplazamiento de la lente V	
VXX	LNSI4	Enfoque de la lente	
VXX	LNSI5	Zoom de la lente	

Terminal <REMOTE 2 IN>

Es posible controlar el proyector a distancia (por control mediante contacto) desde un panel de control localizado lejos del proyector donde hay cobertura para las señales del mando a distancia.

Utilice el terminal <REMOTE 2 IN> de los terminales de conexión del proyector para conectarlo en el panel de control.

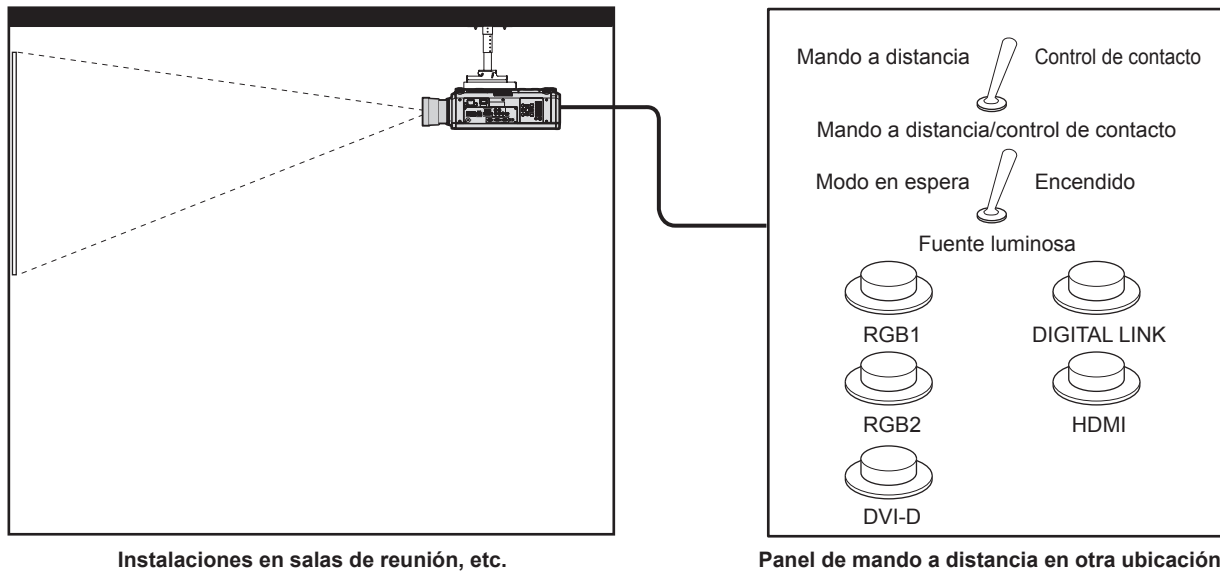

Asignaciones de claves y nombres de señales

D-Sub 9 pines Vista exterior	Núm. de pines	Nombre de señal	Abierto (H)	Corto (L)
	(1)	GND	—	GND
	(2)	POWER	APAGADO	ENCENDIDO
	(3)	RGB1	Otro	RGB1
	(4)	RGB2	Otro	RGB2
	(5)	DIGITAL LINK	Otro	DIGITAL LINK
	(6)	HDMI	Otro	HDMI
	(7)	DVI-D	Otro	DVI-D
	(8)	SHUTTER	APAGADO	ENCENDIDO
	(9)	RST/SET	Controlado con el mando a distancia	Controlado con el contacto externo

Atención

- Durante el control, asegúrese de puentear los pines (1) y (9).
- Cuando se puentean los pines (1) y (9), se deshabilitan los siguientes botones del panel de control y del mando a distancia. Los comandos de RS-232C y las funciones de red asociadas a estas funciones también se deshabilitan.
 - Botón de alimentación <|>, botón de modo en espera <ϕ>, botón <SHUTTER>
- Cuando se puentean los pines (1) y (9), si se puentea cualquiera de los pines de (3) a (7) con el pin (1), se deshabilitan los siguientes botones del panel de control y del mando a distancia. Los comandos de RS-232C y las funciones de red asociadas a estas funciones también se deshabilitan.
 - Botón de alimentación <|>, botón de modo en espera <ϕ>, botón <RGB1>, botón <RGB2>, botón <RGB1/2>, botón <DVI-D>, botón <HDMI>, botón <DIGITAL LINK>, botón <SDI>, botón <SHUTTER>

Nota

- Para cambiar la configuración de los contactos (2) a (8), configure el menú [SETUP PROYECTOR] → [REMOTE2 MODO] como [USUARIO]. (➔ página 147)

Contraseña del dispositivo de control

Para restablecer la contraseña, consulte con el distribuidor.

Kit de actualización

Si se aplica el Kit de actualización opcional (Núm. de modelo: ET-UK20), se amplían las funciones siguientes.

Función	Estado estándar	Al aplicar el Kit de actualización
Rango de ajuste de [KEYSTONE VERTICAL]	Máximo de $\pm 40^{\circ*1}$	Máximo de $\pm 45^{\circ*1}$
Rango de ajuste de [KEYSTONE HORIZONTAL]	Máximo de $\pm 15^{\circ*1}$	Máximo de $\pm 40^{\circ*1}$
Rango de ajuste de [CORRECCIÓN CURVA]	Arco vertical, máximo de $\pm 50^{\circ*1}$ Arco horizontal, máximo de $\pm 50^{\circ*1}$	Arco vertical, máximo de $\pm 100^{\circ*1}$ Arco horizontal, máximo de $\pm 100^{\circ*1}$
[PERSONALIZAR MASCARA]	No puede utilizarse.	De forma opcional, la imagen puede estar enmascarada.
[CORRECCION PC] para [UNIFORMIDAD]	No puede utilizarse.	Corrija la irregularidad de brillo y de color de toda la pantalla.

*1 El rango de ajuste del menú. Consulte "Margen de proyección [GEOMETRÍA]" (► página 39) para obtener información acerca de la distancia de proyección posible.

Lista de señales compatibles

La tabla siguiente especifica las señales de vídeo compatibles con el proyector. Para obtener más información sobre la señal SDI, consulte “Lista de señales SDI compatibles” (➔ página 219).

Este proyector admite la señal con ✓ de la columna de señales compatibles.

• El contenido de la columna de señales compatibles es el siguiente.

- RGB: entrada RGB1, entrada RGB2
- DVI-D: entrada DVI-D
- HDMI: entrada HDMI
- DL: entrada DIGITAL LINK

Nombre de señal (FORMATO DE SEÑAL)	Resolución (Puntos)	Frec. barrido		Frec. reloj puntos (MHz)	Señal compatible			
		Horizontal (kHz)	Vertical (Hz)		RGB	DVI-D	HDMI	DL
480/60i	720 x 480i	15,7	59,9	13,5	✓	—	—	—
576/50i	720 x 576i	15,6	50,0	13,5	✓	—	—	—
480/60i	720 (1 440) x 480i*1	15,7	59,9	27,0	—	✓	✓	✓
576/50i	720 (1 440) x 576i*1	15,6	50,0	27,0	—	✓	✓	✓
480/60p	720 x 480	31,5	59,9	27,0	✓	✓	✓	✓
576/50p	720 x 576	31,3	50,0	27,0	✓	✓	✓	✓
720/60p	1 280 x 720	45,0	60,0 ²	74,3	✓	✓	✓	✓
720/50p	1 280 x 720	37,5	50,0	74,3	✓	✓	✓	✓
1080/60i	1 920 x 1 080i	33,8	60,0 ²	74,3	✓	✓	✓	✓
1080/50i	1 920 x 1 080i	28,1	50,0	74,3	✓	✓	✓	✓
1080/24p	1 920 x 1 080	27,0	24,0 ²	74,3	✓	✓	✓	✓
1080/24sF	1 920 x 1 080i	27,0	48,0 ²	74,3	✓	✓	✓	✓
1080/25p	1 920 x 1 080	28,1	25,0	74,3	✓	✓	✓	✓
1080/30p	1 920 x 1 080	33,8	30,0 ²	74,3	✓	✓	✓	✓
1080/60p	1 920 x 1 080	67,5	60,0 ²	148,5	✓	✓	✓	✓
1080/50p	1 920 x 1 080	56,3	50,0	148,5	✓	✓	✓	✓
3840 x 2160/24p	3 840 x 2 160	54,0	24,0 ²	297,0	—	—	✓	✓
3840 x 2160/25p	3 840 x 2 160	56,3	25,0	297,0	—	—	✓	✓
3840 x 2160/30p	3 840 x 2 160	67,5	30,0 ²	297,0	—	—	✓	✓
3840 x 2160/60p	3 840 x 2 160	135,0	60,0 ²	297,0	—	—	✓ ^{*3}	✓ ^{*3}
	3 840 x 2 160	135,0	60,0 ²	594,0	—	—	✓	—
3840 x 2160/50p	3 840 x 2 160	112,5	50,0	297,0	—	—	✓ ^{*3}	✓ ^{*3}
	3 840 x 2 160	112,5	50,0	594,0	—	—	✓	—
4096 x 2160/24p	4 096 x 2 160	54,0	24,0 ²	297,0	—	—	✓	✓
4096 x 2160/25p	4 096 x 2 160	56,3	25,0	297,0	—	—	✓	✓
4096 x 2160/30p	4 096 x 2 160	67,5	30,0 ²	297,0	—	—	✓	✓
4096 x 2160/60p	4 096 x 2 160	135,0	60,0 ²	297,0	—	—	✓ ^{*3}	✓ ^{*3}
	4 096 x 2 160	135,0	60,0 ²	594,0	—	—	✓	—
4096 x 2160/50p	4 096 x 2 160	112,5	50,0	297,0	—	—	✓ ^{*3}	✓ ^{*3}
	4 096 x 2 160	112,5	50,0	594,0	—	—	✓	—
640 x 400/70	640 x 400	31,5	70,1	25,2	✓	✓	✓	✓
640 x 400/85	640 x 400	37,9	85,1	31,5	✓	✓	✓	✓
640 x 480/60	640 x 480	31,5	59,9	25,2	✓	✓	✓	✓
640 x 480/67	640 x 480	35,0	66,7	30,2	✓	✓	✓	✓
640 x 480/73	640 x 480	37,9	72,8	31,5	✓	✓	✓	✓
640 x 480/75	640 x 480	37,5	75,0	31,5	✓	✓	✓	✓
640 x 480/85	640 x 480	43,3	85,0	36,0	✓	✓	✓	✓
800 x 600/56	800 x 600	35,2	56,3	36,0	✓	✓	✓	✓
800 x 600/60	800 x 600	37,9	60,3	40,0	✓	✓	✓	✓
800 x 600/72	800 x 600	48,1	72,2	50,0	✓	✓	✓	✓
800 x 600/75	800 x 600	46,9	75,0	49,5	✓	✓	✓	✓
800 x 600/85	800 x 600	53,7	85,1	56,3	✓	✓	✓	✓

Capítulo 7 Apéndice — Información técnica

Nombre de señal (FORMATO DE SEÑAL)	Resolución (Puntos)	Frec. barrido		Frec. reloj puntos (MHz)	Señal compatible			
		Horizontal (kHz)	Vertical (Hz)		RGB	DVI-D	HDMI	DL
832 x 624/75	832 x 624	49,7	74,6	57,3	✓	✓	✓	✓
1024 x 768/50	1 024 x 768	39,6	50,0	51,9	✓	✓	✓	✓
1024 x 768/60	1 024 x 768	48,4	60,0	65,0	✓	✓	✓	✓
1024 x 768/70	1 024 x 768	56,5	70,1	75,0	✓	✓	✓	✓
1024 x 768/75	1 024 x 768	60,0	75,0	78,8	✓	✓	✓	✓
1024 x 768/82	1 024 x 768	65,5	81,6	86,0	✓	✓	✓	✓
1024 x 768/85	1 024 x 768	68,7	85,0	94,5	✓	✓	✓	✓
1024 x 768/100	1 024 x 768	81,4	100,0	113,3	✓	✓	✓	✓
1024 x 768/120	1 024 x 768	98,8	120,0	139,1	✓	✓	✓	✓
1152 x 864/60	1 152 x 864	53,7	60,0	81,6	✓	✓	✓	✓
1152 x 864/70	1 152 x 864	64,0	70,0	94,2	✓	✓	✓	✓
1152 x 864/75	1 152 x 864	67,5	75,0	108,0	✓	✓	✓	✓
1152 x 864/85	1 152 x 864	77,1	85,0	119,7	✓	✓	✓	✓
1152 x 870/75	1 152 x 870	68,7	75,1	100,0	✓	✓	✓	✓
1280 x 720/50	1 280 x 720	37,1	49,8	60,5	✓	✓	✓	✓
1280 x 720/60	1 280 x 720	44,8	59,9	74,5	✓	✓	✓	✓
1280 x 720/100	1 280 x 720	76,3	100,0	131,8	✓	✓	✓	✓
1280 x 720/120	1 280 x 720	92,6	120,0	161,6	✓	✓	✓	✓
1280 x 768/50	1 280 x 768	39,6	49,9	65,3	✓	✓	✓	✓
1280 x 768/60	1 280 x 768	47,8	59,9	79,5	✓	✓	✓	✓
	1 280 x 768 ^{*4}	47,4	60,0	68,3	✓	✓	✓	✓
1280 x 768/75	1 280 x 768	60,3	74,9	102,3	✓	✓	✓	✓
1280 x 768/85	1 280 x 768	68,6	84,8	117,5	✓	✓	✓	✓
1280 x 800/50	1 280 x 800	41,3	50,0	68,0	✓	✓	✓	✓
1280 x 800/60	1 280 x 800	49,7	59,8	83,5	✓	✓	✓	✓
	1 280 x 800 ^{*4}	49,3	59,9	71,0	✓	✓	✓	✓
1280 x 800/75	1 280 x 800	62,8	74,9	106,5	✓	✓	✓	✓
1280 x 800/85	1 280 x 800	71,6	84,9	122,5	✓	✓	✓	✓
1280 x 960/60	1 280 x 960	60,0	60,0	108,0	✓	✓	✓	✓
1280 x 1024/50	1 280 x 1 024	52,4	50,0	88,0	✓	✓	✓	✓
1280 x 1024/60	1 280 x 1 024	64,0	60,0	108,0	✓	✓	✓	✓
1280 x 1024/66	1 280 x 1 024	72,3	66,3	125,0	✓	✓	✓	✓
1280 x 1024/72	1 280 x 1 024	78,2	72,0	135,1	✓	✓	✓	✓
1280 x 1024/75	1 280 x 1 024	80,0	75,0	135,0	✓	✓	✓	✓
1280 x 1024/85	1 280 x 1 024	91,1	85,0	157,5	✓	✓	✓	✓
1366 x 768/50	1 366 x 768	39,6	49,9	69,0	✓	✓	✓	✓
1366 x 768/60	1 366 x 768	47,7	59,8	85,5	✓	✓	✓	✓
1400 x 1050/50	1 400 x 1 050	54,1	50,0	99,9	✓	✓	✓	✓
1400 x 1050/60	1 400 x 1 050	64,0	60,0	108,0	✓	✓	✓	✓
	1 400 x 1 050	65,3	60,0	121,8	✓	✓	✓	✓
	1 400 x 1 050	65,2	60,0	122,6	✓	✓	✓	✓
	1 400 x 1 050	65,2	60,0	122,6	✓	✓	✓	✓
1400 x 1050/72	1 400 x 1 050	78,8	72,0	149,3	✓	✓	✓	✓
1400 x 1050/75	1 400 x 1 050	82,2	75,0	155,9	✓	✓	✓	✓
1440 x 900/50	1 440 x 900	46,3	49,9	86,8	✓	✓	✓	✓
1440 x 900/60	1 440 x 900	55,9	59,9	106,5	✓	✓	✓	✓
1600 x 900/50	1 600 x 900	46,4	49,9	96,5	✓	✓	✓	✓
1600 x 900/60	1 600 x 900	55,9	60,0	119,0	✓	✓	✓	✓
1600 x 1200/50	1 600 x 1 200	61,8	49,9	131,5	✓	✓	✓	✓
1600 x 1200/60	1 600 x 1 200	75,0	60,0	162,0	✓	✓	✓	✓
1680 x 1050/50	1 680 x 1 050	54,1	50,0	119,5	✓	✓	✓	✓
1680 x 1050/60	1 680 x 1 050	65,3	60,0	146,3	✓	✓	✓	✓
1920 x 1080/50	1 920 x 1 080	55,6	49,9	141,5	✓	✓	✓	✓
1920 x 1080/60	1 920 x 1 080 ^{*4}	66,6	59,9	138,5	✓	✓	✓	✓
	1 920 x 1 080 ^{*5}	67,2	60,0	173,0	✓	—	—	—

Capítulo 7 Apéndice — Información técnica

Nombre de señal (FORMATO DE SEÑAL)	Resolución (Puntos)	Frec. barrido		Frec. reloj puntos (MHz)	Señal compatible			
		Horizontal (kHz)	Vertical (Hz)		RGB	DVI-D	HDMI	DL
1920 x 1200/50	1 920 x 1 200	61,8	49,9	158,3	✓	✓	✓	✓
1920 x 1200/60	1 920 x 1 200 ^{*5}	74,6	59,9	193,3	✓	—	—	—
1920 x 1200/60RB	1 920 x 1 200 ^{*4}	74,0	60,0	154,0	✓	✓	✓	✓

*1 Pixel-Repetition señal (frecuencia del reloj de puntos 27,0 MHz) solamente

*2 La señal con la frecuencia de barrido vertical 1/1,001x también se admite.

*3 Solo formato YP_BP_R 4:2:0

*4 Conforme al estándar VESA CVT-RB (Reduced Blanking)

*5 Muestra los píxeles en el circuito de procesamiento de imagen y la proyecta.

Nota

- Una señal con una resolución distinta se convierte en el número de puntos de visualización. El número de puntos de visualización es 1 920 x 1 200.
- La "i" al final de la resolución indica una señal entrelazada.
- Cuando se conectan señales entrelazadas, puede presentarse parpadeo en la imagen proyectada.
- Cuando se realice la conexión DIGITAL LINK con el método de comunicación de largo alcance, la señal que puede recibir el proyector es de hasta 1080/60p (1 920 x 1 080 puntos, frecuencia del reloj de puntos 148,5 MHz).
- Incluso si la señal aparece en la lista de señales compatibles, es posible que no se pueda visualizar en el proyector si la señal de vídeo se graba en un formato especial.

Lista de señales compatibles con conectar y reproducir

La tabla siguiente especifica las señales de vídeo compatibles con conectar y reproducir.

La señal con ✓ de la columna de señales compatibles con conectar y reproducir se describe en EDID (datos de identificación de pantalla ampliados) del proyector. Para la señal sin ✓ de la columna de señales compatibles con conectar y reproducir, la resolución quizá no pueda seleccionarse en el ordenador incluso si el proyector la admite.

- La entrada correspondiente a cada elemento de la columna conectar y reproducir señal es la siguiente.
 - RGB2: entrada RGB2
 - DVI-D: entrada DVI-D
 - HDMI: entrada HDMI
 - DIGITAL LINK: entrada DIGITAL LINK

Nombre de señal (FORMATO DE SEÑAL)	Resolución (Puntos)	Frec. barrido		Frec. reloj puntos (MHz)	Señal compatible con conectar y reproducir										
		Horizontal (kHz)	Vertical (Hz)		RGB2	DVI-D			HDMI			DIGITAL LINK			
						EDID1	EDID2	EDID3	4K/60p	4K/30p	2K	4K/60p	4K/30p	2K	
480/60i	720 x 480i	15,7	59,9	13,5	—	—	—	—	—	—	—	—	—	—	—
576/50i	720 x 576i	15,6	50,0	13,5	—	—	—	—	—	—	—	—	—	—	—
480/60i	720 (1 440) x 480i ^{*1}	15,7	59,9	27,0	—	—	—	—	—	—	—	—	—	—	—
576/50i	720 (1 440) x 576i ^{*1}	15,6	50,0	27,0	—	—	—	—	—	—	—	—	—	—	—
480/60p	720 x 480	31,5	59,9	27,0	—	✓	—	✓	✓	✓	✓	✓	✓	✓	✓
576/50p	720 x 576	31,3	50,0	27,0	—	✓	—	✓	✓	✓	✓	✓	✓	✓	✓
720/60p	1 280 x 720	45,0	60,0 ^{*2}	74,3	—	✓	—	✓	✓	✓	✓	✓	✓	✓	✓
720/50p	1 280 x 720	37,5	50,0	74,3	—	✓	—	✓	✓	✓	✓	✓	✓	✓	✓
1080/60i	1 920 x 1 080i	33,8	60,0 ^{*2}	74,3	—	✓	—	✓	✓	✓	✓	✓	✓	✓	✓
1080/50i	1 920 x 1 080i	28,1	50,0	74,3	—	✓	—	✓	✓	✓	✓	✓	✓	✓	✓
1080/24p	1 920 x 1 080	27,0	24,0 ^{*2}	74,3	—	✓	—	✓	✓	✓	✓	✓	✓	✓	✓
1080/24sF	1 920 x 1 080i	27,0	48,0 ^{*2}	74,3	—	—	—	—	—	—	—	—	—	—	—
1080/25p	1 920 x 1 080	28,1	25,0	74,3	—	✓	—	✓	✓	✓	✓	✓	✓	✓	✓
1080/30p	1 920 x 1 080	33,8	30,0 ^{*2}	74,3	—	✓	—	✓	✓	✓	✓	✓	✓	✓	✓
1080/60p	1 920 x 1 080	67,5	60,0 ^{*2}	148,5	—	✓	—	✓	✓	✓	✓	✓	✓	✓	✓
1080/50p	1 920 x 1 080	56,3	50,0	148,5	—	✓	—	✓	✓	✓	✓	✓	✓	✓	✓
3840 x 2160/24p	3 840 x 2 160	54,0	24,0 ^{*2}	297,0	—	—	—	—	✓	✓	—	✓	✓	—	—
3840 x 2160/25p	3 840 x 2 160	56,3	25,0	297,0	—	—	—	—	✓	✓	—	✓	✓	—	—
3840 x 2160/30p	3 840 x 2 160	67,5	30,0 ^{*2}	297,0	—	—	—	—	✓	✓	—	✓	✓	—	—
3840 x 2160/60p	3 840 x 2 160	135,0	60,0 ^{*2}	297,0	—	—	—	—	✓ ^{*3}	—	—	✓ ^{*3}	—	—	—
	3 840 x 2 160	135,0	60,0 ^{*2}	594,0	—	—	—	—	✓	—	—	—	—	—	—

Capítulo 7 Apéndice — Información técnica

Nombre de señal (FORMATO DE SEÑAL)	Resolución (Puntos)	Frec. barrido		Frec. reloj puntos (MHz)	Señal compatible con conectar y reproducir									
		Horizontal (kHz)	Vertical (Hz)		RGB2	DVI-D			HDMI			DIGITAL LINK		
						EDID1	EDID2	EDID3	4K/60p	4K/30p	2K	4K/60p	4K/30p	2K
3840 x 2160/50p	3 840 x 2 160	112,5	50,0	297,0	—	—	—	—	✓ ^{*3}	—	—	✓ ^{*3}	—	—
	3 840 x 2 160	112,5	50,0	594,0	—	—	—	—	✓	—	—	—	—	—
4096 x 2160/24p	4 096 x 2 160	54,0	24,0 ^{*2}	297,0	—	—	—	—	✓	✓	—	✓	✓	—
4096 x 2160/25p	4 096 x 2 160	56,3	25,0	297,0	—	—	—	—	✓	✓	—	✓	✓	—
4096 x 2160/30p	4 096 x 2 160	67,5	30,0 ^{*2}	297,0	—	—	—	—	✓	✓	—	✓	✓	—
4096 x 2160/60p	4 096 x 2 160	135,0	60,0 ^{*2}	297,0	—	—	—	—	✓ ^{*3}	—	—	✓ ^{*3}	—	—
	4 096 x 2 160	135,0	60,0 ^{*2}	594,0	—	—	—	—	✓	—	—	—	—	—
4096 x 2160/50p	4 096 x 2 160	112,5	50,0	297,0	—	—	—	—	✓ ^{*3}	—	—	✓ ^{*3}	—	—
	4 096 x 2 160	112,5	50,0	594,0	—	—	—	—	✓	—	—	—	—	—
640 x 400/70	640 x 400	31,5	70,1	25,2	—	—	—	—	—	—	—	—	—	—
640 x 400/85	640 x 400	37,9	85,1	31,5	—	—	—	—	—	—	—	—	—	—
640 x 480/60	640 x 480	31,5	59,9	25,2	✓	✓	✓	✓	✓	✓	✓	✓	✓	✓
640 x 480/67	640 x 480	35,0	66,7	30,2	—	—	—	—	—	—	—	—	—	—
640 x 480/73	640 x 480	37,9	72,8	31,5	✓	—	✓	✓	✓	✓	✓	✓	✓	✓
640 x 480/75	640 x 480	37,5	75,0	31,5	✓	—	✓	✓	✓	✓	✓	✓	✓	✓
640 x 480/85	640 x 480	43,3	85,0	36,0	—	—	—	—	—	—	—	—	—	—
800 x 600/56	800 x 600	35,2	56,3	36,0	✓	—	✓	✓	✓	✓	✓	✓	✓	✓
800 x 600/60	800 x 600	37,9	60,3	40,0	✓	—	✓	✓	✓	✓	✓	✓	✓	✓
800 x 600/72	800 x 600	48,1	72,2	50,0	✓	—	✓	✓	✓	✓	✓	✓	✓	✓
800 x 600/75	800 x 600	46,9	75,0	49,5	✓	—	✓	✓	✓	✓	✓	✓	✓	✓
800 x 600/85	800 x 600	53,7	85,1	56,3	—	—	—	—	—	—	—	—	—	—
832 x 624/75	832 x 624	49,7	74,6	57,3	✓	—	✓	✓	✓	✓	✓	✓	✓	✓
1024 x 768/50	1 024 x 768	39,6	50,0	51,9	—	—	—	—	—	—	—	—	—	—
1024 x 768/60	1 024 x 768	48,4	60,0	65,0	✓	—	✓	✓	✓	✓	✓	✓	✓	✓
1024 x 768/70	1 024 x 768	56,5	70,1	75,0	✓	—	✓	✓	✓	✓	✓	✓	✓	✓
1024 x 768/75	1 024 x 768	60,0	75,0	78,8	✓	—	✓	✓	✓	✓	✓	✓	✓	✓
1024 x 768/82	1 024 x 768	65,5	81,6	86,0	—	—	—	—	—	—	—	—	—	—
1024 x 768/85	1 024 x 768	68,7	85,0	94,5	—	—	—	—	—	—	—	—	—	—
1024 x 768/100	1 024 x 768	81,4	100,0	113,3	—	—	—	—	—	—	—	—	—	—
1024 x 768/120	1 024 x 768	98,8	120,0	139,1	✓	—	✓	✓	✓	✓	✓	✓	✓	✓
1152 x 864/60	1 152 x 864	53,7	60,0	81,6	—	—	—	—	—	—	—	—	—	—
1152 x 864/70	1 152 x 864	64,0	70,0	94,2	—	—	—	—	—	—	—	—	—	—
1152 x 864/75	1 152 x 864	67,5	75,0	108,0	—	—	—	—	—	—	—	—	—	—
1152 x 864/85	1 152 x 864	77,1	85,0	119,7	—	—	—	—	—	—	—	—	—	—
1152 x 870/75	1 152 x 870	68,7	75,1	100,0	✓	—	✓	✓	✓	✓	✓	✓	✓	✓
1280 x 720/50	1 280 x 720	37,1	49,8	60,5	—	—	—	—	—	—	—	—	—	—
1280 x 720/60	1 280 x 720	44,8	59,9	74,5	—	—	—	—	—	—	—	—	—	—
1280 x 720/100	1 280 x 720	76,3	100,0	131,8	—	—	—	—	—	—	—	—	—	—
1280 x 720/120	1 280 x 720	92,6	120,0	161,6	—	—	—	—	—	—	—	—	—	—
1280 x 768/50	1 280 x 768	39,6	49,9	65,3	—	—	—	—	—	—	—	—	—	—
1280 x 768/60	1 280 x 768	47,8	59,9	79,5	—	—	—	—	—	—	—	—	—	—
	1 280 x 768 ^{*4}	47,4	60,0	68,3	—	—	—	—	—	—	—	—	—	—
1280 x 768/75	1 280 x 768	60,3	74,9	102,3	—	—	—	—	—	—	—	—	—	—
1280 x 768/85	1 280 x 768	68,6	84,8	117,5	—	—	—	—	—	—	—	—	—	—
1280 x 800/50	1 280 x 800	41,3	50,0	68,0	—	—	—	—	—	—	—	—	—	—
1280 x 800/60	1 280 x 800	49,7	59,8	83,5	—	—	—	—	—	—	—	—	—	—
	1 280 x 800 ^{*4}	49,3	59,9	71,0	—	—	—	—	—	—	—	—	—	—
1280 x 800/75	1 280 x 800	62,8	74,9	106,5	—	—	—	—	—	—	—	—	—	—
1280 x 800/85	1 280 x 800	71,6	84,9	122,5	—	—	—	—	—	—	—	—	—	—
1280 x 960/60	1 280 x 960	60,0	60,0	108,0	—	—	—	—	—	—	—	—	—	—
1280 x 1024/50	1 280 x 1 024	52,4	50,0	88,0	—	—	—	—	—	—	—	—	—	—
1280 x 1024/60	1 280 x 1 024	64,0	60,0	108,0	—	—	—	—	—	—	—	—	—	—
1280 x 1024/66	1 280 x 1 024	72,3	66,3	125,0	—	—	—	—	—	—	—	—	—	—
1280 x 1024/72	1 280 x 1 024	78,2	72,0	135,1	—	—	—	—	—	—	—	—	—	—
1280 x 1024/75	1 280 x 1 024	80,0	75,0	135,0	✓	—	✓	✓	✓	✓	✓	✓	✓	✓

Capítulo 7 Apéndice — Información técnica

Nombre de señal (FORMATO DE SEÑAL)	Resolución (Puntos)	Frec. barrido		Frec. reloj puntos (MHz)	Señal compatible con conectar y reproducir										
		Horizontal (kHz)	Vertical (Hz)		RGB2	DVI-D			HDMI			DIGITAL LINK			
						EDID1	EDID2	EDID3	4K/60p	4K/30p	2K	4K/60p	4K/30p	2K	
1280 x 1024/85	1 280 x 1 024	91,1	85,0	157,5	—	—	—	—	—	—	—	—	—	—	—
1366 x 768/50	1 366 x 768	39,6	49,9	69,0	—	—	—	—	—	—	—	—	—	—	—
1366 x 768/60	1 366 x 768	47,7	59,8	85,5	—	—	—	—	—	—	—	—	—	—	—
1400 x 1050/50	1 400 x 1 050	54,1	50,0	99,9	—	—	—	—	—	—	—	—	—	—	—
1400 x 1050/60	1 400 x 1 050	64,0	60,0	108,0	—	—	—	—	—	—	—	—	—	—	—
	1 400 x 1 050	65,3	60,0	121,8	—	—	—	—	—	—	—	—	—	—	—
	1 400 x 1 050	65,2	60,0	122,6	✓	—	✓	✓	✓	✓	✓	✓	✓	✓	✓
1400 x 1050/72	1 400 x 1 050	78,8	72,0	149,3	—	—	—	—	—	—	—	—	—	—	—
1400 x 1050/75	1 400 x 1 050	82,2	75,0	155,9	—	—	—	—	—	—	—	—	—	—	—
1440 x 900/50	1 440 x 900	46,3	49,9	86,8	—	—	—	—	—	—	—	—	—	—	—
1440 x 900/60	1 440 x 900	55,9	59,9	106,5	—	—	—	—	—	—	—	—	—	—	—
1600 x 900/50	1 600 x 900	46,4	49,9	96,5	—	—	—	—	—	—	—	—	—	—	—
1600 x 900/60	1 600 x 900	55,9	60,0	119,0	✓	—	✓	✓	✓	✓	✓	✓	✓	✓	✓
1600 x 1200/50	1 600 x 1 200	61,8	49,9	131,5	—	—	—	—	—	—	—	—	—	—	—
1600 x 1200/60	1 600 x 1 200	75,0	60,0	162,0	✓	—	✓	✓	✓	✓	✓	✓	✓	✓	✓
1680 x 1050/50	1 680 x 1 050	54,1	50,0	119,5	—	—	—	—	—	—	—	—	—	—	—
1680 x 1050/60	1 680 x 1 050	65,3	60,0	146,3	—	—	—	—	—	—	—	—	—	—	—
1920 x 1080/50	1 920 x 1 080	55,6	49,9	141,5	—	—	—	—	—	—	—	—	—	—	—
1920 x 1080/60	1 920 x 1 080 ^{*4}	66,6	59,9	138,5	—	—	—	—	—	—	—	—	—	—	—
	1 920 x 1 080 ^{*5}	67,2	60,0	173,0	—	—	—	—	—	—	—	—	—	—	—
1920 x 1200/50	1 920 x 1 200	61,8	49,9	158,3	—	—	—	—	—	—	—	—	—	—	—
1920 x 1200/60	1 920 x 1 200 ^{*5}	74,6	59,9	193,3	—	—	—	—	—	—	—	—	—	—	—
1920 x 1200/60RB	1 920 x 1 200 ^{*4}	74,0	60,0	154,0	✓	—	✓	✓	✓	✓	✓	✓	✓	✓	✓

*1 Pixel-Repetition señal (frecuencia del reloj de puntos 27,0 MHz) solamente

*2 La señal con la frecuencia de barrido vertical 1/1,001x también se admite.

*3 Solo formato YP_BP_R 4:2:0

*4 Conforme al estándar VESA CVT-RB (Reduced Blanking)

*5 Muestra los píxeles en el circuito de procesamiento de imagen y la proyecta.

Nota

- Una señal con una resolución distinta se convierte en el número de puntos de visualización. El número de puntos de visualización es 1 920 x 1 200.
- La "i" al final de la resolución indica una señal entrelazada.
- Cuando se conectan señales entrelazadas, puede presentarse parpadeo en la imagen proyectada.
- Cuando se realice la conexión DIGITAL LINK con el método de comunicación de largo alcance, la señal que puede recibir el proyector es de hasta 1080/60p (1 920 x 1 080 puntos, frecuencia del reloj de puntos 148,5 MHz).
- Incluso si la señal aparece en la lista de señales compatibles, es posible que no se pueda visualizar en el proyector si la señal de vídeo se graba en un formato especial.

Lista de señales SDI compatibles

La siguiente tabla especifica las señales SDI que el proyector puede proyectar.

Nombre de señal (FORMATO DE SEÑAL)	Resolución (Puntos)	Frec. barrido		Frec. reloj puntos (MHz)	Formato	Espacio de color	Muestreo
		Horizontal (kHz)	Vertical (Hz)				
480/60i	720 x 480i	15,7	59,9	27,0	SD-SDI	Y _C B _C R	4:2:2 10 bits
576/50i	720 x 576i	15,6	50,0	27,0	SD-SDI	Y _C B _C R	4:2:2 10 bits
720/60p	1 280 x 720	45,0	60,0 ^{*1}	74,3	HD-SDI	Y _P B _P R	4:2:2 10 bits
720/50p	1 280 x 720	37,5	50,0	74,3	HD-SDI	Y _P B _P R	4:2:2 10 bits
1080/60i	1 920 x 1 080i	33,8	60,0 ^{*1}	74,3	HD-SDI	Y _P B _P R	4:2:2 10 bits
	1 920 x 1 080i	33,8	60,0 ^{*1}	74,3	3G-SDI Level-A	RGB	4:4:4 10 bits
	1 920 x 1 080i	33,8	60,0 ^{*1}	74,3	3G-SDI Level-B	RGB	4:4:4 10 bits
	1 920 x 1 080i	33,8	60,0 ^{*1}	74,3	3G-SDI Level-A	RGB	4:4:4 12 bits
	1 920 x 1 080i	33,8	60,0 ^{*1}	74,3	3G-SDI Level-B	RGB	4:4:4 12 bits
1080/50i	1 920 x 1 080i	28,1	50,0	74,3	HD-SDI	Y _P B _P R	4:2:2 10 bits
	1 920 x 1 080i	28,1	50,0	74,3	3G-SDI Level-A	RGB	4:4:4 10 bits
	1 920 x 1 080i	28,1	50,0	74,3	3G-SDI Level-B	RGB	4:4:4 10 bits
	1 920 x 1 080i	28,1	50,0	74,3	3G-SDI Level-A	RGB	4:4:4 12 bits
	1 920 x 1 080i	28,1	50,0	74,3	3G-SDI Level-B	RGB	4:4:4 12 bits
1080/24p	1 920 x 1 080	27,0	24,0 ^{*1}	74,3	HD-SDI	Y _P B _P R	4:2:2 10 bits
	1 920 x 1 080	27,0	24,0 ^{*1}	74,3	3G-SDI Level-A	RGB	4:4:4 10 bits
	1 920 x 1 080	27,0	24,0 ^{*1}	74,3	3G-SDI Level-B	RGB	4:4:4 10 bits
	1 920 x 1 080	27,0	24,0 ^{*1}	74,3	3G-SDI Level-A	RGB	4:4:4 12 bits
	1 920 x 1 080	27,0	24,0 ^{*1}	74,3	3G-SDI Level-B	RGB	4:4:4 12 bits
1080/24sF	1 920 x 1 080i	27,0	48,0 ^{*1}	74,3	HD-SDI	Y _P B _P R	4:2:2 10 bits
	1 920 x 1 080i	27,0	48,0 ^{*1}	74,3	3G-SDI Level-A	RGB	4:4:4 10 bits
	1 920 x 1 080i	27,0	48,0 ^{*1}	74,3	3G-SDI Level-B	RGB	4:4:4 10 bits
	1 920 x 1 080i	27,0	48,0 ^{*1}	74,3	3G-SDI Level-A	RGB	4:4:4 12 bits
	1 920 x 1 080i	27,0	48,0 ^{*1}	74,3	3G-SDI Level-B	RGB	4:4:4 12 bits
1080/25p	1 920 x 1 080	28,1	25,0	74,3	HD-SDI	Y _P B _P R	4:2:2 10 bits
	1 920 x 1 080	28,1	25,0	74,3	3G-SDI Level-A	RGB	4:4:4 10 bits
	1 920 x 1 080	28,1	25,0	74,3	3G-SDI Level-B	RGB	4:4:4 10 bits
	1 920 x 1 080	28,1	25,0	74,3	3G-SDI Level-A	RGB	4:4:4 12 bits
	1 920 x 1 080	28,1	25,0	74,3	3G-SDI Level-B	RGB	4:4:4 12 bits
1080/30p	1 920 x 1 080	33,8	30,0 ^{*1}	74,3	HD-SDI	Y _P B _P R	4:2:2 10 bits
	1 920 x 1 080	33,8	30,0 ^{*1}	74,3	3G-SDI Level-A	RGB	4:4:4 10 bits
	1 920 x 1 080	33,8	30,0 ^{*1}	74,3	3G-SDI Level-B	RGB	4:4:4 10 bits
	1 920 x 1 080	33,8	30,0 ^{*1}	74,3	3G-SDI Level-A	RGB	4:4:4 12 bits
	1 920 x 1 080	33,8	30,0 ^{*1}	74,3	3G-SDI Level-B	RGB	4:4:4 12 bits
1080/60p	1 920 x 1 080	67,5	60,0 ^{*1}	148,5	3G-SDI Level-A	Y _P B _P R	4:2:2 10 bits
	1 920 x 1 080	67,5	60,0 ^{*1}	148,5	3G-SDI Level-B	Y _P B _P R	4:2:2 10 bits
1080/50p	1 920 x 1 080	56,3	50,0	148,5	3G-SDI Level-A	Y _P B _P R	4:2:2 10 bits
	1 920 x 1 080	56,3	50,0	148,5	3G-SDI Level-B	Y _P B _P R	4:2:2 10 bits
2K/24p	2 048 x 1 080	27,0	24,0 ^{*1}	74,3	3G-SDI Level-A	RGB	4:4:4 10 bits
	2 048 x 1 080	27,0	24,0 ^{*1}	74,3	3G-SDI Level-B	RGB	4:4:4 10 bits
	2 048 x 1 080	27,0	24,0 ^{*1}	74,3	3G-SDI Level-A	RGB	4:4:4 12 bits
	2 048 x 1 080	27,0	24,0 ^{*1}	74,3	3G-SDI Level-B	RGB	4:4:4 12 bits
2K/25p	2 048 x 1 080	28,1	25,0	74,3	3G-SDI Level-A	RGB	4:4:4 10 bits
	2 048 x 1 080	28,1	25,0	74,3	3G-SDI Level-B	RGB	4:4:4 10 bits
	2 048 x 1 080	28,1	25,0	74,3	3G-SDI Level-A	RGB	4:4:4 12 bits
	2 048 x 1 080	28,1	25,0	74,3	3G-SDI Level-B	RGB	4:4:4 12 bits
2K/30p	2 048 x 1 080	33,8	30,0 ^{*1}	74,3	3G-SDI Level-A	RGB	4:4:4 10 bits
	2 048 x 1 080	33,8	30,0 ^{*1}	74,3	3G-SDI Level-B	RGB	4:4:4 10 bits
	2 048 x 1 080	33,8	30,0 ^{*1}	74,3	3G-SDI Level-A	RGB	4:4:4 12 bits
	2 048 x 1 080	33,8	30,0 ^{*1}	74,3	3G-SDI Level-B	RGB	4:4:4 12 bits
2K/48p	2 048 x 1 080	54,0	48,0 ^{*1}	148,5	3G-SDI Level-A	Y _P B _P R	4:2:2 10 bits
	2 048 x 1 080	54,0	48,0 ^{*1}	148,5	3G-SDI Level-B	Y _P B _P R	4:2:2 10 bits

Capítulo 7 Apéndice — Información técnica

Nombre de señal (FORMATO DE SEÑAL)	Resolución (Puntos)	Frec. barrido		Frec. reloj puntos (MHz)	Formato	Espacio de color	Muestreo
		Horizontal (kHz)	Vertical (Hz)				
2K/50p	2 048 x 1 080	56,3	50,0	148,5	3G-SDI Level-A	YP _B P _R	4:2:2 10 bits
	2 048 x 1 080	56,3	50,0	148,5	3G-SDI Level-B	YP _B P _R	4:2:2 10 bits
2K/60p	2 048 x 1 080	67,5	60,0 ^{*1}	148,5	3G-SDI Level-A	YP _B P _R	4:2:2 10 bits
	2 048 x 1 080	67,5	60,0 ^{*1}	148,5	3G-SDI Level-B	YP _B P _R	4:2:2 10 bits

*1 La señal con la frecuencia de barrido vertical 1/1,001x también se admite.

Especificaciones

Las especificaciones del proyector son las siguientes.

Suministro de energía		100 V - 240 V ~ (100 V - 240 V corriente alterna), 50 Hz/60 Hz		
Consumo de energía		1 100 W (11 A - 4,5 A)		
Consumo de energía (durante modo en espera)		Cuando [MODO STANDBY] se configura como [ECO]: aprox. 0,5 W		
		Cuando [MODO STANDBY] se configura como [NORMAL]: aprox. 7 W		
		Cuando la función [ENCENDIDO RÁPIDO] está activada: aprox. 100 W		
Chip DLP	Tamaño	17 mm (0,67") (relación de aspecto 16:10)		
	Sistema de visualización	Chip DLP x 1, sistema de proyección DLP		
	Número de píxeles	2 304 000 píxeles (1 920 x 1 200 puntos)		
Lente*1	Zoom eléctrico	1,7 a 2,4:1		
	Enfoque eléctrico	F = 1,7 a 1,9 f = 25,6 mm a 35,7 mm		
Fuente luminosa		Fuente luminosa láser, 2 juegos		
Emisión de luz*2		12 000 lm*3 (Cuando [MODO OPERACIÓN] en [AJUSTE OPERACIÓN] se configura como [NORMAL])		
Relación del centro a la zona de la esquina*3		90 %		
Relación de contraste*3		10 000:1 (cuando [CONTRASTE DINÁMICO] se configura como [3])		
Tamaño de la imagen proyectada*4		1,27 m (50") a 15,24 m (600")		
Relación de aspecto de la imagen		16:10		
Método de proyección		[FRONTAL]/[MESA], [FRONTAL]/[TECHO], [RETRO]/[MESA], [RETRO]/[TECHO]		
Longitud del cable de alimentación		3,0 m (118-1/8")		
Gabinete externo		Plástico moldeado		
Color exterior		Modelo negro	Negro	
		Modelo blanco	Blanco	
Dimensiones	Anchura	498 mm (19-19/32")		
	Altura	200 mm (7-7/8") (con los pies en la posición más corta)		
	Profundidad	PT-RZ120	581 mm (22-7/8") (incluida la lente de zoom estándar)	
PT-RZ120L		538 mm (21-3/16") (sin incluir la cubierta de la base de la lente y la lente opcional)		
Peso	PT-RZ120	Aprox. 23,6 kg (51,9 libras)*5 (incluida la lente de zoom estándar)		
	PT-RZ120L	Aprox. 22,8 kg (50,2 libras)*5 (sin incluir la cubierta de la base de la lente y la lente opcional)		
Nivel de ruido*3	44 dB		Cuando [MODO OPERACIÓN] en [AJUSTE OPERACIÓN] se configura como [NORMAL]	
	41 dB		Cuando [MODO OPERACIÓN] en [AJUSTE OPERACIÓN] se configura como [SILENCIO1]	
	38 dB		Cuando [MODO OPERACIÓN] en [AJUSTE OPERACIÓN] se configura como [SILENCIO2]	
Clasificación láser	Clase de láser	EE. UU. y Canadá: Clase 3R (IEC 60825-1:2007)		
		Otros países o regiones: Clase 1 (IEC/EN 60825-1:2014)		
	Grupo de riesgo	Lente de zoom estándar, ET-DLE035, ET-DLE055, ET-DLE060, ET-DLE085, ET-DLE105, ET-DLE150, ET-DLE170		Grupo de riesgo 2 (IEC 62471-5:2015)
		ET-DLE250, ET-DLE350, ET-DLE450		Grupo de riesgo 3 (IEC 62471-5:2015)
Entorno de operación	Temperatura ambiental de operación*6	0 °C (32 °F) a 45 °C (113 °F)		
	Humedad ambiental de operación	10 % al 80 % (sin condensación)		

Capítulo 7 Apéndice — Especificaciones

Mando a distancia	Alimentación	CC 3 V (pila AAA/R03/LR03 x 2)
	Rango de funcionamiento	Aproximadamente 30 m (98'5") (cuando se utiliza directamente delante del receptor de la señal)
	Peso	102 g (3,6 onzas) (pilas incluidas)
	Dimensiones	Anchura: 48 mm (1-7/8"), Altura: 145 mm (5-23/32"), Profundidad: 27 mm (1-1/16")

*1 La lente para la serie PT-RZ120L se vende por separado.

*2 El valor hace referencia a la lente de zoom estándar suministrada. El valor varía dependiendo de la lente.

*3 Las mediciones, las condiciones de medición y el método de notación cumplen las normas internacionales ISO/IEC 21118:2012.

*4 Cuando se usa la lente ET-DLE055, el tamaño máximo es 5,08 m (200"). Cuando se usa la lente ET-DLE035, el tamaño máximo es 2,54 m (100") a 8,89 m (350").

*5 Valor medio. El peso varía en cada producto.

*6 Al utilizar el proyector en altitudes inferiores a 2 700 m (8 858') sobre el nivel del mar, y si la temperatura ambiental de operación alcanza los 30 °C (86 °F) o más, la emisión de luz podría reducirse para proteger el proyector. Al utilizar el proyector en altitudes de entre 2 700 m (8 858') y 4 200 m (13 780'), y si la temperatura ambiental de operación alcanza los 25 °C (77 °F) o más, la emisión de luz podría reducirse para proteger el proyector.

■ Terminales de conexión

Terminal <RGB 1 IN>	1 juego (BNC x 5 (RGB/YP _B P _R /YC _B C _R x 1))
	Señal RGB 0,7 V [p-p] 75 Ω (SYNC ON GREEN: 1,0 V [p-p] 75 Ω) SYNC/HD Impedancia alta TTL, polaridad positiva/negativa automática compatible
	VD Impedancia alta TTL, polaridad positiva/negativa automática compatible
	Señal YP_BP_R Y: 1,0 V [p-p] incluida la señal de sincronización, P _B P _R : 0,7 V [p-p] 75 Ω
Terminal <RGB 2 IN>	1 juego, alta densidad D-Sub 15 p (hembra)
	Señal RGB 0,7 V [p-p] 75 Ω (SYNC ON GREEN: 1,0 V [p-p] 75 Ω) SYNC/HD Impedancia alta TTL, polaridad positiva/negativa automática compatible
	VD Impedancia alta TTL, polaridad positiva/negativa automática compatible
	Señal YP_BP_R Y: 1,0 V [p-p] incluida la señal de sincronización, P _B P _R : 0,7 V [p-p] 75 Ω
Terminal <DVI-D IN>	1 juego, DVI-D 24 p, enlace único, conforme con DVI 1.0, compatible con HDCP
Terminal <HDMI IN>	1 juego, HDMI 19 p, compatible con HDCP 2.2, compatible con Deep Color
Terminal <SDI IN>	1 juego (BNC)
	Señal SD-SDI Conforme con SMPTE ST 259
	Señal HD-SDI Conforme con SMPTE ST 292
	Señal 3G-SDI Conforme con SMPTE ST 424, 425-2
Terminal <SERIAL/MULTI PROJECTOR SYNC IN>/<SERIAL/MULTI PROJECTOR SYNC OUT>	D-Sub 9 p, 1 juego cada uno, compatible con RS-232C, para control desde ordenador
Terminal <REMOTE 1 IN>/<REMOTE 1 OUT>	Miniconector M3 estéreo, 1 juego cada uno, para mando a distancia (cable)/control de conexión de proyector
Terminal <REMOTE 2 IN>	1 juego, D-Sub 9 p, para el control de contacto
Terminal <DIGITAL LINK/LAN>	1 juego, RJ-45, para conexiones de red y DIGITAL LINK (compatible con HDBaseT™), compatible con PLink (class 2), compatible con 100Base-TX, compatible con Art-Net, compatible con HDCP 2.2, compatible con Deep Color
Terminal <LAN>	1 juego, RJ-45, para conexión de red, compatible con PLink (class 2), 10Base-T/100Base-TX, compatible con Art-Net

Nota

- Los números de modelo de los accesorios y los accesorios opcionales están sujetos a cambios sin previo aviso.

■ Señal compatible

Para obtener más información de los tipos de señales de vídeo que se puedan usar con el proyector, consulte “Lista de señales compatibles” (➔ página 214).

Entrada RGB
<ul style="list-style-type: none"> • Resolución: 640 x 400 a 1 920 x 1 200 • Frecuencia del reloj de puntos: 162 MHz o menos • Sistema PIAS (Panasonic Intelligent Auto Scanning)
Entrada YC_BC_R/YP_BP_R
<ul style="list-style-type: none"> • Resolución: 480i/576i a 1 920 x 1 080 • Frecuencia del reloj de puntos: 148,5 MHz o menos • Los terminales HD/SYNC y VD no son compatibles con la SYNC de 3 valores.
Entrada DVI-D
<ul style="list-style-type: none"> • Resolución de la señal de imágenes movimiento: 480i^{*1}/576i^{*1} a 1 920 x 1 080 Resolución de la señal de imágenes fijas: 640 x 400 a 1 920 x 1 200 (no entrelazada) • Frecuencia del reloj de puntos: 25 MHz a 162 MHz
Entrada HDMI
<ul style="list-style-type: none"> • Resolución de la señal de imágenes movimiento: 480i^{*1}/576i^{*1} a 4 096 x 2 160 Resolución de la señal de imágenes fijas: 640 x 400 a 1 920 x 1 200 (no entrelazada) • Frecuencia del reloj de puntos: 25 MHz a 594 MHz
Entrada DIGITAL LINK
<ul style="list-style-type: none"> • Resolución de la señal de imágenes movimiento: 480i^{*1}/576i^{*1} a 4 096 x 2 160 Resolución de la señal de imágenes fijas: 640 x 400 a 1 920 x 1 200 (no entrelazada) • Frecuencia del reloj de puntos: 25 MHz a 297 MHz
Entrada SDI
Señal SD-SDI Señal HD-SDI Señal 3G-SDI

*1 Pixel-Repetition señal (frecuencia del reloj de puntos 27,0 MHz) solamente

Dimensiones

Unidad: mm

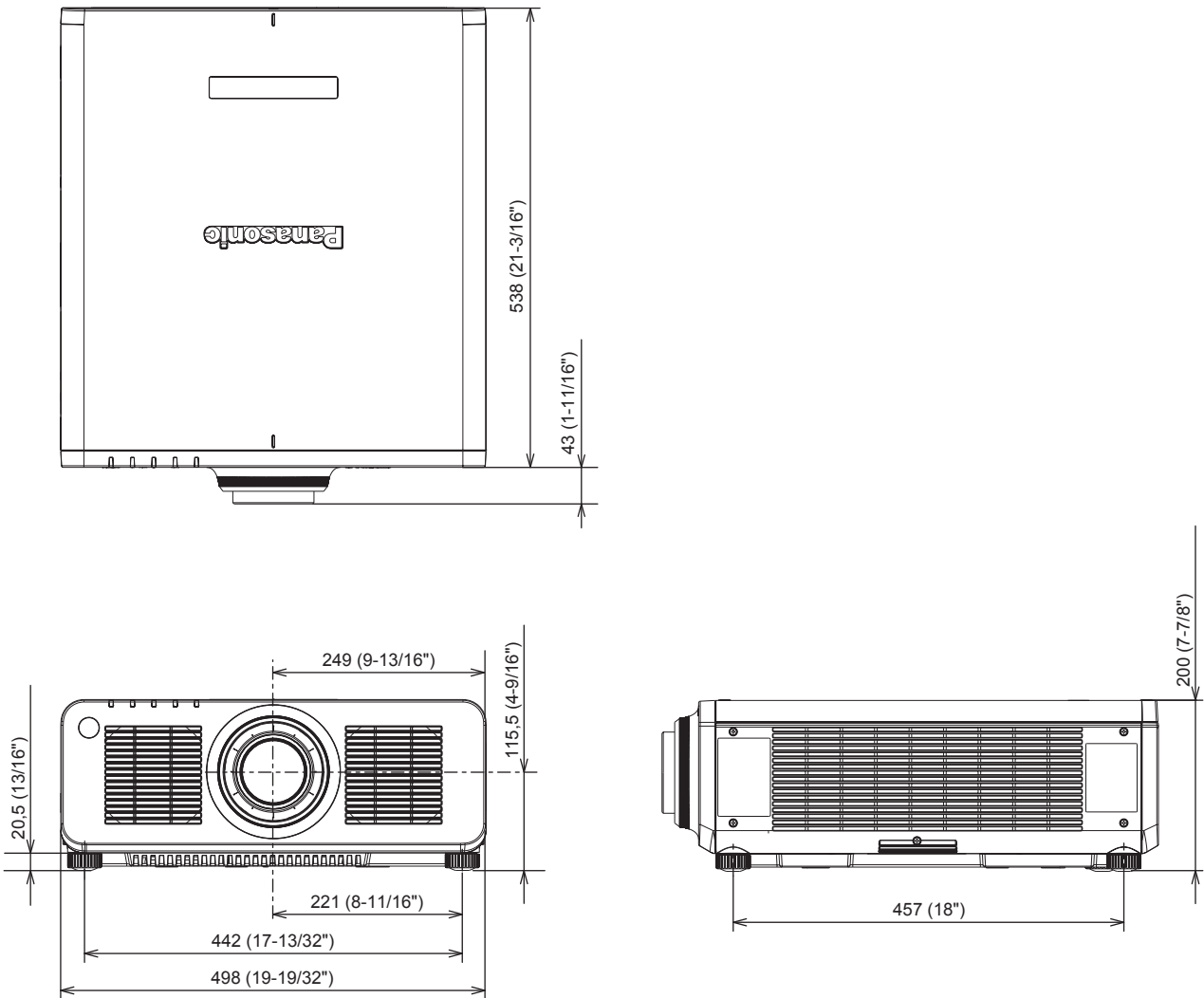

- * Las dimensiones indicadas se obtienen con la lente de zoom estándar instalada.
- * Las dimensiones reales pueden diferir dependiendo del producto.

Precauciones para instalar el Soporte de montaje en techo

- Cuando instale el proyector en el techo, asegúrese de usar el Soporte de montaje en techo opcional (Núm. de modelo: ET-PKD120H (para techos altos), ET-PKD120S (para techos bajos), ET-PKD130H (para techos altos, ajuste de 6 ejes), ET-PKD130B (Soporte de montaje de proyector)) especificado por Panasonic Connect Co., Ltd. El Soporte de montaje en techo (Núm. de modelo: ET-PKD120H (para techos altos), ET-PKD120S (para techos bajos), ET-PKD130H (para techos altos, ajuste de 6 ejes)) se utiliza combinado con el Soporte de montaje en techo (Núm. de modelo: ET-PKD130B (Soporte de montaje de proyector)).
- Instale el kit anticaída (arandela plana y cuerda) incluido con el Soporte de montaje en techo para el proyector. Si necesita el kit anticaída (Núm. de modelo de servicio: TTRA0214) por separado, póngase en contacto con su distribuidor.
- Deje las tareas de instalación, como colocar el proyector en el techo, en manos de un técnico cualificado.
- Panasonic Connect Co., Ltd. no se hace responsable de los daños ocasionados al proyector como consecuencia de usar un Soporte de montaje en techo no fabricado por Panasonic Connect Co., Ltd. o por elegir un sitio inapropiado para la instalación del Soporte de montaje en techo, incluso si el periodo de garantía del proyector no ha expirado.
- Los productos no utilizados deben ser retirados rápidamente por un técnico cualificado.
- Use un destornillador dinamométrico o una llave Allen dinamométrica para apretar los tornillos a sus respectivos pares de torsión. No utilice desatornilladores eléctricos o desatornilladores de impacto. (Par de torsión de tornillo: $4 \pm 0,5 \text{ N}\cdot\text{m}$)
- Lea las Instrucciones de operación del Soporte de montaje en techo para obtener más información.
- Los números de modelo de los accesorios y los accesorios opcionales están sujetos a cambios sin previo aviso.

■ Especificación para los orificios roscados para fijar el proyector (vista inferior del proyector)

Unidad: mm

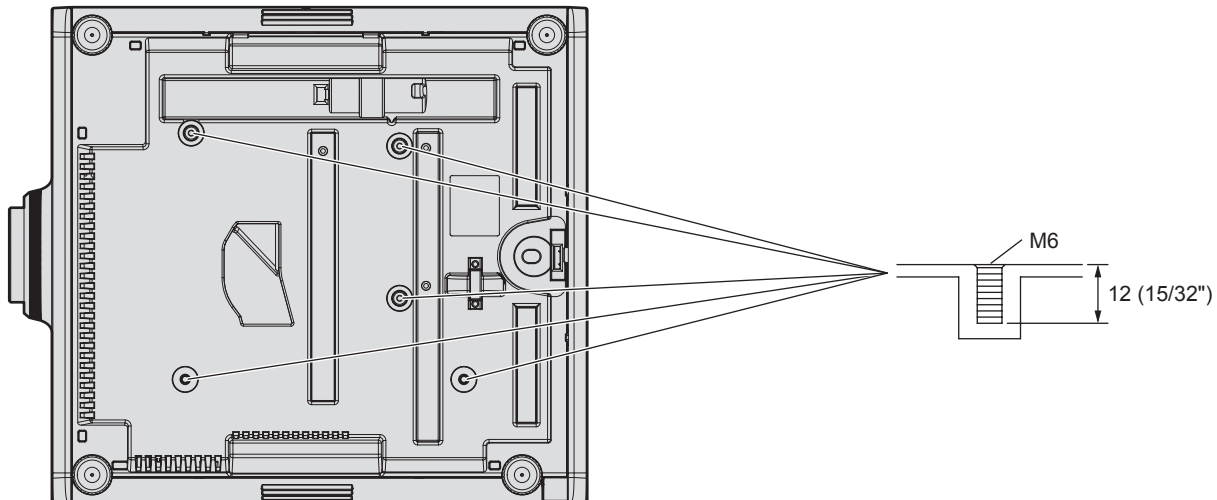

■ Dimensiones para los orificios roscados para fijar el proyector (vista inferior del proyector)

Unidad: mm

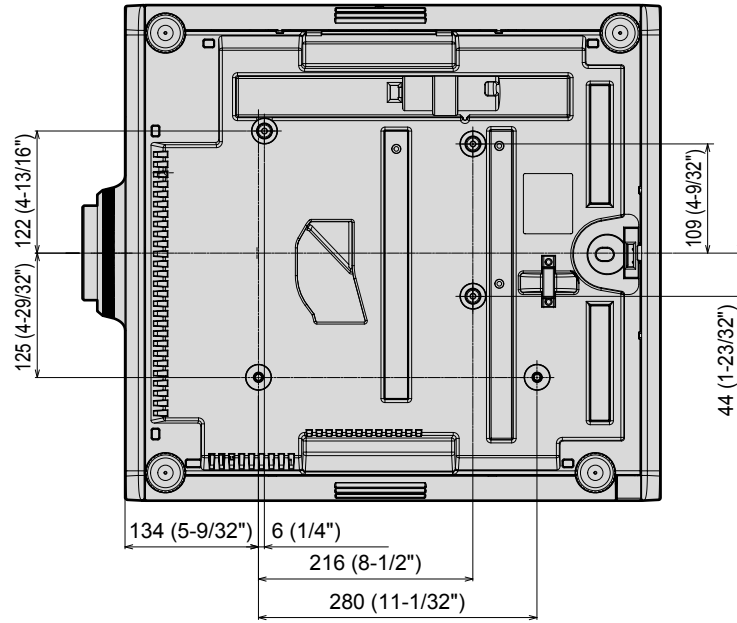

Índice

A			
Accesorios	25	[CAMBIO DE CONTRASEÑA DE SEGURIDAD]	
Accesorios opcionales	26	Cambio de la señal de entrada	157
[AJUSTE Art-Net]	163	Cambio de nombre de la señal registrada	154
Ajuste del número de ID del mando a distancia	77	[CAMBIO PASSWORD CONTROL DEL EQUIPO]	160
Ajuste del pie ajustable	46	[CARGAR DATOS USUARIO]	151
[AJUSTE DE PANTALLA]	158	[CLONACIÓN DE DATOS]	150
Ajuste inicial	61	[COLOR]	85
[AJUSTE OPERACIÓN]	131	[COLOR FONDO]	123
[AJUSTE PANTALLA]	110	Conexión	49
[AJUSTES CANAL Art-Net]	164	Conexión del cable de alimentación	57
[AJUSTES DE OBTURADOR]	125	Conexión de red	167
Apagado del proyector	68	[CONFIG. ENTRADA SECUNDARIA]	111
[APAGAR LUCES S/SEÑAL]	140	Configuración	35
[APAGA SIN SEÑAL]	140	[CONGELADO]	127
Art-Net	23, 199	[CONTRASEÑA DE SEGURIDAD]	157
[ASPECTO]	93	[CONTRASEÑA DE SERVICIO]	152
[AUTO AJUSTE]	110	[CONTRASTE]	84
Aviso importante de seguridad	5	[CONTRASTE DINÁMICO]	89
		[CONTROL DE BRILLO]	134
B		[CONTROL DE INICIO DE DISPOSITIVO]	158
[BORDES ZONA BLENDING]	103	Control web	170
[BORRADO]	102	[CORRECCIÓN DEL COLOR]	109
Botón <AUTO SETUP>		[Crestron Connected(TM)]	186
Cuerpo del proyector	30, 76	Cuerpo del proyector	29
Mando a distancia	27, 76		
Botón de alimentación		D	
Cuerpo del proyector	30	[DEFINICIÓN]	88
Mando a distancia	27	Desecho	23
Botón <DEFAULT>		[DIGITAL CINEMA REALITY]	102
Mando a distancia	27, 80	DIGITAL LINK	23
Botón de función	76	[DIGITAL LINK IN]	118
[BOTÓN DE FUNCIÓN]	147	Dimensiones	224
Botón de modo en espera		[DVI-D IN]	115
Cuerpo del proyector	30		
Mando a distancia	27	E	
Botón <DIGITAL LINK>		[ECUALIZACIÓN DE COLORES]	108
Cuerpo del proyector	30, 69	Elemento de menú	81
Mando a distancia	27, 69	Eliminación de la señal registrada	154
Botón <DVI-D>		Encendido del proyector	60
Cuerpo del proyector	30, 69	[ENCENDIDO INICIAL]	140
Mando a distancia	27, 69	[ENCENDIDO RÁPIDO]	139
Botón <ENTER>		[ENTRADA DE INICIO]	140
Cuerpo del proyector	30	Especificaciones	221
Mando a distancia	27, 79	[ESTADO]	148
Botón <FOCUS>		[ESTADO DE Art-Net]	165
Mando a distancia	27, 70	[ESTADO DE RED]	163
Botón <FUNCTION>		[ESTADO DIGITAL LINK]	161
Mando a distancia	27, 76	Expansión del rango de bloqueo de señal	155
Botón <HDMI>		Extracción/colocación de la lente de proyección	47
Cuerpo del proyector	30, 69		
Mando a distancia	27, 69	F	
Botón <ID SET>		[FASE RELOJ]	95
Mando a distancia	27, 77	[FECHA Y HORA]	141
Botón <LENS>		Función de ajuste automático	76
Cuerpo del proyector	30, 70		
Botón <MENU>		G	
Cuerpo del proyector	30, 79	[GAMMA]	87
Mando a distancia	27, 79	[GANANCIA BLANCO]	87
Botón <ON SCREEN>		[GEOMETRÍA]	95
Mando a distancia	27, 75	[GUARDAR DATOS USUARIO]	151
Botón <RGB1>			
Cuerpo del proyector	30, 69	H	
Botón <RGB1/2>		[HDMI IN]	116
Mando a distancia	27, 69	[HORARIO]	142
Botón <RGB2>			
Cuerpo del proyector	30, 69	I	
Botón <SDI>		[ID DEL PROYECTOR]	129
Cuerpo del proyector	30, 69	Idioma de visualización	82, 107
Mando a distancia	27, 69	[IMAGEN]	81, 84
Botón <SHIFT>		Indicaciones [AUTOTEST]	195
Mando a distancia	27, 70	Indicador de alimentación	58
Botón <SHUTTER>		Indicador de la fuente luminosa	190
Cuerpo del proyector	30, 75	Indicador de temperatura	190
Mando a distancia	27, 75	[INICIALIZAR]	152
Botón <STATUS>		Interruptor de alimentación principal	29, 60
Mando a distancia	27, 77		
Botón <TEST PATTERN>		K	
Mando a distancia	27, 76	Kit de actualización	213
Botón <ZOOM>			
Mando a distancia	27, 70	L	
[BRILLO]	84	[LENTE]	130
		Lista de señales compatibles	214
C		[LISTA DE SEÑALES REGISTRADAS]	83, 154
Cable de alimentación	57	[LOGO INICIAL]	124
[CALIBRACIÓN DE LENTES]	131		
[CAMBIAR TEXTO]	158		
[CAMBIO]	93		
		M	
		Mando a distancia	27
		Mantenimiento	192
		Mem. secundaria	156
		[MENÚ AVANZADO]	82, 102
		Menú de pantalla	79
		[MENÚ DIGITAL LINK]	163
		[MENU EN PANTALLA]	121
		Menú principal	80
		[MÉTODO DE PROYECCIÓN]	129
		[MODO DE IMAGEN]	84
		[MODO DE IMAGEN PREDETERM.]	91
		Modo de la instalación	35
		[MODO DIGITAL LINK]	161
		[MODO MENÚ]	123
		[MODO STANDBY]	139
		[MONITOR FORMA ONDA]	127
		[MULTI PROJECTOR SYNC]	144
		N	
		Navegación a través del menú	79
		[NETWORK CONTROL]	162
		[NETWORK SETUP]	162
		[NIVEL DE COLORES RGB]	128
		O	
		[OPCION DISPLAY]	82, 108
		Operaciones del mando a distancia	75
		P	
		[PATRÓN DE PRUEBA]	83, 153
		[POSICIÓN]	81, 93
		[POSICIÓN DE FIJACIÓN]	103
		[POSICIÓN INICIAL DE LALENTE]	130
		Precauciones durante el transporte	19
		Precauciones durante el uso	24
		Precauciones durante la instalación	19
		Precauciones para instalar el Soporte de montaje en techo	225
		Precauciones respecto al uso	19
		Protección de la señal registrada	155
		Proyectando	69
		R	
		[RASTER POSITION]	106
		[RED]	83, 161
		[REDUCCIÓN DE RUIDO]	89
		Registro de nuevas señales	154
		[REMOTE2 MODO]	147
		[RESOLUCIÓN DE ENTRADA]	103
		[RESPUESTA DE FOTOGRAMA]	105
		Restablecer a los ajustes de fábrica	80
		[RGB IN]	113
		[ROTACIÓN IMAGEN]	123
		[RS-232C]	146, 207
		S	
		[SALIDA DE LA LUZ]	134
		[SDI IN]	119
		Seguridad	22
		[SEGURIDAD]	83, 157
		Selección de la señal de entrada	69
		[SELECTOR DEL SISTEMA]	91
		[SEÑAL AUTOMÁTICA]	110
		[SETUP PROJECTOR]	82, 129
		Software de aplicación	23
		Solución de problemas	193
		Soporte de montaje en techo	225
		[SYSTEM DAYLIGHT VIEW]	88
		T	
		[TEMPERATURA COLOR]	85
		Terminal <AC IN>	29, 57
		Terminal <REMOTE 1 IN>	33
		Terminal <REMOTE 1 OUT>	33
		Terminal <REMOTE 2 IN>	212
		Terminal <SERIAL/MULTI PROJECTOR SYNC IN>	207
		Terminal <SERIAL/MULTI PROJECTOR SYNC OUT>	207
		[TINTE]	85
		[TIPO DELENTE]	130
		U	
		[UNIFORMIDAD]	124
		Uso al conectar el proyector con un cable	33
		V	
		Vídeo compatible con sRGB	92

Z
[ZOOM].....94

Fabricado por:

Panasonic Connect Co., Ltd.
4-1-62 Minoshima, Hakata-ku, Fukuoka 812-8531, Japón

Importador:

Panasonic Connect Europe GmbH

Representante Autorizado para la UE:

Panasonic Testing Centre
Winsbergring 15, 22525 Hamburgo, Alemania

**Eliminación de Aparatos Viejos y de Pilas y Baterías
Solamente para la Unión Europea y países con sistemas de reciclado.**

Estos símbolos en los productos, su embalaje o en los documentos que los acompañen significan que los productos eléctricos y electrónicos y pilas y baterías usadas no deben mezclarse con los residuos domésticos.

Para el adecuado tratamiento, recuperación y reciclaje de los productos viejos y pilas y baterías usadas llévelos a los puntos de recogida de acuerdo con su legislación nacional. En España, los usuarios están obligados a entregar las pilas en los correspondientes puntos de recogida. En cualquier caso, la entrega por los usuarios será sin coste alguno para éstos. El coste de la gestión medioambiental de los residuos de pilas y baterías está incluido en el precio de venta.

Si los elimina correctamente ayudará a preservar valiosos recursos y evitará potenciales efectos negativos sobre la salud de las personas y sobre el medio ambiente.

Para más información sobre la recogida u reciclaje, por favor contacte con su ayuntamiento.

Puede haber sanciones por una incorrecta eliminación de este residuo, de acuerdo con la legislación nacional.

**Nota para el símbolo de pilas y baterías (símbolo debajo):**

Este símbolo puede usarse en combinación con el símbolo químico. En este caso, cumple con los requisitos de la Directiva del producto químico indicado.

Panasonic Connect Co., Ltd.

Web Site : <https://panasonic.net/cns/projector/>

© Panasonic Connect Co., Ltd. 2022

Panasonic Connect North America

Two Riverfront Plaza, Newark, NJ 07102

TEL: (877) 803 - 8492

Panasonic Canada Inc.

5770 Ambler Drive, Mississauga, Ontario L4W 2T3

TEL: (905) 624 - 5010