

## Kezelési utasítás Alapvető útmutató

LCD vetítő **Kereskedelmi felhasználás**

Típuszám PT-LW375  
PT-LW335  
PT-LB425  
PT-LB385  
PT-LB355  
PT-LB305

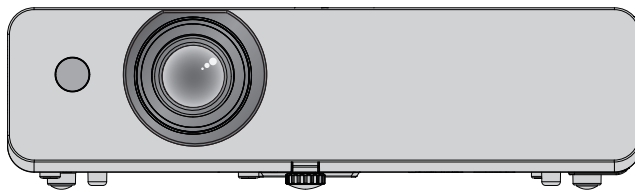

### Használat előtt olvassa el

A termékről további információt a „Kezelési utasítás - Funkcionális kézikönyv” című dokumentumban talál. A „Kezelési utasítás - Funkcionális kézikönyv”, letöltéséhez keresse fel a Panasonic weboldalát (<https://panasonic.net/cns/projector/>).

- Az Ön nyelvén kizárólag a „Kezelési utasítás - Alapvető útmutató” című dokumentumot (a jelen dokumentumot) biztosítjuk. További részletekért lásd a „Kezelési utasítás - Funkcionális kézikönyv” többnyelvű változatát.

Köszönjük, hogy megvásárolta ezt a Panasonic terméket.

- A termék kezelése előtt olvassa el figyelmesen az utasításokat, és őrizze meg a kézikönyvet későbbi felhasználás céljából.
- A vetítő használata előtt mindenképpen olvassa el az „Olvassa el először” szöveggel jelzett részeket (➔ 3-8. oldal).

**PJLink™**

HUNGARIAN

DPQP1250ZB/X1

# Tartalom

<b>Olvassa el először! .....</b>	<b>3</b>	<b>Alapműveletek</b>	
<b>Előkészítés</b>		<b>A vetítő tápellátásának be- és kikapcsolása.....</b>	<b>17</b>
<b>A használat óvintézkedései .....</b>	<b>10</b>	A vetítő tápellátásának bekapcsolása .....	17
A termék rendeltetése .....	10	A vetítő tápellátásának kikapcsolása.....	17
Vigyázat szállítás közben .....	10		
Vigyázat telepítés közben .....	10		
Biztonság.....	12		
Megjegyzések a vezeték nélküli csatlakozás használatával kapcsolatban .....	13		
A projektor által támogatott alkalmazás szoftver....	14		
Tárolás .....	14		
Hulladékkezelés .....	14		
Vigyázat a használattal kapcsolatban .....	14		
Kiegészítők.....	16		
Opcionális kiegészítők.....	16		

# Olvassa el először!

**FIGYELEM:** A KÉSZÜLÉK FÖLDELÉSE KÖTELEZŐ.

**FIGYELEM:** A tüzet és áramütést okozó károk megelőzése érdekében a készüléket ne tegye ki esőnek, illetve nedvességnek.

Az eszköz nem közvetlen látómezőben való használatra szolgál vizuális megjelenítő munkahelyeken. Vizuális megjelenítő munkahelyeken a kényelmetlen visszatükröződések elkerülése érdekében az eszközt tilos közvetlen látómezőben elhelyezni.

A berendezés nem használható videós munkaállomáson, mely a BildscharbV-nek felel meg.

A kezelői helyzetben a hangnyomásszint az ISO 7779-nek megfelelően egyenlő vagy kevesebb, mint 70 dB (A).

**FIGYELEM:**

1. Ha az eszközt tartósan nem használja, húzza ki a tápdugót a tápaljzatból.
2. Az áramütés megelőzése érdekében ne távolítsa el a fedelet. Belül nem található a felhasználó által szerelhető alkatrészek. A szervizelést bízza képesített szakemberekre.
3. Ne távolítsa el a földelőérintkezőt a tápdugóról. A készüléken háromvillás, földelést is tartalmazó tápdugó található. Ez a dugó kizárólag földelést is tartalmazó tápaljzatba illik. Ez egy biztonsági funkció. Ha a dugót nem tudja a tápaljzatba behelyezni, forduljon villanszerelőhöz. Ne iktassa ki a földelődugó funkcióját.

**FIGYELEM:** A TŰZ ÉS ÁRAMÜTÉS KOCKÁZATÁNAK CSÖKKENTÉSE ÉRDEKÉBEN EZT A TERMÉKET TILOS KITENNI ESŐ ÉS NEDVESSÉG HATÁSÁNAK.

**FIGYELEM:** ÁRAMÜTÉS VESZÉLYE NE NYISSA FEL.



A vetítőn jelölve



Az egyenlő oldalú háromszögben található nyíl végű villám szimbólum célja, hogy a felhasználót nem szigetelt „veszélyes feszültség” jelenlétére figyelmeztesse a termék burkolatán belül, amely nagysága révén áramütés veszélyét jelentheti emberek számára.



Az egyenlő oldalú háromszögben található felkiáltójel célja, hogy a felhasználót fontos kezelési és karbantartási (gondozási) utasításokra figyelmeztesse, melyek a termékhez mellékelt szakirodalomban találhatóak.

**FIGYELEM:**



A LÁMPAEGYSÉG CSERÉJÉT MEGELŐZŐEN KAPCSOLJA KI A TÁPELLÁTÁST, ÉS VÁLASSZA LE A TÁPDUGÓT A FALI ALJZATRÓL.

**FIGYELEM:** A vetítő használata közben ne nézzen a lencséből kibocsátott fénybe.

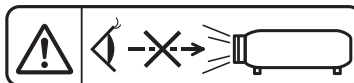

A vetítőn jelölve

**FIGYELEM:** A vetítő használata közben ne tegyen tárgyakat a lencse elé.



A vetítőn jelölve

**VIGYÁZAT:** A folyamatos megfelelés érdekében tartsa be a mellékelt telepítési utasításokat. Ehhez hozzátartozik a mellékelt tápvezeték és árnyékolt illesztőkábelek használata a számítógéphez vagy perifériákhoz való csatlakozáskor. A berendezés engedély nélküli módosításai és változtatásai következtében a felhasználó elvesztheti az eszköz kezeléséhez fűződő jogosultságát.

Az eszköz képeket vetít képernyőre stb., és nem használható beltéri világítóeszközként háztartási környezetben.

2009/125/EK irányelv

**Az importőr neve és címe az Európai Unión belül**

**Panasonic Marketing Europe GmbH**

**Panasonic Testing Centre**

**Winsbergring 15, 22525 Hamburg, Germany**

## FIGYELEM:

### ■ TÁPELLÁTÁS

**A fali csatlakozóaljat és az áramköri megszakító a berendezés közelében, probléma esetére könnyen hozzáférhető helyen legyen. A következő problémák előfordulásakor azonnal szakítsa meg az áramellátást.**

A vetítő további használata ilyen körülmények között tüzet vagy áramütést eredményez.

- Ha idegen tárgy, vagy víz kerül a projektorba, szakítsa meg az áramellátást.
- Ha a projektor lezuhan, vagy a háza eltörik, szakítsa meg az áramellátást.
- Ha azt észleli, hogy a projektor füstöl, szokatlan szagot, vagy zajt bocsát ki, szakítsa meg az áramellátást. Javítás ügyében forduljon meghatalmazott szervizközpontoz, ne próbálja a vetítőt saját kezűleg javítani.

**Vihar közben ne érintse meg a vetítőt és a kábelt.**

Ekkor áramütés történhet.

**Ne tegyen olyasmit, ami kárt tehet a tápvezetékben, illetve a tápdugóban.**

A tápvezeték sérült állapotban használva áramütést, rövidzárlatot, illetve tüzet okoz.

- Ne tegyen kárt a tápvezetékben, ne végezzen rajta módosítást, ne helyezze forró tárgyak közelébe, ne hajlítsa meg túlságosan, ne csavargassa, ne húzza meg, ne tegyen rá súlyos tárgyakat, és ne tekerceselje fel. A tápvezeték szükségessé váló javításaival bízson meg meghatalmazott szervizközpontot.

**A tápdugót teljesen helyezze be a fali aljzatba, a tápcsatlakozót pedig a vetítő végződésébe.**

Ha a dugó nem megfelelően van behelyezve, áramütés vagy túlmelegedés történik.

- Ne használjon sérült dugókat, illetve a falban meglazult fali aljzatokat.

**A mellékelt tápvezetéken kívül ne használjon más vezetéket.**

Ha ezt nem tartja be, áramütés vagy tűz történhet. Figyelem: ha nem földeli az eszközt az aljzat oldalán a mellékelt tápvezetékkel, áramütés történhet.

**Rendszeresen tisztítsa meg a tápdugót, hogy ne rakódjon le rajta por.**

Ha ezt elmulasztja, tűz üthet ki.

- Ha a tápdugón por rakódik le, a kialakuló nedvesség kárt tehet a szigetelésben.
- Ha hosszabb ideig nem használja a vetítőt, húzza ki a tápdugót a fali aljzataból. Rendszeresen húzza ki a tápdugót a fali aljzataból, és törölje le száraz törlőkendővel.

**Ne nyúljon a tápdugóhoz és a tápcsatlakozóhoz nedves kézzel.**

Ha ezt nem tartja be, áramütés történhet.

**Ne terhelje túl a fali aljzatot.**

A tápegység túlterhelése esetén (pl. túl sok adapter használatakor) túlmelegedés történhet, és tűz üthet ki.

### ■ HASZNÁLAT/TELEPÍTÉS SORÁN

**Ne helyezze a vetítőt puha anyagokra, például szőnyegre, illetve szivacsos alátétekre.**

Ha ezt teszi, a vetítő túlmelegszik, ami égési sérülést, tüzet, illetve a vetítő sérülését okozhatja.

**Ne helyezze a vetítőt nedves, illetve poros helyre, továbbá olyan helyre, ahol olajos füsttel vagy gőzzel érintkezhet.**

Ha ilyen körülmények mellett használja a vetítőt, tűz üthet ki, áramütés történhet, illetve tönkremehetnek az alkotóelemek. Az alkotóelemek (például a mennyezeti rögzítőkapcsok) tönkremenetelével a mennyezetre rögzített vetítő lezuhanhat.

**Ne szerelje fel a vetítőt olyan helyre, amely nem eléggé erős ahhoz, hogy annak teljes súlyát elbírja, illetve ferde vagy instabil felület tetejére.**

Ha ezt nem tartja be, a vetítő lezuhan vagy felborul, és súlyos sérülés vagy kár történhet.

**A felszerelést (például a mennyezetre rögzítést) kizárólag képesített szakember végezheti.**

Ha a felszerelést és a rögzítést nem helyesen végzik, sérülés vagy baleset - például áramütés - léphet fel.

- Mindenképpen használja fel a vetítő rögzítőkapcsához mellékelt drótot mennyezeti rögzítéshez. Ez egy kiegészítő biztonsági elem, amely megakadályozza a vetítő lezuhanását (szerelje fel máshová, mint a mennyezeti rögzítőkapcsot).

**Ne telepítse a projektort olyan helyre, hogy emberek közlekednek.**

Az emberek beleütközhetnek a projektorba és megbotozhatnak a tápkábelben, ami tűz, áramütés, vagy sérülés veszélyével jár.

## FIGYELEM:

### Ne fedje el a levegőbeszívó és -kifúvó nyílásokat.

Ha ezt teszi, a vetítő túlmelegszik, ami tüzet, illetve a vetítő sérülését okozhatja.

- Ne helyezze a vetítőt szűk, rossz szellőzésű helyre.
- Ne helyezze a vetítőt ruhaanyagra és papírra, mivel ezek bekerülhetnek a levegőbeszívó nyílásba.
- Legalább 1 m (39-3/8") helyet hagyjon a fal, illetve tárgyak és a kifúvó nyílás között, és legalább 50 cm (19-11/16") helyet a fal, illetve tárgyak és a beszívó nyílás között.

### Ne helyezze kezét és más tárgyakat a levegőkifúvó nyílás közelébe.

Ha így tesz, keze vagy a más tárgy megéghet vagy megsérülhet.

- A levegőkifúvó nyíláson keresztül felmelegített levegő távozik. Ne helyezze kezét, arcát, illetve nem hőálló tárgyakat e nyílás közelébe.

### A vetítő használata közben ne nézzen a lencséből kibocsátott fénybe, és ne tegye bőrét ennek útjába.

Ha így tesz, megéghet, illetve megvakulhat.

- A vetítő lencséje erős fényt bocsát ki. Ne nézzen bele közvetlenül ebbe a fénybe, és ne tegye rá kezét.
- Különösen ügyeljen arra, hogy kisgyermek ne nézhessenek bele a lencsébe. Ezenkívül kapcsolja ki a tápellátást és válassza le a tápdugót, ha a vetítőtől távol tartózkodik.

### Soha ne próbálja átépíteni, illetve szétszerelni a vetítőt.

A magas feszültség tüzet, illetve áramütést okozhat.

- Vizsgálat, beállítás és javítás ügyében forduljon meghatalmazott szervközpontoz.

### Ne hagyja, hogy a vetítő belsejébe fémtárgyak, gyúlékony anyagok és folyadékok kerüljenek. Ne hagyja, hogy a vetítő megnedvedessen.

Ha ez történik, rövidzárlat vagy túlmelegedés történhet, ami tűzhez, áramütéshez, illetve a vetítő meghibásodásához vezethet.

- Ne helyezzen folyadéktartályokat, illetve fémtárgyakat a vetítő közelébe.
- Ha a vetítőbe folyadék kerül, forduljon a kereskedőhöz.
- Különösen figyelni kell a gyerekekre.

### Használja a Panasonic által előírt mennyezeti rögzítőbilincset.

A megadottól eltérő plafonra rögzítő konzol használata esetén a készülék lezuhanhat és balesetet okozhat.

- Rögzítse a mellékelt biztonsági kábelt a mennyezeti rögzítőbilincshez, hogy a vetítő ne zuhanhasson le.

### Ne érintse és ne távolítsa el a vetítő alján lévő gumisapkát.

Ha így tesz, égési sérüléseket szenvedhet, mivel a lámpa bekapcsolt állapotában és a kikapcsolás után egy darabig a hőmérséklet nagyon magas.

## ■ KIEGÉSZÍTŐK

### Ne használja és ne kezelje az elemeket nem megfelelő módon, és tartsa be az alábbiakat.

Az alábbiak figyelmen kívül hagyása égési sérüléseket, illetve az elemek szivárgását, túlmelegedését, robbanását és meggyulladását okozhatja.

- Ne használjon az előírtaktól eltérő elemeket.
- Ne töltsse fel a szárazcellás elemeket.
- Ne szerelje szét a szárazcellás elemeket.
- Ne melegítse az elemeket, és ne tegye azokat vízbe, illetve tűzbe.
- Ne hagyja, hogy az elemek + és - végződése fémtárgyakkal - például nyakláncokkal vagy hajtűkkel - érintkezzenek.
- Ne tárolja és ne hordozza az elemeket fémtárgyakkal együtt.
- Tárolja az elemeket műanyag zacskóban, fémtárgyaktól távol.
- Az elemek behelyezésekor ügyeljen a helyes polaritásra (+ és -).
- Ne használjon új elemet régivel együtt, és ne használjon vegyesen különböző típusú elemeket.
- Ha használjon olyan elemeket, amelyeknek a külső fedőrétege nincs ott vagy el van távolítva.

### Ne engedje, hogy gyermekek férjenek hozzá az akkumulátorokhoz és a vetítő aljáról eltávolítható gumisapkához.

Ezek véletlen lenyelése fizikai ártalmakat okozhat.

- Lenyelés esetén azonnal forduljon orvoshoz.

### Ha az elem folyadék szivárog, ne érintse meg pusztá kézzel, és szükség esetén tegye meg az alábbi óvintézkedéseket.

- A bőrre, illetve ruházatra kerülő elemfolyadék bőrgyulladást vagy sérülést okozhat. Öblítse le tiszta vízzel, és azonnal kérjen orvosi tanácsot.
- A szemmel érintkező elemfolyadék vakságot okozhat. Ilyenkor ne dörzsölje a szemét. Öblítse le tiszta vízzel, és azonnal kérjen orvosi tanácsot.

## FIGYELEM:

**A lámpaegység cseréje során ne távolítson elő nem írt csavarokat.**

Ha így tesz, áramütés, égés vagy sérülés keletkezhet.

**Ne szerelje szét a lámpaegységet.**

Ha a lámpa eltörik, sérülést okozhat.

**A lámpa cseréje**

A lámpában magas belső nyomás van jelen. Nem megfelelő kezelés esetén robbanás, és súlyos sérülés vagy balesetek történhetnek.

- A lámpa könnyen felrobbanhat, ha kemény tárgyakhoz ütődik vagy leesik.
- Ügyeljen arra, hogy a lámpa cseréje előtt válassza le a fali dugaszolóaljzatról a tápdugót.  
Ha ezt elmulasztja áramütés vagy robbanás történhet.
- A lámpaegység cseréjekor kapcsolja ki a tápellátást, majd a művelet elvégzése előtt legalább egy óráig hagyja hűlni a lámpát, mert egyébként az égési sérüléseket okozhat.

**A lemerült elemeket azonnal vegye ki a távvezérlőből.**

Ha az egységben hagyja azokat, folyadékszivárgás, túlmelegedés, illetve elemrobbanás történhet.

## VIGYÁZAT:

### ■ TÁPELLÁTÁS

**A tápvezeték leválasztásakor ügyeljen a tápdugó és a tápcsatlakozó megtartására.**

Ha magát a tápdugót húzza meg, a vezeték megsérül, és tűz, rövidzárlat vagy súlyos áramütés történhet.

**Ha hosszabb ideig nem használja a vetítőt, válassza le a tápdugót a fali aljzatról.**

Ha ezt elmulasztja, tűz vagy áramütés történhet.

**A készülék tisztítása és cseréje előtt válassza le a tápdugót a fali aljzatról.**

Ha ezt elmulasztja, áramütés következhet be.

### ■ HASZNÁLAT/TELEPÍTÉS SORÁN

**Ne helyezzen súlyos tárgyakat a vetítő tetejére.**

Ha ezt nem tartja be, a vetítő kiegyensúlyozatlanná válhat és lezuhan, ami kárhoz vagy sérüléshez vezethet. A vetítő károsodik vagy deformálódik.

**Ne nehezedjen a vetítőre.**

Lezuhanhat, illetve a vetítő eltörhet, és sérülés történhet.

- Különösen ügyeljen arra, hogy kisgyermek ne állhassanak és ne ülhessenek a vetítőre.

**Ne helyezze a vetítőt szélsőségesen forró helyre.**

Ha így tesz, a külső burkolat vagy a belső összetevők tönkremehetnek, illetve tűz keletkezhet.

- Legyen különösen óvatos közvetlen napfénynek kitett helyeken és hőforrások közelében.

**Ne helyezze a vetítőt olyan helyre, ahol só vagy korrozív gáz érheti.**

Ha így tesz, a vetítő a korrózió miatt tönkremehet.

**Ne helyezzen tárgyakat a lencse elé a vetítő használata közben.**

**Ne zárja el a kivetítési utat tárgyak elhelyezésével a kivetítő lencse elé.**

Ha így tesz, a készülék meggyulladhat vagy károsodhat, és emiatt meghibásodhat.

- A projektor lencséje nagy intenzitású fényt bocsát ki.

**Ne álljon a lencse elé a vetítő használata közben.**

Ha így tesz, akkor károsodhat vagy megéghet ruházata.

- A projektor lencséje nagy intenzitású fényt bocsát ki.

**A vetítő áthelyezése előtt mindig válasszon le minden kábelt.**

Ha csatlakoztatott kábelekkel helyezi át a vetítőt, megsérülhetnek a kábelek, ami tüzet vagy áramütést okozhat.

**A vetítő mennyezetre rögzítéskor a rögzítőcsavarok és a tápvezeték ne érintkezzen a mennyezet belsejében lévő fém alkatrészekkel.**

A mennyezet belsejében lévő fém alkatrészekkel való érintkezés áramütést okozhat.

**Soha ne csatlakoztasson fejhallgatót, illetve fülhallgatót a <VARIABLE AUDIO OUT> végződéshez.**

A fejhallgató és fülhallgató túlzott hangnyomása megsüketülést okozhat.

## VIGYÁZAT:

### ■ KIEGÉSZÍTŐK

**Ne használja a régi lámpaegységet.**

Ha felhasználja, robbanást okozhat.

**Ha a lámpa eltört, azonnal szellőztesse ki a helyiséget. Ne érintse meg az eltört részeket, és ne vigye közel arcát hozzájuk.**

Ha ezt nem tartja be, a felhasználó a lámpa eltörésekor kibocsátott gázt belélegzi, ami majdnem akkora mennyiségű higanyt tartalmaz, mint a fluoreszcens lámpák, és az eltört részek sérülést okoznak.

- Ha úgy véli, hogy beszívta a gázt, illetve a gáz szemébe vagy szájába ment, azonnal forduljon orvoshoz.
- A lámpaegység cseréjével kapcsolatban kérdezze a kereskedőt, és ellenőrizze a vetítő belsejét.

**Ha hosszabb ideig nem használja a vetítőt, vegye ki az elemeket a távvezérlőből.**

Ha ezt nem tartja be, az elemek szivároghatnak, túlmelegedhetnek, meggyulladhatnak, illetve felrobbanhatnak, ami tüzet vagy a környező terület szennyezését okozhatja.

### ■ KARBANTARTÁS

**Kérdezze meg a kereskedőt a vetítő belsejének évenkénti tisztításával kapcsolatban.**

Ha a vetítő belsejében por gyűlt fel, a folyamatos használat tüzet okozhat.

- A tisztítás díjával kapcsolatban kérdezze meg a kereskedőt.

## Az elem eltávolítása

**1. Nyomja meg a vezetőelemet, és emelje meg a fedelet.**

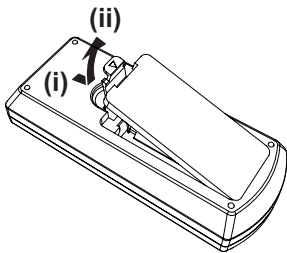

**2. Vegye ki az elemeket.**

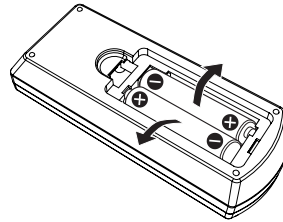



## ■ Védjegyek

- A Windows, az Internet Explorer és a Microsoft Edge a Microsoft Corporation bejegyzett védjegyei vagy védjegyei az Egyesült Államokban és más országokban.
- A Mac, az OS X, a macOS, az iPad, az iPhone, az iPod touch és a Safari az Apple Inc. Egyesült Államokban és más országokban bejegyzett védjegyei.
- IOS a Cisco bejegyzett védjegye, vagy védjegye az Egyesült Államokban és más országokban és licenc birtokában használható.
- Android a Google Inc. vállalat védjegye.
- A HDMI és a HDMI High-Definition Multimedia Interface kifejezés, valamint a HDMI embléma a HDMI Licensing Administrator, Inc. védjegye, illetve bejegyzett védjegye az Egyesült Államokban és más országokban.
- Az Intel® az Intel Corporation bejegyzett védjegye az Egyesült Államokban és/vagy más országokban.
- A PLink védjegy egy függőben lévő védjegy Japánban, az Egyesült Államokban, továbbá egyéb országokban és régiókban.
- Az Adobe, Acrobat, és a Reader az Adobe Systems Incorporated védjegyei vagy bejegyzett védjegyei az Egyesült Államokban és/vagy más országokban.
- A jelen kézikönyvben említett minden egyéb név, vállalatnév és terméknév az adott tulajdonos védjegye vagy bejegyzett védjegye.

Figyelem: a jelen kézikönyvben az ® és ™ szimbólumok nincsenek feltüntetve.

## ■ A termékkel kapcsolatos szoftveres tájékoztatás

A termék a következő szoftverrel rendelkezik:

- (1) a Panasonic Corporation által vagy számára függetlenül kifejlesztett szoftver,
- (2) egy harmadik fél tulajdonában lévő, a Panasonic Corporation számára licenzelt szoftver,
- (3) a GNU General Public License, 2.0 verzió (GPL V2.0) alatt licenzelt szoftver,
- (4) a GNU LESSER General Public License, 2.1 verzió (LGPL V2.1), alatt licenzelt szoftver, és/vagy
- (5) nem a GPL V2.0 és/vagy LGPL V2.1 alatt licenzelt nyílt forráskódú szoftver.

A (3) - (5) szoftverek reményeink szerint hasznosak lehetnek, azonban SEMMILYEN GARANCIÁT nem vállalunk rájuk, beleértve a hallgatólagos, ELADHATÓSÁGRA vagy ADOTT CÉLRA VALÓ ALKALMASSÁGRA vonatkozó garanciát.

A termék kiszállítását követő legalább három (3) évig a Panasonic az alábbi elérhetőségek bármelyikén jelentkező bármely harmadik félnek a GPL V2.0, LGPL V2.1 vagy egyéb licenzek, illetve a szerzői jogvédelemre vonatkozó szabályzat előírásai alapján, a forráskód kiküldésének költségeit nem meghaladó összeg ellenében rendelkezésére bocsátja a forráskód géppel olvasható másolatát.

Kapcsolatfelvétel: [oss-cd-request@gg.jp.panasonic.com](mailto:oss-cd-request@gg.jp.panasonic.com)

A Presenter Light a következő szoftvereket használja.

A szoftver részben az Independent JPEG Group munkáján alapszik.

## ■ A jelen használati utasításban lévő ábrák

- A projektor, a menüképernyő (OSD) és a készülék más részegységeinek ábrája eltérhet a tényleges megjelenéstől.
- A számítógép képernyőjén megjelenő ábrák a számítógép típusától és az operációs rendszertől függően eltérhetnek.
- A projektor és a hozzá csatlakoztatott tápkábel illusztrációi csupán példák. A termékhez melléklet tápkábel alakja a vásárlás országától függően változhat.

## ■ Referenciaoldalak

- A kézikönyvben a referenciaoldalak jelölése: (➡ 00. oldal).
- A „Kezelési utasítás - Funkcionális kézikönyv” hivatkozásait a következőképpen jelöltük: (➡ Kezelési utasítás - Funkcionális kézikönyv).  
A „Kezelési utasítás - Funkcionális kézikönyv” hivatkozásai az angol nyelvű változathoz származnak.  
A „Kezelési utasítás - Funkcionális kézikönyv” (PDF) letöltéséhez kérjük, keresse fel a Panasonic weboldalát (<https://panasonic.net/cns/projector/>).
- A „Kezelési utasítás - Funkcionális kézikönyv” (PDF) megnyitásához telepítenie kell az Adobe® Acrobat® Reader® programot.

## ■ Kifejezés

- A jelen kézikönyvben a „Vezeték nélküli/vezetékes távvezérlő egység” kiegészítőre „távvezérlő” néven hivatkozunk.
- A menüképernyő megjelenésekor a vezérlőpulton lévő <INPUT/ENTER> gomb <ENTER> gombként működik. A menüképernyő kezelési eljárásának leírása a jelen kézikönyvben „Nyomja meg az <ENTER> gombot”, így a vezérlőpult művelete és a távvezérlő művelete egységes.

# A használat óvintézkedései

## A termék rendeltetése

A termék rendeltetése a videokészülékek és számítógépek álló- és mozgóképének a képernyőn történő megjelenítése.

## Vigyázat szállítás közben

- A vetítőt szállításkor kezelje óvatosan, és kerülje a túlzott rezgéseket és ütések. Ha nem kerüli el ezeket, a belső alkatrészek károsodhatnak, ami meghibásodást eredményezhet.
- Ne szállítsa a vetítőt úgy, hogy az állítható lába ki van tolvá. Ha így tesz, károsodhat az állítható láb.
- (Csak PT-LW375, PT-LW335, PT-LB425, PT-LB385 és PT-LB355)  
Ne helyezze át és ne szállítsa a vetítőt úgy, hogy csatlakoztatva van az opcionális kiegészítők vezeték nélküli modulja (típuszám: ET-WML100E). Ha így tesz, károsodik a vezeték nélküli modul.

## Vigyázat telepítés közben

### ■ Ne telepítse a terméket kültéren.

A vetítő kizárólag beltéri használatra készült.

### ■ Ne telepítse a vetítőt az alábbi helyeken.

- Olyan helyeken, ahol rezgés és ütdés történhet, például autóban vagy más járműben: Ha így tesz, károsodhatnak a belső összetevők, vagy meghibásodás történhet.
- Tengerhez közeli, illetve korrozív gázzal érintett helyek: A korrózió kárt tehet a belső összetevőkben, illetve meghibásodhat tőle a vetítő.
- Légkondicionáló kimenetének a közelében: A használati feltételektől függően a képernyő egyes ritka esetekben hullámozhat a levegőkifúvó nyílásból érkező melegített levegő, illetve a forró vagy hűtött levegő miatt. Ügyeljen arra, hogy a vetítőtől vagy más berendezéstől érkező távozó levegő, illetve a légkondicionálóból származó levegő ne fújjon a vetítő elejének irányába.
- A nagy hőingású helyek, például lámpák (stúdiólámpák) közelében: Ha így tesz, lerövidülhet a lámpa élettartama, illetve a hő miatt deformálódhat a külső burkolat, ami meghibásodást okozhat. Tartsa be a projektor üzemi környezeti hőmérsékletére vonatkozó előírásokat.
- Magas feszültségű vezetékek és motorok közelében: Ha így tesz, interferencia léphet fel a vetítő működésében.

### ■ A készülék telepítéséhez kérje szakképzett technikus, vagy a kereskedő segítségét.

A projektor teljesítményének és biztonságának érdekében a plafonra, vagy magas helyekre történő telepítési munkák elvégzésével szakképzett technikust, vagy kereskedőjét bízza meg.

### ■ A fókuszbéállítás

A vetítőlencsét termikusan befolyásolja a fényforrásból érkező fény, így a fókuszbéállítás a tápellátás bekapcsolását követően röviddel még instabil. A fókuszbéállítás előtt javasolt folyamatosan legalább 30 percig képeket vetíteni.

### ■ Ha a vetítőt 700 m (2 297') alatti tengerszint feletti magasságon használja, ügyeljen arra, hogy a [Magas föld] beállítás értéke [Ki] legyen.

Ha ezt elmulasztja, a belső alkatrészek élettartama lerövidülhet, és meghibásodás történhet.

### ■ Ha a vetítőt 700 m (2 297') fölötti és 1 400 m (4 593') alatti tengerszint feletti magasságon használja, ügyeljen arra, hogy a [Magas föld] beállítás értéke [Be 1] legyen.

Ha ezt elmulasztja, a belső alkatrészek élettartama lerövidülhet, és meghibásodás történhet.

### ■ Ha a vetítőt 1 400 m (4 593') fölötti és 2 700 m (8 858') alatti tengerszint feletti magasságon használja, ügyeljen arra, hogy a [Magas föld] beállítás értéke [Be 2] legyen.

Ha ezt elmulasztja, a belső alkatrészek élettartama lerövidülhet, és meghibásodás történhet.

### ■ Ne telepítse a vetítőt tengerszint feletti 2 700 m (8 858') és afölött.

Ha ezt elmulasztja, a belső alkatrészek élettartama lerövidülhet, és meghibásodás történhet.

## ■ Ne döntse meg a vetítőt és ne helyezze oldalára.

Ne döntse meg a vetítőt függőlegesen körülbelül  $\pm 30^\circ$  nagyobb mértékben, vízszintesen pedig  $\pm 15^\circ$  nagyobb mértékben. Ha ennél jobban megdönti, lerövidülhet az összetevők élettartama.

A PT-LB305 nem támogatja a vízszintes alappillér-korrekción. Ha a kivetítőt vízszintesen megdönti, akkor a vízszintes trapéz torzítás nem javítható.

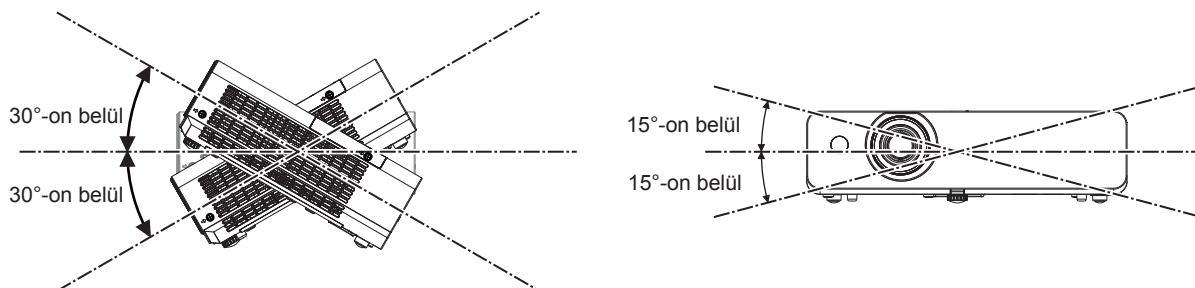

## ■ Vigyázat a vetítők beállításakor

- Az állítható talpat csak a szög beállítására használja. A nem rendeltetésszerű használat kárt tehet a kivetítőben.
- Ha a kivetítőt nem a padlóra, vagy a mellékelt mennyezeti rögzítő szerelvényt a mennyezetre szereli fel, a kivetítő rögzítéséhez használja a mennyezeti szerelvény négy csavarját (az ábrán látható módon).  
Ilyen esetben távtartók beillesztésével (fém) biztosítsa, hogy ne legyen rés a projektor alján lévő plafonkonzol csavarfuratok és a felület között.
- A rögzítőcsavarok megfelelő nyomatékkal való meghúzásához használjon nyomaték csavarhúzó, vagy nyomaték imbuszkulcsot. Elektromos csavarhúzó, vagy ütvecsavarozót használni tilos.  
(Csavarátmérő: M4, menetmélység a projektorban: 10 mm (13/32"), nyomaték:  $1,25 \pm 0,2 \text{ N}\cdot\text{m}$ )

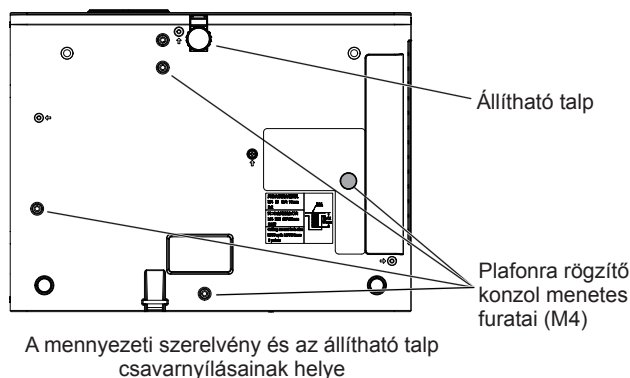

- Ne helyezzen több vetítőt egymásra.
- Ne használja a vetítőt úgy, hogy a tetejénél van megtámasztva.
- Ne zárja el a vetítő szellőzőnyílásait (bemeneti és kifúvó).
- Ne engedje, hogy a légkondicionáló rendszer melegítő és hűtő levegője közvetlenül a vetítő szellőzőnyílásaira (bemeneti és kifúvó) fújjon.

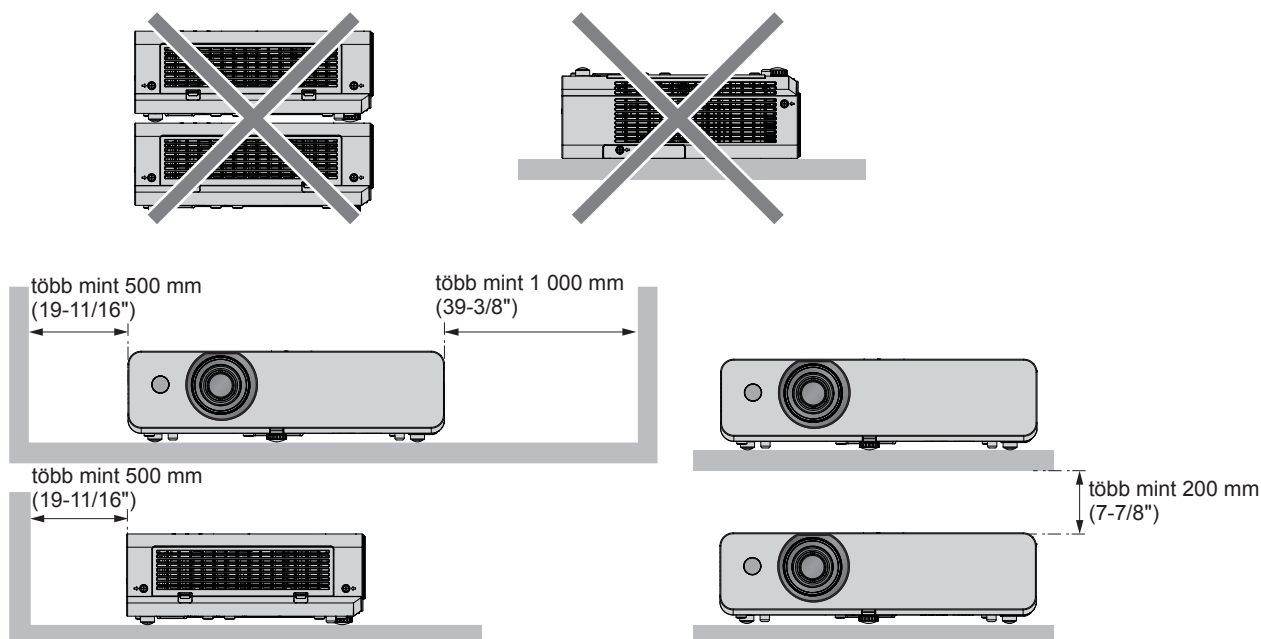

- Ne telepítse a vetítőt zárt területre.  
Ha a vetítőt zárt térben helyezi el, szellőző- és/vagy légkondicionáló rendszer szükséges. A távozó hő felgyűlhet, ha a szellőzés nem elegendő, ami bekapcsolja a vetítő védő áramkörét.
- A Panasonic nem vállal felelősséget a termék azon károsodásaiért, amelyek a projektor telepítési helyének hibás megválasztása miatt történtek, még abban az esetben sem, ha a termék garanciája nem járt le.

## Biztonság

Az alábbi balesetek ellen tegyen biztonsági intézkedéseket.

- Személyes adatok kiszivárgása a terméken keresztül.
- A termék rosszindulatú harmadik fél által történő engedély nélküli használata.
- A termék rosszindulatú harmadik fél által történő megzavarása vagy leállítása.

Tegye meg a szükséges intézkedéseket.

- Használjon a lehető legnehezebben kitalálható jelszót.
- Rendszeres időközönként váltson jelszót.  
A jelszó a [Expand] menü → [Security] → [PIN code change].
- A Panasonic és leányvállalatai soha nem kérik el az ügyfelektől közvetlenül jelszavukat. Amennyiben ilyen érdeklődést kapna, ne árulja el jelszavát.
- A csatlakozó hálózatot tűzfalal vagy hasonlóval kell biztosítani.
- Állítson be jelszót a webes vezérléshez, és korlátozza, mely felhasználók jelentkezhetnek be.  
A hálózati vezérlés jelszava a hálózati vezérlő képernyő [General Setup] menüjében állítható be.

## Megjegyzés

- A LAN funkció PT-LB305 esetén nem áll rendelkezésre.

### ■ Biztonság a vezeték nélküli LAN termék használata során

(Csak PT-LW375, PT-LW335, PT-LB425, PT-LB385 és PT-LB355)

A vezeték nélküli LAN előnye, hogy amennyiben Ön a rádiófrekvenciás átvitel tartományán belül tartózkodik, LAN kábel nélkül, rádiófrekvencia használatával tud adatcserét folytatni számítógépek és más hasonló berendezések valamint a vezeték nélküli hozzáférési pont között.

Másrésről, mivel a rádióhullámok áthatolnak az akadályokon (például falakon), és az adott tartományban bárhol foghatók, a biztonsági beállítások elégtelensége esetén a következő problémák fordulhatnak elő.

- Az átvitt adatokhoz mások is hozzáférhetnek  
Rosszindulatú harmadik fél foghatja a rádiófrekvenciás hullámokat és figyelheti a következő átvitt adatokat.
  - Olyan személyes információkat, mint az Ön azonosítója, jelszava, bankkártyaszáma
  - E-mail tartalma
- Illegális hozzáférés  
Rosszindulatú harmadik fél engedély nélkül hozzáférhet az Ön személyes, vagy vállalati hálózatához és a következő típusú műveleteket hajthatja végre.

- Személyes és/vagy titkos információkat szerezhethet meg (információ kiszivárgás)
- Egy adott személy imitálásával hamis információkat terjeszthet (hamisítás)
- Felülírhatja az általa hozzáfért kommunikációt és hamis adatokat adhat ki (módosítás)
- Káros szoftvereket, például számítógépes vírusokat terjeszthet és összeomlást idézhet elő az Ön adataiban/ vagy rendszerében (rendszer összeomlás)

Mivel a legtöbb LAN adapter vagy hozzáférési pont fel van szerelve olyan biztonsági funkciókkal, amelyek kiszűrik ezeket a problémákat, ezért a vezeték nélküli LAN eszköz megfelelő biztonsági beállítások elvégzésével csökkentheti az ilyen problémák előfordulásának lehetőségét.

Egyes vezeték nélküli LAN eszközök a vásárlást követően még nincsenek biztonságosan beállítva. A biztonsági problémák előfordulási esélyének csökkentése érdekében a vezeték nélküli LAN eszköz használata előtt minden egyes LAN eszköznél végezze el a használati útmutatóban leírt biztonsági beállításokat.

A vezeték nélküli LAN specifikációinak függvényében valamely rosszindulatú harmadik fél speciális eszközökkel feltörheti a biztonsági beállításokat.

A Panasonic arra kéri ügyfeleit, hogy értsék meg a termék biztonsági beállítások nélküli használatának kockázatait és azt javasolja, hogy az ügyfelek saját belátásuknak megfelelően és saját felelősségükre végezzék el a biztonsági beállításokat.

### **Megjegyzések a vezeték nélküli csatlakozás használatával kapcsolatban**

(Csak PT-LW375, PT-LW335, PT-LB425, PT-LB385 és PT-LB355)

A vetítő vezeték nélküli csatlakozási funkciója a 2,4 GHz-es sáv rádióhullámait használja.

Nem szükséges rádióállomás-engedély, de mindenképpen olvassa el és teljes mértékben értse meg az alábbiakat.

Ha a vetítő vezeték nélküli LAN funkcióját szeretné használni, telepítve kell lennie az opcionális kiegészítő vezeték nélküli moduljának (típuszám: ET-WML100E).

#### **■ Ne használja más vezeték nélküli berendezés közelében.**

Az alábbi berendezések ugyanabban a sávban használhatnak rádióhullámokat, mint a vetítő.

Ha a vetítőt ezen eszközök közelében használja, a rádióhullámok interferenciája lehetetlenné teheti a kommunikációt, illetve annak sebessége csökkenhet.

- Mikrohullámú sütők stb.
- Ipari, vegyipari és orvosi berendezések stb.
- Üzemi rádióállomások mozgó tárgyak azonosításához, például a gyári gyártósorokon használtak stb.
- Kijelölt alacsony teljesítményű rádióállomások.

#### **■ Ha mód van rá, kerülje a mobiltelefonok, TV-készülékek és rádiók használatát a vetítő közelében.**

A mobiltelefonok, TV-készülékek, rádiók és hasonló eszközök a vetítőtől eltérő rádiósávokat használnak, így nincs semmilyen hatás ezen eszközök vezeték nélküli kommunikációjára, illetve adására és vételére. A vetítőtől érkező rádióhullámok azonban hang- vagy videozajt kelthetnek.

#### **■ A vezeték nélküli kommunikációs rádióhullámok nem hatolnak át az acél betonerősítésen, a fémen, a betonon stb.**

A kommunikáció lehetséges olyan anyagokból készült falakon és padlókon keresztül, mint amilyen a fa és az üveg (kivéve a dróthálót tartalmazó üveg), de az acél betonerősítésből, fémből, betonból stb. készült falakon és padlókon keresztül nem.

#### **■ Lehetőség szerint ne használja a projektort olyan helyeken, ahol statikus elektromos feltöltődés történik.**

Ha a projektort olyan helyeken használja, ahol statikus elektromos feltöltődés történik, akkor a vezeték nélküli LAN, vagy a vezetékes LAN kommunikáció megszakadhat.

Ritka esetekben a statikus elektromosság, vagy a zaj miatt a LAN kapcsolat nem építhető fel, ilyen esetekben kapcsolja ki a projektort, távolítsa el a problémás statikus elektromosság, vagy zaj forrását és kapcsolja vissza a projektort.

#### **■ A vetítő használata az országon kívül**

Megjegyezzük továbbá, hogy az adott ország, illetve régió függvényében korlátozások lehetnek érvényben a vezeték nélküli LAN hálózat használható csatornáira és frekvenciáira vonatkozóan.

## A projektor által támogatott alkalmazás szoftver

(Csak PT-LW375, PT-LW335, PT-LB425, PT-LB385 és PT-LB355)

A projektor a következő alkalmazás szoftvert támogatja. Részletes információk és az alkalmazás szoftver letöltése érdekében látogasson el a Panasonic oldalra (<https://panasonic.net/cns/projector/>).

### • Multi Monitoring & Control Software

Ez az alkalmazás szoftver követi nyomon és vezérli az intranetre csatlakoztatott több megjelenítő készüléket (projektorokat és sík képernyőt).

### • Előzetes figyelmeztetés szoftver

Ez a plug-in szoftver a belső hálózatban figyelemmel kíséri a megjelenítőegységek és a perifériás készülékek állapotát, értesíti a felhasználót ezen készülékek rendellenes működéséről és felismeri a lehetséges rendellenességek jeleit. Az „Előzetes figyelmeztetés szoftver” előre fel van telepítve ide: „Multi Monitoring & Control Software”. A plug-in szoftver korai figyelmeztetés funkciójának használatához a használni kívánt számítógépre telepítse fel ezt: „Multi Monitoring & Control Software”. A korai figyelmeztetési funkció bekapcsolásával a szoftver figyelmeztet a megjelenítő készülékek fogyóeszközeinek cseréjére, az alkatrészek tisztításának és cseréjének szükségességére, így megkönnyíti a karbantartást.

A korai figyelmeztetés maximum 2048 regisztrált megjelenítő készülékhez használható ingyenesen, a „Multi Monitoring & Control Software” számítógépre történő telepítésétől számított 90 napig. A 90 napot meghaladó folyamatos használathoz meg kell vásárolni a „Előzetes figyelmeztetés szoftver” (ET-SWA100 sorozat) licencet és el kell végezni az aktiválási műveletet. A licenc típusától függően a felügyelet céljára regisztrálható megjelenítő készülékek száma eltérő lehet. Részletes információkat a „Multi Monitoring & Control Software” üzemeltetési útmutatásokban talál.

### • Presenter Light Software

Ez a Windows számítógépekkel kompatibilis alkalmazás a számítógép képernyőjét vezeték nélküli vagy vezetékes hálózaton át a vetítőre továbbítja.

### • Wireless Projector

Ez az iOS/Android operációs rendszerekhez kifejlesztett alkalmazás szoftver vezeték nélküli LAN hálózaton keresztül képes például PDF fájlokat, vagy képeket továbbítani kivetítés céljára a projektor számára.

## Tárolás

A vetítőt tárolja száraz helyiségben.

## Hulladékkezelés

A termék hulladékkezeléséhez kérdezze meg a helyi hatóságoktól vagy a kereskedőtől a hulladékkezelés helyes módszereit.

A lámpa higanyt tartalmaz. A használt lámpaegység hulladékkezelésekor kérdezze meg a helyi hatóságoktól vagy a kereskedőtől a hulladékkezelés helyes módszereit.

A használt elemek hulladékkezelését végezze a helyi hulladékkezelési szabályoknak, illetve irányelveknek megfelelően.

## Vigyázat a használattal kapcsolatban

### ■ A jó képminőség elérése

Egy szép kép nagyobb kontraszttal történő megtekintéséhez elő kell készíteni a környezetet. Annak érdekében, hogy a külső fény, vagy a beltéri lámpák fénye ne érje a vetítőtáblát, húzza el az ablakon lévő függönyöket, vagy sötétítőket és a vetítőtáblán közelében kapcsoljon le minden lámpát.

### ■ Vetítő lencse

- Ne érintse meg csupasz kézzel a vetítőlencse felületét.

Ha a lencse felülete ujjlenyomatoktól vagy bármilyen másról piszkos lesz, az a képernyőre felnagyítva kivetül.

- Ne törölje a lencsét használat közben.

A lencse használat közbeni tisztítása során idegen tárgy kerülhet a lencsére vagy kárt okozhat a lencse felületén.



A vetítőn jelölve

### ■ LCD panel

A vetítő kijelzőegysége három LCD-panelt tartalmaz. Noha az LCD-panel precíziós technológiával készül, előfordulhat, hogy a vetített képen egyes képpontok hiányoznak, illetve folyamatosan világítanak. Figyelem: ez nem meghibásodás.

Ha hosszabb ideig állóképet jelenít meg, akkor az LCD-paneleken visszamaradhat a kép. Ilyen esetben jelenítse meg a tesztminta teljesen fehér képernyőjét egy órán át vagy hosszabb ideig.

### ■ Optikai összetevők

Ha a működési környezet hőmérséklete túl magas, illetve abban sok por vagy cigarettafüst van jelen, az optikai összetevők - így az LCD panel és a polarizáló lemez - élettartama lerövidül, és egy évnél kevesebb ideig történő használat esetén is cserét igényelhetnek. A részletekért forduljon a kereskedőhöz.

### ■ Lámpa

A vetítő fényforrása magas belső nyomású higanylámpa.

A magas nyomású higanylámpa az alábbi jellemzőkkel rendelkezik.

- A lámpa fényerőssége a használat során csökken.
- A lámpa ütődés vagy repedés hatására nagy hanggal szétdurranhat, illetve élettartama lerövidülhet.
- A lámpa élettartama jelentős mértékben változik az egyedi eltérések és a használati feltételek alapján. Különösen a 6 órán át vagy tovább tartó folyamatos használat és a tápellátás gyakori be- és kikapcsolása nagy mértékben rongálja a lámpát, és kihat élettartamára.
- Egyes ritka esetekben a lámpa a vetítés megkezdése után kicsivel szétdurran.
- A szétdurranás veszélye megnő, ha a lámpát már csereciklusát meghaladóan használják. Ügyeljen a lámpa rendszeres cseréjére. („When to replace the lamp unit” (➡ Kezelési utasítások - Funkcionális kézikönyv), „Replacing the lamp unit” (➡ Kezelési utasítások - Funkcionális kézikönyv)).
- Ha a lámpa szétdurran, a benne lévő gáz füst formájában távozik.
- Javasoljuk, hogy a cserelámpát tartsa készenlétben.

### ■ Csatlakozások számítógéppel és külső eszközzel

Számítógéppel, illetve külső eszközzel való csatlakozás esetén olvassa el figyelmesen a jelen kézikönyvet a tápvezetékek és az árnyékolt kábelek használatával kapcsolatban is.

## Kiegészítők

Győződjön meg arról, hogy a következő kiegészítők megvannak a vetítőnél. A < > jelek közti számok a kiegészítők számát jelzik.

### Távvezérlő egység <1>

(Csak PT-LW375,  
PT-LW335, PT-LB425,  
PT-LB385 és PT-LB355)  
**(N2QAYA000116)**

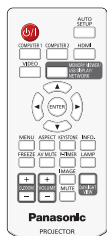

(Csak PT-LB305)  
**(N2QAYA000110)**

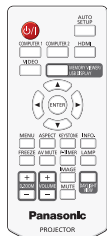

### AAA/R03 vagy AAA/LR03 elem <2>

(a távvezérlő egységhez)

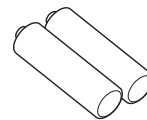

### RGB jelkábel <1>

**(K1HY15YY0012)**

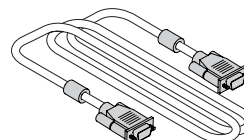

### Tápvezeték

**(K2CT3YY00079) <1>**

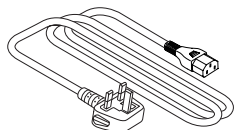

**(K2CM3YY00039) <1>**

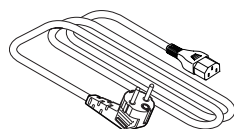

## Figyelem

- A vetítő kicsomagolását követően a tápvezeték fedelének és a csomagolóanyagoknak a hulladékkezelését megfelelően végezze.
- A mellékelt tápvezetékét a vetítőn kívül más eszközökkel ne használja.
- Elvesztett kiegészítők esetén forduljon a kereskedőhöz.
- A kis alkatrészeket tárolja megfelelően, és tartsa távol kisgyermekektől.

## Megjegyzés

- A kiegészítők típuszámai előzetes értesítés nélkül változhatnak.

## Opcionális kiegészítők

Opcionális kiegészítők	Típuszám
Mennyezeti rögzítőbilincs	ET-PKL100H (magas mennyezethez) ET-PKL100S (alacsony mennyezethez) ET-PKL420B (vetítő rögzítőbilincs)
Pót lámpaegység	ET-LAL510
Pót szűrőegység	ET-RFL300
D-SUB - S Video átalakító kábel	ET-ADSV
Vezeték nélküli modul <sup>*1</sup>	ET-WML100E
Előzetes figyelmeztetés szoftver (Alap licenc/3-éves licenc)	ET-SWA100 sorozat <sup>*2</sup>

\*1 A wifi modul csak az alábbi típusokhoz használható: PT-LW375, PT-LW335, PT-LB425, PT-LB385 és PT-LB355.

\*2 A típuszám utótagja az engedélytípus szerint változó.

## Megjegyzés

- Az opcionális kiegészítők típuszámai előzetes értesítés nélkül változhatnak.



# A vetítő tápellátásának be- és kikapcsolása

## A vetítő tápellátásának bekapcsolása

A vetítő bekapcsolása előtt győződjön meg arról, hogy minden eszköz megfelelően csatlakozik.

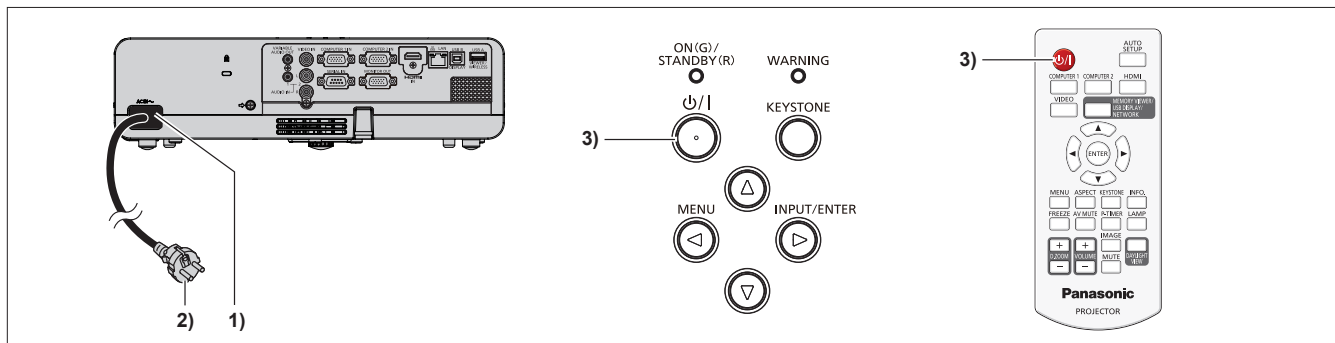

1) Csatlakoztassa a tápvezetékét a vetítőszervezethez.

2) Csatlakoztassa a tápdugót egy aljzathoz.

- A tápjelző <ON(G)/STANDBY(R)> piros színben világítani kezd, a vetítő pedig készenléti állapotba lép.

3) Nyomja meg a tápellátás <⏻/|> gombot.

- A <ON(G)/STANDBY(R)> tápellátásjelző zölden világít és hamarosan megjelenik a kép a vetítővásznon.

\* További részletekért lásd a „Kezelési utasítás - Funkcionális kézikönyv” dokumentumot a Panasonic weboldalán (<https://panasonic.net/cns/projector/>).

## A vetítő tápellátásának kikapcsolása

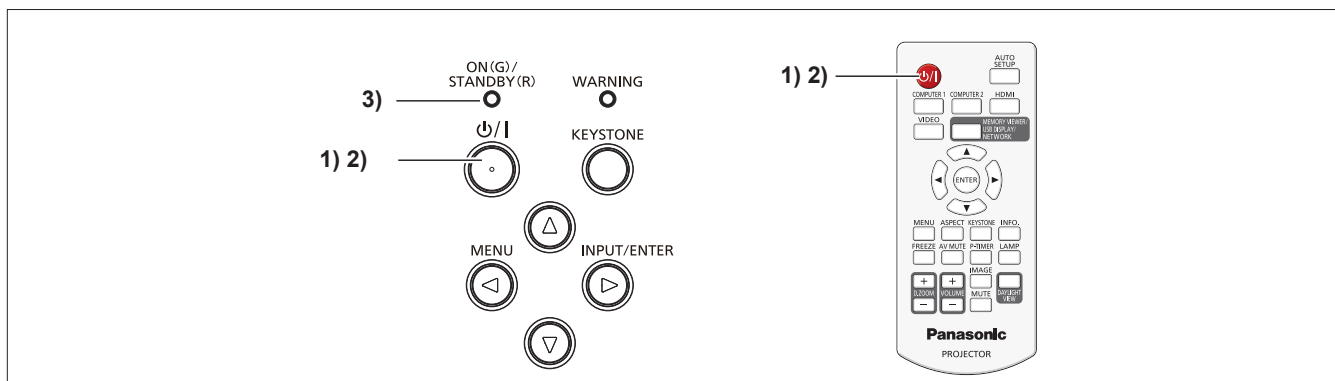

1) Nyomja meg a tápellátás <⏻/|> gombot.

- Ekkor megjelenik a kikapcsoló képernyő.

2) Nyomja meg ismét a tápellátás <⏻/|> gombot.

- A képvetítés leáll, az <ON(G)/STANDBY(R)> tápjelző pedig pirosan villog. (A ventilátor tovább működik.)

3) Várja meg, amíg az <ON(G)/STANDBY(R)> tápjelző pirosan világítani kezd.

- A vetítő akkor lép be készenléti üzemmódba, amikor a tápellátás jelzőlámpája <ON(G)/STANDBY(R)> pirosan kezd világítani.

4) Válassza le a tápdugót az aljzatról.

\* További részletekért lásd a „Kezelési utasítás - Funkcionális kézikönyv” dokumentumot a Panasonic weboldalán (<https://panasonic.net/cns/projector/>).

## Tájékoztató felhasználók számára az elhasznált készülékek, szárazelemek és akkumulátorok begyűjtéséről és ártalmatlanításáról.

**Csak az Európai Unió és olyan országok részére, amelyek begyűjtő rendszerekkel rendelkeznek**



A termékeken, a csomagoláson és/vagy a kísérő dokumentumokon szereplő szimbólumok azt jelentik, hogy az elhasznált elektromos és elektronikus termékeket, szárazelemeket és akkumulátorokat tilos az általános háztartási hulladékkal keverni. Az elhasznált készülékek, szárazelemek és akkumulátorok megfelelő kezelése, hasznosítása és újrafelhasználása céljából, kérjük, hogy a helyi törvényeknek megfelelően juttassa el azokat a kijelölt gyűjtőhelyekre. E termékek, szárazelemek és akkumulátorok előírás szerű ártalmatlanításával Ön hozzájárul az értékes erőforrások megővéséhez, és megakadályozza az emberi egészség és a környezet károsodását.

Amennyiben a begyűjtéssel és újrafelhasználással kapcsolatban további kérdése lenne, kérjük, érdeklődjön a helyi önkormányzatnál. E hulladékok szabálytalan elhelyezését a nemzeti jogszabályok büntethetik.



### **Megjegyzés a szárazelem- és akkumulátor-szimbólummal kapcsolatban (alsó szimbólumpélda)**

Ezek a szimbólumok kémiai szimbólummal együtt alkalmazhatók. Ebben az esetben teljesíti az EU irányelvnek vegyi anyagra vonatkozó követelményét.

### **Hulladékkezelési tájékoztató az Európai Unióon kívüli egyéb országokban**

Ezek a szimbólumok csak az Európai Unióban érvényesek.

Ha meg kíván szabadulni a termékektől, kérjük, lépjen kapcsolatba a helyi hatóságokkal vagy a kereskedővel, és kérdezze meg őket a hulladékkezelés megfelelő módjáról.

---

# Panasonic Corporation

Web Site: <https://panasonic.net/cns/projector/>  
© Panasonic Corporation 2018

W1118NL1099 -PT