

Instrucțiuni de operare Ghid de bază

Proiector LCD Utilizare comercială

Model Nr. PT-LW375
PT-LW335
PT-LB425
PT-LB385
PT-LB355
PT-LB305

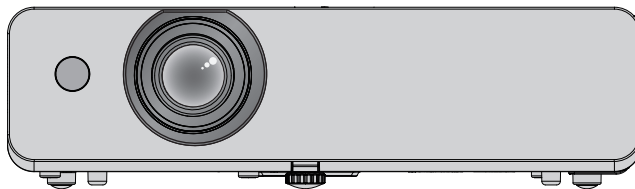

Citiți înainte de prima utilizare

Pentru mai multe informații despre acest produs, vă rugăm să citiți „Instrucțiuni de operare - Manual funcțional”. Pentru a descărca „Instrucțiuni de operare - Manual funcțional”, vizitați pagina web a Panasonic (<https://panasonic.net/cns/projector/>).

- Doar „Instrucțiuni de operare - Ghid de bază” (acest document) vă este furnizat în limba dumneavoastră. Pentru mai multe detalii, vă rugăm să citiți „Instrucțiuni de operare - Manual funcțional” în alte limbi.

Vă mulțumim pentru achiziționarea acestui produs marca Panasonic.

- Înainte de a utiliza acest produs, vă rugăm să citiți cu atenție instrucțiunile și păstrați acest manual la îndemână pentru consultări ulterioare.
- Înainte de a vă utiliza proiectorul, asigurați-vă că ați citit „Citiți aici mai întâi!” (⇒ paginile 3 la 8).

PJLink™

ROMANIAN

DPQP1250ZB/X1

Cuprins

Citiți aici mai întâi!	3	Operări de bază	
Pregătire		Pornirea/oprirea proiecteurului.....	18
Măsuri de precauție la utilizare	10	Pornirea proiecteurului	18
Scopul de utilizare al acestui produs	10	Oprirea proiecteurului.....	19
Măsuri de precauție la transport.....	10		
Măsuri de precauție la instalare	10		
Securitatea	12		
Observații cu privire la utilizarea conexiuni fără fir	13		
Software-ul de aplicație acceptat de proiecteur	13		
Depozitare	14		
Măsuri de eliminare	14		
Măsuri de precauție la utilizare.....	14		
Accesorii	16		
Accesorii opționale	17		

Citiți aici mai întâi!

ATENȚIONARE: ACEST APARAT TREBUIE ÎMPĂMÂNTAT.

ATENȚIONARE: Pentru a reduce riscul de incendiu sau de electrocutare, nu expuneți acest aparat la ploaie sau umezeală.
Acest aparat nu este destinat a fi utilizat în câmpul vizual direct de la locul de muncă cu afișaj vizual. Pentru a evita reflecțiile deranjante de la locul de muncă cu afișaj vizual, acest aparat nu trebuie amplasat în câmpul vizual direct.
Echipamentul nu este destinat a fi utilizat la o stație de lucru video, în conformitate cu BildscharbV.
Nivelul de zgomot (presiunea acustică) din poziția operatorului este mai mic sau egal cu 70 dB (A), în conformitate cu ISO 7779.

ATENȚIONARE:

1. Scoateți ștecherul din priză atunci când aparatul nu este utilizat o perioadă prelungită de timp.
2. Pentru a preveni șocurile electrice, nu îndepărtați capacul. Înăuntru nu sunt piese ce pot fi deșchise de către utilizator. Adresați-vă personalului de service calificat pentru service.
3. Nu îndepărtați pinul de împământare al ștecherului. Acest aparat este echipat cu un ștecher 3 găuri cu împământare. Acest ștecher se va potrivi numai la o priză cu împământare. Aceasta este o caracteristică de siguranță. Dacă nu puteți introduce ștecherul în priza de curent, contactați un electrician. Nu ignorați scopul pentru care a fost prevăzut ștecherul cu împământare.

ATENȚIONARE: PENTRU A REDUCE RISCUL DE INCENDIU SAU ELECTROCUTARE, NU EXPUNEȚI ACEST PRODUS LA PLOAIE SAU UMEZEALĂ.

ATENȚIONARE: RISC DE ELECTROCUTARE. A NU SE DESCHIDE



Indicat pe proiector



Simbolul unui fulger cu vârf de săgeată în interiorul unui triunghi echilateral are ca scop alertarea utilizatorului cu privire la prezența unor „tensiuni periculoase” neizolate, din carcasa produsului, care pot fi de o intensitate suficientă pentru a constitui un risc de electrocutare pentru persoane.



Semnul exclamării din interiorul unui triunghi echilateral are ca scop alertarea utilizatorului cu privire la instrucțiunile importante de operare și întreținere (service) din documentația care însoțește produsul.

ATENȚIONARE:



OPRIȚI ALIMENTAREA ȘI DECONECTAȚI CABLUL DE ALIMENTARE DIN PRIZA DE PERETE ÎNAINTE DE A ÎNLOCUI LAMPA.

ATENȚIONARE: Nu priviți în lumina emisă de lentila proiectorului în timpul utilizării proiectorului.

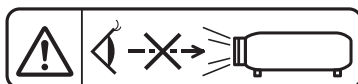

Indicat pe proiector

ATENȚIONARE: Nu puneți obiecte în fața lentilei proiectorului în timpul utilizării proiectorului.



Indicat pe proiector

Citiți aici mai întâi!

ATENȚIE: Pentru a asigura o funcționare neîntreruptă, urmați instrucțiunile de instalare atașate. Aceasta include utilizarea cablului de alimentare furnizat și a cablurilor ecranate de interfață atunci când conectați aparatul la un calculator sau la dispozitive periferice. De asemenea, orice schimbări sau modificări neautorizate aduse acestui echipament ar putea anula dreptul utilizatorului de a folosi acest aparat.

Acesta este un aparat care proiectează imagini pe un ecran etc. și nu este destinat a fi utilizat ca un corp de iluminat de interior într-un mediu casnic.

Directiva 2009/125/EC

Numele și adresa importatorului din Uniunea Europeană

Panasonic Marketing Europe GmbH

Panasonic Testing Centre

Winsbergring 15, 22525 Hamburg, Germany

ATENȚIONARE:

■ ALIMENTAREA CU ENERGIE ELECTRICĂ

Priza de perete sau disjunctorul vor fi instalate în apropierea echipamentului și vor fi ușor accesibile dacă apar probleme. Dacă apar următoarele probleme, decuplați imediat alimentarea cu energie.

O utilizare prelungită a proiectorului în aceste condiții va conduce la incendiu sau la electrocutare.

- Dacă în interiorul proiectorului pătrund obiecte străine sau apă, întrerupeți alimentarea cu energie.
- Dacă proiectorul a fost scăpat pe jos sau dacă s-a spart carcasa, întrerupeți alimentarea cu energie.
- Dacă observați fum, mirosuri sau zgomote ciudate provenind de la proiector, întrerupeți alimentarea cu energie.

Vă rugăm să contactați Centrul de service autorizat pentru reparații și nu încercați dumneavoastră să reparați proiectorul.

În timpul unei furtuni, nu atingeți proiectorul sau cablul.

Pot apărea șocuri electrice.

Nu faceți nimic ce ar putea conduce la deteriorarea cablului de alimentare sau a prizei.

Dacă cablul de alimentare este utilizat deteriorat, această situație va conduce la șocuri electrice, scurtcircuit sau incendiu.

- Nu deteriorați cablul de alimentare, nu îl modificați, nu îl așezați lângă obiecte fierbinți, nu îndoiți, răsuciți, trageți excesiv de acesta, nu puneți pe acesta obiecte grele și nu îl lăsați în colac.

Contactați un Centru de service autorizat pentru efectuarea de reparații la cablul de alimentare considerate necesare.

Introduceți complet ștecherul în priza de perete și conectorul de alimentare la terminalul proiectorului.

Dacă ștecherul nu este introdus corect, vor apărea șocuri electrice sau supraîncălzire.

- Nu utilizați ștechere deteriorate sau prize care atârnă din perete.

Nu folosiți altceva decât cablul de alimentare furnizat.

Nerespectarea acestui avertisment va conduce la șocuri electrice sau incendii. Vă rugăm să rețineți că, dacă nu utilizați cablul de alimentare furnizat pentru împământarea dispozitivului la priză, acest lucru poate conduce la șocuri electrice.

Curățați periodic ștecherul pentru a preveni depunerea de praf pe acesta.

Nerespectarea acestui avertisment va conduce la incendiu.

- Dacă se depune praf pe ștecher, umiditatea rezultată poate distruge izolarea.
- Dacă nu utilizați proiectorul pentru o perioadă mai lungă de timp, scoateți ștecherul din priza de perete. Scoateți ștecherul din priza de perete și ștergeți-o periodic cu o lavetă uscată.

Nu manevrați cablul de alimentare și conectorul de alimentare cu mâinile umede.

Nerespectarea acestui avertisment va conduce la șocuri electrice.

Nu suprasolicitați priza de perete.

În cazul în care sursa de alimentare este suprasolicitată (ex. prin utilizarea mai multor adaptoare), aceasta se poate supraîncălzi și se va ajunge la incendiu.

■ UTILIZAREA/INSTALAREA

Nu așezați proiectorul pe materiale moi, cum ar fi covoare sau covorașe din burete.

Acest lucru va conduce la supraîncălzirea proiectorului, posibil provocând arsuri, incendiu sau deteriorarea proiectorului.

Nu instalați proiectorul în spații cu umiditate sau cu praf sau în locuri unde proiectorul poate intra în contact cu fum sau abur uleios.

Folosirea proiectorului în astfel de condiții va conduce la incendii, șocuri electrice sau deteriorarea componentelor. Deteriorarea componentelor (cum ar fi consolele de montare în tavan) poate provoca căderea proiectorului montat în tavan.

Nu instalați acest proiector într-un zonă care nu este suficient de puternică pentru a prelua întreaga greutate a proiectorului sau pe partea superioară a unei suprafețe care este înclinată sau instabilă.

Nerespectarea acestui avertisment va conduce la căderea sau răsturnarea proiectorului, și s-ar putea ajunge la răni grave sau daune.

Instalarea (cum ar fi consola de montare în tavan) trebuie efectuată numai de către un tehnician calificat.

Dacă instalarea și fixarea nu sunt realizate corect, se poate ajunge la leziuni sau accidente, cum ar fi șocuri electrice.

- Asigurați-vă că utilizați cablul furnizat cu consola de montare în tavan ca o măsură suplimentară de siguranță, pentru a preveni căderea proiectorului. (Montați într-o altă locație la consola de montare în tavan.)

ATENȚIONARE:

Nu instalați proiectorul într-un loc prin care trec persoane.

Persoanele se pot lovi de proiector sau se pot împiedica de cablul de alimentare, ceea ce poate conduce la incendiu, electrocutare sau vătămare.

Nu acoperiți orificiile de admisie/evacuare a aerului.

Acest lucru va conduce la supraîncălzirea proiectorului, posibil provocând incendiu sau deteriorarea proiectorului.

- Nu amplasați proiectorul în spații mici, prost ventilate.
- Nu amplasați proiectorul pe material textil sau hârtie, întrucât aceste materiale pot fi aspirate în orificiul de admisie a aerului.
- Asigurați un spațiu de cel puțin 1 m (39-3/8") între orice perete sau obiect și orificiul de evacuare, și un spațiu de cel puțin 50 cm (19-11/16") între oricare perete sau obiecte și orificiul de admisie.

Nu puneți mâinile sau alte obiecte aproape de orificiul de evacuare a aerului.

Acest lucru va conduce la arsuri sau răni la nivelul mâinilor sau deteriorarea celorlalte obiecte.

- Prin orificiul de evacuare a aerului iese aer cald. În apropierea acestui orificiu, nu vă așezați mâinile sau fața, sau obiecte care nu pot rezista la căldură.

Nu priviți și nu intrați în lumina emisă de lentila proiectorului în timp utilizării.

Acest lucru poate provoca arsuri sau pierderea vederii.

- Lentila proiectorului emite o lumină puternică. Nu priviți sau puneți mâinile direct în lumină.
- Acordați o atenție deosebită copiilor pentru a nu privi în lentilă. Mai mult, opriți alimentarea și opriți alimentarea principală atunci când plecați de lângă proiector.

Nu încercați niciodată să remodelați sau să demontați proiectorul.

Tensiuni înalte pot provoca incendii sau șocuri electrice.

- Pentru orice inspecție, reglare și reparații, vă rugăm să contactați un Centrul de service autorizat.

Nu lăsați obiecte metalice, obiecte inflamabile sau lichide să intre în interiorul proiectorului. Nu lăsați proiectorul să se ude.

Nerespectarea acestui avertisment poate provoca scurt circuite sau supraîncălzire, și poate duce la incendiu, șocuri electrice sau funcționarea necorespunzătoare a proiectorului.

- Nu așezați recipiente cu lichid sau obiecte metalice în apropierea proiectorului.
- Dacă în interiorul proiectorului curg lichide, consultați-vă furnizorul.
- Trebuie acordată o atenție deosebită copiilor.

Utilizați consolele de montare în tavan indicate de Panasonic.

Utilizarea unui alt suport pentru montare pe tavan decât cel specificat va avea ca rezultat accidente cauzate de cădere.

- Atașați cablul de siguranță furnizat la consola de montare în tavan pentru a preveni căderea proiectorului.

Nu atingeți sau scoateți capacul din cauciuc din partea de jos a proiectorului.

Aceasta va provoca arsuri din cauză că temperatura este foarte mare atunci când lampa este aprinsă și după un timp de la oprirea lămpii.

■ ACCESORII

Nu utilizați și nu manevrați bateriile în mod necorespunzător și citiți în continuare următoarele.

Nerespectarea acestui avertisment conduce la arsuri, iar bateriile pot prezenta scurgeri, supraîncălzire, pot exploda sau lua foc.

- Utilizați doar tipul de baterii specificat.
- Nu încărcați bateriile uscate.
- Nu dezamblați bateriile uscate.
- Nu încălziți bateriile și nu le aruncați în apă sau foc.
- Asigurați-vă că bornele + și - ale bateriilor nu intră în contact cu obiecte metalice, cum ar fi lăntișoarele sau acele de păr.
- Nu depozitați și nu transportați bateriile împreună cu obiecte metalice.
- Depozitați bateriile într-o pungă din plastic și păstrați-le departe de obiectele metalice.
- Asigurați-vă că polaritățile (+ și -) sunt poziționate corect la introducerea bateriilor.
- Nu folosiți concomitent o baterie nouă și o baterie veche sau baterii de tipuri diferite.
- Nu utilizați baterii cu suprafața exterioară exfoliată sau îndepărtată.

Nu lăsați la îndemâna copiilor bateriile și capacul din cauciuc scoase din partea de jos a proiectorului.

Înghițirea lor accidentală poate produce leziuni fizice.

- Dacă sunt înghițite, cereți imediat sfatul medicului.

ATENȚIONARE:

Dacă bateria prezintă scurgeri de lichid, nu atingeți lichidul cu mâna și luați următoarele măsuri, dacă este necesar.

- Lichidul bateriei pe piele sau pe îmbrăcăminte poate duce la inflamații sau leziuni la nivelul pielii. Clătiți cu apă curată și cereți imediat sfatul medicului.
- Lichidul bateriei în contact cu ochii dvs. poate cauza pierderea vederii. În acest caz, nu vă frecați la ochi. Clătiți cu apă curată și cereți imediat sfatul medicului.

Nu desfaceți alte șuruburi decât cele indicate în timpul înlocuirii lămpii.

Nerespectarea acestui avertisment va cauza șocuri electrice, arsuri sau răniri.

Nu dezasamblați lampa.

Spargerea lămpii ar putea conduce la rănire.

Înlocuirea lămpii

Lampa are presiune internă mare. În cazul unei manipulări necorespunzătoare, se poate ajunge la explozie și răni sau accidente grave.

- Lampa poate exploda cu ușurință dacă este lovită de obiecte dure sau este scăpată.
- Înainte să înlocuiți lampa, asigurați-vă că opriți alimentarea și deconectați cablul de alimentare de la priza de perete. În caz contrar se pot produce șocuri electrice sau explozii.
- La înlocuirea lămpii opriți alimentarea și lăsați lampa să se răcească cel puțin o oră înainte de manipulare, altfel aceasta poate provoca arsuri.

Scoateți la timp bateriile epuizate din telecomandă.

Lăsarea lor în aparat poate conduce la scurgeri de lichid, supraîncălzire sau explozie a bateriilor.

ATENȚIE:

■ ALIMENTAREA CU ENERGIE ELECTRICĂ

Când deconectați cablul de alimentare, asigurați-vă că țineți cablul de alimentare și conectorul de alimentare.

În cazul în care se trage chiar de cablul de alimentare, conductorul va fi deteriorat, și se vor putea produce incendii, scurtcircuite sau șocuri electrice puternice.

Atunci când nu utilizați proiectorul pentru o perioadă mai lungă de timp, scoateți ștecherul din priza de perete.

Nerespectarea acestui avertisment poate conduce la incendiu sau electrocutare.

Deconectați cablul de alimentare de la priza de perete înainte de a efectua orice activități de curățare sau de înlocuire.

În caz contrar se pot produce șocuri electrice.

■ UTILIZAREA/INSTALAREA

Nu puneți deasupra proiectorului obiecte grele.

Nerespectarea acestui avertisment va face proiectorul instabil și ulterior va cădea, ducând la deteriorare sau rănire. Proiectorul se va defecta sau se va deforma.

Nu vă urcați pe acest proiector.

Veți putea cădea sau proiectorul se poate sparge și se va ajunge la rănire.

- Fiți foarte atenți să nu lăsați copii să stea în picioare sau să se așeze pe proiector.

Nu așezați proiectorul în locuri extrem de fierbinți.

Acest lucru va conduce la deteriorarea carcasei exterioare sau a componentelor interne, sau va provoca incendii.

- Acordați o atenție sporită în locațiile expuse luminii directe a soarelui sau lângă surse de căldură.

Nu instalați proiectorul într-un loc în care se poate produce poluare cu sare sau gaze corozive.

Acest lucru poate duce la cădere datorită coroziunii. De asemenea, poate duce la defectțiuni.

Nu așezați obiecte în fața lentilei în timp ce proiectorul este utilizat.

Nu blocați proiecția prin așezarea unui obiect în fața lentilei de proiecție.

Acest lucru poate provoca incendiu sau deteriorarea obiectului și poate cauza defectarea proiectorului.

- Lumina puternică este emisă din lentila proiectorului.

Nu stați în fața lentilei în timp ce proiectorul este utilizat.

Acest lucru poate duce la deteriorarea și arderea hainelor.

- Lumina puternică este emisă din lentila proiectorului.

ATENȚIE:

Deconectați întotdeauna toate cablurile înainte de mutarea proiectorului.

Mutarea proiectorului cu cablurile încă atașate poate deteriora cablurile, ceea ce va provoca incendii sau șocuri electrice.

La montarea proiectorului în tavan, asigurați-vă că șuruburile de montare și cablul de alimentare nu intră în contact cu componentele metalice din structura tavanului.

Contactul cu componentele metalice din structura tavanului poate provoca șocuri electrice.

Nu introduceți niciodată căștile audio și căștile intraauriculare în terminalul <VARIABLE AUDIO OUT>.

Presiunea acustică excesivă emisă de cele două tipuri de căști poate cauza pierderea auzului.

■ ACCESORII

Nu utilizați lămpi vechi.

Dacă sunt utilizate ar putea exploda.

Dacă lampa s-a spart, aerisiți imediat încăperea. Nu atingeți și nu puneți fața aproape de piesele sparte.

Nerespectarea acestui avertisment duce la inhalarea de către utilizator a gazului eliberat atunci când lampa s-a spart și care conține aproape aceeași cantitate de mercur ca lămpile fluorescente, iar cioburile vor provoca rănirea.

- Dacă credeți că ați inhalat gaz sau dacă gazul a ajuns în ochi sau gură, cereți imediat sfatul medicului.
- Solicitați furnizorului dvs. înlocuirea lămpii și verificarea interiorului proiectorului.

Atunci când nu utilizați proiectorul pentru o perioadă mai lungă de timp, scoateți bateriile din telecomandă.

Nerespectarea acestui avertisment va conduce la scurgerea bateriilor, la supraîncălzirea acestora, la aprinderea sau explozia lor, posibil ducând la incendii sau contaminare a zonei învecinate.

■ ÎNTREȚINEREA

Solicitați furnizorului dvs. curățarea interiorului proiectorului o dată pe an.

Utilizarea continuă în timp ce praful se acumulează în interiorul proiectorului poate provoca incendii.

- Pentru prețul serviciului de curățare, contactați-vă furnizorul.

Pentru scoaterea bateriei

1. Apăsați butonul de scoatere a capacului bateriei și ridicați capacul.

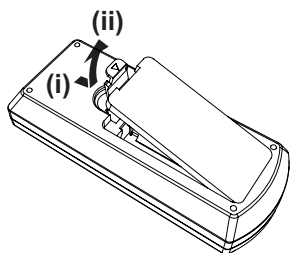

2. Scoateți bateriile.

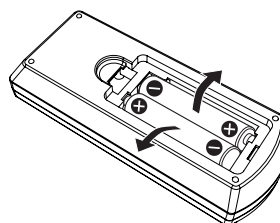

■ Mărci comerciale

- Windows, Internet Explorer și Microsoft Edge sunt mărci comerciale înregistrate sau mărci comerciale ale Microsoft Corporation în Statele Unite și în alte țări.
- Mac, OS X, macOS, iPad, iPhone, iPod touch și Safari sunt mărci comerciale ale Apple Inc., înregistrate în Statele Unite și în alte țări.
- IOS este o marcă comercială sau marcă comercială înregistrată a Cisco în SUA și alte țări și se folosește sub licență.
- Android este marcă comercială a Google Inc.
- Termenii HDMI și HDMI High-Definition Multimedia Interface (Interfață multimedia de înaltă definiție), și marca HDMI sunt mărci comerciale sau mărci comerciale înregistrate ale HDMI Licensing Administrator, Inc. (Administrator licențiere) în Statele Unite și în alte țări.
- Intel® e marcă comercială a Intel Corporation înregistrată în Statele Unite și/sau în alte țări.
- Marca comercială PLink e o marcă comercială care a solicitat drepturi de marcă comercială în Japonia, Statele Unite ale Americii și în alte țări și zone.
- Adobe, Acrobat și Reader sunt mărci comerciale sau mărci comerciale înregistrate ale Adobe Systems Incorporated în SUA și/sau alte țări.
- Toate celelalte denumiri, denumiri de companii și denumiri de produse menționate în acest manual sunt mărci comerciale sau mărci comerciale înregistrate ale proprietarilor aferenți.

Vă rugăm să rețineți că simbolurile ® și ™ nu sunt menționate în acest manual.

■ Informații software privitoare la acest produs

Acest produs include următoarele produse software:

- (1) software dezvoltat în mod independent de Panasonic Corporation,
- (2) software deținut de o terță parte și oferit sub licență către Panasonic Corporation,
- (3) software cu licență GNU General Public License Versiunea 2.0 (GPL V2.0),
- (4) software cu licență GNU LESSER General Public License, Versiunea 2.1 (LGPL V2.1), și/sau
- (5) software cu licență deschisă, altul decât software-ul cu licență GPL V2.0 și/sau LGPL V2.1.

Software-ul din categoriile (3) - (5) sunt oferite presupunând că vă va fi folositor, dar FĂRĂ NICIO GARANȚIE, chiar și fără garanția implicită de VANDABILITATE sau de DESTINAȚIE ÎNTR-UN SCOP ANUME.

Cel puțin trei (3) ani de la livrarea acestui produs, Panasonic va oferi oricărei terțe părți care ne contactează conform informațiilor de contact prezentate mai jos, contra unei taxe cel mult egală cu costul distribuirii fizice a codului sursă de către noi, o copie completă interpretabilă de computer a codului sursă corespunzător reglementat de GPL V2.0, LGPL V2.1 și de alte licențe care au obligația de a face asta, precum și înștiințarea respectivă de drepturi de autor.

Informații de contact: oss-cd-request@gg.jp.panasonic.com

Software-ul Presenter Light folosește următoarele programe software.

O parte din acest software se bazează parțial pe activitatea Independent JPEG Group.

■ Ilustrațiile din aceste instrucțiuni de operare

- Imaginile proiecteurului, meniul de pe ecran (OSD) și alte piese pot fi diferite față de produsul real.
- Ilustrațiile afișate pe ecranul computerului pot diferi, în funcție de tipul de computer și sistemul de operare.
- Ilustrațiile privind proiectorul cu cablul de alimentare atașat sunt doar exemple. Forma cablurilor de alimentare furnizate depinde de țara din care ați cumpărat produsul.

■ Pagini de referință

- Paginile de referință din acest manual sunt indicate ca: (➡ pagina 00).
- Referințele la „Instrucțiuni de operare - Manual funcțional” sunt indicate după cum urmează: (➡ Instrucțiuni de operare - Manual funcțional).
În acest manual, titlurile care fac referire la „Instrucțiuni de operare - Manual funcțional” sunt indicate folosind versiunea în engleză.
Pentru a descărca „Instrucțiuni de operare - Manual funcțional” (PDF), vizitați pagina web a Panasonic (<https://panasonic.net/cns/projector/>).
- Pentru a citi „Instrucțiuni de operare - Manual funcțional” (PDF), trebuie să aveți instalat Adobe® Acrobat® Reader®.

■ Exprimare

- În acest manual, accesoriul „Telecomandă fără fir/cu fir” este denumit „Telecomandă”.
- Butonul <INPUT/ENTER> de pe panoul de comandă funcționează ca butonul <ENTER> atunci când este afișat ecranul meniului.
Procedura de utilizare a ecranului de meniu este descrisă ca „Apăsați butonul <ENTER>” în acest manual pentru a reuni funcționarea panoului de comandă cu funcționarea telecomenzii.

Măsuri de precauție la utilizare

Scopul de utilizare al acestui produs

Scopul de utilizare al acestui produs este de a proiecta semnale de imagine în mișcare/statică de la un echipamente video sau de la computere pe un ecran.

Măsuri de precauție la transport

- La transportarea proiectorului, țineți-l cu atenție și evitați vibrații excesive și lovituri. Acestea pot deteriora componentele interne și duce la disfuncționalități.
- Nu transportați proiectorul cu piciorul ajustabil extins. Acest lucru poate duce la deteriorarea piciorului ajustabil.
- (Doar pentru PT-LW375, PT-LW335, PT-LB425, PT-LB385 și PT-LB355)
Nu mutați sau transportați proiectorul cu modulul fără fir (model nr.: ET-WML100E) din accesoriile opționale atașate. Acest lucru poate duce la deteriorarea modulului fără fir.

Măsuri de precauție la instalare

■ Nu instalați proiectorul afară, în aer liber.

Proiectorul este conceput doar pentru utilizare în interior.

■ Nu instalați proiectorul în următoarele locații.

- Locuri unde apar vibrații și șocuri, cum ar fi într-o mașină sau un vehicul: Nerespectarea acestui avertisment poate produce deteriorarea componentelor interne sau defecțiuni.
- Locații din apropierea mării sau a zonelor afectate de gaze corozive: Coroziunea poate afecta componentele interne sau ar putea defecta proiectorul.
- În apropierea evacuării unui aparat de aer condiționat: În funcție de condițiile de utilizare, ecranul poate rar fluctua, ca urmare a aerului încălzit din portul de evacuare a aerului sau a aerului cald sau rece. Asigurați-vă că gazele de evacuare de la proiector sau alte echipamente, sau aerul din instalația de aer condiționat nu suflă spre partea din față a proiectorului.
- Locuri cu fluctuații extreme de temperatură, cum ar fi în apropierea surselor de lumină (lămpi de studio): Acest lucru poate reduce durata de viață a lămpii, sau ca rezultat, deformarea carcasei exterioare din cauza căldurii, care poate provoca defecțiuni.
Respectați temperatura mediului de funcționare a proiectorului.
- Lângă linii de înaltă tensiune sau în apropierea motoarelor: Acest lucru poate interfera cu funcționarea proiectorului.

■ Solicitați unui tehnician calificat sau distribuitorului dvs. efectuarea lucrărilor de instalare, cum ar fi instalarea în tavan.

Cereți-i unui tehnician calificat sau distribuitorului dumneavoastră să efectueze instalarea proiectorului pe tavan sau la înălțime pentru a asigura performanța și siguranța proiectorului.

■ Reglarea focalizării

Lentila de proiecție este afectată termic de lumina emisă de sursa de lumină, făcând focalizarea instabilă în perioada imediată pornirii alimentării cu energie. Se recomandă proiectarea continuă a imaginilor timp de cel puțin 30 de minute înainte de reglarea focalizării.

■ Atunci când utilizați proiectorul la o altitudine sub 700 m (2 297'), asigurați-vă că [High land] este setat la [Off].

În caz contrar, durata de viață a componentelor interne se poate reduce și se pot produce defecțiuni.

■ Atunci când utilizați proiectorul la o altitudine peste 700 m (2 297') și sub 1 400 m (4 593'), asigurați-vă că [High land] este setat la [On 1].

În caz contrar, durata de viață a componentelor interne se poate reduce și se pot produce defecțiuni.

■ Atunci când utilizați proiectorul la o altitudine peste 1 400 m (4 593') și sub 2 700 m (8 858'), asigurați-vă că [High land] este setat la [On 2].

În caz contrar, durata de viață a componentelor interne se poate reduce și se pot produce defecțiuni.

■ **Nu instalați proiectorul la altitudini de 2 700 m (8 858') sau mai mari deasupra nivelului mării.**

În caz contrar, durata de viață a componentelor interne se poate reduce și se pot produce defecțiuni.

■ **Nu înclinați proiectorul și nu îl așezați pe una dintre părțile sale laterale.**

Nu înclinați corpul proiectorului mai mult de aproximativ $\pm 30^\circ$ pe verticală sau $\pm 15^\circ$ pe orizontală. Înclinarea excesivă a proiectorului poate reduce durata de viață a componentelor.

Pentru PL-LB305 corecția keystone în direcția orizontală nu este acceptată. Dacă proiectorul este înclinat pe axa orizontală, corecția trapezoidală orizontală nu poate fi corectată.

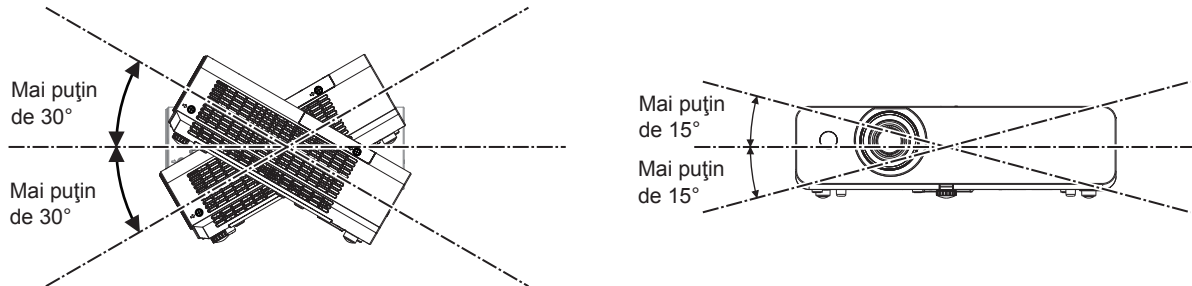

■ **Măsuri de precauție la configurarea proiectorului**

- Folosiți piciorul reglabil pentru a modifica unghiul. Utilizarea în alt scop poate deteriora proiectorul.
- Atunci când instalați proiectorul folosind altă metodă decât cea de montare pe podea sau pe tavan folosind consola de instalare în tavan, folosiți cele patru găuri filetate pentru montarea în tavan (așa cum se arată în imagine) pentru a fixa proiectorul.

În acest caz, asigurați-vă că nu există spațiu între orificiile șuruburilor pentru montarea pe tavan din partea de jos a proiectorului și suprafața de setare prin introducerea distanțierelor (metalice) între acestea.

- Utilizați o șurubelniță dinamometrică sau o cheie imbus dinamometrică pentru a strânge șuruburile de fixare la cuplurile lor specificate. Nu utilizați șurubelnițe electrice sau șurubelnițe cu impact.

(Diametru șurub: M4, adâncime de filetare în interiorul proiectorului: 10 mm (13/32"), cuplu de strângere șurub: $1,25 \pm 0,2 \text{ N}\cdot\text{m}$)

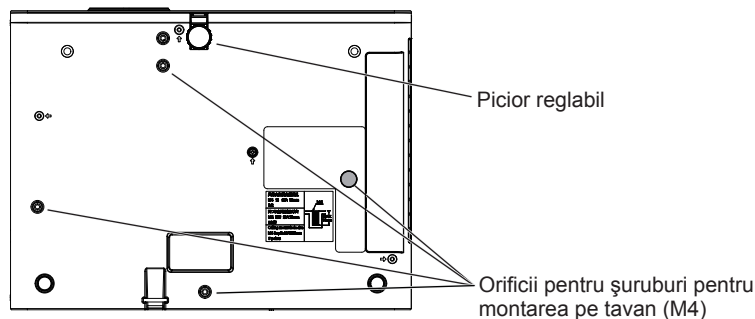

Pozițiile găurilor filetate pentru instalarea pe tavan și a piciorului reglabil

- Proiectoarele nu se vor depozita niciodată în stivă, unul peste celălalt.
- Nu așezați niciun obiect deasupra proiectorului atunci când acesta funcționează.
- Nu blocați orificiile de ventilație (de admisie și de evacuare) ale proiectorului.
- Preveniți ca aerul cald și rece de la sistemul de aer condiționat să sufle direct în porturile de ventilație (admisie și evacuare) ale proiectorului.

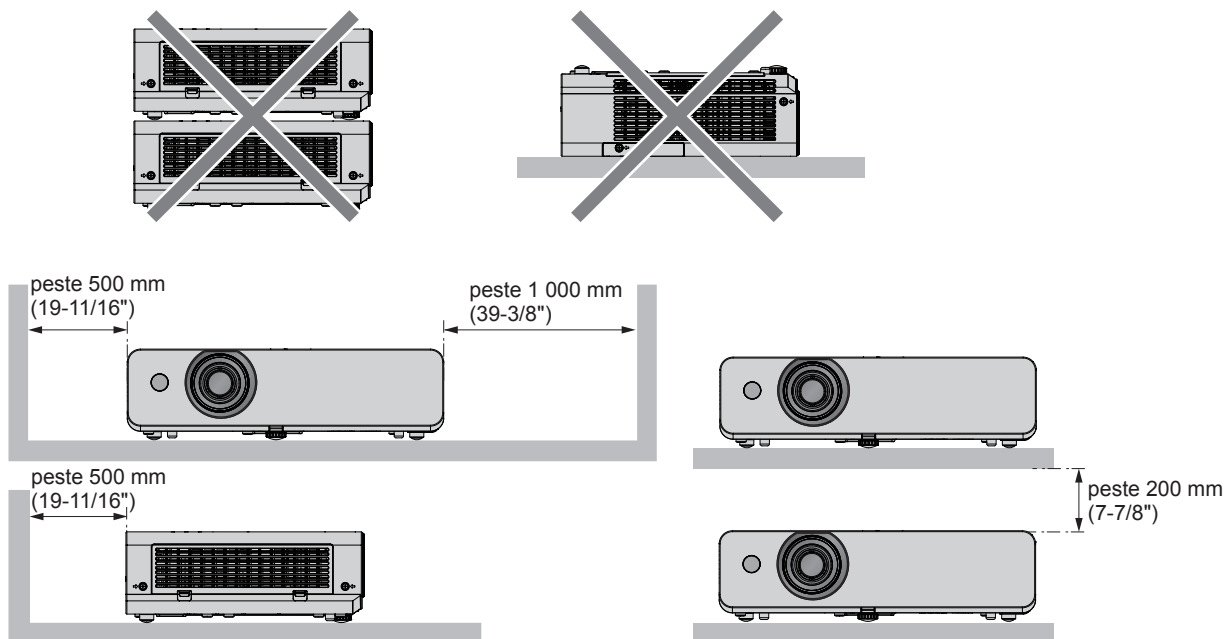

- Nu instalați proiectorul într-un spațiu închis.
La instalarea proiectorului într-un spațiu închis, asigurați separat aer condiționat sau ventilație. Căldură de evacuare se poate acumula atunci când ventilația nu este suficientă, declanșând circuitul de protecție al proiectorului.
- Panasonic nu își asumă responsabilitatea pentru orice deteriorare a produsului cauzată de o alegere nepotrivită a locației pentru instalarea proiectorului, chiar dacă perioada de garanție a produsului nu a expirat.

Securitatea

Luați măsuri de siguranță împotriva următoarelor incidente.

- Informații cu caracter personal care se scurg prin intermediul acestui produs.
- Utilizarea neautorizată a acestui produs de către un terț rău intenționat.
- Intervenția sau oprirea acestui produs de către un terț rău intenționat.

Luați suficiente măsuri de securitate.

- Alegeți o parolă cât se poate de complexă.
- Schimbați-vă parola periodic.
Schimbați-vă parola periodic. Aplicația poate fi setată în meniul [Expand] menu → [Security] → [PIN code change].
- Panasonic sau companiile sale afiliate nu vă vor solicita niciodată direct parola. Nu vă dezvăluiți parola în cazul în care primiți astfel de solicitări.
- Rețeaua trebuie să fie protejată printr-un firewall etc.
- Setați o parolă pentru interfața web și restricționați utilizatorii care se pot autentifica.
Parola pentru controlul web poate fi setată pe pagina [General Setup] a ecranului de control web.

Observație

- Funcția LAN nu este disponibilă pentru PT-LB305.

■ Securitate atunci când folosiți un produs LAN wireless

(Doar pentru PT-LW375, PT-LW335, PT-LB425, PT-LB385 și PT-LB355)

Avantajul unui LAN wireless este că informațiile pot fi schimbate între un computer sau alt echipament similar și un punct de acces wireless cu unde radio, în locul unui cablu LAN, cât timp sunteți în raza transmisiilor radio. Pe de altă parte, întrucât undele radio se pot deplasa prin obstacole (precum un perete) și sunt accesibile de oriunde pe o anumită rază, pot apărea următoarele probleme dacă setările de securitate nu sunt suficiente.

- Datele transmise pot fi interceptate
Un terț de rea credință poate intercepta intenționat undele radio, monitorizând următoarele date transmise.
 - Informații personale, precum CNP, parolă, numărul cardului de credit
 - Conținutul unui e-mail
- Acces ilegal
Un terț de rea credință vă poate accesa fără autorizație rețeaua personală sau a firmei, pentru a iniția următoarele acțiuni.
 - Obținerea de informații personale și/sau secrete (scurgeri de informații)
 - Distribuirea de informații false, prin asumarea identității unei alte persoane (spoofing)

- Suprascrierea comunicațiilor interceptate și emiterea de date false (tampering)
- Distribuirea de software nociv, precum un virus informatic și distrugerea datelor și/sau sistemului (prăbușirea sistemului)

Întrucât majoritatea adaptoarelor LAN sau punctelor de acces wireless sunt dotate cu caracteristici de securitate care vizează aceste probleme, puteți reduce posibilitatea apariției acestora, atunci când folosiți acest produs, prin realizarea unor setări de securitate adecvate pentru dispozitivul LAN wireless.

Unele dispozitive LAN wireless nu pot fi setate din punct de vedere al securității imediat după achiziție. Pentru a reduce posibilitatea apariției problemelor de securitate, asigurați-vă că realizați toate setările legate de securitate conform instrucțiunilor de utilizare furnizate odată cu fiecare dispozitiv LAN wireless, înainte de prima folosire.

În funcție de specificațiile LAN wireless, un terț de rea credință poate trece de setările de securitate, prin mijloace speciale.

Panasonic roagă clienții să înțeleagă bine riscul asociat folosirii acestui produs fără realizarea setărilor de securitate și recomandă clienților să le efectueze la propria discreție și pe propria răspundere.

Observații cu privire la utilizarea conexiuni fără fir

(Doar pentru PT-LW375, PT-LW335, PT-LB425, PT-LB385 și PT-LB355)

Funcția conexiune fără fir a proiecteurului folosește undele radio în bandă de 2,4 GHz.

Nu este necesară nicio licență pentru stația radio, dar asigurați-vă că înainte de utilizare ați citit și înțeles pe deplin următoarele aspecte.

Modulul fără fir (Model Nr.: ET-WML100E) din accesorii opționale trebuie să fie instalat atunci când doriți să utilizați funcția LAN fără fir a acestui proiector.

■ Nu utilizați în apropierea altor echipamente fără fir.

Următoarele echipamente pot utiliza undele radio pe aceeași bandă ca și proiectorul.

Când proiectorul este utilizat în apropierea acestor dispozitive, interferența undelor radio poate face comunicarea imposibilă sau viteza de comunicare scade.

- Cuptoare cu microunde etc.
- Echipamente industriale, chimice și medicale etc.
- Stațiile radio în producție pentru identificarea obiectelor în mișcare, cum ar fi cele utilizate în liniile de fabricație din fabrică etc.
- Stații radio de mică putere.

■ Dacă este posibil, evitați utilizarea telefoanelor mobile, a televizoarelor sau a aparatelor radio în apropierea proiecteurului.

Telefoanele mobile, televizoarele, aparatele de radio și dispozitivele similare folosesc diferitele unde radio ale proiecteurului, astfel încât nu există niciun efect asupra comunicării fără fir sau asupra transmisiei și recepției acestor dispozitive. Cu toate acestea, undele radio ale proiecteurului pot produce zgomot audio sau video.

■ Comunicația fără fir prin unde radio nu poate pătrunde prin armături de oțel, metal, beton etc.

Comunicația este posibilă prin pereți și pardoseli realizate din materiale precum lemnul și sticla (cu excepția sticlei care conține plasă de sârmă), dar nu prin pereți și pardoseli realizate din armături de oțel, metal, beton etc.

■ Pe cât posibil, nu folosiți proiectorul într-un loc în care este generată electricitate statică.

Comunicarea prin LAN wireless sau LAN cu cablu poate fi predispusă la întreruperi, atunci când proiectorul este folosit într-un loc în care se generează electricitate statică sau zgomot.

Există situații rare în care conexiunea LAN nu poate fi reluată din cauza electricității statice sau zgomotului, deci, în astfel de cazuri, stingeți proiectorul, îndepărtați sursa problematică de electricitate statică sau zgomot și porniți din nou proiectorul.

■ Folosirea proiecteurului în afara țării

Rețineți că, în funcție de țară sau regiune, există restricții pentru canalele și frecvențele pe care puteți utiliza LAN-ul fără fir.

Software-ul de aplicație acceptat de proiector

(Doar pentru PT-LW375, PT-LW335, PT-LB425, PT-LB385 și PT-LB355)

Proiectorul acceptă următorul software de aplicație. Vizitați site-ul web Panasonic (<https://panasonic.net/cns/projector/>) pentru mai multe detalii sau pentru descărcarea fiecărei aplicații de software.

• Multi Monitoring & Control Software

Această aplicație software monitorizează și controlează dispozitivele multiple de afișare (proiector și ecranul cu ecran plat) conectate la un intranet.

• Software de avertizare rapidă

Acest software plug-in monitorizează starea dispozitivelor de afișare și a perifericelor acestora într-un intranet, notifică devierile acestor echipamente și detectează semnele unei posibile anomalii. „Software de avertizare rapidă” este preinstalat în „Multi Monitoring & Control Software”. Pentru a utiliza funcția de avertizare timpurie a acestui software plug-in, instalați „Multi Monitoring & Control Software” în computerul ce urmează să fie utilizat. Prin activarea funcției de avertizare timpurie, aceasta va notifica ora aproximativă pentru a înlocui consumabilele pentru dispozitivele de afișare, pentru a curăța fiecare parte a dispozitivelor de afișare și pentru a înlocui componentele dispozitivelor de afișare, permițând efectuarea în prealabil a lucrărilor de întreținere.

Funcția de avertizare timpurie poate fi utilizată prin înregistrarea a maximum 2048 de dispozitive de afișare gratuite timp de 90 de zile după instalarea „Multi Monitoring & Control Software” pe un computer. Pentru a continua utilizarea după 90 de zile, este necesar să achiziționați licența „Software de avertizare rapidă” (Seria ET-SWA100) și să efectuați activarea. De asemenea, în funcție de tipul de licență, numărul de dispozitive de afișare care pot fi înregistrate pentru monitorizare variază. Pentru detalii, consultați instrucțiunile de operare din „Multi Monitoring & Control Software”.

• Presenter Light Software

Această aplicație software compatibilă cu computerele care rulează sistemul de operare Windows transmite informațiile afișate pe ecranul computerului către proiector printr-o rețea LAN cu sau fără fir.

• Wireless Projector

Această aplicație software pentru iOS/Android se folosește pentru a proiecta fișiere precum PDF sau imagine, prin transmiterea lor către proiector prin LAN wireless.

Depozitare

Depozitați proiectorul într-o cameră uscată.

Măsuri de eliminare

Pentru eliminarea produsului, solicitați autorităților locale sau furnizorului metodele corecte de eliminare.

Lampa conține mercur. La eliminarea lămpilor uzate, contactați autoritățile locale sau furnizorul pentru metodele corecte de eliminare.

Eliminați bateriile uzate în conformitate cu instrucțiunile, sau cu regulile sau directivele locale privind eliminarea.

Măsuri de precauție la utilizare

■ Pentru a obține o calitate bună a imaginii

Pentru a vedea o imagine frumoasă cu contrast ridicat, pregătiți un mediu corespunzător. Trageți draperiile sau jaluzelele și stingeți luminile din apropierea ecranului pentru a împiedica lumina din exterior sau lumina provenită de la aplicile din interior să lucească pe ecran.

■ Lentilele obiectivului de proiectare

- Nu atingeți suprafața lentilei de proiectie cu mâinile goale.

În cazul în care suprafața lentilei de proiectie se murdărește de la amprente sau orice altceva, murdăria va fi amplificată și proiectată pe ecran.

- Nu ștergeți lentilele în timpul funcționării.

Curățarea lentilei în timpul funcționării poate cauza lipirea unor particule străine de lentilă sau poate cauza deteriorarea suprafeței lentilei.



Indicat pe proiector

■ Ecranul LCD

Unitatea de afișare a acestui proiector include trei ecrane LCD. Deși un ecran LCD este produsul tehnologiei de înaltă precizie, unii dintre pixelii de pe imaginea proiectată pot lipsi sau pot rămâne aprinși. Rețineți că astfel de fenomene nu indică o defecțiune.

Dacă sunt proiectate imagini statice o perioadă lungă de timp, o imagine reziduală poate rămâne pe ecranele LCD. În acest caz, afișați ecranul alb din mira de testare timp de cel puțin o oră.

■ Componente optice

Când temperatura mediului de funcționare este mare sau în mediul în care funcționează este mult praf, fum de țigară etc., ciclul de înlocuire a ecranului LCD, a plăcilor de polarizare și a altor componente optice poate fi mai scurt, chiar dacă este utilizat pentru mai puțin de un an. Pentru detalii luați legătura cu furnizorul dvs.

■ Lampa

Sursa de lumină a proiecteurului este o lampă cu mercur de înaltă presiune.

O lampă cu mercur de înaltă presiune are următoarele caracteristici.

- Luminanța lămpii va scădea odată cu durata de utilizare.
- Lampa poate exploda datorită unui zgomot puternic sau durata sa de viață se poate scurta din cauza șocurilor sau ciobirii.
- Durata de viață a lămpii variază mult în funcție de diferențele individuale și condițiile de utilizare. În special, utilizarea continuă timp de 6 ore sau o comutare oprit / pornit mai frecventă a alimentării cu energie deteriorează foarte mult lampa și afectează durata de viață a lămpii.
- Rar, lampa se sparge la scurt timp după începerea proiectării.
- Riscul de explozie crește atunci când lampa este utilizată după depășirea ciclului de înlocuire. Asigurați-vă că înlocuiți periodic lampa.
(„When to replace the lamp unit” (➡ Instrucțiuni de operare - Manual funcțional), „Replacing the lamp unit” (➡ Instrucțiuni de operare - Manual funcțional)).
- Dacă lampa explodează, gazul conținut în interiorul lămpii este eliberat sub formă de fum.
- Se recomandă să păstrați lămpi de rezervă pentru cazuri de urgență.

■ Conectările dispozitivului extern și a calculatorului

Atunci când conectați un calculator sau un dispozitiv extern, citiți cu atenție în acest manual despre utilizarea cablurilor de alimentare precum și a cablurilor ecranate.

Accesorii

Asigurați-vă că următoarele accesorii sunt furnizate cu proiectorul dvs. Numerele cuprinse între < > indică numărul de accesorii.

Telecomandă fără fir <1>

(Doar pentru PT-LW375,
PT-LW335, PT-LB425,
PT-LB385 și PT-LB355)
(N2QAYA000116)

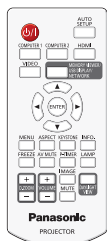

(Doar pentru PT-LB305)
(N2QAYA000110)

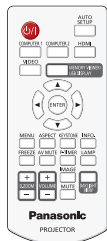

Baterii AAA/R03 sau AAA/LR03 <2> (pentru telecomandă)

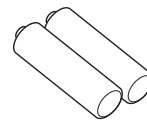

Cablu de semnal RGB <1> **(K1HY15YY0012)**

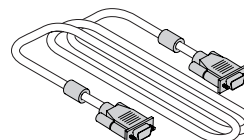

Cablu de alimentare **(K2CT3YY00079) <1>**

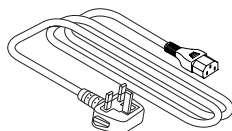

(K2CM3YY00039) <1>

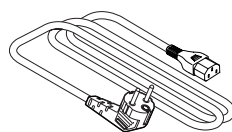

Atenție

- După despachetarea proiectorului, aruncați corespunzător capacul cablului de alimentare și ambalajul.
- Nu utilizați cablul de alimentare furnizat la alte dispozitive, altele decât acest proiector.
- Pentru accesorii pierdute, contactați reprezentantul.
- Depozitați piesele mici adecvat și nu le lăsați la îndemâna copiilor.

Observație

- Numerele de model ale accesoriilor pot fi modificate fără o notificare prealabilă.

Accesorii opționale

Opțiuni	Model Nr.
Consola de montare în tavan	ET-PKL100H (pentru tavane înalte) ET-PKL100S (pentru tavane joase) ET-PKL420B (suportul de fixare al proiectorului)
Lampă de rezervă	ET-LAL510
Filtrul de rezervă	ET-RFL300
Cablu de conversie D-SUB - S Video	ET-ADSV
Modul fără fir ^{*1}	ET-WML100E
Software de avertizare rapidă (Licență de bază/licență pe 3 ani)	Seria ET-SWA100 ^{*2}

*1 Modulul wireless este doar pentru PT-LW375, PT-LW335, PT-LB425, PT-LB385 și PT-LB355.

*2 Sufixul numărului modelului diferă în funcție de tipul licenței.

Observație

- Numerele de model ale accesoriilor opționale pot fi modificate fără o notificare prealabilă.

Pornirea/oprirea proiecteurului

Pornirea proiecteurului

Înainte de pornirea proiecteurului, asigurați-vă că toate celelalte dispozitive sunt conectate corect.

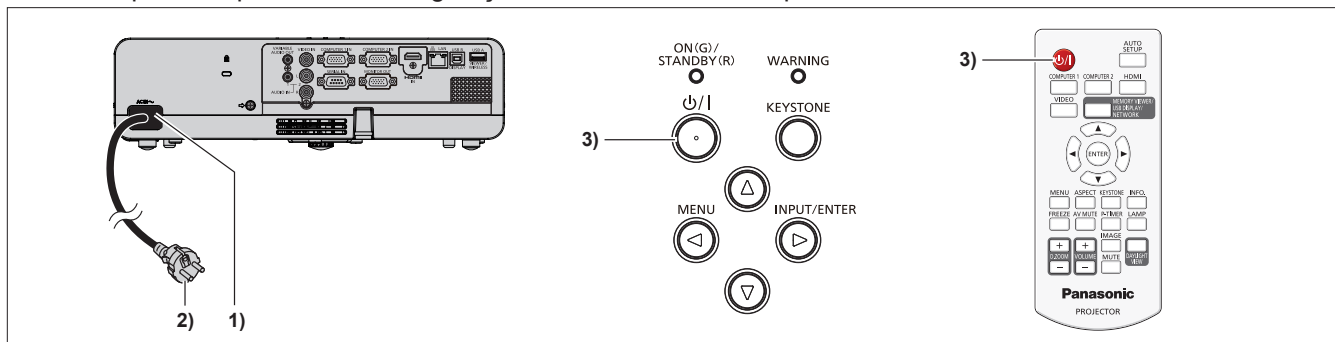

1) Conectați cablul de alimentare la proiecteur.

2) Conectați cablul de alimentare la o priză.

- Indicatorul de alimentare <ON(G)/STANDBY(R)> luminează roșu și proiectorul intră în modul de așteptare.

3) Apăsați butonul de pornire <⏻/|>.

- Indicatorul de alimentare <ON(G)/STANDBY(R)> luminează verde și imaginea va fi proiectată în curând pe ecran.

* Pentru detalii, consultați „Instrucțiuni de operare - Manual funcțional” descărcat de pe pagina Panasonic (<https://panasonic.net/cns/projector/>).

Oprirea proiecteurului

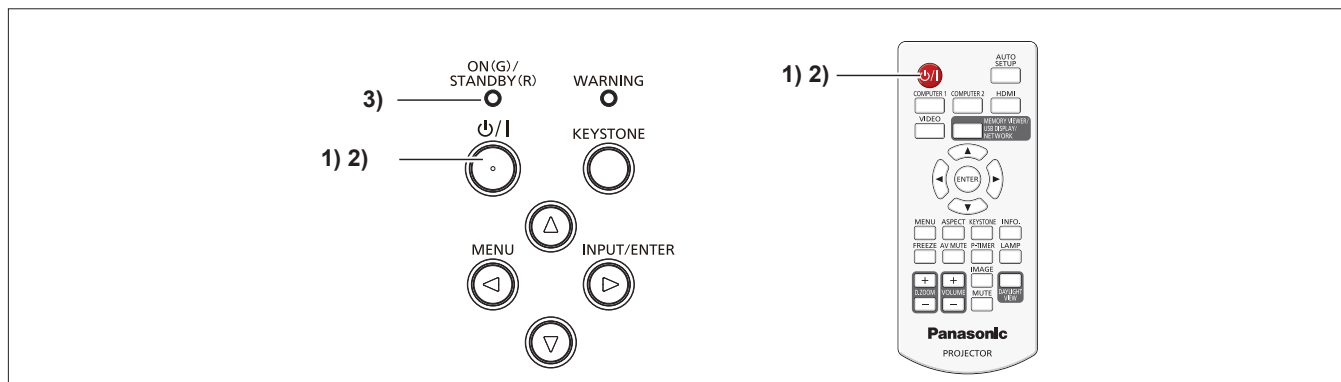

- 1) **Apăsați butonul de pornire <⏻/⏻>.**
 - Se afișează ecranul de confirmare a opririi.
- 2) **Apăsați din nou butonul de pornire <⏻/⏻>.**
 - Proiecția imaginii se va opri, iar indicatorul de alimentare <ON(G)/STANDBY(R)> clipește roșu. (Ventilatorul continuă să funcționeze.)
- 3) **Așteptați până când indicatorul de alimentare <ON(G)/STANDBY(R)> luminează roșu.**
 - Proiectorul intră în modul standby când indicatorul de alimentare <ON(G)/STANDBY(R)> luminează roșu.
- 4) **Deconectați ștecherul cablului de alimentare de la priză.**

* Pentru detalii, consultați „Instrucțiuni de operare - Manual funcțional” descărcat de pe pagina Panasonic (<https://panasonic.net/cns/projector/>).

Depunerea la deșeuri a echipamentelor și a bateriilor vechi Doar pentru Uniunea Europeană și pentru țările cu sisteme de reciclare



Aceste simboluri de pe produse, ambalaje și/sau documentele însoțitoare indică faptul că produsele electrice și electronice, precum și bateriile uzate nu trebuie să fie amestecate cu deșeurile menajere obișnuite. Pentru un tratament corespunzător, pentru recuperarea și reciclarea produselor vechi și a bateriilor uzate, vă rugăm să le depuneți la punctele de colectare special amenajate, în conformitate cu legislația națională. Prin depunerea corespunzătoare a acestora la deșeuri, veți ajuta la economisirea unor resurse valoroase și veți preveni potențiale efecte negative asupra sănătății umane și asupra mediului înconjurător.

Pentru mai multe informații despre colectare și reciclare, vă rugăm să contactați autoritățile locale. Este posibil ca depunerea incorectă la deșeuri să fie pedepsită în conformitate cu legile naționale.



Notă pentru simbolul de baterie (ultimele două exemple de simboluri)

Acest simbol poate fi utilizat în combinație cu un simbol chimic. În acest caz, acesta este conform cu cerințele stabilite de Directivă pentru elementul chimic în cauză.

Informații privind eliminarea deșeurilor în țări din afara Uniunii Europene

Aceste simboluri sunt valabile numai în Uniunea Europeană.

Dacă doriți să eliminați acest tip de produse uzate, vă rugăm să contactați autoritățile locale sau distribuitorul și să aflați metoda corectă de eliminare.

Panasonic Corporation

Web Site: <https://panasonic.net/cns/projector/>
© Panasonic Corporation 2018

W1118NL1099 -PT