

## Käyttöohjeet Perusopas

LCD-projektori **Kaupallinen käyttö**

Mallinro PT-TW370  
PT-TX430  
PT-TX340

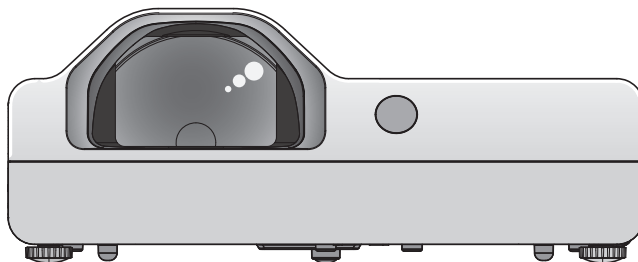

### Lue ennen käyttöä

Lisätietoja tästä tuotteesta voit lukea "Käyttöohjeet – toiminnallinen käsikirja" -käyttöoppaasta. Voit ladata "Käyttöohjeet – toiminnallinen käsikirja" -käyttöoppaan Panasonicin verkkosivuilta (<https://panasonic.net/cns/projector/>).

- Vain Käyttöohjeet – perusopas (tämä asiakirja) toimitetaan kielelläsi. Voit lukea lisätietoja muilla kielillä "Käyttöohjeet – toiminnallinen käsikirja" -käyttöoppaasta.

Kiitos tämän Panasonic-tuotteen ostamisesta.

- Lue nämä ohjeet huolellisesti ennen tämän tuotteen käyttämistä, ja tallenna tämä ohjekirja myöhempää käyttöä varten.
- Varmista, että luet tämän ennen projektorin käyttämistä! (➔ sivua 3 – 8).

**PJLink™**

FINNISH

DPQP1258ZB/X1

# Sisältö

<b>Lue tämä ensin! .....</b>	<b>3</b>	<b>Perustoiminnot</b>	
<b>Valmistelu</b>		<b>Projektorin kytkeminen päälle/pois päältä.....</b>	<b>16</b>
<b>Varotoimenpiteet ennen käyttöä .....</b>	<b>10</b>	Projektorin kytkeminen päälle .....	16
Tuotteen käyttötarkoitus .....	10	Projektorin kytkeminen pois päältä .....	17
Varoituksen kuljetukseen liittyen .....	10		
Asennukseen liittyvät varoitukset .....	10		
Suojaus .....	12		
Langattomaan yhteyteen liittyviä huomautuksia...	12		
Projektorin tukema ohjelmisto .....	13		
Tallennustila .....	14		
Hävittäminen .....	14		
Käyttöön liittyvät huomiot .....	14		
Lisävarusteet .....	15		
Valinnaiset lisävarusteet.....	15		

# Lue tämä ensin!

**VAROITUS:** TÄMÄ LAITE TÄYTYY MAADOITTA.

**VAROITUS:** Jotta voit välttää tulipalon tai sähköiskun vaaran aiheuttamat vauriot, älä altista tätä laitetta sateelle tai kosteudelle.

Tätä laitetta ei ole tarkoitettu käytettäväksi suorassa näkökentässä työpaikoilla. Laitetta ei tule asettaa suoraan näkökenttään heijastusten välttämiseksi.

Laitetta ei ole tarkoitettu käytettäväksi videotyöasemassa BildscharbV-standardin mukaisesti.

Äänenpaine käyttäjän kohdalla on 70 dB (A) tai vähemmän ISO 7779-standardin mukaisesti.

**VAROITUS:**

1. Irrota pistoke virtapistokkeesta, kun yksikköä ei käytetä pitkään aikaan.
2. Sähköiskun vaaran vähentämiseksi älä irrota kantta. Ei sisällä käyttäjän huollettavia osia. Anna huoltotyöt ammattitaitoisten huoltohenkilöiden tehtäväksi.
3. Älä irrota maadoitusnastaa verkkopistokkeesta. Tämä laite on varustettu kolme nastaa sisältävällä maadoituspistokkeella. Tämä pistoke sopii vain maadoitettuun verkkovirtapistokkeeseen. Tämä on turvaominaisuus. Jos et pysty kytkemään pistoketta verkkovirran pistorasiaan, ota yhteyttä sähköasentajaan. Älä ohita maadoituspistokkeen tarkoitusta.

**VAROITUS:** JOTTA TULIPALON TAI SÄHKÖISKUN VAARA OLISI PIENEMPI, ÄLÄ ALTISTA TÄTÄ TUOTETTA SATEELLE TAI KOSTEELLE.

**VAROITUS:** SÄHKÖISKUN VAARA. EI SAA AVATA.



Ilmaistu projektorissa



Salamalla merkitty nuolisymboli (tasasivuinen kolmio) varoittaa käyttäjää tuotteen kotelon sisältämästä eristämättömästä vaarallisesta jännitteestä, joka saattaa olla riittävän voimakas aiheuttamaan sähköiskun.



Tasasivuisessa kolmiossa oleva huutomerkki ilmoittaa käyttäjälle tärkeistä tuotteen mukana toimitettujen asiakirjojen käyttö- ja kunnossapito (huolto) -ohjeista.

**VAROITUS:**



KYTKE VIRTA POIS PÄÄLTÄ JA IRROTA PISTOKE SEINÄPISTORASIESTA ENNEN LAMPPUYKSIKÖN VAIHTAMISTA.

**VAROITUS:** Älä katso linssistä heijastuvaan valoon projektorin käyttöaikana.

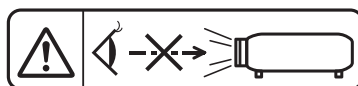

Ilmaistu projektorissa

**VAROITUS:** Älä aseta esineitä linssin eteen, kun projektoria käytetään.



Ilmaistu projektorissa

**Lue tämä ensin!**

**HUOMIO:** Noudata liitteenä olevia asennusohjeita vaatimustenmukaisuuden noudattamiseksi. Tähän liittyy mukana toimitetun virtajohdon ja suojattujen liitosjohtojen käyttäminen, kun liität tietokoneen tai oheislaitteen. Lisäksi kaikki valtuuttamattomat tähän laitteeseen tehdyt muutokset saattavat mitätöidä käyttäjän luvan käyttää tätä laitetta.

Tämän laitteen tarkoituksena on kuvien projisointi näytöille jne., eikä sitä ole tarkoitettu sisävalaisimeksi kotitalouksissa.

Dirketiivi 2009/125/EC

**Tuojan nimi ja osoite Euroopan yhteisössä**  
**Panasonic Marketing Europe GmbH**  
**Panasonic Testing Centre**  
**Winsbergring 15, 22525 Hamburg, Germany**

## **VAROITUS:**

### **■ VIRTA**

**Pistorasia tai vikavirtakytkin tulee asentaa laitteen lähelle helposti käytettävään paikkaan vikatilanteiden varalta. Jos seuraavia ongelmia esiintyy, katkaise virta välittömästi.**

Projektorin käytön jatkaminen näissä olosuhteissa aiheuttaa tulipalon tai sähköiskun.

- Jos projektorin sisään joutuu vettä tai vieraita esineitä, irrota virtapistoke.
  - Jos projektori putoaa tai sen kotelo särkyä, irrota virtapistoke.
  - Jos projektorista alkaa tulla savua, epänormaalia hajua tai ääntä, irrota virtapistoke välittömästi.
- Ota korjauksiin liittyen yhteyttä valtuutettuun huoltokeskukseen, äläkä yritä korjata projektoria itse.

**Älä kosketa projektoriin tai johtoon ukkosen aikana.**

Ukonilma saattaa aiheuttaa sähköiskun.

**Älä tee mitään, mikä saattaa vaurioittaa sähköjohtoa tai sähköpistoketta.**

Jos virtajohtoa käytetään vaurioituneena, tästä aiheutuu sähköiskuja, oikosulkuja tai tulipalo.

- Älä vaurioita virtajohtoa, äläkä muuta virtajohtoa, aseta sitä lähelle kuumia esineitä, taivuta kohtuuttomasti, väännä sitä, vedä sitä, aseta raskaita esineitä sen päälle tai kääri sitä kokoon.

Pyydä valtuutettua huoltokeskusta suorittamaan kaikki virtajohtoon välttämättömät korjaukset.

**Aseta virtapistoke täydellisesti seinäpistorasiaan ja virtaliitin projektorin liittimeen.**

Jos pistoketta ei aseteta oikein, tämä saattaa aiheuttaa sähköiskuja tai ylikuumentumisen.

- Älä käytä vaurioituneita pistokkeita tai pistorasioita, jotka ovat irtoamassa seinästä.

**Älä käytä mitään muuta kuin mukana toimitettua virtajohtoa.**

Tämän noudattamatta jättäminen aiheuttaa sähköiskuja tai tulipalon. Huomaa, että jos et käytä mukana toimitettua virtajohtoa ja maadoita laitetta pistorasiaan, tästä saattaa seurata sähköiskuja.

**Puhdista sähköpistoke säännöllisesti, jotta se peity pölyyn.**

Tämän noudattamatta jättäminen aiheuttaa tulipalon.

- Jos virtapistokkeeseen kertyy pölyä, jäljelle jäävä kosteus saattaa vaurioittaa eristystä.
  - Jos projektoria ei käytetä pitkään aikaan, irrota virtapistoke seinäpistorasiasta.
- Irrota pistoke seinäpistorasiasta ja pyyhi se puhtaaksi kuivalla liinalla säännöllisesti.

**Älä käsittele virtapistoketta ja virtaliitintä märin käsin.**

Tämän noudattamatta jättäminen aiheuttaa sähköiskuja.

**Älä ylikuormita seinäpistorasiaa.**

Jos virransyöttö ylikuormitetaan (esim. käyttämällä liian montaa sovitinta), tästä saattaa seurata ylikuumentuminen ja tulipalo.

### **■ KÄYTTÖ/ASENNUS**

**Älä aseta projektoria pehmeille materiaaleille, kuten matoille.**

Tämä saattaa aiheuttaa projektorin ylikuumentumisen, joka saattaa aiheuttaa palovammoja, tulipalon tai projektorin vaurioitumisen.

**Älä aseta projektoria kosteisiin tai pölyisiin paikkoihin tai paikkoihin, jotka saattavat olla kosketuksissa öljyisen savun tai höyrän kanssa.**

Projektorin käytön jatkaminen näissä olosuhteissa aiheuttaa tulipalon, sähköiskun tai komponenttien heikkenemisen. Komponenttien heikkeneminen (kuten kattokiinnityskehikot) voi aiheuttaa kattoon kiinnitetyn projektorin putoamisen.

**Älä asenna projektoria paikkaan, joka ei kestä projektorin koko painoa tai kaltevalle tai epävakaalle pinnalle.**

Tämän noudattamatta jättäminen aiheuttaa projektorin putoamisen tai kaatumisen, joka saattaa aiheuttaa vakavia vahinkoja tai vaurioita.

**Asennus (kuten kattokiinnityskehikon asennus) on suoritettava vain pätevän teknikon toimesta.**

Jos asennusta ei suoriteta oikein se voi aiheuttaa loukkaantumisen tai tapaturman, kuten sähköiskun.

- Varmista, että käytät projektorin kattokiinnityskehikon mukana tulevaa johtoa lisäturvallisuustoimenpiteenä projektorin putoamisen estämiseksi (asenna kiinnitys eri kohtaan, kuin kattokiinnityskehikko).

**Älä asenna projektoria paikkaan, jossa ihmiset kulkevat.**

Ihmiset voivat törmätä projektoriin tai kompastua virtajohtoon, mikä voi aiheuttaa tulipalon, sähköiskun tai loukkaantumisen.

## **VAROITUS:**

### **Älä peitä ilman sisäänotto- tai poistoaukkoja.**

Tämä saattaa aiheuttaa projektorin ylikuumenemisen, joka saattaa aiheuttaa tulipalon tai projektorin vaurioitumisen.

- Älä aseta projektoria kapeisiin huonosti tuuletettuihin paikkoihin,
- Älä aseta projektoria kankaiden tai papereiden päälle, koska nämä materiaalit saattavat siirtyä ilmanottoaukkoihin.
- Varmista, että ulostuloaukon ja seinien tai esineiden välillä on vähintään 1 m (39-3/8") tilaa, ja että sisäänottoaukon ja seinämien tai esineiden välillä on vähintään 50 cm (19-11/16") tilaa.

### **Älä aseta käsiä tai muita esineitä lähelle ilman ulostuloaukkoa.**

Tämä saattaa aiheuttaa palovammoja tai vahingoittaa käsiäsi tai muita esineitä.

- Kuumennettu ilma siirtyy ulos ulostuloaukosta. Älä aseta käsiä, kasvoja tai kuumaa ilmaa kestäättömiä esineitä tämän aukon lähelle.

### **Älä katso linssistä heijastuvaan valoon tai aseta ihoa sen eteen projektorin käyttöaikana.**

Tämä saattaa aiheuttaa palovammoja tai näön menetyksen.

- Projektorin linssi heijastaa voimakasta valoa. Älä katso tähän valoon tai aseta käsiäsi suoraan tähän valoon.
- Ole erityisen varovainen, että nuoret lapset eivät katso tähän linssiin. Kytke lisäksi virta pois päältä ja ota virtapistoke irti aina, kun et ole projektorin läheisyydessä.

### **Älä koskaan yritä muuttaa tai purkaa projektoria.**

Korkeajännite saattaa aiheuttaa tulipalon tai sähköiskuja.

- Ota tarkistuksiin, säätöihin ja korjaustöihin liittyen yhteyttä valtuutettuun huoltokeskukseen.

### **Älä päästä metalliesineitä, syttyviä esineitä tai esineitä projektorin sisälle. Älä anna projektorin kastua.**

Tämä saattaa aiheuttaa oikosulkuja tai ylikuumenemisen ja tulipalon, sähköiskun tai projektorin toimintahäiriön.

- Älä aseta nestesäiliöitä tai metalliesineitä projektorin lähelle.
- Jos projektoriin siirtyy nestettä, ota yhteyttä jälleenmyyjääsi.
- Kiinnitä erityistä huomiota lapsiin.

### **Käytä Panasonicin määrittämää kattokiinnikettä.**

Muun kuin määritetyn kattokiinnikkeen käyttö voi johtaa putoamisonnettomuuksiin.

- Kiinnitä mukana toimitettu turvajohto kattokiinnikkeeseen, jotta projektori ei putoa.

## **■ LISÄVARUSTEET**

### **Älä käytä tai käsittele paristoja asiattomasti ja kiinnitä huomiota seuraaviin.**

Tämän noudattamatta jättäminen saattaa aiheuttaa palovammoja, paristojen vuotamisen, ylikuumenemisen, räjähdyksen tai syttymisen.

- Älä käytä määrittämättömiä paristoja.
- Älä lataa kuivakennoparistoja.
- Älä pura kuivakennoparistoja.
- Älä kuumenna paristoja tai aseta niitä veteen tai tuleen.
- Älä anna paristojen + - ja - -napojen koskettaa metalliesineitä, kuten kaulakoruja tai hiuspinnejä.
- Älä säilytä tai kanno paristoja yhdessä metalliesineiden kanssa.
- Säilytä paristot muovipussissa ja pidä ne kaukana metalliesineistä.
- Varmista, että navat (+ ja -) ovat oikein päin, kun asetat paristot.
- Älä käytä uusia paristoja vanhojen tai eri tyyppisten paristojen kanssa.
- Älä käytä paristoja, jos niiden pinta on kuoriutunut tai poistettu.

### **Älä anna akkuja/paristoja lasten ulottuville.**

Näiden nieleminen saattaa aiheuttaa fyysisen haitan.

- Hakeudu lääkäriin välittömästi, mikäli kumikorkki tai paristo niellään.

### **Jos paristoneste vuotaa, älä kosketa sitä paljain käsin ja suorita tarvittaessa seuraavat toimenpiteet.**

- Ihollesi siirtyvä paristoneste saattaa aiheuttaa ihon tulehtumisen tai vammautumisen.  
Huuhtelee puhtaalla vedellä ja hankkiudu välittömästi lääkäriin.
- Silmiin joutuva paristoneste saattaa aiheuttaa näön menettämisen.  
Älä hiero silmiäsi, jos näin tapahtuu. Huuhtelee puhtaalla vedellä ja hankkiudu välittömästi lääkäriin.

### **Älä irrota muita kuin kuvattuja ruuveja lamppuyksikön vaihdon aikana.**

Tämä saattaa aiheuttaa sähköiskuja, palovammoja tai loukkaantumisen.

## **VAROITUS:**

### **Älä pura lamppuyksikköä.**

Jos lamppu rikkoutuu, tämä saattaa aiheuttaa loukkaantumisen.

### **Lampun vaihtaminen**

Lampun sisäinen paine on korkea. Jos lamppua käsitellään väärin, tästä aiheutuu räjähdys, vakava vamma tai onnettomuus.

- Lamppu voi räjähtää helposti, jos se iskeytyy kovaan esineeseen, tai jos se pudotetaan.
- Irrota virtapistoke seinäpistorakkeesta ennen lampun vaihtamista.  
Jos näin ei tehdä, tästä saattaa seurata sähköisku tai räjähdys.
- Kun vaihdat lamppuyksikköä, kytke virta pois ja anna lampun jäähtyä vähintään tunnin ajan ennen kuin käsittelet sitä, muussa tapauksessa lamppu saattaa aiheuttaa palovammoja.

### **Poista kuluneet paristot kaukosäätimestä oikein.**

Niiden jättäminen laitteeseen saattaa aiheuttaa nesteen vuotamisen tai paristojen ylikuumenemisen tai räjähtämisen.

## **HUOMIO:**

### **■ VIRTA**

#### **Kun irrotat virtajohdon, varmista, että kannattelet virtapistoketta ja virtaliitintä.**

Jos itse virtajohdosta vedetään, lyijy vaurioituu ja tästä seuraa tulipalo, oikosulkuja tai vakavia sähköiskuja.

#### **Jos projektoria ei käytetä pitkään aikaan, irrota virtapistoke seinäpistorasiasta.**

Tämän noudattamatta jättäminen saattaa aiheuttaa tulipalon tai sähköiskun.

#### **Irrota virtapistoke seinäpistorasiasta ennen yksikön puhdistamista ja vaihtamista.**

Tämän noudattamatta jättäminen voi aiheuttaa sähköiskun.

### **■ KÄYTTÖ/ASENNUS**

#### **Älä aseta raskaita esineitä projektorin päälle.**

Tämän noudattamatta jättäminen aiheuttaa projektorin tasapainon menettämisen, joka saattaa aiheuttaa vaurioita tai loukkaantumisen. Projektori vaurioituu tai rikkoutuu.

#### **Älä kohdistaa painoa projektoriin.**

Saatat pudota tai projektori saattaa rikkoutua ja tästä seuraa loukkaantuminen.

- Ole erityisen varovainen, että nuoret lapset eivät seiso tai istu projektorin päällä.

#### **Älä aseta projektoria kohtuuttoman kuumaan paikkaan.**

Tämä saattaa aiheuttaa ulkokotelon tai sisäisten osien vahingoittumisen tai tulipalon.

- Huomioi erityisesti suoralle auringonvalon tai lieden läheisyydessä olevat paikat.

#### **Älä aseta projektoria paikkaan, jossa se voi altistua suolalle tai syövyttävälle kaasulle.**

Tämä voi aiheuttaa projektorin rikkoontumisen syöpymisestä johtuen.

#### **Älä aseta esineitä linssin eteen, kun projektoria käytetään.**

#### **Älä estä kuvan heijastamista asettamalla mitään projektio-objektiivin eteen.**

Tämä voi aiheuttaa tulipalon tai vahingon objektille ja voi aiheuttaa projektorin vikaantumisen.

- Projektorin objektiivista tulee voimakas valo.

#### **Älä seiso linssin edessä, kun projektori on käytössä.**

Tämä saattaa aiheuttaa vaurioita ja palojälkiä vaatteisiin.

- Projektorin objektiivista tulee voimakas valo.

#### **Irrota aina kaikki johdot ennen projektorin siirtämistä.**

Jos projektoria siirretään, kun johdot ovat liitettyinä, tämä saattaa vaurioittaa johtoja, ja tästä saattaa seurata tulipalo tai sähköiskuja.

#### **Kun projektoria kiinnitetään kattoon, pidä kiinnitysruuvit ja virtajohto etäällä katon metalliosista.**

Kosketus katon metalliosiin saattaa aiheuttaa sähköiskuja.

#### **Älä koskaan kytke kuulokkeita <VARIABLE AUDIO OUT> -liittimeen.**

Kohtuuton kuulokkeiden äänenpaine saattaa aiheuttaa kuulovaurioita.

## HUOMIO:

### ■ LISÄVARUSTEET

#### Älä käytä vanhaa lamppuyksikköä.

Sen käyttäminen saattaa aiheuttaa lampun räjähtämisen.

#### Jos lamppu on rikki, tuuleta huone välittömästi. Älä kosketa rikkoutuneita kappaleita tai vie kasvojasi niiden lähelle.

Tämän noudattamatta jättäminen aiheuttaa lampun rikkoutumisen vapauttaman kaasun imeytymisen käyttäjään ja lamppu sisältää lähes yhtä paljon elohopeaa kuin loistelamput ja rikkoutuneet kappaleet saattavat aiheuttaa loukkaantumisen.

- Jos epäilet, että kaasua on siirtynyt silmiisi tai suuhusi, hankkiudu välittömästi lääkäriin.
- Pyydä jälleenmyyjäsi vaihtamaan lamppuyksikkö ja tarkistamaan projektorin sisäosat.

#### Kun projektoria ei käytetä pitkään aikaan, irrota paristot kaukosäätimestä.

Tämän noudattamatta jättäminen aiheuttaa paristojen vuotamisen, ylikuumenemisen, tulipalon tai räjähdysen joka saattaa aiheuttaa ympäröivän alueen saastumisen.

### ■ KUNNOSSAPITO

#### Pyydä jälleenmyyjäsi puhdistamaan projektorin sisäosa kerran vuodessa.

Jatkuva pölyisen projektorin käyttö saattaa aiheuttaa tulipalon.

- Kysy puhdistusmaksusta jälleenmyyjältäsi.

## Pariston poistaminen

### 1. Paina ohjainta ja nosta kansi

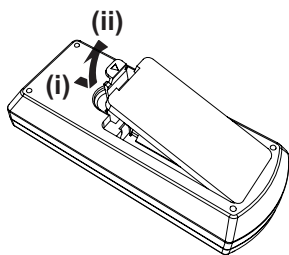

### 2. Poista paristot.

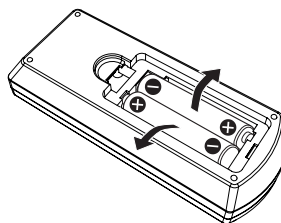



## ■ Tavaramerkit

- Windows ja Internet Explorer ja Microsoft Edge ovat Microsoft Corporation -yhtiön joko rekisteröityjä tavaramerkkejä tai tavaramerkkejä Yhdysvalloissa ja muissa maissa.
  - Mac, OS X, macOS, iPad, iPhone, iPod touch ja Safari ovat Apple-yhtiön rekisteröityjä tavaramerkkejä Yhdysvalloissa ja muissa maissa.
  - IOS on tavaramerkki tai rekisteröity tavaramerkki, jonka omistaa Cisco, Yhdysvalloissa ja muissa maissa, ja sitä käytetään lisenssin alaisena.
  - Android on tavaramerkki, jonka omistaa Google Inc.
  - Termit HDMI ja High Definition Multimedia Interface, sekä HDMI-logo ovat HDMI Licensing Administration, Inc.:n tavaramerkkejä tai rekisteröityjä tavaramerkkejä Yhdysvalloissa ja muissa maissa.
  - Intel® on Intel Corporationin rekisteröity tavaramerkki Yhdysvalloissa ja/tai muissa maissa.
  - Tavaramerkki PjLink on tavaramerkki, jolle on haettu tavaramerkkioikeuksia Japanissa, Yhdysvalloissa sekä muissa maissa ja alueilla.
  - Adobe, Acrobat ja Reader ovat Adobe Systems -yhtiön rekisteröityjä tavaramerkkejä tai tavaramerkkejä Yhdysvalloissa ja/tai muissa maissa.
  - Kaikki muut tässä ohjekirjassa mainitut nimet, yhtiöiden nimet ja tuotteiden nimet ovat omistajiensa tuotemerkkejä tai rekisteröityjä tuotemerkkejä.
- Huomaa, että ohjekirjassa ei käytetä ®- ja ™-symboleja.

## ■ Tätä tuotetta koskevat ohjelmistotiedot

Tämä tuote sisältää seuraavat ohjelmistot:

- (1) Panasonic Corporationin itsenäisesti kehittämä ohjelmisto,
- (2) kolmannen osapuolen omistama ja Panasonic Corporationille lisensoima ohjelmisto,
- (3) ohjelmisto, joka on lisensoitu GNU yleisen julkisen käyttöoikeuden version 2.0 (GPL V2.0) ehtojen alaisena,
- (4) ohjelmisto, joka on lisensoitu GNU RAJOITETUN yleisen julkisen käyttöoikeuden version 2.1 (LGPL V2.1) ehtojen alaisena ja/tai
- (5) muu kuin GPL V2.0 ja/tai LGPL V2.1 -lisenssien alaisena toimiva avoimen lähteen ohjelmisto.

Kohtiin (3) - (5) luokitellut ohjelmistot jaetaan siinä toivossa, että ne ovat hyödyllisiä, mutta ILMAN MINKÄÄNLAISIA TAKUITA, jopa ilman epäsuoria takuita MYYNTIKELPOISUUDESTA tai SOPIVUUDESTA TIETTYYN TARKOITUKSEEN.

Kun tämän tuotteen toimittamisesta on kulunut vähintään kolme (3) vuotta, Panasonic luovuttaa mille tahansa kolmannelle osapuolelle, joka ottaa meihin yhteyttä alla olevilla yhteystiedoilla, täyden koneluettavan kopion vastaavasta GPL V2.0, LGPL V2.1 -lisenssien tai muiden tähän velvoittavien lisenssien alaisesta lähdekoodista sekä asiaankuuluvan tekijänoikeusilmoituksen. Panasonic veloittaa luovuttamisesta maksun, joka on enintään yhtä suuri kuin lähdekoodin fyysisestä jakamisesta koituneet kulut.

Yhteystiedot: [oss-cd-request@gg.jp.panasonic.com](mailto:oss-cd-request@gg.jp.panasonic.com)

Presenter Light käyttää seuraavia ohjelmistoja.

Osa tästä ohjelmistosta perustuu osin Independent JPEG Group -ryhmän työhön.

## ■ Tämän käyttöohjeen sisältämät kuvat

- Projektorin, näyttövalikon ja muiden osien kuvat voivat poiketa varsinaisesta tuotteesta.
- Tietokoneen näytöllä näkyvät kuvat voivat poiketa tietokonetyypistä ja käyttöjärjestelmästä riippuen.
- Projektorin kuvat, joissa on virtajohto, ovat vain viitteellisiä. Mukana toimitetun virtajohdon muoto riippuu maasta, jossa tuote on ostettu.

## ■ Viitesivut

- Tämän ohjekirjan viitesivut on ilmaistu seuraavasti: (➔ sivu 00).
- Viitteet "Käyttöohjeet – toiminnallinen käsikirja" -käyttöoppaaseen ilmaistaan merkinnällä: (➔ Käyttöohjeet – toiminnallinen käsikirja).  
Tässä ohjekirjassa "Käyttöohjeet – toiminnallinen käsikirja" -käyttöoppaaseen viittaavat otsikot ilmaistaan englanninkielisen version avulla.  
Voit ladata "Käyttöohjeet – toiminnallinen käsikirja" -käyttöoppaan (PDF) Panasonicin verkkosivuilta (<https://panasonic.net/cns/projector/>).
- "Käyttöohjeet – toiminnallinen käsikirja" -käyttöoppaan (PDF) lukeminen vaatii Adobe® Acrobat® Readerin® asentamisen.

## ■ Termi

- Tässä ohjekirjassa langattomaan/langalliseen kauko-ohjausyksikköön viitataan nimellä kauko-ohjaus.
- Ohjauspaneelissa oleva <INPUT/ENTER> -painike toimii <ENTER> -painikkeena valikkonäytön ollessa näytöllä. Valikkoruudun käyttötoimenpidettä kuvataan tässä käyttöoppaassa lauseella "Valitse <ENTER> -painike" ohjauspaneelin toiminnan ja kaukosäätimen toiminnon yhdenmukaistamiseksi.

# Varotoimenpiteet ennen käyttöä

## Tuotteen käyttötarkoitus

Tuote on tarkoitettu liikkumattoman tai liikkuvan kuvan signaalien projisoimiseen videolaitteilta ja tietokoneilta näytölle.

## Varoituksen kuljetukseen liittyen

- Käsittele projektorin varoen kuljetuksen aikana ja vältä liiallista tärinää sekä iskuja. Tämä voi aiheuttaa sisäisten osien vaurioitumisen ja johtaa toimintahäiriöön.
- Älä kuljeta projektorin, jos säädettävä jalka on vedettynä esiin. Säädettävä jalka voi vahingoittua.
- Älä siirrä tai kuljeta projektorin langattoman moduulin kanssa (malli nro: ET-WML100E) tai lisätarvikkeet liitettynä. Tämä saattaa vaurioittaa langatonta moduulia.

## Asennukseen liittyvät varoitukset

### ■ Älä aseta projektorin ulos.

Projektorin on suunniteltu vain sisäkäyttöön.

### ■ Älä aseta projektorin seuraaviin paikkoihin.

- Täriseviin ja iskuille alttiisiin paikkoihin, kuten autoon tai ajoneuvoon: Tämä saattaa vaurioittaa sisäisiä osia tai aiheuttaa toimintahäiriön.
- Lähelle merta tai syövyttäviä kaasuja: Syöpyminen saattaa aiheuttaa sisäisiä osia tai aiheuttaa projektorin toimintahäiriön.
- Lähelle ilmastointilaitteen ilman ulostuloa. Käyttöolosuhteista riippuen näyttö saattaa harvinaisissa tapauksissa liikkua ilman ulostuloaukosta tulevan ilman, kuuman ilman tai kylmän ilman vaikutuksesta. Varmista, että projektorin, muun laitteiston tai ilmastointilaitteen poistoilma ei puhalla suoraan projektorin etuosaan.
- Paikat, joissa on nopeita lämpötilanvaihteluita, kuten valaisimien läheisyys (studiovalot): Tämä voi lyhentää lampun elinikää tai johtaa lämmön aiheuttaman ulkokuoren epämuodostumiseen, joka saattaa aiheuttaa vikaantumisen.  
Noudata projektorin käyttöympäristön lämpötilaa.
- Lähelle korkeajännitelinjoja tai lähelle moottoreita: Tämä saattaa häiritä projektorin toimintaa.

### ■ Pyydä pätevää teknikkoo tai jälleenmyyjää auttamaan asennustöissä, kuten kattoon asentamisessa.

Projektorin toiminnan ja turvallisuuden varmistamiseksi pyydä pätevää teknikkoo tai jälleenmyyjää auttamaan, kun asennat kattoon tai muuhun korkeaan paikkaan.

### ■ Kohdistuksen säätö

Valonlähteen valo vaikuttaa projisointiin lämmön vaikutuksesta, ja tarkennus muuttuu epävakaaksi hetki virran kytkemisen jälkeen. On suositeltavaa, että kuvia projisoidaan jatkuvasti vähintään 30 minuuttia ennen tarkennuksen säätämistä.

### ■ Varmista, että [Tuulettimen säätö] on asetettu tilaan [Pois], kun käytät projektorin alle 700 m (2 297') korkeudella merenpinnasta.

Tämän noudattamatta jättäminen voi lyhentää sisäisten komponenttien elinikää ja johtaa toimintahäiriöön.

### ■ Varmista, että [Tuulettimen säätö] on asetettu tilaan [Päällä 1], kun käytät projektorin yli 700 m (2 297') ja alle 1 400 m (4 593') korkeudella merenpinnasta.

Tämän noudattamatta jättäminen voi lyhentää sisäisten komponenttien elinikää ja johtaa toimintahäiriöön.

### ■ Varmista, että [Tuulettimen säätö] on asetettu tilaan [Päällä 2], kun käytät projektorin yli 1 400 m (4 593') ja alle 2 700 m (8 858') korkeudella merenpinnasta.

Tämän noudattamatta jättäminen voi lyhentää sisäisten komponenttien elinikää ja johtaa toimintahäiriöön.

### ■ Älä asenna projektorin korkeammalle kuin 2 700 m (8 858') meren pinnasta.

Tämän noudattamatta jättäminen voi lyhentää sisäisten komponenttien elinikää ja johtaa toimintahäiriöön.

## ■ Älä kallista projektoria tai käytä projektoria kyljellään.

Älä kallista projektorin runkoa yli  $\pm 30^\circ$  pystysuunnassa tai  $\pm 15^\circ$  vaakasuunnassa. Ylikallistaminen voi lyhentää komponenttien elinikää.

Kulma, joka voidaan korjata valikossa [Expand] → [Keystone] → [H/V Keystone], voi olla korkeintaan  $\pm 15^\circ$ . Jos projektorin pystysuuntainen kallistus suhteessa näytön pintaan on yli  $15^\circ$ , pystysuuntaista puolisuuunnikkaan muotoista vääristymää ei välttämättä voida korjata.

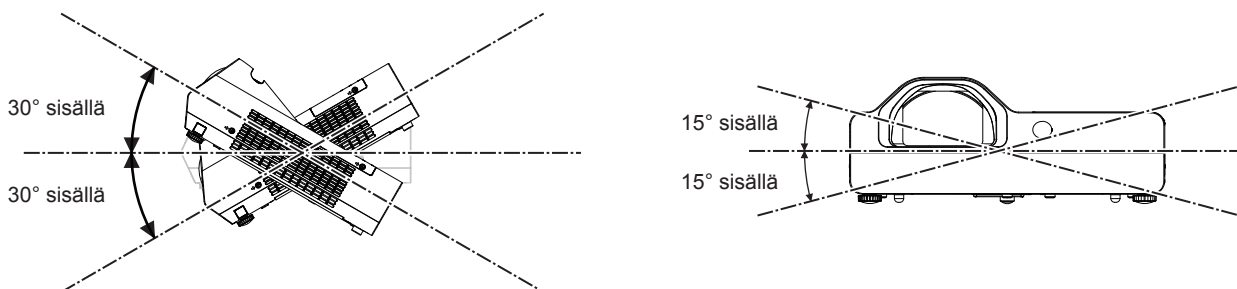

## ■ Varoitukset koskien projektoreiden asentamista

- Käytä säädettäviä jalkoja vain lattia-asennuksessa ja kulman säätämiseen. Niiden käyttäminen muuhun tarkoitukseen voi vahingoittaa projektoria.
- Jos projektori asennetaan jollain muulla tavalla kuin lattia-asennuksena säädettävien jaloin tai kattoasennuksena kattokiinnikkeen avulla, projektori tulee kiinnittää käyttämällä neljää kattokiinnitykseen tarkoitettua ruuvinreikää (ks. kuva).  
Varmista siinä tilanteessa, että projektorin pohjassa olevien kattokiinnikkeen ruuvinreikien ja asetuspinnan välissä ei ole tyhjää asettamalla aluslevyt (metalliset) niiden väliin.
- Käytä momenttiavainta tai kuusiokolomomenttiavainta ruuvien kiristämiseen määritettyihin momentteihin. Älä käytä sähköistä ruuvitalttaa tai ruuvinväännintä.

(Ruuvin halkaisija: M4, syvyys projektorin sisällä: 10 mm (13/32"), ruuvien kiristysmomentti:  $1,25 \pm 0,2 \text{ N}\cdot\text{m}$ )

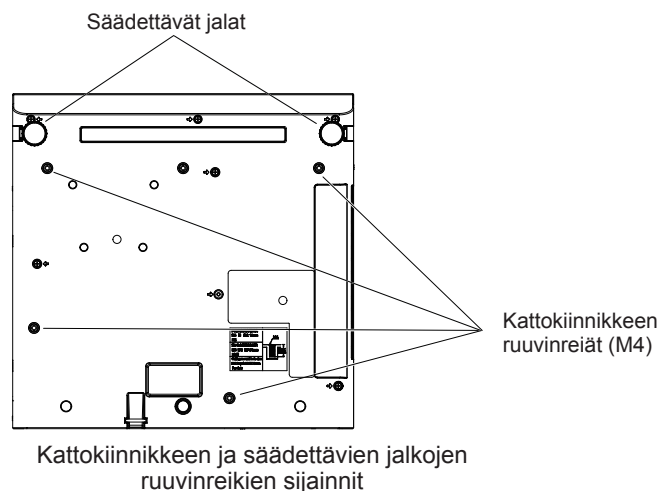

- Älä tuki projektorin tuuletusaukkoja (sisääntulo ja poistoilma).
- Vältä ilmastointijärjestelmästä tulevan lämmitys- ja viilennysilman kohdistamista suoraan projektorin tuuletusaukkoihin (sisääntulo- ja poistoilma-aukot).

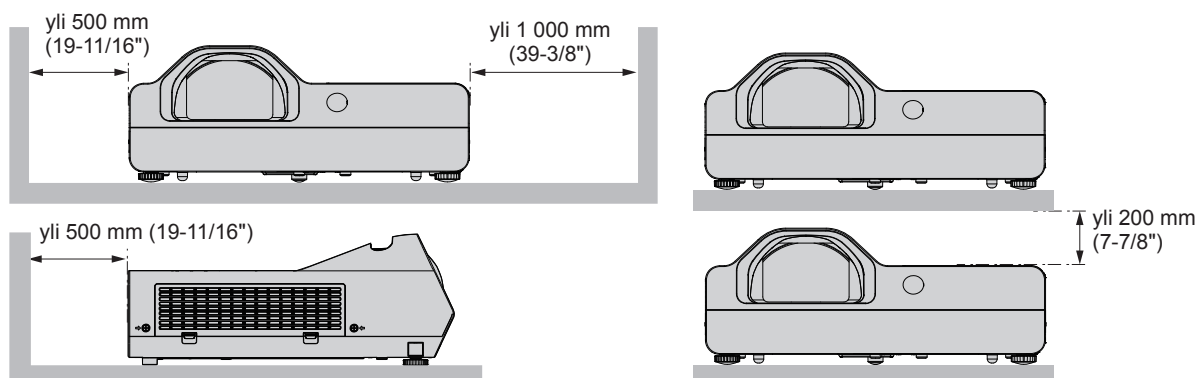

- Älä asenna projektoria ahtaaseen tilaan.  
Tuuletus- ja/tai ilmastointijärjestelmän käyttäminen on pakollista silloin, kun projektori asetetaan suljettuun tilaan. Ulostuloilma saattaa kertyä, jos tuuletus ei ole riittävä ja tämä aiheuttaa projektorin suojaapiirin laukeamisen.
- Panasonic ei ole missään vastuussa mistään tuotteelle aiheutuneista vahingoista, jotka johtuvat epäsovivasta projektorin asennuspaikasta, vaikka tuotteen takuuajakso olisi vielä voimassa.

## Suojaus

Suojaudu seuraavilta vaaroilta.

- Henkilökohtaisten tietojen vuotaminen tämän tuotteen kautta.
- Tämän tuotteen valtuuttamaton käyttö haitallisen kolmannen osapuolen toimesta.
- Tämän tuotteen häiritseminen haitallisen kolmannen osapuolen toimesta.

Suorita riittävät varotoimenpiteet.

- Tee salasanasta mahdollisimman vaikeasti arvattava.
- Vaihda salasanasasi säännöllisesti.  
Salasana voidaan määrittää seuraavassa kohdassa: [Expand]-valikko → [Security] → [PIN code change].
- Panasonic tai heidän kumppaninsa eivät koskaan kysy salasanaa suoraan asiakkaalta. Älä paljasta salasanaa, jos vastaanotat siihen liittyviä kyselyitä.
- Yhdistetty verkko on suojattava palomuurilla jne.
- Aseta web-ohjauksen salasana, ja rajoita käyttäjät, jotka voivat kirjautua sisään.  
Web-ohjauksen salasana voidaan asettaa web-ohjausnäytön sivulla [General Setup].

## ■ Turvallisuus WLAN-tuotetta käytettäessä

WLAN-yhteyden etu on, että tiedonsiirto tietokoneen tai muiden laitteiden ja langattoman tukiaseman välillä suoritetaan radioaalloilla verkkojohdon sijaan, kunhan laitteet ovat radiokantaman sisällä.

Toisaalta, koska radioaallot voivat kulkea esteiden läpi (esimerkiksi seinän) ja ovat käytettävissä kaikkialla kantaman sisällä, seuraavia ongelmia voi esiintyä, jos turvallisuusasetukset eivät ole riittäviä.

- Siirrettyjä tietoja saatetaan siepata  
Pahantahtoinen kolmas osapuoli saattaa tarkoituksella siepata radioaallot ja valvoa seuraavanlaisia lähetettyjä tietoja.
  - Henkilökohtaiset tiedot, kuten tunnus, salasana, luottokortin numero
  - Sähköpostin sisältö
- Laiton käyttö  
Pahantahtoinen kolmas osapuoli saattaa käyttää henkilökohtaista verkkoa tai yritysverkkoa ilman valtuutusta ja suorittaa seuraavanlaisia toimia.
  - Hakea henkilökohtaisia ja/tai salaisia tietoja (tietovuoto)
  - Levittää valheellisia tietoja esittämällä jotakuta henkilöä (väärentäminen)
  - Korvata kaapattuja tiedonsiirtoja ja levittää virheellisiä tietoja (peukalointi)
  - Levittää haitallisia ohjelmistoa, kuten tietokoneviruksia, ja kaataa tiedot ja/tai järjestelmän (järjestelmän kaataminen)

Koska suurin osa WLAN-sovittimista tai -tukiasemista on varustettu turvatoimilla näiden ongelmien estämiseksi, voit vähentää näiden ongelmien todennäköisyyttä tuotteen käytön aikana varmistamalla, että käytät sopivia turvaasetuksia WLAN-laitteessa.

Kaikkia WLAN-laitteita ei välttämättä ole asetettu turvallisiksi heti oston jälkeen. Jotta turvallisuusongelmien esiintyminen olisi epätodennäköisempää, suorita kaikki turvallisuuteen liittyvät asetukset kunkin WLAN-laitteen mukana toimitettujen ohjeiden mukaan ennen WLAN-laitteen käyttöä.

WLAN-määrityksistä riippuen pahantahtoinen kolmas osapuoli saattaa pystyä murtautumaan turva-asetusten läpi erikoiskeinoilla.

Panasonic pyytää asiakkaitaan ymmärtämään tämän tuotteen käyttöön liittyvät vaarat tilanteessa, jossa turvaasetuksia ei aseteta, ja suosittelee asiakkaita tekemään asetukset vastuullisesti oman harkintansa mukaan.

## Langattomaan yhteyteen liittyviä huomautuksia

Projektoria langaton yhteys käyttää radioaaltoja 2,4 GHz:n taajuudella.

Radioaseman lisenssiä ei vaadita mutta lue ja ymmärrä seuraavat asiat ennen käyttämistä.

Lisätarvikkeena toimitettavan langattoman moduulin (mallinro: ET-WML100E) tulee olla asennettuna, kun haluat käyttää tämän projektorin langaton lähiverkko -ominaisuutta.

### ■ Älä käytä muiden langattomien laitteiden lähellä.

Seuraavat laitteet saattavat käyttää radioaaltoja samalla kaistalla kuin projektori.

Kun projektorია käytetään näiden laitteiden lähellä, radioaaltojen häiriöt saattavat tehdä tiedonsiirrostaa mahdotonta tai tiedonsiirto saattaa hidastua.

- Mikroaaltouunit jne.
- Teolliset, kemialliset ja lääketieteelliset laitteet jne.
- Laitosten liikkuvia esineitä tunnistavat radioasemat, kuten tehtaiden valmistuslinjojen laitteet jne.
- Nimetyt pienitehoiset radioasemat.

### ■ Jos mahdollista, vältä matkapuhelinten, televisioiden tai radioiden käyttämistä lähellä projektorია.

Matkapuhelimet, televisiot, radiot ja vastaavat laitteet käyttävät projektorista poikkeavia radiotaajuuksia, joten tämä ei vaikuta langattomaan tiedonsiirtoon tai näiden laitteiden lähettämiseen tai vastaanottamiseen. Projektorin radioaallot saattavat kuitenkin tuottaa radio- tai videohäiriöitä.

### ■ Langattoman tiedonsiirron radioaallot eivät läpäise teräsvahvikkeita, metallia, betonia jne.

Tiedonsiirto on mahdollista puusta ja lasista valmistettujen seinien ja lattioiden läpi (lukuun ottamatta lasia, joka sisältää lankaverkon), mutta ei teräsvahvikkeista, metallista, betonista jne. rakennettujen seinien ja lattioiden läpi.

### ■ Vältä projektorin käyttöä paikassa, jossa muodostuu staattista sähköä.

Tiedonsiirto WLAN-yhteydellä tai langallisen lähiverkon kautta voi olla alttiina häiriöille, jos projektorია käytetään sijainnissa, jossa muodostuu staattista sähköä tai kohinaa.

Sellaisessa harvinaisessa tilanteessa, jossa lähiverkkoyhteyttä ei voida muodostaa staattisen sähkön tai kohinan vuoksi, sammuta projektori, poista staattisen sähkön tai kohinan aiheuttaja ja kytke projektori takaisin päälle.

### ■ Projektorin käyttäminen maan ulkopuolella

Huomaa lisäksi, että maista tai alueista riippumatta on olemassa kanavia tai taajuuksia koskevia rajoituksia, joidenmukaan voit käyttää langatonta LAN-yhteyttä.

## Projektorin tukema ohjelmisto

Projektori tukee seuraavia ohjelmistoja. Voit katsoa lisätietoja ohjelmistoista tai ladata ne Panasonicin verkkosivustolta (<https://panasonic.net/cns/projector/>).

#### • Multi Monitoring & Control Software

Tämä ohjelmisto valvoo ja hallitsee useita näyttölaitteita (projektori ja näytöt), jotka on liitetty intranettiin.

#### • Aikaisen varoituksen ohjelmisto

Tämä liitännäisohjelmisto valvoo näyttölaitteiden ja niiden oheislaitteiden tilaa intranetissä ja ilmoittaa laitteiston poikkeavuuksista ja tunnistaa mahdollisten poikkeamien merkit. "Aikaisen varoituksen ohjelmisto" on esiasennettu "Multi Monitoring & Control Software" -ohjelmistoon. Jos haluat käyttää tämän liitännäisohjelmiston aikaista varoitustoimintaa, asenna "Multi Monitoring & Control Software" käytettävään tietokoneeseen. Kun aikainen varoitustoiminto kytketään päälle, se ilmoittaa likimääräisen ajan, jolloin näyttölaitteiden kulutusosat tulee vaihtaa, milloin näyttölaitteiden kukin osa tulee puhdistaa ja milloin näyttölaitteiden osat tulee vaihtaa, jolloin huoltotoimenpiteitä voidaan suorittaa etukäteen.

Aikaista varoitustoimintaa voidaan käyttää rekisteröimällä enintään 2048 näyttölaitetta veloitusetta 90 päivän aikana sen jälkeen, kun "Multi Monitoring & Control Software" on asennettu tietokoneeseen. 90 päivän jälkeen jatkuvaa käyttöä varten on ostettava lisenssi "Aikaisen varoituksen ohjelmisto" (ET-SWA100-sarja) ja suoritettava aktivointi. Käytettävästä lisenssityypistä riippuen rekisteröitävien näyttölaitteiden määrä voi poiketa. Katso lisätietoja "Multi Monitoring & Control Software" -käyttöohjeista.

#### • Presenter Light Software

Tämä Windows-tietokoneiden kanssa yhteensopiva ohjelmisto lähettää tietokoneen näytön näkymän projektorille langattoman tai langallisen lähiverkon kautta.

#### • Wireless Projector

Tätä iOS/Android-ohjelmistoa käytetään tiedostojen, kuten PDF- tai kuvatiedostojen, projisointiin lähettämällä ne WLAN-yhteydellä projektoriin.

### Tallennustila

Varastoi projektori kuivassa huoneessa.

### Hävittäminen

Kysy paikalliselta viranomaiselta tiedot tuotteen hävittämiseksi oikealla tavalla.

Lamppu sisältää elohopeaa. Kysy paikalliselta viranomaiselta tai jälleenmyyjältä tiedot lamppuyksiköiden hävittämiseksi oikealla tavalla.

Hävitä käytetyt paristot paikallisten hävittämistä koskevien sääntöjen tai ohjeiden mukaisesti.

### Käyttöön liittyvät huomiot

#### ■ Hyvän kuvanlaadun saavuttaminen

Jotta saisit kauniin kuvan ja suuren kontrastin, valmistelee sopiva ympäristö. Vedä verhot tai sälekaihtimet ikkunoiden eteen ja sammuta valot näytön läheltä, jotta valo ulkoa tai sisältä ei hohda näytölle.

#### ■ Heijastuslinssi

- Älä kosketa projisointilinssin pintaa paljain käsin.  
Jos linssin pinta likaantuu sormenjälkien tai muun seurauksena tämä suurennetaan ja heijastetaan näytölle.
- Älä pyyhi linssiä käytön aikana.  
Linssin puhdistaminen käytön aikana voi aiheuttaa vieraiden ja ei-toivottujen esineiden tarttumisen linssiin tai vahingoittaa linssin pintaa.



Ilmaistu projektorissa

#### ■ LCD-paneeli

Tämän projektorin näyttöyksikkö koostuu kolmesta LCD-paneelistä. Vaikka LCD-paneeli on tehty tarkkuustyönä, jotkut heijastetun kuvan pikseleistä saattavat puuttua tai olla jatkuvasti valaistuna. Huomaa, että tämä ilmiö ei ole merkki toimintahäiriöstä.

Jos paikallaan olevia kuvia projisoidaan pitkään LCD-paneelilla saattaa näkyä jälkikuva. Jos näin tapahtuu, näytä testikuvioissa olevaa kokonaan valkoista näyttöä tunnin tai pidemmän ajanjakson ajan.

#### ■ Optiset komponentit

Kun käyttölämpötila on korkea tai jos ympäristössä on runsaasti pölyä, tupakan savua jne., LCD-paneelin, polarisoivien levyjen ja muiden optisten osien vaihtoaika saattaa olla lyhyempi, vaikka niitä on käytetty vähemmän kuin yhden vuoden ajan. Pyydä lisätietoja jälleenmyyjältäsi.

#### ■ Lamppu

Tämän projektorin valonlähteenä on korkeapaineinen elohopealamppu.

Korkeapaineisella elohopealampulla on seuraavat ominaisuudet.

- Lampun luminanssi vähenee käytön vaikutuksesta.
- Lamppu saattaa räjähtää äänekkäästi tai sen käyttöikä saattaa lyhentyä iskun tai lohkeamisen vuoksi.
- Lampun käyttöikä vaihtelee huomattavasti riippuen yksittäisistä eroista ja käyttöolosuhteista. Erityisesti jatkuva yli 6 tunnin käyttö ja jatkuva virran päälle/pois kytkeminen heikentää lamppua huomattavasti ja vaikuttaa lampun käyttöikään.
- Harvinaisissa tapauksissa lamppu särkyi hetki projisoinnin käynnistymisen jälkeen.
- Särkymisen vaara kasvaa, kun lamppua käytetään pidempään kuin sen vaihtoaika edellyttää. Varmista, että lamppuyksikkö vaihdetaan säännöllisesti. ("When to replace the lamp unit" (► Käyttöohjeet - toiminnallisen käsikirjan), "Replacing the lamp unit" (► Käyttöohjeet - toiminnallisen käsikirjan)).
- Jos lamppu särkyi, lampun sisällä oleva kaasun vapautuu savuna.
- On suositeltavaa säilyttää vaihtolamppua varalla.

#### ■ Tietokoneen ja ulkoisen laitteen liitännät

Kun liität tietokoneen tai ulkoisen laitteen, lue tämä ohjekirja huolellisesti liittyen virtajohtoihin ja suojattuihin johtoihin.

## Lisävarusteet

Varmista, että projektori sisältää seuraavat lisätarvikkeet. < > -merkkien sisällä olevat numerot kuvaavat lisätarvikkeiden määrää.

### Kaukosäädinyksikkö <1> (N2QAYA000116)



### AAA/R03 tai AAA/LR03 paristo <2> (kaukosäätimelle)

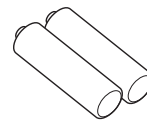

### Virtajohto (K2CT3YY00080) <1>

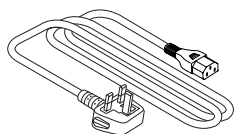

### RGB signaalikaapeli <1> (K1HY15YY0012)

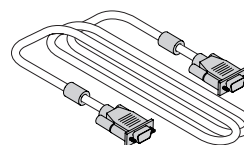

### (K2CM3YY00040) <1>

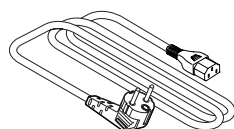

## Huomio

- Kun olet purkanut projektorin pakkauksesta, hävitä virtajohdon kansi ja pakkausmateriaali oikein.
- Älä käytä mukana toimitettua sähköjohtoa muiden laitteiden, kuin tämän projektorin kanssa.
- Lisätietoja kadonneista lisätarvikkeista saat jälleenmyyjältäsi.
- Säilytä pienet osat sopivalla tavalla ja pidä ne pienten lasten ulottumattomissa.

## Huomautus

- Lisätarvikkeiden mallinumerot saattavat muuttua ilman ennakkohuomautusta.

## Valinnaiset lisävarusteet

Vaihtoehdot	Mallinro
Kattokiinnike	ET-PKL100H (korkeille katoille) ET-PKL100S (matalille katoille) ET-PKL430B (projektorin kiinnike)
Vaihtolamppuyksikkö	ET-LAL510
Vaihtosuodatinyksikkö	ET-RFL300
D-SUB - S Video -muuntokaapeli	ET-ADSV
Langaton moduuli	ET-WML100E
Aikaisen varoituksen ohjelmisto (Peruslisenssi/3-vuoden lisenssi)	ET-SWA100 Series*

\* Mallinumeron liite poikkeaa lisenssityypin mukaan.

## Huomautus

- Lisävarusteiden mallinumerot saattavat muuttua ilman ennakkohuomautusta.

# Projektorin kytkeminen päälle/pois päältä

## Projektorin kytkeminen päälle

Varmista, että kaikki muut laitteet on kytketty oikein ennen projektorin käynnistämistä.

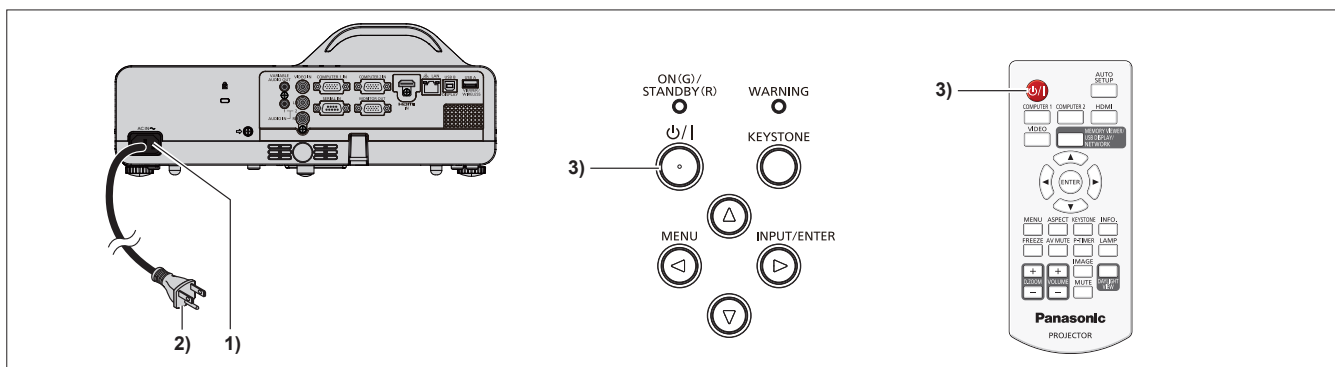

1) Liitä virtajohto projektorin runkoon.

2) Liitä virtapistoke pistorasiaan.

- Virran merkkivalo <ON(G)/STANDBY(R)> syttyy punaisena ja projektori siirtyy valmiustilaan.

3) Paina virtapainiketta <P>.

- Virtailmaisin <ON(G)/STANDBY(R)> palaa vihreänä ja kuva projisoidaan pian näytölle.

\* Katso lisätietoja "Käyttöohjeet – toiminnallinen käsikirja" -käyttöoppaasta, jonka voit ladata Panasonicin verkkosivuilta (<https://panasonic.net/cns/projector/>).



## Projektorin kytkeminen pois päältä

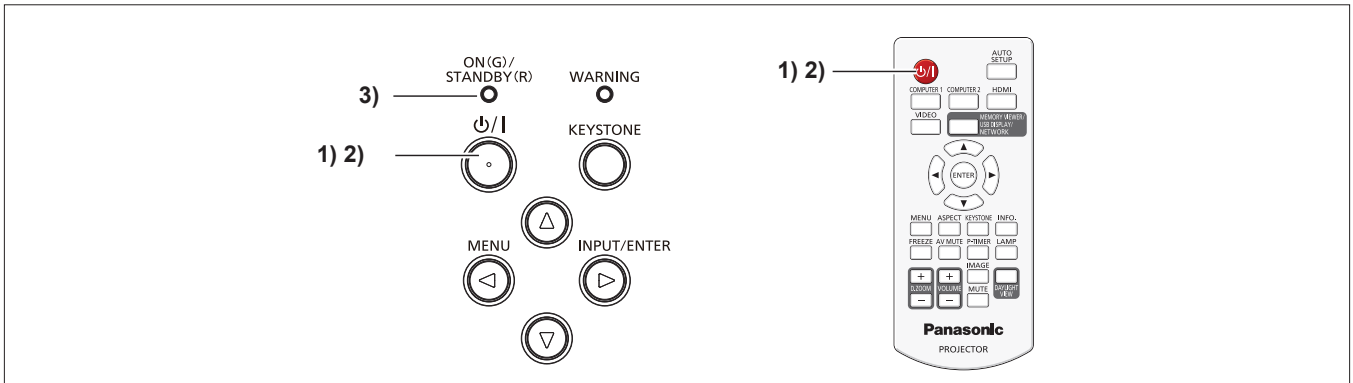

**1) Paina virtapainiketta <⏻/|>.**

- Näytöllä näkyy virta pois -vahvistusnäyttö.

**2) Paina virtapainiketta <⏻/|> uudelleen.**

- Kuvan projisointi lopetetaan ja virran merkkivalo <ON(G)/STANDBY(R)> vilkkuu punaisena. (Tuuletin pysyy käynnissä).

**3) Odota, kunnes virran merkkivalo <ON(G)/STANDBY(R)> syttyy punaisena.**

- Projektori siirtyy valmiustilaan, kun virran merkkivalo <ON(G)/STANDBY(R)> syttyy punaisena.

**4) Irrota virtajohto pistorasiasta.**

\* Katso lisätietoja "Käyttöohjeet – toiminnallinen käsikirja" -käyttöoppaasta, jonka voit ladata Panasonicin verkkosivuilta (<https://panasonic.net/cns/projector/>).

## **Vanhojen laitteiden ja paristojen hävittäminen** **Vain EU-jäsenmaille ja kierrätysjärjestelmää käyttäville maille**



Tämä symboli tuotteissa, pakkauksessa ja/tai asiakirjoissa tarkoittaa, että käytettyjä sähköllä toimivia ja elektronisia tuotteita eikä paristoja ei saa laittaa yleisiin talousjätteisiin. Johda vanhat tuotteet ja käytetyt paristot käsittelyä, uusiointia tai kierrätystä varten vastaaviin keräyspisteisiin laissa annettujen määräysten mukaisesti. Hävittämällä tuotteet asiaankuuluvasti, autat samalla suojaamaan arvokkaita luonnonvaroja ja estämään mahdollisia negatiivisia vaikutuksia ihmiseen ja luontoon.



Lisätietoa keräämisestä ja kierrätyksestä saa paikalliselta jätehuollosta vastuulliselta viranomaiselta. Maiden lainsäädännön mukaisesti tämän jätteen määräystenvastaisesta hävittämisestä voidaan antaa sakkorangaistuksia.



### **Huomautus paristosymbolista (symboli alhaalla)**

Tämä symboli voidaan näyttää jonkin kemiallisen symbolin yhteydessä. Siinä tapauksessa se perustuu vastaaviin direktiiveihin, jotka on annettu kyseessä olevalle kemikaalille.

### **Tietoja hävittämisestä Euroopan unionin ulkopuolella**

Nämä merkinnät ovat voimassa ainoastaan Euroopan unionin alueella.

Ota yhteys paikallisiin viranomaisiin tai jälleenmyyjään saadaksesi tietoja oikeasta jätteenkäsittelymenetelmästä.

---

# Panasonic Corporation

Web Site: <https://panasonic.net/cns/projector/>

© Panasonic Corporation 2018

W1118JZ1099 -PT