

Návod na obsluhu Základná príručka

LCD projektor **Komerčné použitie**

Model č. PT-TW370
PT-TX430
PT-TX340

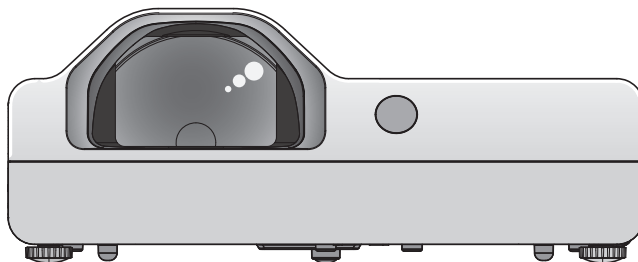

Prečítajte si pred použitím

Pre viac informácií o tomto produkte prosím prečítajte si „Návod na obsluhu - Funkčný návod“.

Ak chcete stiahnuť súbory „Návod na obsluhu - Funkčný návod“, navštívte webovú stránku spoločnosti Panasonic (<https://panasonic.net/cns/projector/>).

- Vo vašom jazyku je k dispozícii len „Návod na obsluhu - Základná príručka (tento dokument)“.
Keď chcete získať viac informácií, prosím, pozrite si „Návod na obsluhu - Funkčný návod“, v iných jazykoch.

Ďakujeme Vám za to, že ste si zakúpili tento výrobok Panasonic.

- Pred tým, ako začnete tento výrobok používať, prosím, dôkladne si prečítajte návod a túto príručku si uschovajte pre použitie v budúcnosti.
- Pred tým, ako použijete projektor, určite si nezabudnite prečítať „Najskôr si prečítajte toto!“ (➔ strany 3 až 8).

PJLink™

SLOVAK

DPQP1258ZB/X1

Obsah

Toto si prečítajte najskôr!	3	Základné informácie	
Príprava		Zapínanie/vypínanie projektoru.....	16
Preventívne a bezpečnostné opatrenia pri používaní.....	10	Zapínanie projektoru	16
Určené použitie výrobku	10	Vypínanie projektoru.....	17
Výstrahy pri preprave	10		
Výstrahy pri inštalácii.....	10		
Bezpečnosť	12		
Poznámky k používaniu bezdrôtového pripojenia.....	12		
Softvérové aplikácie podporované projektorom ...	13		
Skladovanie	14		
Likvidácia.....	14		
Výstrahy pri používaní.....	14		
Príslušenstvo	15		
Voliteľné príslušenstvo	15		

Toto si prečítajte najskôr!

VAROVANIE: TOTO ZARIADENIE SA MUSÍ UZEMNIŤ.

VAROVANIE: Aby sa zabránilo poškodeniu, ktoré môže mať za následok požiar alebo nebezpečenstvo zasiahnutia elektrickým prúdom, nevystavujte toto zariadenie dažďu ani vlhkosti. Toto zariadenie nie je navrhnuté tak, aby sa používalo v priamom poli pohľadu na pracoviskách s vizuálnym displejom. Ak sa chcete vyhnúť problematickým odrazom na pracoviskách s vizuálnym displejom, toto zariadenie sa nesmie umiestniť v priamom poli výhľadu. Toto zariadenie nie je určené na používanie vo video pracovnej stanici v súlade s BildscharbV. Úroveň hladiny hluku v mieste obsluhy je rovná alebo nižšia ako 70 db (a), podľa normy ISO 7779.

VAROVANIE:

1. Keď sa toto zariadenie dlhší čas nepoužíva, vyberte zástrčku zo zásuvky napájania.
2. Neodstraňujte kryt, aby ste zabránili zásahu elektrickým prúdom. Vo vnútri nie sú žiadne súčiastky, vhodné na servis užívateľom. Údržbu postúpte kvalifikovanému personálu pre servis.
3. Zo zásuvky napájania nevyberajte uzemňovací kolík. Tento aparát je vybavený troj-vidlicovým uzemňovacím typom zásuvky napájania. Táto zásuvka bude vhodná len pre uzemňovací typ zástrčky napájania. Toto je bezpečnostná vlastnosť. Ak nie ste schopný zasunúť zásuvku do zástrčky napájania, obráťte sa na elektrikára. Nerušte účel uzemňovacej zástrčky.

VAROVANIE: V RÁMCI ZNÍŽENIA RIZIKA POŽIARU ALEBO ÚRAZU ELEKTRICKÝM PRÚDOM NEVYSTAVUJTE TENTO VÝROBOK DAŽĎU ANI VLNKOSTI.

VAROVANIE: RIZIKO ÚRAZU ELEKTRICKÝM PRÚDOM. NEOTVÁRAJTE.

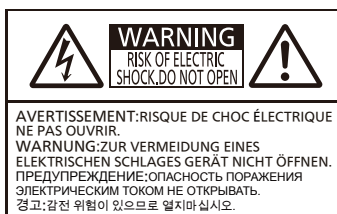

Uvedené na projektore



Blikajúci záblesk so symbolom hrotu šíp v rovnostrannom trojuholníku je navrhnutý, aby upozornil užívateľa na prítomnosť neizolovaného „nebezpečného napätia“ v skrinke produktu, ktoré môže byť dostatočne veľké na to, aby vzniklo riziko zásahu elektrickým prúdom osôb.



Bod výkriku v rovnostrannom trojuholníku je navrhnutý, aby upozornil užívateľa, že v sprievodnej literatúre k produktu existuje dôležitý návod na obsluhu a údržbu (servis).

VAROVANIE:



PRED VÝMENOU JEDNOTKY LAMPY VYPNITE NAPÁJANIE A VYTIAHNITE ZÁSTRČKU ZO ZÁSUVKY NA STENE.

VAROVANIE: Keď sa projektor používa, nepozerajte sa do svetla, ktoré vyžaruje objektív.

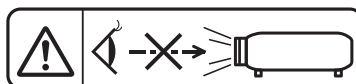

Uvedené na projektore

VAROVANIE: Keď sa projektor používa, pred objektív neumiestňujte žiadne objekty.



Uvedené na projektore

Toto si prečítajte najskôr!

VÝSTRAHA: Aby ste zabezpečili neustály súlad s predpismi, dodržiavajte priložené pokyny na inštaláciu. To zahŕňa pri pripájaní počítača alebo periférnych zariadení používanie napájacieho kábla a tienených káblov rozhrania, ktoré sú súčasťou dodávky. A aj akékoľvek neautorizované zmeny alebo úpravy tohto zariadenia by mohlo zrušiť oprávnenie užívateľa pracovať s týmto zariadením.

Toto zariadenie je určené na premietanie obrázkov na obrazovku, atď. a nie je navrhnuté na to, aby sa používalo ako vnútorné osvetľovanie domáceho prostredia.

Smernica 2009/125/EC

Meno a adresa importéra v rámci Európskej únie

Panasonic Marketing Europe GmbH

Panasonic Testing Centre

Winsbergring 15, 22525 Hamburg, Germany

VAROVANIE:

■ NAPÁJANIE

Elektrická zásuvka alebo istič musia byť nainštalované blízko zariadenia a musia byť ľahko prístupné, ak sa vyskytnú problémy. Ak sa vyskytnú nasledujúce problémy, okamžite prerušte prívod energie.

Ak budete projektor používať ďalej za týchto podmienok, bude to mať za následok požiar alebo zasiahnutie elektrickým prúdom.

- Ak sa do projektoru dostanú cudzie predmety alebo voda, prerušte prívod energie.
 - Ak projektor spadne alebo je jeho vonkajší obal poškodený, prerušte prívod energie.
 - Ak spozorujete dym, podozrivý zápach alebo hluk vychádzajúce z projektoru, prerušte prívod energie.
- Prosím, obráťte sa na autorizované servisné stredisko a nepokúšajte sa projektor opraviť svojpomocne.

Počas búrky sa nedotýkajte projektoru ani kábla.

Dôsledkom môže byť zásah elektrickým prúdom.

Nerobte nič, čo by mohlo poškodiť napájaciu šnúru alebo zástrčku.

Ak sa používa poškodená napájací šnúra, dôsledkom budú zásahy elektrickým prúdom, skraty alebo požiar.

- Nepoškodte napájaciu šnúru, neupravujte ju ani ju neumiestňujte do blízkosti horúcich objektov, nadmerne ju neohýbajte, nekrúťte, neťahajte ju, neumiestňujte na ňu ťažké predmety ani ju nenamotávejte do zväzku.
- Požiadajte autorizované stredisko, aby urobili všetky opravy napájacej šnúry, ktoré by mohli byť potrebné.

Zasuňte zástrčku napájania úplne do zásuvky v stene a napájací konektor do zásuvky na projektore.

Ak nie je zástrčka zasunutá správne, dôsledkom budú zásahy elektrickým prúdom alebo prehriatie.

- Nepoužívajte zástrčky, ktoré sú poškodené ani zásuvky v stene, ktoré sú uvoľnené.

Nepoužívajte inú napájaciu šnúru, len tú, ktorá bola dodaná.

V prípade, že to nebudete dodržiavať, bude to mať za následok zásahy elektrickým prúdom alebo požiar.

Prosím, vezmite na vedomie, že v prípade, že nebudete používať napájaciu šnúru, ktorá bola dodaná a ktorá uzemňuje zariadenie na strane výstupu, môže to mať za následok zásahy elektrickým prúdom.

Pravidelne čistite napájaciu šnúru, aby ste zabránili, že sa pokryje prachom.

Ak to nebudete dodržiavať, spôsobí to požiar.

- Ak sa na napájacej šnúre vytvorí vrstva prachu, vlhkosť, ktorá v dôsledku toho vznikne, môže poškodiť izoláciu.
 - V prípade, že projektor dlhší čas nepoužívate, vyťahnite napájaciu šnúru zo zásuvky v stene.
- Vyťahnite napájaciu šnúru zo zásuvky v stene a pravidelne ju utierajte suchou handrou.

Nemanipulujte s napájacou šnúrou a s napájacím konektorom keď máte mokré alebo vlhké ruky.

Ak to nebudete dodržiavať, bude to mať za následok zásahy elektrickým prúdom.

Nepreťažujte zásuvku v stene.

Ak je napájanie preťažené (napríklad používaním príliš veľkého množstva adaptérov), môže nastať prehriatie a dôsledkom bude požiar.

■ POUŽÍVANIE/INŠTALÁCIA

Projektor neumiestňujte na mäkké materiály, ako sú koberce alebo pružné podložky.

Keď tak urobíte, spôsobí to, že sa projektor prehreje, čo môže spôsobiť popáleniny, požiar alebo poškodenie projektoru.

Nedávajte projektor na vlhké alebo prašné miesta, ani na miesta, kde sa projektor môže dostať do kontaktu s olejovým dymom alebo masťou parou.

Ak budete projektor za takých podmienok používať naďalej, môže vzniknúť požiar alebo skrat. Opatrované súčasti projektoru (ako napríklad držiaky na stenu) môžu zapríčiniť pád zariadenia.

Tento projektor neinštalujte na mieste, ktoré nie je dostatočne silné, aby unieslo váhu projektoru, ani na plochu, ktorá je šikmá alebo nestabilná.

Keď to nedodržíte, spôsobí to, že projektor spadne dole alebo že sa prevráti a dôsledkom by mohol byť ťažký úraz alebo poškodenie.

Inštalácia zariadenia (napríklad inštalácia na strop) by mala byť zverená kvalifikovanému technikovi.

Ak inštalácia nie je správne vykonaná, môže prístroj spôsobiť ujmu na zdraví, ktorá môže byť spôsobená napríklad elektrickým šokom.

- Uistite sa, že používate drôty, ktoré sú dodávané spolu s projektorom ako extra poistku proti pádu projektoru (Nainštalujte je v inej časti stropu než klasické držiaky).

Projektor neinštalujte na miestach, kde prechádzajú ľudia.

Ľudia môžu naraziť do projektoru alebo zakopnúť o napájací kábel, čo môže spôsobiť požiar, zasiahnutie elektrickým prúdom alebo poranenie.

VAROVANIE:

Nezakrývajte otvory na prívod/odvod vzduchu.

Keď to urobíte, spôsobí to, že sa projektor prehreje, čo môže spôsobiť poškodenie projektora.

- Projektor neumiestňujte na úzke, zle vetrané miesta.
- Projektor neumiestňujte na látky ani na papier, pretože tieto materiály by sa mohli vťahnuť do otvoru na prívod vzduchu.
- Nechajte aspoň 1 m (39-3/8") voľný priestor medzi stenami alebo objektmi a otvorom na odvod vzduchu a najmenej 50 cm (19-11/16") medzi stenami alebo objektmi a otvorom na prívod vzduchu.

Nedávajte ruky ani iné objekty do blízkosti otvoru na odvod vzduchu.

Keď to urobíte, spôsobí to popáleniny alebo poškodenie vašich rúk alebo iných objektov.

- Z otvoru na odvod vzduchu vychádza zahriaty vzduch. Nedávajte ruky ani tvár, ani objekty, ktoré nemôžu vydržať teplo, do blízkosti tohto otvoru.

Nepozerajte sa do svetla, ktoré vyžaruje objektív, keď sa projektor používa a ani mu nevystavujte pokožku.

Keď to urobíte, môže vám to spôsobiť popáleniny alebo stratu zraku.

- Objektív projektora vyžaruje silné svetlo. Nepozerajte sa priamo do tohto svetla a ani nedávajte do neho ruky.
- Buďte zvlášť opatrný a dbajte na to, aby ste nedovolili deťom pozrieť sa do objektívu. Okrem toho zariadenie vždy vypínajte a odpájajte zo zásuvky v prípade, že z miestnosti odchádzate.

Nikdy sa nepokúšajte projektor prerobiť alebo rozmontovať.

Vysoké elektrické napätia môžu spôsobiť požiar alebo zásahy elektrickým prúdom.

- Keď potrebujete odbornú kontrolu, nastavenie alebo opravu, prosím, obráťte sa na autorizované servisné stredisko.

Nedovoľte, aby sa dovnútra projektora dostali kovové alebo horľavé objekty alebo kvapaliny.

Nedovoľte, aby projektor zvlhol.

Keď to urobíte, môže to spôsobiť skraty alebo prehriatie čo môže mať za následok požiar, zásah elektrickým prúdom alebo poruchu projektora.

- Nedávajte do blízkosti projektora nádoby s kvapalinou ani kovové objekty.
- Ak sa dovnútra projektora dostane kvapalina, obráťte sa na vášho predajcu.
- Zvláštna pozornosť sa musí venovať deťom.

Používajte stropnú montážnu konzolu, ktorú stanovila spoločnosť Panasonic.

Pri používaní inej stropnej montážnej konzoly hrozí spadnutie.

- Pripojte bezpečnostné lanko, ktoré je súčasťou dodávky, k stropnej montážnej konzole, aby sa zabránilo spadnutiu projektora.

■ PRÍSLUŠENSTVO

Batérie nepoužívajte, ani s nimi nenarábajte nesprávne a nezabúdajte na nasledovné.

Nedodržanie týchto pokynov spôsobí popáleniny, vytečenie batérií, prehriatie, výbuch alebo vznik požiaru.

- Nepoužívajte nešpecifikované batérie.
- Nenabíjajte suché články batérií.
- Nerozoberajte suché články batérií.
- Batérie nezahrievajte ani ich nedávajte do vody alebo ohňa.
- Nedovoľte, aby sa „+“ a „-“ vývody dostali do kontaktu s kovovými objektmi, ako napríklad náhrdelníky alebo vlasové sponky.
- Batérie neskladujte ani nenoste spolu s kovovými objektmi.
- Batérie skladujte v sáčkoch z umelej hmoty a držte ich mimo kovových objektov.
- Pri vkladaní batérií sa ubezpečte, že polarita („+“ a „-“) je správna.
- Nepoužívajte novú batériu spolu so starou batériou a ani nemiešajte rôzne typy batérií.
- Nepoužívajte batérie s odstráneným alebo s odlúpnutým vonkajším obalom.

Držte deti ďalej od batérií.

Ak je prehltnúť, môžu spôsobovať fyzickú bolesť.

- Pri prehltnutí vyhľadajte lekársku pomoc.

Ak z batérie vyteká tekutina, nedotýkajte sa jej obnaženými rukami a ak je to nutné, prijmite nasledovné opatrenia.

- Tekutina z batérie na vašej pokožke alebo na šatách by mohla mať za následok zápal pokožky alebo poranenie. Vyláchnite čistou vodou a okamžite vyhľadajte lekársku pomoc.
- Kontakt tekutiny z batérií, ktorá sa dostane do kontaktu s vašimi očami by mohlo mať za následok stratu zraku. V takomto prípade si neutierajte oči. Vyláchnite čistou vodou a okamžite vyhľadajte lekársku pomoc.

Počas výmeny jednotky lampy neodstraňujte neurčené skrutky.

V opačnom prípade môže dôjsť k elektrickým úderom, popáleniu alebo poraneniu.

VAROVANIE:

Jednotku lampy nerozoberajte.

Ak sa lampa rozbije, mohlo by to spôsobiť úraz.

Výmena lampy

V lampe je vysoký vnútorný tlak. Ak sa s ňou nesprávne zaobchádza, dôsledkom môže byť výbuch a ťažké zranenie alebo nehody.

- Lampa môže ľahko vybuchnúť, ak narazí na tvrdé objekty alebo ak spadne.
- Pred výmenou lampy sa uistite, že je zariadenie odpojené zo zásuvky. Ak tak neurobíte, dôsledkom môžu byť zásahy elektrickým prúdom alebo výbuchy.
- Pri výmene jednotky lampy, vypnite napájanie a lampu nechajte najmenej hodinu vychladnúť, pred tým, ako s ňou začnete manipulovať, v opačnom prípade môže spôsobiť popáleniny.

Vyčerpané batérie rýchlo vyberte z diaľkového ovládača.

Keď ich necháte v jednotke, môže to mať za následok vytekanie tekutiny, prehrievanie alebo výbuch batérií.

VÝSTRAHA:

■ NAPÁJANIE

Pri odpájaní napájacej šnúry sa uistite, že v ruke určite držíte napájaciu zástrčku a napájací konektor.

Ak budete ťahať len za samotnú napájaciu šnúru, poškodia sa vodiče a dôsledkom bude požiar, skraty alebo vážne zásahy elektrickým prúdom.

V prípade, že projektor sa dlhší čas nepoužíva, odpojte napájaciu šnúru zo zásuvky v stene.

Keď to neurobíte, môže to mať za následok požiar alebo zásah elektrickým prúdom.

Pred vykonávaním nejakého čistenia alebo pri premiestňovaní jednotky, odpojte napájaciu zástrčku zo zásuvky v stene.

Ak zariadenie nie je vypojené, môžete dostať elektrický šok.

■ POUŽÍVANIE/INŠTALÁCIA

Neumiestňujte ťažké predmety na projektor.

Keď to nedodržíte, spôsobí to, že projektor bude nevyvážený a spadne, dôsledkom čoho by mohlo byť poškodenie alebo ťažký úraz. Projektor sa poškodí alebo zdeformuje.

Neprenášajte vašu váhu na tento projektor.

Mohli by ste spadnúť a projektor by sa mohol poškodiť, dôsledkom čoho by mohol byť úraz.

- Buďte zvlášť opatrní a nedovoľte aby mladé deti na projektore stáli alebo sedeli.

Nedávajte projektor na miesta, ktoré sú veľmi horúce.

Keď tak urobíte, spôsobí to, že sa vonkajšia skrinka alebo vnútorné komponenty pokazia alebo to bude mať za následok požiar.

- Dávajte si pozor na oblasti vystavenej priamemu slnečnému svitu, alebo oblasti, ktoré sa nachádzajú v blízkosti zdroja tepla.

Projektor držte ďalej od soli a korozívnych plynov.

Ak tak neurobíte, môže sa objaviť porucha.

Keď sa projektor používa, nedávajte objekty pred objektív.

Projekciu neblokujte umiestnením akéhokoľvek predmetu pred objektív projektora.

Ak tak neurobíte, môže sa objaviť požiar či poškodenie, ktoré projektor zničia.

- Z objektívu projektora vychádza silné svetlo.

Keď sa projektor používa, nestojte pred objektívom.

Keď to urobíte, môže to spôsobiť poškodenie a spálenie oblečenia.

- Z objektívu projektora vychádza silné svetlo.

Pred tým ako budete projektor premiestňovať, vždy odpojte všetky káble.

Presúvanie projektora s pripojenými káblami môže poškodiť káble, ktoré spôsobia požiar alebo zásahy elektrickým prúdom, ktoré sa vyskytnú.

Pri montáži projektora na strop, dajte pozor, aby sa montážne skrutky a napájací šnúra nedotýkali kovových častí vo vnútri stropu.

Kontakt s kovovými časťami vo vnútri stropu môže spôsobiť zásahy elektrickým prúdom.

Slúchadlá na hlavu a slúchadlá do uší nikdy nepripájajte do svorky <VARIABLE AUDIO OUT>.

Nadmerný tlak zvuku zo slúchadiel na hlavu a zo slúchadiel do uší môže spôsobiť stratu sluchu.

VÝSTRAHA:

■ PRÍSLUŠENSTVO

Nepoužívajte starú jednotku lampy.

Ak ju použijete, môže spôsobiť výbuch lampy.

Ak sa lampa rozbije, okamžite miestnosť vyvetrajte. Nedotýkajte sa a ani sa tvárou nepribližujte k rozbitým častiam.

Ak sa tieto pokyny nedodržia, spôsobí to, že užívateľ vdýchne plyn, ktorý sa uvoľnil, keď sa lampa rozbila a ktorý obsahuje približne rovnaké množstvo ortute ako fluorescenčné lampy a rozbité kúsky spôsobia zranenie.

- Ak si myslíte, že ste vdýchli plyn alebo, že sa plyn dostal do vašich očí alebo úst, okamžite vyhľadajte lekársku pomoc.
- Požiadajte vášho predajcu, aby vám jednotku lampy vymenil a skontrolujte vnútro projektoru.

V prípade, že projektor dlhší čas nepoužívate, vyberte batérie z diaľkového ovládača.

Nedodržanie týchto pokynov spôsobí vytečenie batérií, prehriatie, vznik požiaru alebo výbuch, čo môže mať za následok požiar alebo kontamináciu okolitého priestoru.

■ ÚDRŽBA

Raz za rok požiadajte vášho predajcu, aby vyčistil vnútro projektoru.

Nepretržité používanie projektoru, keď sa vo vnútri projektoru zbiera prach, môže mať za následok požiar.

- U vášho predajcu zistíte výšku poplatku za čistenie.

Výmena batérií

1. Stlačte vodítko a zdvihnite kryt.

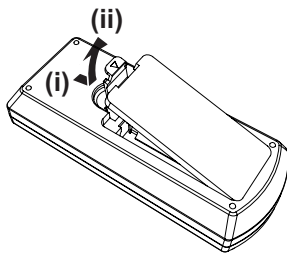

2. Vyberte batérie

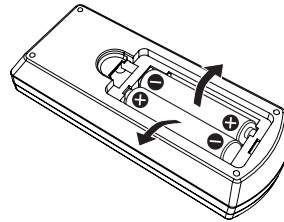

■ Obchodné značky

- Windows, Internet Explorer a Microsoft Edge sú registrované obchodné značky alebo obchodné značky spoločnosti Microsoft Corporation v Spojených štátoch a iných krajinách.
- Mac, OS X, macOS, iPad, iPhone, iPod touch a Safari sú obchodné značky spoločnosti Apple Inc., registrované v Spojených štátoch a iných krajinách.
- IOS je ochranná známka alebo registrovaná ochranná známka spoločnosti Cisco v USA a ďalších krajinách a používa sa v rámci licencie.
- Android je ochranná známka spoločnosti Google Inc.
- Výrazy HDMI, HDMI High-Definition Multimedia Interface a logo HDMI sú obchodnými známkami alebo registrovanými obchodnými známkami spoločnosti HDMI Licensing Administrator, Inc. v Spojených štátoch amerických a ďalších krajinách.
- Intel® je ochranná známka spoločnosti Intel Corporation registrovaná v Spojených štátoch a/alebo iných krajinách.
- Obchodná značka PLink je obchodná značka, ktorá sa uplatňuje na práva obchodných značiek v Japonsku, Spojených štátoch a ďalších krajinách a oblastiach.
- Adobe, Acrobat a Reader sú registrované ochranné známky alebo ochranné známky spoločnosti Adobe Systems Incorporated v Spojených štátoch a/alebo iných krajinách.
- Všetky iné názvy a mená, názvy spoločností a názvy produktov, ktoré sú spomenuté v tomto návode, sú obchodné značky alebo registrované sú obchodné značky jednotlivých vlastníkov.

Prosím, všimnite si že symboly ® a ™ nie sú v tomto návode uvedené.

■ Softvérové informácie týkajúce sa tohto produktu

Tento produkt obsahuje nasledovný softvér:

- (1) softvér vyvinutý samostatne spoločnosťou Panasonic alebo pre spoločnosť Panasonic Corporation,
- (2) softvér vo vlastníctve tretej strany a licencovaný spoločnosti Panasonic Corporation,
- (3) softvér, ktorý je licencovaný pod licenciou GNU General Public License, verzia 2.0 (GPL V2.0),
- (4) softvér s licenciou podľa všeobecnej verejnej licencie GNU LESSER, verzia 2.1 (LGPL V2.1) a/alebo
- (5) softvér s otvoreným zdrojovým kódom iný ako softvér, ktorý je licencovaný podľa GPL V2.0 a/alebo LGPL V2.1.

Softvér kategorizovaný ako (3) - (5) je distribuovaný v nádeji, že bude užitočný, ale BEZ AKEJKOL'VEK ZÁRUKY, a to ani bez implicitnej záruky OBCHODOVATEĽNOSTI alebo VHODNOSTI NA KONKRÉTNY ÚČEL.

Aspoň tri (3) roky od dodania tohto produktu spoločnosť Panasonic poskytne akejkol'vek tretej strane, ktorá nás kontaktuje na nižšie uvedených kontaktných údajoch, za poplatok, ktorý nie je viac ako naše náklady na fyzickú distribúciu zdrojového kódu, kompletný strojovo čitateľný kópiu zodpovedajúceho zdrojového kódu, na ktorý sa vzťahuje licencia GPL V2.0, LGPL V2.1 alebo iné licencie s povinnosťou tak urobiť, ako aj príslušné oznámenie o autorských právach.

Kontaktné informácie: oss-cd-request@gg.jp.panasonic.com

Presenter Light používa nasledujúce softvérové programy.

Časť tohto softvéru je čiastočne založená na práci Independent JPEG Group.

■ Ilustrácie v tomto manuáli

- Obrázky projektora, obrazovky ponuky (OSD) a ďalších častí sa môžu líšiť od skutočného výrobku.
- Obrázky zobrazené na obrazovke počítača sa môžu líšiť v závislosti od typu počítača a jeho operačného systému.
- Obrázky projektora s pripojeným napájacím káblom sú len ilustračné. Tvar dodávaných napájacích káblov sa líši v závislosti od krajiny, kde ste výrobok zakúpili.

■ Referenčné strany

- Referenčné strany sú v tomto návode označené ako: (➡ strana 00).
- Odkazy na „Návod na obsluhu - Funkčný návod“ sú označené ako: (➡ Návod na obsluhu - Funkčný návod). V tejto príručke sú názvy odkazujúce na „Návod na obsluhu - Funkčný návod“ označené anglickou verziou. Ak chcete stiahnuť súbory „Návod na obsluhu - Funkčný návod“ (PDF), navštívte webovú stránku spoločnosti Panasonic (<https://panasonic.net/cns/projector/>).
- Ak chcete prečítať „Návod na obsluhu - Funkčný návod“ (PDF), musí byť nainštalovaný Adobe® Acrobat® Reader®.

■ Výraz

- V tomto návode sa príslušenstvo „Bezdrôtová jednotka/Jednotka diaľkového ovládania“ uvádza ako „Diaľkové ovládanie“.
- Tlačidlo <INPUT/ENTER> funguje ako tlačidlo <ENTER> v prípade že je zobrazené menu. Operačná procedúra menu je v tomto manuáli označená ako „Stlačte tlačidlo <ENTER>“ za účelom spojenia operácií kontrolného panelu a panelu diaľkového ovládania.

Preventívne a bezpečnostné opatrenia pri používaní

Určené použitie výrobku

Výrobok je určený na premietanie statických/pohybujúcich sa signálov obrazu z video zariadení a počítačov na obrazovku.

Výstrahy pri preprave

- Pri presune projektora dávajte pozor, aby nebol vystavený vibráciám a nárazom. Pokiaľ budú vibrácie a nárazy moc silné, môže dôjsť k poškodeniu vnútorných súčiastok projektora.
- Projektor nepresunujte v prípade, že je vysunutý nastaviteľný držiak. Inak sa môže držiak poškodiť.
- Projektor neprenášajte ani neprevádzajte s pripojeným bezdrôtovým modulom (Model č.: ET-WML100E) z voliteľného príslušenstva. Ak tak urobíte, bezdrôtový modul sa môže poškodiť.

Výstrahy pri inštalácii

■ Projektor nenastavujte vonku.

Projektor je navrhnutý na používanie len vo vnútri.

■ Nenastavujte projektor na nasledovných miestach.

- Miesta, kde sa vyskytujú vibrácie a nárazy, ako je napríklad auto alebo vozidlo: Ak tak urobíte, môže to spôsobiť poškodenie vnútorných komponentov alebo poruchu.
- Miesta v blízkosti mora ani na miestach, na ktoré pôsobí korozívny plyn: Korózia môže poškodiť vnútorné komponenty alebo spôsobiť poruchu projektora.
- V blízkosti výstupného otvoru klimatizácie: V závislosti od podmienok použitia sa v zriedkavých prípadoch môže obrazovka meniť kvôli rozohriatemu vzduchu z výstupného otvoru alebo kvôli horúcemu alebo vychladenému vzduchu. Uistite sa, že výstupný otvor z projektora alebo z iného zariadenia, ani vzduch z klimatizácie nefučí smerom k prednej časti projektora.
- Miesta s veľkými odchýlkami teplôt môžu vymedzovať životnosť lampy, či môžu spôsobiť deformáciu vonkajšieho krytu vďaka teplu, čo spôsobuje poruchy. Dodržiavajte prevádzkovú teplotu okolitého prostredia projektora.
- V blízkosti napájacích vedení s vysokým napätím ani v blízkosti motorov: Keď tak urobíte, môže to narušiť prevádzku projektora.

■ Požiadajte kvalifikovaného technika alebo predajcu o inštalačné práce, ako je inštalácia na strop.

Pri inštalácii na strop alebo na vysoko položené miesto požiadajte kvalifikovaného technika alebo predajcu, aby boli zaistené výkon aj bezpečnosť projektora.

■ Nastavenie zaostrenia

Projekčná šošovka je tepelne zasiahnutá svetlom zo zdroja svetla, čím je zaostrenie nestabilné v období tesne po zapnutí napájania. Odporúča sa, aby boli obrazy premietnuté nepretržite minimálne 30 minút pred nastavením zaostrenia.

■ Pri používaní projektora v nadmožské výške pod 700 m (2 297') sa uistite, že je možnosť [High land] nastavená na [Off]

Ak tak neurobíte, môžete skrátiť životnosť niektorých súčiastok projektora.

■ Pri používaní projektora v nadmorskej výške nad 700 m (2 297') a pod 1 400 m (4 593') sa uistite, že je možnosť [High land] nastavená na [On 1]

Ak tak neurobíte, môžete skrátiť životnosť niektorých súčiastok projektora.

■ Pri používaní projektora v nadmorskej výške nad 1 400 m (4 593') a pod 2 700 m (8 858') sa uistite, že je možnosť [High land] nastavená na [On 2]

Ak tak neurobíte, môžete skrátiť životnosť niektorých súčiastok projektora.

■ Projektor neinštalujte v nadmorských výškach 2 700 m (8 858') alebo vyššie.

Ak tak neurobíte, môžete skrátiť životnosť niektorých súčiastok projektora.

■ Projektor nenakláňajte ani inak neprevracajte

Projektor nenakláňajte o viac ako 30° vertikálne a 15° horizontálne. Ak sa touto radou nebudete riadiť, môžete skrátiť životnosť niektorých súčiastok.

Uhol, ktorý môžete korigovať pomocou ponuky [Expand] → [Keystone] → [H/V Keystone], je v rozmedzí ±15°. Ak vertikálny sklon projektoru vzhľadom na plochu obrazovky prekračuje 15°, vertikálne lichobežníkové skreslenie nemusí byť korigované.

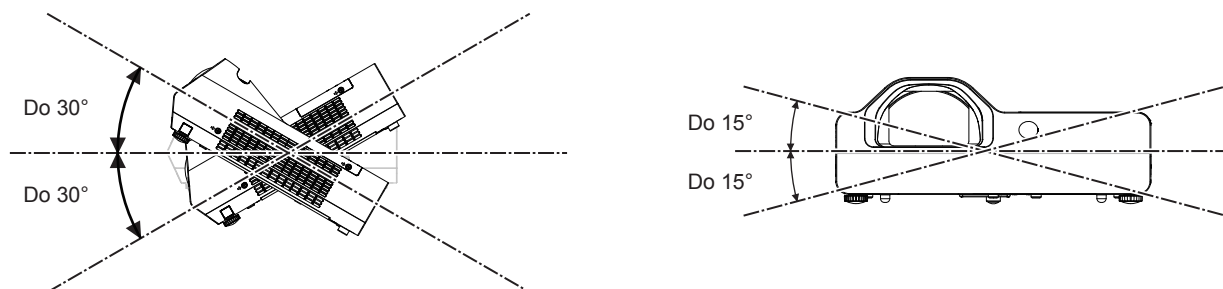

■ Dávajte pozor pri zapájaní projektoru.

- Nastaviteľnú nohu používajte len pri inštalácii na podlahu a na nastavenie uhla. Pri používaní na iné účely hrozí poškodenie projektoru.
- Pri inštalovaní projektoru spôsobom iným, ako je podlahová inštalácia pomocou nastaviteľných nôh alebo stropná inštalácia pomocou stropnej montážnej konzoly, použite štyri otvory na skrutky pre stropnú montáž (ako je vidieť na obrázku) na uchytenie projektoru.

V takých prípadoch zaistite, aby medzi otvormi na skrutky pre stropný držiak na spodnej strane projektoru a podkladom neboli žiadne medzery vzniknuté vložením oddeľovačov (kovových).

- Skrutkovačom s krútiacim momentom alebo momentovým kľúčom Allen zatahnite upevňovacie skrutky na potrebné krútiace momenty. Nepoužívajte elektrické skrutkovače ani príklepové skrutkovače. (Priemer skrutky: M4, hĺbka otvoru v projektore: 10 mm (13/32"), krútiaci moment: 1,25 ± 0,2 N·m)

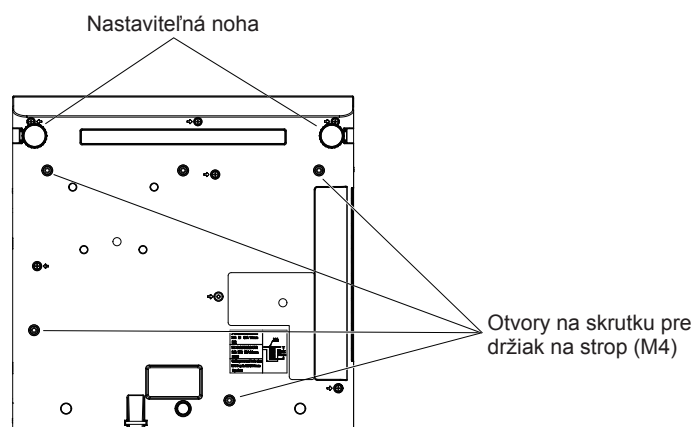

Umiestnenie otvorov na skrutku pre držiak na strop a nastaviteľnú nohu

- Neblokujte vetracie otvory (vstupný a výstupný) projektoru.
- Nedovoľte aby teplý alebo studený vzduch z ventilácie fúkal priamo na vývody ventilácie (prívod a odsávanie) projektoru.

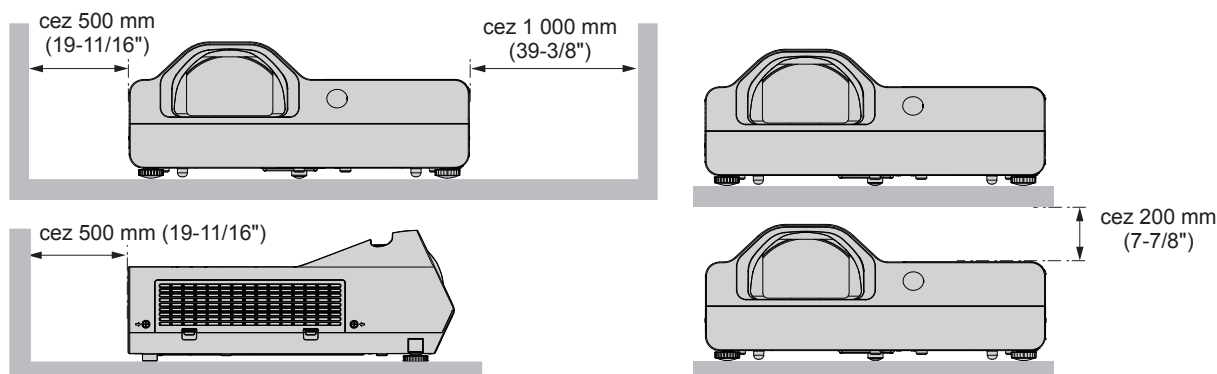

- Projektor neinštalujte v stiesnenom priestore.

Ak projektor plánujete používať v uzavretom priestore, je potrebné zapojiť tiež systém ventilácie či chladenie. Pri nedostatočnej ventilácii sa môže naakumulovať nadmerné teplo, ktoré spustí ochranný obvod projektora.

- Spoločnosť Panasonic nezodpovedá za žiadne poškodenie výrobku spôsobené nevhodným umiestnením pri inštalácii projektora, ani v prípade, že ešte neuplynula záručná doba výrobku.

Bezpečnosť

Chráňte sa proti nasledujúcemu.

- Únik osobných informácií cez tento produkt.
- Neoprávnená prevádzka tohto produktu zákernou treťou stranou.
- Zasahovanie alebo zastavovanie tohto produktu zákernou treťou stranou.

Urobte dostatočné bezpečnostné opatrenia.

- Vaše heslo by sa nemalo ľahko uhádnuť.
- Pravidelne meňte heslo.
Pravidelne meňte heslo. Heslo môžete nastaviť v ponuke [Expand] → [Security] → [PIN code change].
- Panasonic nikdy nezisťuje heslá svojich zákazníkov. Nikomu nikdy neposielajte svoje heslo.
- Sieť, do ktorej sa pripájate, musí byť chránená firewallom.
- Nastavte heslo pre ovládanie web-u a obmedzte užívateľov, ktorí sa môžu prihlásiť.
Heslo pre ovládanie webu môžete nastaviť na stránke [General Setup] na obrazovke webového ovládania.

■ Bezpečnosť pri používaní výrobku s bezdrôtovou sieťou LAN

Výhoda bezdrôtovej siete LAN je tá, že dané údaje sa dajú medzi počítačom alebo iným podobným zariadením a bezdrôtovým prístupovým bodom prenášať pomocou rádiových vln a nemusí sa používať kábel siete LAN (ak sú v dosahu rádiových prenosov).

Na druhej strane z dôvodu, že rádiové vlny môžu prechádzať prekážkami (napríklad stenou) a sú dostupné z akéhokoľvek miesta v rámci daného dosahu, môžu sa pri nedostatočnom nastavení zabezpečenia vyskytnúť nasledujúce problémy.

- Prenášané údaje môžu byť zachytené
Škodlivá tretia strana môže nežiaduco zachytiť rádiové vlny a sledovať nasledujúce prenášané údaje.
 - Osobné údaje, ako sú napríklad ID, heslo, číslo kreditnej karty
 - Obsah e-mailov
- Nezákonný prístup
Škodlivá tretia strana môže mať prístup do vašej osobnej alebo firemnej siete bez overenia a môže to spojiť s nasledujúcimi typmi správania.
 - Získavanie osobných alebo tajných údajov (únik informácií)
 - Rozširovanie falošných údajov napodobňovaním určitej osoby (spoofing)
 - Prepisovanie zachytenej komunikácie a vydávanie falošných údajov (tampering)
 - Rozširovanie škodlivého softvéru, ako sú napríklad počítačové vírusy, a spôsobovanie výpadku dát alebo systému (system crash)

Pretože adaptéry na bezdrôtovú sieť LAN alebo prístupové body sú zväčša vybavené bezpečnostnými funkciami, ktoré sa postarajú o tieto problémy, môžete znížiť možnosť vzniku týchto problémov pri používaní výrobku tak, že urobíte príslušné nastavenia zabezpečenia pre zariadenie s bezdrôtovou sieťou LAN.

Niektoré zariadenia s bezdrôtovou sieťou LAN nemusia byť na zabezpečenie nastavené hneď po zakúpení. Ak chcete znížiť možnosť výskytu problémov so zabezpečením, uistite sa pred použitím zariadenia s bezdrôtovou sieťou LAN urobiť všetky nastavenia týkajúce sa zabezpečenia v súlade s návodom na obsluhu priloženým k zariadeniu s bezdrôtovou sieťou LAN.

V závislosti od parametrov bezdrôtovej siete LAN môže škodlivá tretia strana dokázať špeciálnymi metódami prelomiť nastavenia zabezpečenia.

Spoločnosť Panasonic žiada zákazníkov, aby sa dôkladne oboznámili s rizikom používania tohto výrobku bez vytvorenia nastavení zabezpečenia, a odporúča zákazníkovi urobiť na vlastnú zodpovednosť nastavenia zabezpečenia.

Poznámky k používaniu bezdrôtového pripojenia

Bezdrôtová funkcia projektora využíva rádiové vlny v pásme 2,4 GHz.

Nevyžaduje sa licencia na rádiovú stanicu, ale pred použitím si určite prečítajte a úplne pochopte nasledovné body. Bezdrôtový modul (Model č.: Keď chcete využívať funkciu bezdrôtovej lokálnej siete (LAN) projektora, z voľiteľného príslušenstva sa musí nainštalovať ET-WML100E).

■ **Nepoužívajte ho v blízkosti iného bezdrôtového zariadenia.**

Nasledovné zariadenie môže využívať rádiové vlny v tom istom pásme ako projektor.

Keď sa projektor používa v blízkosti týchto zariadení, vzájomná interferencia rádiových môže spôsobiť, že komunikácia nebude možná alebo že sa rýchlosť komunikácie spomalí.

- Mikrovlnné rúry, atď.
- Priemyselné, chemické a medicínske zariadenia, atď.
- Rádiové stanice v priestoroch závodu na identifikáciu pohybujúcich sa objektov, ako napríklad tie, ktoré sa používajú vo výrobných linkách v továrni, atď.
- Navrhnuté rádio stanice s nízkou spotrebou.

■ **Ak je to vôbec možné, vyhnite sa používaniu mobilných telefónov, TV prijímačov alebo rádii v blízkosti projektoru.**

Mobilné telefóny, TV prijímače, rádiá a podobné zariadenia používajú rádiové pásma, ktoré sa líšia od pásma, ktoré používa projektor, teda nie je žiadny vplyv na bezdrôtovú komunikáciu alebo na prenos a príjem týchto zariadení. Avšak, rádiové vlny z projektoru môžu vytvárať audio alebo video šum.

■ **Bezdrôtová komunikácia rádiovými vlnami nedokáže preniknúť cez oceľové výstuhy, kov, betón, atď.**

Komunikácia je možná cez steny a podlažia, ktoré sú urobené z materiálov ako je napríklad drevo a sklo (okrem skla, ktoré obsahuje kovovú sieť), ale nie cez steny a podlažia, ktoré sú urobené z oceľových výstuh, kovu, betónu, atď.

■ **Pokiaľ to nie je nutné, nepoužívajte projektor na mieste, kde sa vytvára statická elektrina.**

Komunikácia prostredníctvom bezdrôtovej siete LAN alebo káblvej siete LAN môže byť náchylná na narušenie, keď sa projektor používa na mieste, kde sa vytvára statická elektrina alebo ruch.

Kvôli statickej elektrine alebo ruchu sa zriedkavo môže vyskytnúť prípad, že sa pripojenie k sieti LAN nenadviaže. V takom prípade vypnite projektor, odstráňte zdroj problematickej statickej elektriny alebo ruchu a znova projektor zapnite.

■ **Používanie projektoru mimo krajiny**

Nezabúdajte, že existujú obmedzenia frekvencií bezdrôtovej LAN siete, ktoré sú pre každú krajinu odlišná.

Softvérové aplikácie podporované projektorom

Projektor podporuje nasledujúce softvérové aplikácie. Podrobnosti o prevzatí jednotlivých softvérových aplikácií nájdete na webovej stránke spoločnosti Panasonic (<https://panasonic.net/cns/projector/>).

• **Multi Monitoring & Control Software**

Tento aplikačný softvér monitoruje a ovláda viaceré zobrazovacie zariadenia (projektor a plochá obrazovka) pripojené k sieti intranet.

• **Softvér včasného varovania**

Tento doplnkový softvér monitoruje stav zobrazovacích zariadení a ich periférií v rámci intranetu a upozorňuje na nezvyčajnosti takéhoto zariadenia a zisťuje známky možných nezvyčajných situácií. „Softvér Early Warning“ je predinštalovaný v „Multi Monitoring & Control Software“. Ak chcete použiť funkciu včasného upozornenia tohto doplnkového softvéru, nainštalujte program „Multi Monitoring & Control Software“ do používaného počítača. Po aktivovaní funkcie včasného upozornenia budete dostávať informácie o odhadovanom čase výmeny spotrebného materiálu pre zobrazovacie zariadenia, o čistení jednotlivých zobrazovacích zariadení a výmene súčastí zobrazovacích zariadení, vďaka čomu budete môcť vykonávať údržbu.

Funkcia včasného upozornenia môže byť použitá zaregistrovaním maximálne 2048 zobrazovacích zariadení bezplatne po dobu 90 dní od inštalácie programu „Multi Monitoring & Control Software“ do počítača. Ak ju chcete používať aj po uplynutí 90 dní, je potrebné si zakúpiť licenciu na program „Softvér Early Warning“ (Rad ET-SWA100) a urobiť aktivovanie. V závislosti od typu licencie sa počet zobrazovacích zariadení, ktoré je možné zaregistrovať na monitorovanie, líši. Podrobnosti nájdete v pokynoch na používanie programu „Multi Monitoring & Control Software“.

• **Presenter Light Software**

Tento aplikačný softvér kompatibilný s počítačmi so systémom Windows prenáša obrazovku počítača do projektoru cez bezdrôtovú alebo káblvú sieť LAN.

• **Wireless Projector**

Tento aplikačný softvér pre systém iOS/Android sa používa na premietanie súborov (napríklad PDF alebo obrázkov) prenášaním do projektoru cez bezdrôtovú sieť LAN.

Skladovanie

Pri skladovaní projektora ho uchovávajte v suchom priestore.

Likvidácia

Pri likvidácii produktu sa obráťte na vaše miestne orgány alebo na predajcu a opýtajte sa na správny spôsob likvidácie.

Žiarovka obsahuje ortuť. Pri likvidácii použitých lúčových žiaroviek sa obráťte na vaše miestne orgány alebo na predajcu a zistíte správny spôsob likvidácie.

Použitie batérie likvidujte podľa návodu alebo podľa miestnych predpisov a smerníc pre likvidáciu.

Výstrahy pri používaní

■ Aby ste dostali dobrú kvalitu obrazu

Ak chcete dosiahnuť nádherný obraz vo vyššom kontraste, pripravte si vhodné prostredie. Zakryte okná závesmi alebo žalúziami a vypnite všetky svetlá v blízkosti obrazovky, aby sa na obrazovke neodrážalo svetlo zvonka alebo z interiérových svietidiel.

■ Premietacia šošovka

- Nedotýkajte sa povrchu premietacích objektívov holými rukami.
Ak sa šošovka zašpiní, budú všetky šmuhy premietané na premietaciu plochu.
- Počas prevádzky objektív neutierajte.
Čistenie šošovky počas prevádzky môže spôsobiť prilepenie cudzích predmetov alebo poškodenie objektívu.



Uvedené na projektore

■ LCD panel

Displej tohto projektora je tvorený tromi LCD panelmi. Aj keď je LCD panel produktom veľmi precíznej technológie, niektoré pixely sa môžu stratiť alebo byť neustále viditeľné. Toto nemusí nutne znamenať chybu v systéme.

Zobrazenie jedného obrázka po dlhšiu dobu môže vyústiť v to, že sa obrázok na LCD paneli uchová. Pokiaľ toto nastane, stačí nechať pustenú bielu obrazovku po dobu jednej hodiny.

■ Optické komponenty.

Používanie projektora v miestnosti s vysokou teplotou či množstvom prachu a tabakového dymu neprospieva optickým komponentom, ktorými sú napríklad LCD panely či polarizačné plochy.

■ Lampa

Svetelný zdroj projektora je Ortuťová lampa s vysokým vnútorným tlakom.

Vysokotlaková ortuťová lampa má nasledovné vlastnosti.

- Svetivosť lampy bude s dobou používania klesať.
- Lampa môže prasknúť alebo sa môže znížiť jej životnosť z dôvodu elektrického výboja.
- Výdrž lampy sa môže u každého kusu líšiť. Dôležité je hlavne použitie lampy. Najviac jej škodí nepretržitá projekcia po dobu 6 a viac hodín a časté vypínanie / zapínanie.
- V zriedkavých prípadoch lampa praskne hneď po projekcii.
- Riziko prasknutia sa dvíha, ak lampu používate aj po uplynutí výmenného cyklu. Lampy musíte neustále meniť.
(„When to replace the lamp unit“ (➡ Návod na obsluhu - Funkčný návod), „Replacing the lamp unit“ (➡ Návod na obsluhu - Funkčný návod)).
- Ak lampa praskne, plyn ktorý je vo vnútri lampy sa uvoľní vo forme dymu.
- Odporúča sa mať k dispozícii náhradné lampy.

■ Pripojenia počítača a vonkajších zariadení

Pri pripájaní počítača alebo nejakého externého zariadenia si dôkladne prečítajte tento návod a časť kde sa píše o použití napájacích šnúrov a aj tienených káblov.

Príslušenstvo

Ubezpečte sa, že spolu s vaším projektorom bolo dodané nasledovné príslušenstvo. Číslo v < > zátvorkách ukazuje počet príslušenstva.

Diaľkový ovládač <1>
(N2QAYA000116)



AAA/R03 alebo AAA/LR03 Batérie <2>
(Pre diaľkové ovládanie)

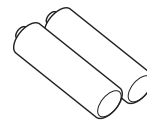

Napájacia šnúra
(K2CT3YY00080) <1>

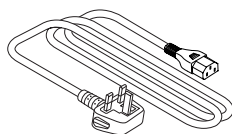

RGB signálny kábel <1>
(K1HY15YY0012)

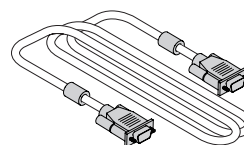

(K2CM3YY00040) <1>

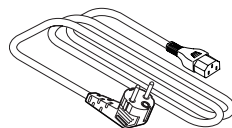

Upozornenie

- Po rozbalení projektoru náležite zlikvidujte baliaci papier z napájacej šnúry a baliaci materiál.
- Dodanú napájaciu šnúru nepoužívajte pre iné zariadenia ako je tento projektor.
- V prípade straty doplnkov či súčiastok konzultujte dodávateľa či dealera.
- Malé súčiastky skladujte vhodným spôsobom a držte ich mimo malých detí.

Poznámka

- Čísla modelov príslušenstva sú predmetom zmeny bez predchádzajúceho upozornenia.

Voliteľné príslušenstvo

Možnosti	Model č.
Stropná montážna konzola	ET-PKL100H (pre vysoké stropy) ET-PKL100S (pre nízke stropy) ET-PKL430B (Konzola na upevnenie projektoru)
Jednotka výmennej žiarovky	ET-LAL510
Jednotka výmenného filtra	ET-RFL300
D-SUB - S Video konverzný kábel	ET-ADSV
Bezdrôtový modul	ET-WML100E
Softvér včasného varovania (základná licencia/3-ročná licencia)	Rad ET-SWA100*

* Prípona čísla modelu sa líši podľa typu licencie.

Poznámka

- Čísla modelu voliteľného príslušenstva sú predmetom zmeny bez predchádzajúceho upozornenia.

Zapínanie/vypínanie projektora

Zapínanie projektora

Pred zapnutím projektora sa uistite, že sú všetky ostatné zariadenia správne zapojené.

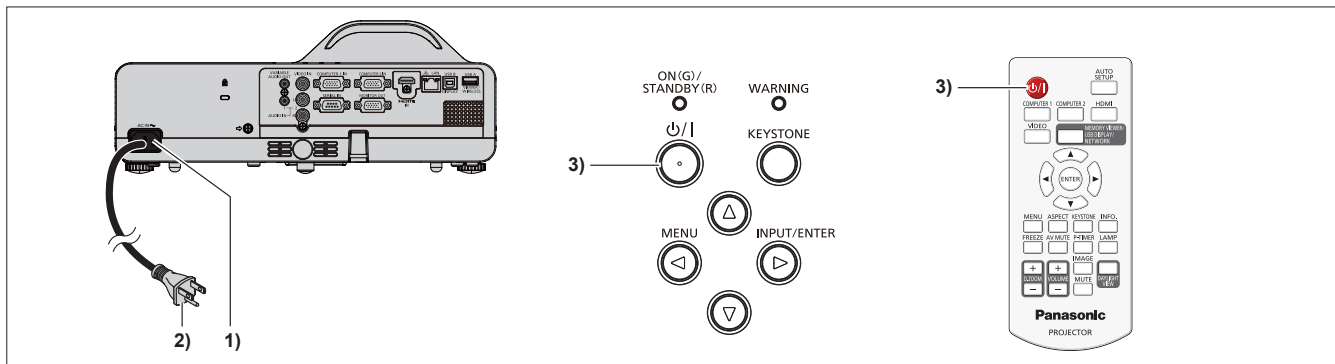

1) Pripojte napájaciu šnúru do tela projektora.

2) Pripojte elektrickú zástrčku do zásuvky.

- Indikátor <ON (G)/STANDBY (R)> sa rozsvieti na červeno a projektor sa dostane do pohotovostného režimu.

3) Stlačte tlačidlo napájania <⏻/⏷>.

- Indikátor napájania <ON(G)/STANDBY(R)> svieti zeleným svetlom a obraz sa čoskoro začne premietat' na obrazovke.

* Podrobnosti „Návodu na obsluhu - Funkčný návod“ nájdete stiahnuté z webovej stránky spoločnosti Panasonic (<https://panasonic.net/cns/projector/>).

Vypínanie projektora

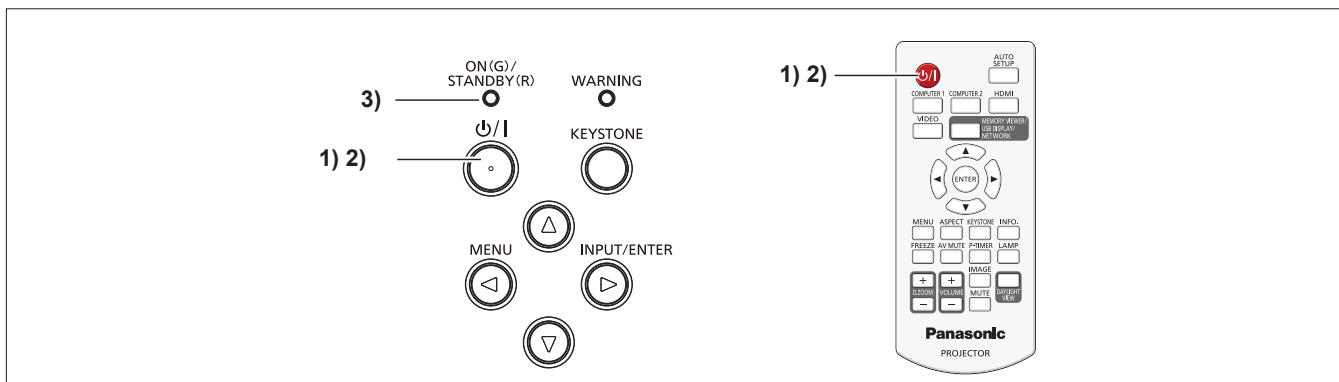

1) Stlačte tlačidlo napájania <⏻/|>.

- Zobrazí sa obrazovka potvrdenia vypnutia.

2) Stlačte opäť tlačidlo napájania <⏻/|>.

- Projekcia obrázku ustane a indikátor <ON (G)/STANDBY (R)> blikne červeno. (Vetrák je stále aktívny.)

3) Počkajte, kým sa indikátor <ON (G)/STANDBY (R)> rozsvieti červeno.

- Projektor sa dostane do pohotovostného režimu v prípade, že sa indikátor <ON (G)/STANDBY (R)> rozsvieti červeno.

4) Zo zásuvky vytiahnite zástrčku napájacej šnúry.

* Podrobnosti „Návodu na obsluhu - Funkčný návod“ nájdete stiahnuté z webovej stránky spoločnosti Panasonic (<https://panasonic.net/cns/projector/>).

Likvidácia opotrebovaných zariadení a batérií Len pre Európsku úniu a krajiny so systémom recyklácie



Tieto symboly uvádzané na výrobkoch, balení a/alebo v sprievodnej dokumentácii informujú o tom, že opotrebované elektrické a elektronické výrobky a batérie sa nesmú likvidovať ako bežný domový odpad. V záujme zabezpečenia správneho spôsobu likvidácie, spracovania a recyklácie odovzdajte opotrebované výrobky a batérie na špecializovanom zbernom mieste v súlade s platnou legislatívou. Správnym spôsobom likvidácie týchto výrobkov a batérií prispějete k zachovaniu cenných zdrojov a predídete prípadným negatívnym dopadom na ľudské zdravie a životné prostredie.

Podrobnejšie informácie o zbere a recyklácii vám poskytnú miestne úrady. Pri nesprávnej likvidácii tohto druhu odpadu môžu byť v súlade s platnou legislatívou udelené pokuty.



Poznámka týkajúca sa symbolu batérie (spodný symbol)

Tento symbol môže byť použitý spolu so symbolom chemickej značky. V takom prípade vyhovuje požiadavke stanovenej Smernicou týkajúcou sa príslušnej chemikálie.

Informácie o likvidácii elektrického a elektronického odpadu v krajinách mimo Európskej únie

Tieto symboly platia iba v Európskej únii.

Ak si prajete zlikvidovať tento produkt alebo batériu, pre bližšie informácie kontaktujte, prosím, vaše miestne úrady alebo predajcu a informujte sa o správnej metóde likvidácie.

Panasonic Corporation

Web Site: <https://panasonic.net/cns/projector/>
© Panasonic Corporation 2018

W1118JZ1099 -PT