

## Navodila za uporabo Osnovni vodnik

LCD projektor **Komercialna uporaba**

Št. modela PT-TW370  
PT-TX430  
PT-TX340

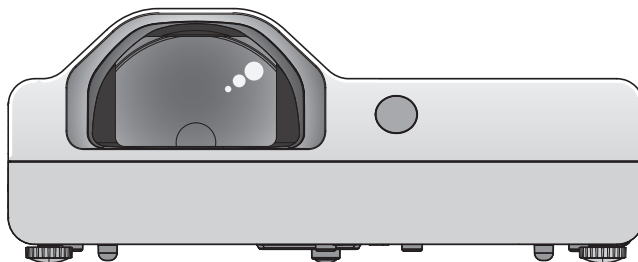

### Pred uporabo preberite navodila

Za več informacij o tem izdelku preberite »Navodila za uporabo – Funkcionalni priročnik«.

Če želite prenesti »Navodila za uporabo – Funkcionalni priročnik«, obiščite spletno mesto Panasonic na naslovu (<https://panasonic.net/cns/projector/>).

- V vašem jeziku je na voljo le ta dokument (tj. »Navodila za uporabo - Osnovni vodnik«).  
Za več podrobnosti preberite »Navodila za uporabo – Funkcionalni priročnik« v drugih jezikih.

Zahvaljujemo se vam za nakup tega izdelka Panasonic.

- Pred ravnanjem z izdelkom natančno preberite ta navodila in jih shranite za prihodnjo uporabo.
- Pred uporabo projektorja najprej preberite poglavje »Najprej preberite naslednja opozorila!« (➔ strani 3 do 8).

**PJLink™**

SLOVENIAN

DPQP1258ZB/X1

# Vsebina

|  |           |                                       |           |
|--|-----------|---------------------------------------|-----------|
| <b>Naprej preberita naslednja opozorila! .....</b> | <b>3</b>  | <b>Osnovne funkcije</b>               |           |
| <b>Priprava</b>                                    |           | <b>Vklop/izklop projektorja .....</b> | <b>16</b> |
| <b>Previdnosti ukrepi .....</b>                    | <b>10</b> | Vklop projektorja.....                | 16        |
| Namen uporabe izdelka .....                        | 10        | Izklop projektorja .....              | 17        |
| Previdnostni ukrepi med transportom.....           | 10        |                                       |           |
| Previdnosti ukrepi pri namestitvi.....             | 10        |                                       |           |
| Varnost .....                                      | 12        |                                       |           |
| Opombe o uporabi brezžične povezave.....           | 12        |                                       |           |
| Programska oprema, ki jo podpira projektor .....   | 13        |                                       |           |
| Hramba.....  | 14        |                                       |           |
| Odstranjevanje .....                               | 14        |                                       |           |
| Previdnostni ukrepi pri uporabi.....               | 14        |                                       |           |
| Dodatna oprema.....                                | 15        |                                       |           |
| Izbirna dodatna oprema .....                       | 15        |                                       |           |

## Naprej preberita naslednja opozorila!

**OPOZORILO:** TA NAPRAVA MORA BITI OZEMLJENA.

**OPOZORILO:** Naprave ne izpostavljajte dežju ali vlagi, saj lahko to povzroči okvaro naprave in posledično požar ali električni udar.  
Ta naprava ni namenjena za uporabo v neposrednem vidnem polju na delovnih mestih z zasloni.  
Naprave ne nameščajte v neposredno vidno polje ter tako preprečite moteče lesketanje zaslona na delovnem mestu.  
Oprema ni namenjena za uporabo na delovnih mestih z video opremo (v skladu z odredbo BildscharbV).

V skladu z zahtevami standarda ISO 7779 je raven zvočnega tlaka na mestu upravljavca naprave enaka ali manjša od 70 dB (A).

**OPOZORILO:**

1. Če naprave dalj časa ne uporabljate, povlecite vtikač iz vtičnice.
2. Ne odstranjujte ohišja, saj lahko takšno ravnanje povzroči električni udar. V napravi ni delov, ki bi jih uporabnik lahko sam popravil. Za popravilo se obrnite na usposobljeno servisno osebje.
3. Ne odstranite ozemljitvenega dela iz vtikača. Ta naprava je opremljena tripolnim ozemljitvenim vtikačem. Vtikač ustreza le ozemljitvenim vtičnicam. To je varnostni ukrep. Če vtikača ne morete vstaviti v vtičnico, se za pomoč obrnite na električarja. Ne poskušajte zaobiti namena ozemljitvenega vtikača.

**OPOZORILO:** DA ZMANJŠATE TVEGANJE POŽARA OZ. ELEKTRIČNEGA UDARA, TEGA IZDELKA NE IZPOSTAVLJAJTE DEŽJU ALI VLAGI.

**OPOZORILO:** MOŽNOST ELEKTRIČNEGA UDARA. NE ODPIRAJTE.

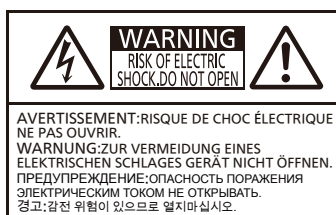

Oznaka na projektorju



Simbol strele s puščico znotraj enakostraničnega trikotnika opozarja uporabnika na prisotnost neizolirane »nevarne napetosti« v ohišju naprave, katere velikost predstavlja tveganje električnega udara za osebe.



Simbol klicaja znotraj enakostraničnega trikotnika opozarja uporabnika na prisotnost pomembnih navodil za delovanje in vzdrževanje (servisiranje) v literaturi, ki je priložena izdelku.

**OPOZORILO:**



PRED ZAMENJAVO SIJALKE IZKLOPITE NAPRAVO IN IZVLECITE VTIKAČ IZ ZIDNE VTIČNICE.

**OPOZORILO:** Med uporabo projektorja ne glejte v svetlobo, ki jo oddaja objektiv.

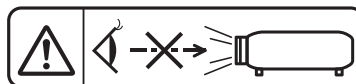

Oznaka na projektorju

**OPOZORILO:** Med uporabo projektorja ne polagajte predmetov pred objektiv.



Oznaka na projektorju

## Naprej preberita naslednja opozorila!

---

**PREVIDNO:** Za zagotovitev stalne ustreznosti naprave upoštevajte priložena navodila za namestitev. To vključuje uporabo priloženega napajalnega kabla in vmesniških kablov z ovojem pri povezavi z računalnikom ali drugimi obrobni napravami. Poleg tega lahko vse nepooblaščne spremembe ali prilagoditve te opreme izničijo upravičenost uporabnika do upravljanja s to napravo.

Ta naprava je namenjena za projiciranje slik na zaslon ipd. in ni namenjena za notranjo razsvetljavo v stanovanjskem okolju.

Direktiva 2009/125/ES

**Naziv in naslov uvoznika v Evropski uniji**  
**Panasonic Marketing Europe GmbH**  
**Panasonic Testing Centre**  
**Winsbergring 15, 22525 Hamburg, Germany**

## OPOZORILO:

### ■ ELEKTRIKA

**Stensko vtičnico oz. odklopnik je treba namestiti v bližino opreme, prav tako pa mora biti lahko dostopna za primer težav. Če se pojavijo naslednje težave, takoj izklopite napajanje.**

Nadaljnja uporaba projektorja v teh pogojih lahko povzroči požar ali električni udar.

- Če v projektor pridejo tujki ali voda, izklopite napajanje.
- Če projektor pade na tla ali če se razbije ohišje, izklopite napajanje.
- Če opazite, da iz projektorja izhaja dim, neobičajni vonji ali zvoki, izklopite napajanje.

Za popravila se obrnite na pooblaščen servisni center in projektorja ne poskušajte popraviti sami.

**Med neurjem se ne dotikajte projektorja ali kabla.**

Takšne razmere lahko povzročijo električni udar.

**Ne storite ničesar, kar bi lahko poškodovalo napajalni kabel ali vtikač.**

Uporaba poškodovanega napajalnega kabla lahko povzroči električni udar, kratek stik ali požar.

- Napajalnega kabla ne poškodujte ali spreminjajte, ne polagajte ga v bližino vročih objektov, ne upogibajte ga prekomerno, ne zvijajte in ne vlecite ga, nanj ne polagajte težkih predmetov ter ne povezujte ga v snop.

Za izvedbo vseh potrebnih popravil na napajalnem kablu se obrnite na pooblaščen servisni center.

**Vtikač v celoti vstavite v zidno vtičnico in električni priključek v priključek projektorja.**

Če vtikač ni pravilno vstavljen, obstaja možnost pojava električnih udarov in pregrevanja.

- Ne uporabljajte poškodovanih vtikačev ali vtičnic, ki niso popolnoma pritrjene v zid.

**Uporabljajte izključno priloženi napajalni kabel.**

Neupoštevanje tega navodila lahko povzroči električni udar ali požar. Upoštevajte, da v kolikor ne boste uporabili priloženega napajalnega kabla za ozemljitev naprave na izhodni stani, lahko to povzroči električni udar.

**Redno čistite vtičnico, da preprečite nabiranje praha na njej.**

Neupoštevanje tega navodila lahko povzroči požar.

- Če se na vtičnici nabere prah, lahko posledična vlažnost poškoduje izolacijo.
- Če projektorja dalj časa ne uporabljate, izvlecite vtikač iz zidne vtičnice.

Redno izklaplajte vtikač iz zidne vtičnice in ga obrišite s suho krpo.

**Vtikača in električnega priključka ne prijemajte z mokrimi rokami.**

Neupoštevanje tega navodila lahko povzroči električni udar.

**Ne preobremenjujte zidne vtičnice.**

Preobremenjena električna napeljava (npr. zaradi uporabe prevelikega števila adapterjev) lahko povzroči pregrevanje in posledično požar.

### ■ OB UPORABI/NAMESTITVI

**Projektorja ne polagajte na mehke materiale, kot so preproge ali penaste podloge.**

Takšno ravnanje lahko povzroči pregrevanje projektorja in posledično opekline, požar ali okvare projektorja.

**Projektorja ne nameščajte v vlažnih in prašnih prostorih ali v prostorih, kjer lahko pride v stik z oljnim dimom ali paro.**

Uporaba projektorja v takšnih okoliščinah lahko povzroči požar, električni udar ali poslabšanje stanja sestavnih delov. Poslabšanje stanja sestavnih delov (na primer stropnega nosilca) lahko povzroči, da projektor, ki je nameščen na strop, pade na tla.

**Projektorja ne namestite na mesto, ki dovolj trdno za njegovo celotno težo, ali na površino, ki je nagnjena ali nestabilna.**

Neupoštevanje tega navodila lahko povzroči padec projektorja ali njegovo prevrnitev in posledično resno fizično poškodbo ali materialno škodo.

**Namestitev (npr. stropnega nosilca) lahko izvede le usposobljeno tehnično osebje.**

Če namestitev ni izvedena pravilno in projektor ni čvrsto pritrjen, lahko to povzroči poškodbe ali nesreče, kot je električni udar.

- Kabel, ki je priložen stropnemu nosilcu, uporabite kot dodatni varnostni ukrep, da preprečite padec projektorja. (Ne namestite ga na istem mestu kot stropni nosilec.)

**Projektorja ne namestite v prehodni prostor.**

Ljudje lahko ob projektor zadenejo ali se obenj spotaknejo, kar lahko privede do požara, električnega udara ali telesnih poškodb.

## OPOZORILO:

### Ne prekrivajte odprtih za dovod/odvod zraka.

Takšno ravnanje lahko povzroči pregrevanje projektorja in posledično požar ali okvare projektorja.

- Projektorja ne nameščajte v ozkih, slabo prezračenih prostorih.
- Projektorja ne polagajte na blago ali papir, saj lahko ti materiali zaidejo v odprtino za dovod zraka.
- Zagotovite vsaj 1 m (39-3/8") prostora med katerim koli zidom ali predmetom ter odprtino za odvod zraka in vsaj 50 cm (19-11/16") prostora med katerim koli zidom ali predmetom ter odprtino za dovod zraka.

### Vaših rok ali drugih predmetov ne polagajte v bližino odprtine za odvod zraka.

Takšno ravnanje lahko povzroči opekline ali poškodbe vaših rok oziroma drugih objektov.

- Iz odprtine za odvod zraka izhaja ogrevan zrak. Tej odprtini ne približujte vaših rok, obraza ali drugih predmetov, ki niso odporni na vročino.

### Med uporabo projektorja ne glejte v svetlobo, ki jo oddaja objektiv, in pred to svetlobo tudi ne nastavljajte svoje kože.

Takšno ravnanje lahko povzroči opekline ali izgubo vida.

- Objektiv projektorja oddaja močno svetlobo. Ne glejte neposredno v ali polagajte rok neposredno pred to svetlobo.
- Bodite zlasti previdni, da mlajšim otrokom preprečite gledanje v objektiv. Ko se ne nahajate v bližini projektorja, prav tako izključite napravo in izvlecite vtikač.

### Nikoli ne poskušajte preoblikovati ali razstaviti projektorja.

Visoke napetosti lahko povzročijo požar ali električne udare.

- Za vse preglede, prilagoditve ali popravila se obrnite na pooblaščen servisni center.

### Ne dopustite, da bi v projektor prodrl kovinski predmeti, vnetljive snovi ali tekočine. Ne dopustite, da bi se projektor zmočil.

To lahko povzroči kratek stik ali pregrevanje, posledično pa požar, električni udar ali napačno delovanje projektorja.

- V bližino projektorja ne polagajte posod s tekočino ali kovinskih predmetov.
- Če v projektor prodre tekočina, se za pomoč obrnite na svojega prodajalca.
- Zlasti morate biti pozorni na otroke.

### Uporabljajte le stropne nosilce, ki jih je opredelil Panasonic.

Uporaba nosilca za stropno namestitvev, ki ni naveden, povzroči nezgode zaradi padca projektorja.

- Na stropni nosilec pritrdite priloženi varnostni kabel, da preprečite padec projektorja.

## ■ DODATNA OPREMA

### Ne uporabljajte baterij ali rokujte z njimi na neprimeren način ter vedno upoštevajte navodila v nadaljevanju.

Neupoštevanje teh navodil lahko povzroči opekline, puščanje baterij, njihovo pregrevanje, eksplozijo ali vžig.

- Ne uporabljajte nespecificiranih baterij.
- Ne polnite suhih celičnih baterij.
- Ne razstavljajte suhih celičnih baterij.
- Ne grejte baterij in ne postavljajte jih v tekočino ali ogenj.
- Ne dopustite, da pozitivni terminal (+) in negativni terminal (-) baterije prideta v stik s kovinskimi predmeti, kot so ogrlice ali sponke za lase.
- Ne hranite ali nosite baterij skupaj s kovinskimi predmeti.
- Baterije shranjujte v plastični vrečki in se prepričajte, da niso v bližini kovinskih predmetov.
- Pri vstavljanju baterij se prepričajte, da sta pola (+ in -) pravilno usmerjena.
- Ne uporabljajte nove baterije skupaj s staro in ne uporabljajte različne vrste baterij skupaj.
- Ne uporabljajte baterije, katere zunanji ovoj odstopa ali ga ni.

### Otrokom ne dovolite rokovanja z baterijami.

Otroci jih lahko po nesreči pogoltnjejo in se poškodujejo.

- V tem primeru nemudoma poiščite zdravniško pomoč.

### Če tekočina pušča iz baterije, se je ne dotaknite z golimi rokami in po potrebi upoštevajte naslednje ukrepe.

- Tekočina iz baterije na vaši koži ali oblačilih lahko povzroči vnetje kože ali poškodbo. Oči nemudoma sperite s čisto vodo in poiščite zdravniško pomoč.
- Če tekočina iz baterije pride v stik z vašimi očmi, lahko to povzroči izgubo vida. V tem primeru si ne manite oči. Oči nemudoma sperite s čisto vodo in poiščite zdravniško pomoč.

### Med zamenjavo sijalke ne odstranjajte nespecificiranih vijakov.

Takšno ravnanje lahko povzroči električni udar, opekline ali poškodbo.

## OPOZORILO:

### Sijalke ne razstavljajte.

Če se sijalka razbije, lahko to privede do poškodbe.

### Zamenjava sijalke

Sijalka ima visok notranji pritisk. Neprimerno ravnanje s sijalko lahko povzroči eksplozijo in resne poškodbe ali nesreče.

- Če sijalka zadane ob trd predmet ali pade po tleh, lahko zlahka eksplodira.
- Pred zamenjavo sijalke izvlecite vtikač iz zidne vtičnice. Neupoštevanje teh navodil lahko povzroči električni udar ali eksplozijo.
- Pred zamenjavo sijalke izklopite napravo in počakajte vsaj eno uro, da se ta ohladi. Neupoštevanje tega lahko povzroči opekline.

### Prazni bateriji nemudoma odstranite iz daljinskega upravljalnika.

Če ju pustite v enoti, lahko pride do puščanja tekočine, pregrevanja ali eksplozije baterij.

## PREVIDNO:

### ■ ELEKTRIKA

#### Pri izklapljanju napajalnega kabla, pridržite tako vtikač kot tudi električni priključek.

Če potegnete sam električni kabel, lahko poškodujete napajalni kabel, kar lahko povzroči požar, kratek stik ali resen električni udar.

#### Če projektorja dalj časa ne uporabljate, izvlecite vtikač iz zidne vtičnice.

Neupoštevanje tega lahko povzroči požar ali električni udar.

#### Pred kakršnim koli čiščenjem naprave ali menjavo enote, izvlecite vtikač iz zidne vtičnice.

Neupoštevanje teh navodil lahko povzroči električni udar.

### ■ OB UPORABI/NAMESTITVI

#### Na projektor ne polagajte težkih predmetov.

Neupoštevanje tega navodila lahko povzroči neuravnoteženost in padec projektorja, posledično pa poškodbo projektorja ali telesno poškodbo. Projektor se lahko poškoduje ali deformira.

#### Ne naslanjajte se na projektor.

Pri tem lahko padete ali zlomite projektor, kar lahko privede do poškodbe.

- Ne dovolite, da otroci stojijo ali sedijo na projektorju.

#### Projektorja ne postavljajte na izredno vroča mesta.

To lahko poškoduje ohišje ali notranje sestavne dele ali pa povzroči požar.

- Bodite zlasti pozorni na mestih, ki so neposredno izpostavljeni sončni svetlobi ali so v bližini peči.

#### Projektorja ne nameščajte na mestih, kjer je izpostavljen soli ali korozivnim plinom.

Neupoštevanje tega lahko povzroči okvare projektorja zaradi korozije.

#### Med uporabo projektorja ne polagajte predmetov pred objektiv.

#### Pred projekcijsko lečo ne postavljajte nobenih predmetov, da ne ovirate projekcije.

Neupoštevanje tega lahko povzroči požar ali poškodbo naprave ter posledično napako v delovanju projektorja.

- Leča projektorja oddaja močno svetlobo.

#### Med uporabo projektorja ne stojte pred objektivom.

Takšno ravnanje lahko poškoduje ali ožge oblačila.

- Leča projektorja oddaja močno svetlobo.

#### Pred premikanjem projektorja vedno najprej izklopite kable.

Če projektor premikate, ko so kabli še priključeni, se lahko le-ti poškodujejo, kar lahko povzroči požar ali električni udar.

#### Pri pritrdjevanju projektorja na strop poskrbite, da vijaki za pritrditev in električni kabel ne pridejo v stik s kovinskimi deli v stropu.

Stik s kovinskimi deli v stropu lahko privede do električnega udara.

#### Nikoli ne priključujte slušalk v priključek <VARIABLE AUDIO OUT>.

Prekomeren zvočni tlak od slušalk lahko povzroči izgubo sluha.

### ■ DODATNA OPREMA

#### Ne uporabljajte starih sijalk.

Rabljene sijalke lahko povzročijo eksplozijo.

### PREVIDNO:

Če se sijalka razbije, nemudoma prezračite prostor. Polomljenih delov se ne dotikajte in jih ne približujte obrazu.

Neupoštevanje tega lahko povzroči, da uporabnik absorbira plin, ki se je sprostil ob razbitju sijalke in ki vsebuje skorajda enako količino živega srebra kot fluorescentne svetilke, polomljeni deli pa lahko povzročijo poškodbo.

- Če menite, da ste absorbirali plin ali je le-ta prišel v stik z vašimi očmi ali usti, nemudoma poiščite zdravniško pomoč.
- Za zamenjavo sijalke stopite v stik z vašim prodajalcem in preverite notranjost projektorja.

Če projektorja dalj časa ne uporabljate, odstranite bateriji iz daljinskega upravljalnika.

Neupoštevanje tega lahko povzroči puščanje baterij, njihovo pregrevanje, vžig ali eksplozijo in posledično požar ali kontaminacijo okolice.

### ■ VZDRŽEVANJE

Pri vašem prodajalcu se pozanimajte glede čiščenja notranjosti projektorja enkrat letno.

Nenehna uporaba ob sočasnem nabiranju praha v notranjosti projektorja lahko povzroči požar.

- Vašega prodajalca vprašajte za ceno čiščenja.

## Odstranjevanje baterije

1. Potisnite zatič in dvignite pokrov.

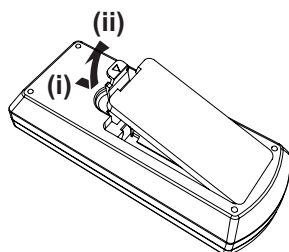

2. Odstranite bateriji.

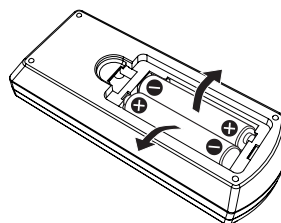



## ■ Blagovne znamke

- Windows, Internet Explorer in Microsoft Edge so registrirane blagovne znamke ali blagovne znamke podjetja Microsoft Corporation v Združenih državah Amerike in drugih državah.
- Mac, OS X, macOS, iPad, iPhone, iPod touch in Safari so blagovne znamke podjetja Apple Inc. ter so registrirane v Združenih državah Amerike in drugih državah.
- IOS je blagovna znamka ali registrirana blagovna znamka družbe Cisco v ZDA in drugih državah ter se uporablja pod licenco.
- Android je blagovna znamka družbe Google Inc.
- Izrazi HDMI, visokoločljivostni večpredstavnostni vmesnik HDMI in logotip HDMI so blagovne znamke ali registrirane blagovne znamke družbe HDMI Licensing Administrator, Inc. v Združenih državah Amerike in drugih državah.
- Intel® je blagovna znamka družbe Intel Corporation, registrirana v Združenih državah Amerike in/ali drugih državah.
- Blagovna znamka PLink je blagovna znamka, ki se uporablja za pravice blagovnih znamk na Japonskem, v Združenih državah Amerike ter drugih državah in regijah.
- Adobe, Acrobat in Reader so registrirane blagovne znamke ali blagovne znamke družbe Adobe Systems Incorporated v Združenih državah Amerike in/ali drugih državah.
- Vsa druga imena, nazivi podjetij in imena izdelkov, ki so omenjena v tem priročniku, so blagovne znamke ali registrirane blagovne znamke svojih lastnikov.

Opomba: Simbola ® in ™ v tem priročniku nista posebej določena.

## ■ Informacije o programski opremi za ta izdelek

Ta izdelek vključuje naslednjo programsko opremo:

- (1) programsko opremo, ki jo je samostojno razvila družba Panasonic Corporation, ali je bila razvita zanjo,
- (2) programsko opremo drugih razvijalcev programske opreme, za katero ima družba Panasonic Corporation licenco,
- (3) programsko opremo, ki je licencirana z licenco GNU General Public License različice 2.0 (GPL V2.0),
- (4) programsko opremo, ki je licencirana z licenco GNU LESSER General Public License različice 2.1 (LGPL V2.1) in/ali
- (5) drugo odprtokodno programsko opremo poleg programske opreme, licencirane z licenco GPL V2.0 in/ali LGPL V2.1.

Programska oprema, razvrščena v kategorijo od (3) do (5), se distribuira v upanju, da bo koristna, vendar BREZ VSAKRŠNE GARANCIJE, tudi brez implicitne PRODAJNE garancije ali jamstva glede USTREZNOSTI ZA DOLOČEN NAMEN.

Najmanj tri (3) leta od dobave tega izdelka bo družba Panasonic tretjim strankam, ki se obrnejo nanjo, posredovala spodnje podatke, celotno strojno čitljivo kopijo ustrezne izvorne kode, ki jo krijeta licenci GPL V2.0 in LGPL V2.1 ali druge licence, ki to zahtevajo, kot tudi ustrezno obvestilo o avtorskih pravicah. Družba bo za posredovanje podatkov zaračunala samo v višini stroškov za fizično distribucijo izvorne kode.

Podatki za stik: [oss-cd-request@gg.jp.panasonic.com](mailto:oss-cd-request@gg.jp.panasonic.com)

Programska oprema Presenter Light uporablja naslednjo programsko opremo.

Del te programske opreme delno temelji na delu skupine Independent JPEG Group.

## ■ Ilustracije v teh navodilih za uporabo

- Slike projektorja, prikaz na zaslonu (OSD) in drugi prikazani deli se lahko razlikujejo od dejanskega izdelka.
- Slike, prikazane na računalniškem zaslonu, se lahko razlikujejo glede na vrsto računalnika in naloženega operacijskega sistema.
- Slike projektorja s priključenim priključnim kablom so zgolj primeri. Oblike priloženih priključnih kablov se razlikujejo glede na državo, v kateri ste kupili projektor.

## ■ Referenčne strani

- Referenčne strani v tem priročniku so prikazane na naslednji način: (➔ stran 00).
- Referenčne strani do »Navodila za uporabo – Funkcionalni priročnik« so prikazane kot: (➔ Navodila za uporabo – Funkcionalni priročnik).

V tem priročniku so naslovi, ki se sklicujejo na »Navodila za uporabo – Funkcionalni priročnik«, prikazani v angleški različici.

Če želite prenesti »Navodila za uporabo – Funkcionalni priročnik« (PDF), obiščite spletno mesto Panasonic na naslovu (<https://panasonic.net/cns/projector/>).

Če želite prebrati »Navodila za uporabo – Funkcionalni priročnik« (PDF), morate imeti nameščen program Adobe® Acrobat® Reader®.

## ■ Izraz

- V tem priročniku se za dodatek »Brezžični/žični daljinski upravljalnik« uporablja izraz »Daljinski upravljalnik«.
- Pri prikazu zaslona z menijem opravlja gumb <INPUT/ENTER> na nadzorni plošči funkcijo gumba <ENTER>. Postopek delovanja zaslona z menijem je v teh navodilih opredeljen kot »Pritisnite gumb <ENTER>«, da se poenoti delovanje nadzorne plošče z delovanjem daljinskega upravljalnika.

# Previdnosti ukrepi

## Namen uporabe izdelka

Izdelek je namenjen projiciranju nepremičnih/premičnih signalov z video opreme in računalnikov na platno.

## Previdnostni ukrepi med transportom

- Med transportom previdno ravnajte s projektorjem in se izogibajte prekomernim tresljajem ter trkom. Ti lahko poškodujejo notranje sestavne dele in povzročijo napake v delovanju.
- Nastavljivi nogi projektorja naj bodo med transportom zloženi. V nasprotnem primeru se nastavljivi nogi lahko poškodujeta.
- Projektorja ne premikajte ali transportirajte, če je brezžični modul (št. modela: ET-WML100E), tj. izbirni dodatni del, pritrjen. Takšno ravnanje lahko poškoduje brezžični modul.

## Previdnosti ukrepi pri namestitvi

### ■ Projektorja se nameščajte zunaj.

Projektor je namenjen le za notranjo uporabo.

### ■ Projektorja ne namestite na naslednjih lokacijah.

- Mesta, kjer prihaja do tresljajev ali trkov, kot je na primer avto ali vozilo: neupoštevanje tega lahko povzroči poškodbe notranjih sestavnih delov ali nepravilno delovanje.
- Lokacije ob morju ali mesta, ki so izpostavljena korozivnemu plinu: korozija lahko povzroči poškodbe notranjih sestavnih delov ali nepravilno delovanje projektorja.
- V bližini izpusta zraka od klimatske naprave: odvisno od pogojev uporabe lahko v redkih primerih zaslon niha zaradi ogrevanega zraka iz odprtine za odvod zraka ali vročega oziroma hladnega zraka. Prepričajte se, da odvod zraka iz projektorja ali druge naprave oziroma zrak iz klimatske naprave ne piha proti prednjemu delu projektorja.
- Mesta, kjer prihaja do hitrih sprememb temperature, na primer v bližini svetilk (studijskih sijalk): to lahko skrajša življenjsko dobo sijalke ali povzroči deformacijo ohišja zaradi vročine, kar lahko povzroči napake v delovanju. Upoštevajte temperaturo delovnega okolja projektorja.
- V bližini visokonapetostnih vodnikov ali motorjev: to lahko ovira delovanje projektorja.

### ■ Za namestitev projektorja, npr. na strop, se posvetujte z usposobljenim tehnikom ali prodajalcem.

Da zagotovite delovanje in varnost projektorja, se ob namestitvi na strop ali drugo visoko mesto posvetujte z usposobljenim tehnikom ali prodajalcem.

### ■ Nastavitev ostrine

Toplota, ki nastaja zaradi svetlobe iz svetlobnega vira, vpliva na projekcijsko lečo za izjemno čisto sliko, zato je ostrina takoj po vklopu projektorja nestabilna. Priporočljivo je, da ostrino nastavite po vsaj 30 minutah neprekinjenega projiciranja slik.

### ■ Pri uporabi projektorja pod 700 m (2 297') nadmorske višine, se prepričajte, da je nastavitev [High land] nastavljena na [Off].

Neupoštevanje tega lahko skrajša življenjsko dobo notranjih delov in povzroči napačno delovanje naprave.

### ■ Pri uporabi projektorja nad 700 m (2 297') nadmorske višine in pod 1 400 m (4 593') nadmorske višine, se prepričajte, da je nastavitev [High land] nastavljena na [On 1].

Neupoštevanje tega lahko skrajša življenjsko dobo notranjih delov in povzroči napačno delovanje naprave.

### ■ Pri uporabi projektorja nad 1 400 m (4 593') nadmorske višine in pod 2 700 m (8 858') nadmorske višine, se prepričajte, da je nastavitev [High land] nastavljena na [On 2].

Neupoštevanje tega lahko skrajša življenjsko dobo notranjih delov in povzroči napačno delovanje naprave.

### ■ Projektorja ne nameščajte na nadmorski višini 2 700 m (8 858') ali več.

Neupoštevanje tega lahko skrajša življenjsko dobo notranjih delov in povzroči napačno delovanje naprave.

## ■ Projektorja ne nagibajte in ga ne postavljajte na bočno stran.

Ohišja projektorja ne nagibajte za več kot  $\pm 30^\circ$  vertikalno ali  $\pm 15^\circ$  horizontalno. Prekomerno nagibanje lahko skrajša življenjsko dobo sestavnih delov.

Kot, ki ga je mogoče popraviti v meniju [Expand] → [Keystone] → [H/V Keystone], mora biti v mejah  $\pm 15^\circ$ . Če navpičen naklon projektorja glede na površino zaslona presega  $15^\circ$ , trapezoidno izkrivljene slike ne bo mogoče v odpraviti.

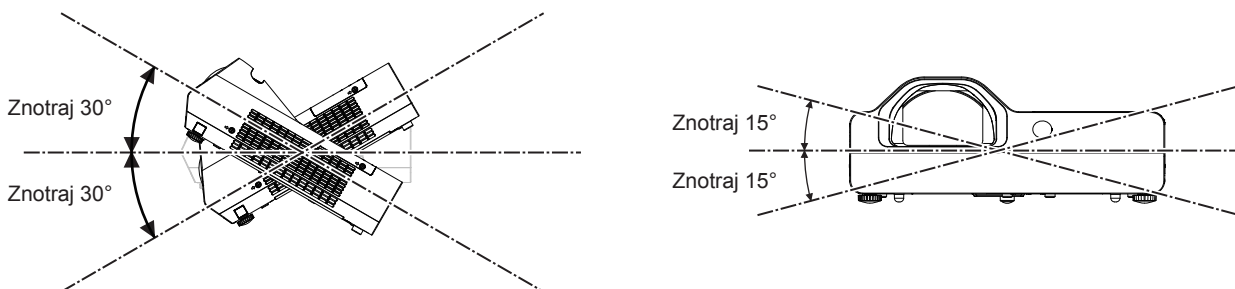

## ■ Previdnostni ukrepi pri namestitvi projektorjev

- Nastavljive nožice uporabljajte samo pri prostostoječi namestitvi in za nastavitev kota. Če jih uporabljate za druge namene, se lahko projektor poškoduje.
- Če projektor ne namestite z metodo talne namestitve z uporabo nastavljivih nožic ali stropne namestitve z uporabo stropnega nosilca, uporabite štiri odprtine z navojem za stropni nosilec (kot je prikazano na sliki), da pričvrstite projektor.

V takšnem primeru med odprtinami z navojem za stropni nosilec na spodnjem delu projektorja in namestitveno površino ne sme biti reže, zato mednje vstavite (kovinske) distančnike.

- Za privijanje pritrdilnih vijakov na predpisan zatezni moment uporabite momentni vijačnik ali šesterorobi momentni ključ. Ne uporabljajte električnih ali udarnih vijačnikov.

(Premer vijakov: M4, globina navoja v notranjosti projektorja: 10 mm (13/32"), zatezni moment vijakov:  $1,25 \pm 0,2 \text{ N}\cdot\text{m}$ )

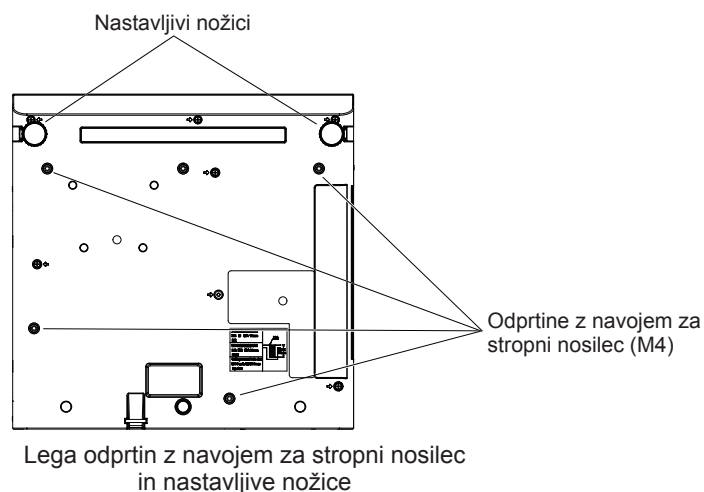

- Ne prekrivate odprtin za prezračevanje (za dovod in odvod zraka) projektorja.
- Zagotovite, da vroč ali hladen zrak iz klimatskih naprav ne piha neposredno v ventilacijske odprtine (za dovod in odvod zraka) projektorja.

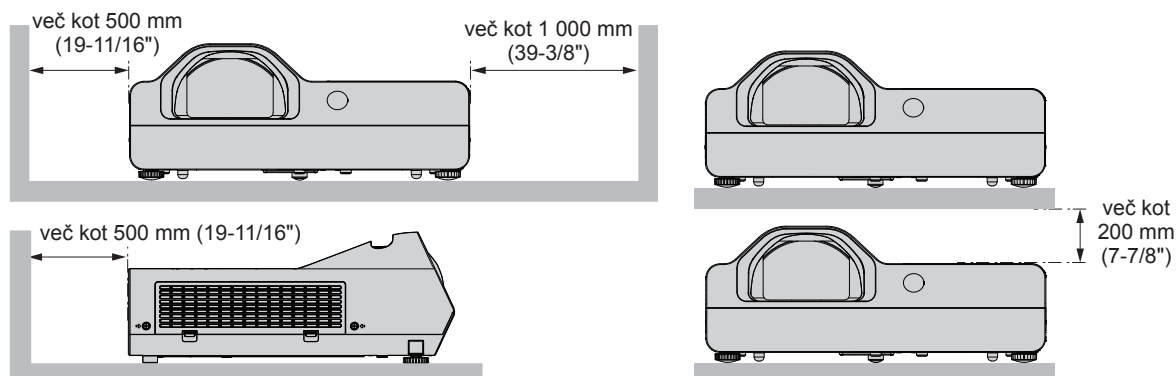

- Projektorja ne nameščajte v omejen prostor.  
V primeru namestitve projektorja v omejenem prostoru je obvezna uporaba klimatske naprave ali ventilacije. Če ni zadostne ventilacije, se lahko nabere odvodni topli zrak, kar lahko na projektorju sproži zaščito pred preobremenitvijo.
- Družba Panasonic ne prevzema odgovornosti za morebitne poškodbe izdelka, nastale zaradi izbire neustreznega mesta za namestitev projektorja, tudi če se garancijsko obdobje izdelka še ni izteklo.

## Varnost

---

Izvajajte varnostne ukrepe za preprečitev naslednjih incidentov.

- Razkrivanje osebnih podatkov prek tega izdelka.
- Nepooblaščen uporaba tega izdelka s strani zlonamerne tretje osebe.
- Poseganje v delovanje ali prekinitev delovanja tega izdelka s strani zlonamerne tretje osebe.

Izvedite ustrezne varnostne ukrepe.

- Vaše geslo naj bo takšno, da ga je čim težje ugotoviti.
- Redno spreminjajte svoje geslo.  
Geslo lahko nastavite v meniju [Expand] → [Security] → [PIN code change].
- Družba Panasonic ali njene podružnice nikoli ne poskušajo pridobiti gesla neposredno od uporabnikov. V primeru takšne poizvedbe, ne razkrijte svojega gesla.
- Povezано omrežje mora biti zaščitenó s požarnim zidom ali drugimi varnostnimi možnostmi.
- Nastavite geslo za spletni nadzor in omejite uporabnike, ki se lahko prijavijo.  
Geslo za spletni nadzor je mogoče nastaviti na strani [General Setup] zaslona za spletni nadzor.

### ■ Varnost pri uporabi brezžične naprave LAN

Prednost brezžičnega lokalnega omrežja (LAN) je možnost izmenjave informacij med računalnikom ali podobnimi napravami in brezžičnimi dostopnimi točkami z uporabo radijskih valov namesto kabla LAN, v kolikor ste znotraj dosega signala za radijske prenose.

Ker pa radijski valovi lahko potujejo skozi ovire (npr. zidove) in so na voljo kjerkoli v določenem dosegu, se lahko pojavijo spodaj navedene težave, če ne vzpostavite varnostnih nastavitvev.

- Možnost prestrezanja prenesenih podatkov  
Zlonamerna tretja stran lahko namenoma prestreže radijske valove in nadzoruje naslednje prenesene podatke.
  - osebne podatke, kot so številke vaših osebnih dokumentov, geslo in številka kreditne kartice
  - vsebino e-poštnih sporočil
- Nezakonit dostop  
Zlonamerna tretja stran lahko brez pooblastila pridobi dostop do vašega osebnega ali službenega omrežja in stori naslednje.
  - pridobi osebne in/ali skrivne informacije (uhajanje informacij)
  - razširja napačne informacije tako, da se izdaja za določeno osebo (slepljenje)
  - prepiše prestrežene komunikacije in izdaja napačne informacije (nedovoljeni poseg)
  - razširja škodljivo programsko opremo, na primer računalniški virus, zruši vaše podatke in/ali sistem (sesutje sistema).

Ker je večina brezžičnih adapterjev LAN ali dostopnih točk opremljena z varnostnimi funkcijami, ki preprečujejo takšne težave, lahko zmanjšate verjetnost za nastanek teh težav pri uporabi tega izdelka tako, da vzpostavite ustrezne varnostne nastavitve za brezžično napravo LAN.

Nekatere brezžične naprave LAN morda ob nakupu nimajo nastavljenih varnostnih nastavitvev. Pred uporabo brezžične naprave LAN se prepričajte, da so vse z varnostjo povezane nastavitve vzpostavljene v skladu z navodili v priloženih uporabniških priročnikih, saj boste le tako zmanjšali možnost nastanka varnostnih težav.

Odvisno od specifikacij brezžičnega lokalnega omrežja, lahko zlonamerna tretja stran s posebnimi sredstvi kljub temu zaobide varnostne nastavitve.

Podjetje Panasonic poziva kupce, da se v celoti seznanijo s tveganjem pri uporabi tega izdelka brez vzpostavljenih varnostnih nastavitvev, in priporoča, da kupci varnostne nastavitve izvedejo po lastni presoji in na lastno odgovornost.

### Opombe o uporabi brezžične povezave

---

Funkcija brezžične povezave projektorja uporablja radijske valove v pasu 2,4 GHz.

Za to ne potrebujete licence radijske postaje, vendar pred uporabo natančno preberite naslednje postavke in se prepričajte, da jih v celoti razumete.

Brezžični modul (Št. modela.: ET-WML100E) je del izbirnih dodatnih delov in mora biti nameščen, če želite uporabljati brezžično funkcijo LAN tega projektorja.

### ■ Ne uporabljajte ga v bližini drugih brezžičnih naprav.

Naslednje naprave morda uporabljajo radijske valove v istem pasu kot projektor.

Ko projektor uporabljate v bližini teh naprav, lahko motnje v radijskih valovih onemogočijo komunikacijo ali pa se hitrost komunikacije upočasni.

- Mikrovalovne pečice itd.
- Industrijska, kemijska in medicinska oprema itd.
- Radijske postaje znotraj tovarn za prepoznavanje premičnih objektov, ki se na primer uporabljajo na tovarniških proizvodnih linijah itd.
- Nizko-energijske radijske postaje.

### ■ Če je le mogoče, v bližini projektorja ne uporabljajte mobilnih telefonov, TV sprejemnikov ali radijev

Mobilni telefoni, TV sprejemniki, radii in podobne naprave uporabljajo različne radijske pasove kot projektor, zato ni učinka na brezžično komunikacijo, ali prenos in prejem podatkov pri teh napravah. Vendar pa lahko radijski valovi projektorja povzročijo avdio ali video šum.

### ■ Radijski valovi za brezžično komunikacijo ne prodrejo kozi jeklene ojačitve, kovino, beton itd.

Komunikacija je mogoča skozi zidove ali tla, ki so izdelani iz materialov kot sta steklo ali les (razen steklo, ki vsebuje žično mrežo), ne pa skozi zidove in tla, ki so izdelani iz jeklenih ojačitev, kovine, betona itd.

### ■ Projektorja ne uporabljajte na mestih, kjer obstaja verjetnost nastanka statične elektrike.

Če projektor uporabljate na mestu, kjer nastaja statična elektrika ali šum, se lahko pojavijo motnje komunikacije preko brezžičnega ali žičnega lokalnega omrežja (LAN).

Če se slučajno zgodi, da statična elektrika ali šum onemogoča vzpostavitev povezave z omrežjem LAN, izklopite projektor, odpravite vzrok težave zaradi statične elektrike ali šuma, nato pa projektor znova vklopite.

### ■ Uporaba projektorja izven države

Upoštevajte tudi, da v določenih državah in regijah obstajajo omejitve glede kanalov in frekvenc, na katerih lahko uporabljate brezžično lokalno omrežje.

## Programska oprema, ki jo podpira projektor

---

Projektor podpira v nadaljevanju navedeno programsko opremo. Za podrobnosti ali prenos posamezne programske opreme obiščite spletno mesto družbe Panasonic (<https://panasonic.net/cns/projector/>).

#### • Multi Monitoring & Control Software

Ta programska oprema v obliki aplikacije se uporablja za nadzor in upravljanje več prikazovalnih naprav (projektorskih ali ploščatih), povezanih v omrežju Intranet.

#### • Programska oprema za zgodnje opozarjanje

Ta programska oprema v obliki vtičnika se uporablja za spremljanje stanja prikazovalnih naprav in njihovih zunanjih enot v intranetu, obveščanje o nepravilnem delovanju teh naprav ter zaznavanje znakov morebitnega nepravilnega delovanja. »Programska oprema za zgodnje opozarjanje« je vnaprej nameščena v programski opremi »Multi Monitoring & Control Software«. Če želite uporabljati funkcijo za zgodnje opozarjanje tega vtičnika, namestite »Multi Monitoring & Control Software« na osebni računalnik, ki ga nameravate uporabiti. Če omogočite funkcijo zgodnjega opozarjanja, boste prejeli obvestila o približnem času za zamenjavo potrošnih delov prikazovalnih naprav, čiščenje posameznega dela prikazovalnih naprav in menjavo sestavnih delov prikazovalnih naprav, kar omogoča vnaprejšnje izvajanje vzdrževanja.

Funkcijo zgodnjega opozarjanja lahko brezplačno uporabljate 90 dni po namestitvi programske opreme »Multi Monitoring & Control Software« na osebni računalnik, pri čemer lahko registrirate največ 2048 prikazovalnih naprav. Če jo po 90 dneh želite uporabljati še naprej, morate kupiti licenco za »Programska oprema za zgodnje opozarjanje« (Serija ET-SWA100) in izvesti aktivacijo. Poleg tega je glede na vrsto licence mogoče za spremljanje registrirati različno število prikazovalnih naprav. Za podrobnosti glejte navodila za uporabo za »Multi Monitoring & Control Software«.

#### • Presenter Light Software

Ta programska oprema, ki je združljiva z računalniki z operacijskim sistemom Windows, prenaša zaslon računalnika na projektor prek brezžičnega ali ožičenega omrežja LAN.



### • Wireless Projector

Ta programska oprema v obliki aplikacije za telefone iOS/Android se uporablja za projiciranje datotek, kot so datoteke v obliki PDF ali slike, in sicer na osnovi prenosa v projektor preko brezžičnega omrežja LAN.

## Hramba

Projektor hranite v suhem prostoru.

## Odstranjevanje

Za pravilen način odstranjevanja izdelka se obrnite na ustrezne lokalne organe ali svojega prodajalca.

Sijalka vsebuje živo srebro. Za pravilen način odstranjevanja sijalke se obrnite na ustrezne lokalne organe ali svojega prodajalca.

Porabljene baterije odstranite v skladu z navodili ali lokalno zakonodajo oz. smernicami za odstranjevanje odpadkov.

## Previdnostni ukrepi pri uporabi

### ■ Za dobro kakovost slike

Za prikaz čudovite slike z večjim kontrastom je treba pripraviti ustrezno okolje. Zagrnite zavesе oz. zasenčite okna in ugasnite vse luči v bližini projekcijskega platna, da nanj ne pada dnevna svetloba oz. da nanj ne svetijo notranje luči.

### ■ Projekcijski objektiv

- Površine objektiv projektorja se ne dotikajte z golimi rokami.

Če se površina objektiv umaže s prstnimi odtisi ali čemerkoli drugim, bo ta umazanija povečana in projicirana na ekran.

- Ne brišite objektiv med delovanjem.

Čiščenje objektiv med delovanjem lahko povzroči oprijemanje tujkov na objektiv ali poškodovanje površine objektiv.



Oznaka na projektorju

### ■ LCD-zaslon

Prikazna enota tega projektorja sestoji iz treh zaslonov LCD. Čeprav je tehnologija LCD zaslona izredno natančna, lahko določene slikovne pike na projicirani sliki manjkajo ali so vedno osvetljene. To ni napaka v delovanju.

Če sliko prikazujete dalj časa, lahko na LCD zaslonih ostane prikaz slike. V tem primeru eno uro ali več prikazujte beli zaslon v testnem načinu.

### ■ Optični sestavni deli

Uporaba projektorja v okolju z visokimi temperaturami ali veliko izpostavljenostjo prahu ali cigaretne dimu bo skrajšalo življenjsko dobo optičnih sestavnih delov, kot so LCD zaslon in polarizacijski filtri, zato jih bo morda potrebno zamenjati tudi v manj kot enem letu od začetka uporabe. Za več podrobnosti se obrnite na prodajalca.

### ■ Sijalka

Svetlobni vir projektorja je živosrebrna sijalka z visokim notranjim tlakom.

Visokotlačna živosrebrna sijalka ima naslednje značilnosti.

- Svetilnost sijalke se s časom uporabe zmanjšuje.
- Sijalka lahko glasno počí, njena življenjska doba pa se lahko skrajša zaradi električnega udara ali odkrušitve.
- Življenjska doba sijalke se zelo razlikuje glede na razlike med posameznimi sijalkami in pogoje uporabe. Zlasti neprekinjena uporaba za 6 ur ali več ter pogosto vkapljanje/izklapljanje naprave lahko v veliki meri poslabša stanje sijalke in vpliva na njeno življenjsko dobo.
- V redkih primerih lahko sijalka počí kmalu po tem, ko se projiciranje prične.
- Tveganje, da sijalka počí, se poveča, če se ta uporablja dlje kot je njena doba za zamenjavo. Sijalko redno menjavajte. (»When to replace the lamp unit« (➡ Navodila za uporabo - Funkcijski priročnik), »Replacing the lamp unit« (➡ Navodila za uporabo - Funkcijski priročnik)).
- Če sijalka počí, se plin v njej sprosti v obliki dima.
- Priporočamo, da imate rezervne sijalke vedno na zalogi.

### ■ Povezava z računalnikom in zunanji napravami

Pred povezavo z računalnikom ali zunanjo napravo, previdno preberite vsebino tega priročnika glede uporabe električnih napajalnih kablov in kablov z oklepom.

## Dodatna oprema

Prepričajte se, da je vašemu projektorju priložena naslednja dodatna oprema. Številke v koničastih oklepajih < > prikazujejo število delov dodatne opreme.

### Brezžični daljinski upravljalnik <1> (N2QAYA000116)



### AAA/R03 ali AAA/LR03 baterija <2> (za daljinski upravljalnik)

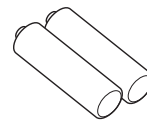

### Napajalni kabel (K2CT3YY00080) <1>

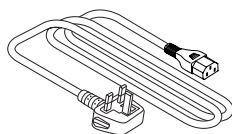

### Kabel za RGB signal <1> (K1HY15YY0012)

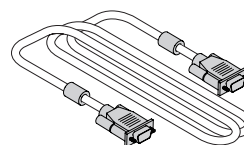

### (K2CM3YY00040) <1>

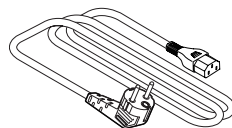

## Pozor

- Ko projektor vzamete iz embalaže, ustrezno odstranite pokrovček na napajalnem kablu in embalažo.
- Priloženi napajalni kabel uporabljajte le s tem projektorjem in ne z drugimi napravami.
- Če katero koli dodatno opremo izgubite, se obrnite na svojega prodajalca.
- Majhne dele hranite na primeren način in izven dosega otrok.

## Opomba

- Številke modelov dodatne opreme se lahko spreminjajo brez predhodnega obvestila.

## Izbirna dodatna oprema

| Možnosti  | Model No.  |
|---|--|
| Stropni nosilec   | ET-PKL100H (za visoke strope)<br>ET-PKL100S (za nizke strope)<br>ET-PKL430B (projektorski nosilec) |
| Rezervna sijalka  | ET-LAL510  |
| Rezervni filter   | ET-RFL300  |
| D-SUB - S-video kabel   | ET-ADSV  |
| Brezžični modul   | ET-WML100E   |
| Programska oprema za zgodnje opozarjanje<br>(osnovna licenca/3-letna licenca) | Serijska ET-SWA100*  |

\* Pripona na št. modela se razlikuje glede na vrsto licence.

## Opomba

- Številke modela izbirne dodatne opreme se lahko spremenijo brez predhodnega obvestila.

# Vklop/izklop projektorja

## Vklop projektorja

Pred vklopom projektorja se prepričajte, da so vse ostale naprave pravilno povezane.

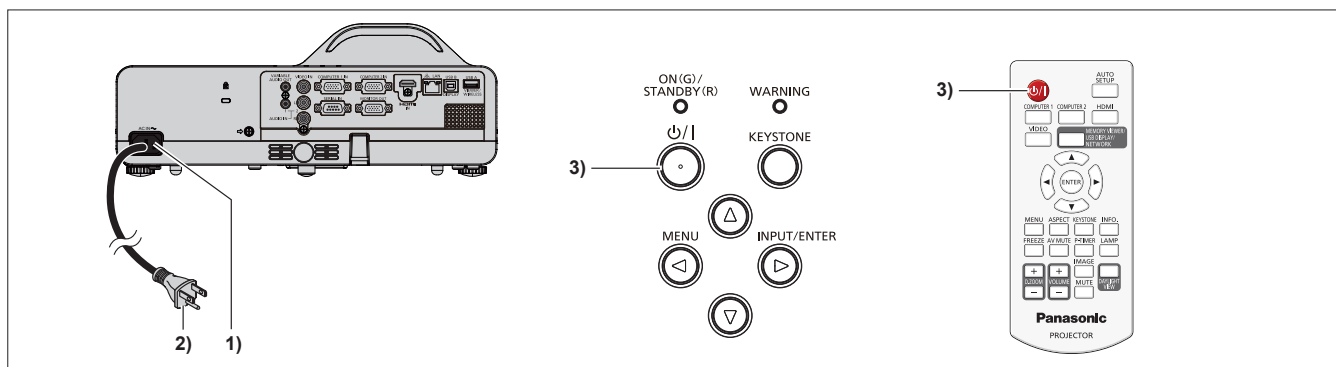

**1) Napajalni kabel priključite v projektor.**

**2) Vtakač vtaknite v vtičnico.**

- Indikator <ON(G)/STANDBY(R)> zasveti rdeče, projektor pa se preklopi v načinu pripravljenosti.

**3) Pritisnite gumb za vklop <⏻/⏷>.**

- Indikator napajanja <ON(G)/STANDBY(R)> zasveti zeleno in v kratkem se na projekcijskem platnu pokaže slika.

\* Za več informacije glejte »Navodila za uporabo – Funkcionalni priročnik«, prenesena s spletnega mesta Panasonic na naslovu (<https://panasonic.net/cns/projector/>).



## Izklop projektorja

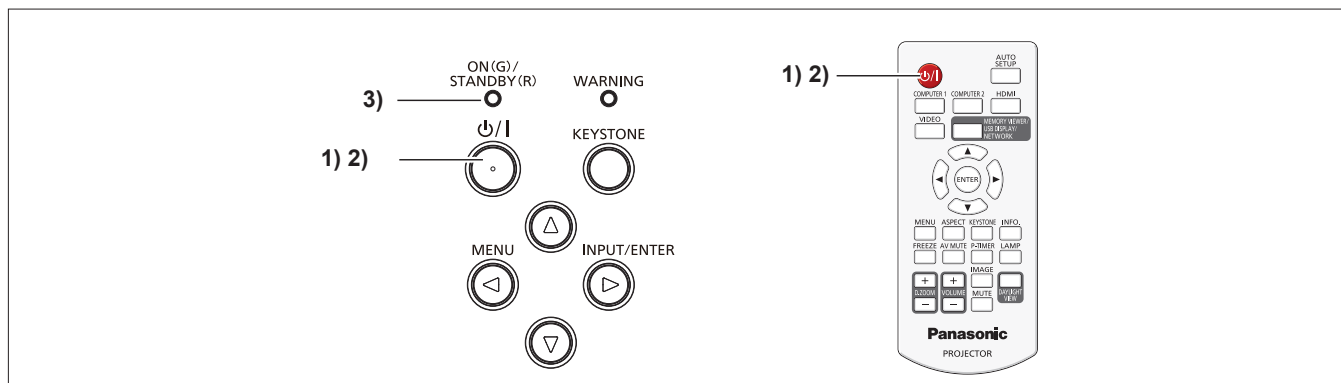

**1) Pritisnite gumb za vklop <⏻/|>.**

- Prikaže se potrditveni zaslon za izklop.

**2) Znova pritisnite gumb za vklop <⏻/|>.**

- Projiciranje slike se bo zaustavilo, indikator <ON(G)/STANDBY(R)> pa bo utripal rdeče. (Ventilator se ne ustavi.)

**3) Počakajte, da indikator <ON(G)/STANDBY(R)> zasveti rdeče.**

- Ko indikator <ON(G)/STANDBY(R)> zasveti rdeče, preide projektor v način pripravljenosti.

**4) Izvlecite vtičač iz zidne vtičnice.**

\* Za več informacije glejte »Navodila za uporabo – Funkcionalni priročnik«, prenesena s spletnega mesta Panasonic na naslovu (<https://panasonic.net/cns/projector/>).

## **Pomembna informacija za pravilno odstranjevanje izrabljene opreme in baterij** **Samo za države EU in države, kjer imajo vzpostavljen sistem recikliranja odpadnih snovi**



Simboli na samem izdelku, embalaži ali spremljajočih dokumentih pomenijo, da po koncu življenske dobe aparata, z njim ni dovoljeno ravnati kot z drugimi gospodinjskimi odpadki. Vaša dolžnost je, da izrabljeno opremo ali napravo ter baterijske vložke predate v odstranjevanje na posebna zbirna mesta za ločeno zbiranje odpadkov v okviru vaše lokalne skupnosti oziroma zastopniku, ki opravlja dejavnost prevzemanja odpadne električne in elektronske opreme. S tem, ko jih pravilno odstranite (recikliranje in sortiranje nevarnih odpadkov) varujete naše življensko okolje ter preprečujete negativni vpliv na naravo okrog nas, na naše življensko pomembne vire in vode.

Za dodatne informacije o zbiranju in recikliranju, prosim kontaktirajte vašo lokalno skupnost. Nepravilno odstranjevanje nevarnih in izrabljenih snovi ter naprav je lahko kaznivo dejanje.



### **Obvestilo za baterijski simbol (spodnji simbol)**

Ta simbol se uporablja v kombinaciji s kemičnim simbolom. V takšnem primeu odgovarja zahtevi, ki jo določa direktiva za dotično kemikalijo.

### **Informacije glede odstranjevanja odpadkov v drugih državah izven Evropske Unije**

Ti simboli veljajo samo v Evropski Uniji.

Če se želite znebiti takšnih proizvodov, prosimo, da povprašate pri vaših lokalnih občinskih službah ali trgovcu, glede pravilnega načina odstranjevanja.

---

# Panasonic Corporation

Web Site: <https://panasonic.net/cns/projector/>

© Panasonic Corporation 2018

W1118JZ1099 -PT