

Betjeningsinstruktioner Grundlæggende vejledning

LCD-projektor **Erhvervsmæssig brug**

Modelnr. **PT-TW371R**

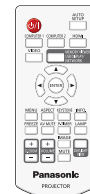
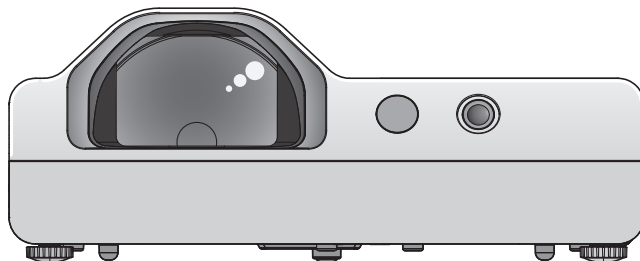

Læs før brug

For flere oplysninger om dette produkt, læs "Betjeningsinstruktioner – funktionsmanual".

For at downloade "Betjeningsinstruktioner – funktionsmanual", besøg Panasonic-hjemmesiden (<https://panasonic.net/cns/projector/>).

- Kun "Betjeningsinstruktioner – Grundlæggende vejledning" (dette dokument) er oversat til dit sprog. Der findes yderligere detaljer i "Betjeningsinstruktioner – funktionsmanual", der er tilgængelig på andre sprog.

Tak for at købe dette produkt fra Panasonic.

- Før brug af dette produkt bedes du omhyggeligt læse instruktionerne og opbevare denne manual til fremtidig brug.
- Før du tager projektoren i brug, bedes du læse "Læs dette først!" (➔ side 3 til 8).

PJLink™

DANISH

DPQP1255ZB/X1

Indhold

Læs dette først!	3	Grundlæggende betjening	
Sådan kommer du i gang		Tænding/slukning af projektoren.....	17
Forholdsregler ved brug	10	Tænding af projektoren	17
Produktets anvendelsesformål	10	Slukning af projektoren.....	17
Forholdsregler ved transport	10		
Forholdsregler ved installation	10		
Sikkerhed	12		
Vedr. brug af trådløs forbindelse	12		
Programsoftware, understøttet af projektoren.....	13		
Opbevaring	14		
Kassering	14		
Forholdsregler vedr. brug	14		
Tilbehør	15		
Valgfrit tilbehør	16		

Læs dette først!

ADVARSEL: DETTE APPARAT SKAL JORDES.

ADVARSEL: Med henblik på at forebygge skader, der kan resultere i brand eller elektrisk stød, må dette apparat ikke udsættes for regn eller fugt.

Denne enhed er ikke beregnet til brug i direkte synslinje på arbejdspladser med visuel fremvisning. Forebyg generende reflekser på arbejdspladser med visuel fremvisning ved at placere enheden uden for direkte synslinje.

Udstyret er ikke beregnet til brug på en videostation i overensstemmelse med BildscharbV.

Lydtrykniveauet på operatørstedet svarer til eller er mindre end 70 dB (A) i overensstemmelse med ISO 7779.

ADVARSEL:

1. Fjern stikket fra stikkontakten, hvis enheden ikke skal bruges igennem længere tid ad gangen.
2. Undgå at afmontere kabinettet for at forebygge risikoen for elektrisk stød. Produktet indeholder ingen brugerservicerbare dele. Al servicering skal foretages af fagpersonale.
3. Undgå at fjerne jordbenet på stikproppen. Dette apparat er udstyret med en stikprop med tre ben. Denne stikprop passer kun til stikkontakter med tre ben. Dette er en sikkerhedsegenskab. Hvis du ikke er i stand til at isætte stikproppen i stikkontakten, skal du kontakte en elektriker. Undgå at tilsidesætte formålet med jordingsbenet.

ADVARSEL: FOR AT REDUCERE RISIKOEN FOR ILD ELLER ELEKTRISK STØD MÅ DETTE PRODUKT IKKE UDSÆTTES FOR REGN ELLER FUGT.

ADVARSEL: RISIKO FOR ELEKTRISK STØD. MÅ IKKE ÅBNES.



Fremgår af projektoren



Symbolet med et lyn i en trekant har til formål at gøre brugeren opmærksom på uisoleret "farlig spænding" inden i produktets kabinet, der kan udgøre risiko for elektrisk stød for personer.



Symbolet med et udråbstegn i en trekant har til formål at gøre brugeren opmærksom på tilstedeværelse af vigtige betjenings- og serviceringsinstruktioner i den dokumentation, der ledsager produktet.

ADVARSEL:



AFBRYD STRØMMEN, OG FJERN STIKKET FRA STIKKONTAKTEN, FØR DU UDSKIFTER LAMPEENHEDEN.

ADVARSEL: Undgå at stirre ind i det lys, der udsendes fra linsen, mens projektoren er i brug.

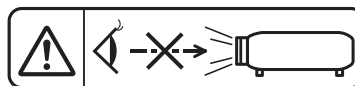

Fremgår af projektoren

ADVARSEL: Placer ikke genstande foran linsen, mens projektoren er i brug.



Fremgår af projektoren

Læs dette først!

FORSIGTIG: Med henblik på at sikre fortsat overensstemmelse skal de medfølgende installationsinstruktioner følges. Dette omfatter brug af den medfølgende strømledning og de afskærmede grænsefladekabler ved tilslutning til computere eller ekstraudstyr. Uautoriserede ændringer eller modifikationer af dette udstyr kan desuden ugyldiggøre brugerens ret til at bruge denne enhed.

Dette er enhed, som projicerer billeder på en skærm m.v. og er ikke velegnet som indendørs lyskilde.

Direktiv 2009/125/EC

Importørens navn og adresse i EU

Panasonic Marketing Europe GmbH

Panasonic Testing Centre

Winsbergring 15, 22525 Hamburg, Germany

ADVARSEL:

■ STRØM

Stikkontakten eller kredsløbsafbryderen skal installeres nær udstyret, og skal være let tilgængelig når der opstår problemer. Hvis følgende problemer opstår, skal strømmen afbrydes øjeblikkeligt.

Fortsat brug af projektoren under disse forhold vil resultere i brand eller elektrisk stød.

- Hvis fremmedobjekter eller vand kommer ind i projektoren, sluk strømforsyningen.
- Hvis projektoren tabes eller kabinettet går i stykker, sluk strømforsyningen.
- Hvis du opdager røg, underlige lugt eller støj der kommer fra projektoren, sluk strømforsyningen.

Kontakt et autoriseret servicecenter af hensyn til reparation. Forsøg ikke selv på at reparere projektoren.

Undgå at berøre projektoren eller ledningen i tordenvejr.

Risiko for elektrisk stød.

Undgå at gøre noget, der kan beskadige strømledningen eller strømstikket.

Hvis strømledningen bruges, når den er beskadiget, vil der opstå risiko for elektrisk stød, kortslutning eller brand.

- Undgå at beskadige strømledningen, foretage ændringer på den, anbringe den i nærheden af varme genstande, bukke den overdrevent, sno den, trække i den, placere tunge genstande på den eller vikle den sammen.

Få et autoriseret servicecenter til at udføre evt. reparationer af strømledningen.

Isæt omhyggeligt stikproppen i stikkontakten og strømstikket i projektorens terminal.

Hvis stikproppen ikke isættes korrekt, kan der opstå risiko for elektrisk stød eller overophedning.

- Undgå at bruge stikpropper, der er beskadigede eller stikkontakter, der har løsnet sig fra væggen.

Brug kun den medfølgende strømledning.

Manglende overensstemmelse med denne forholdsregel kan resultere i elektrisk stød eller brand. Bemærk, at hvis du ikke bruger den medfølgende strømledning til at jorde enheden på stikkontaktsiden, kan der opstå risiko for elektrisk stød.

Rengør jævnligt stikket med henblik på at forebygge ophobning af støv.

Manglende overensstemmelse med denne forholdsregel kan medføre risiko for brand.

- Hvis der ophobes støv på strømstikket, kan den resulterede fugtighed beskadige isoleringen.
- Hvis du ikke planlægger at benytte projektoren igennem længere tid ad gangen, skal du afbryde det fra stikkontakten.

Træk jævnligt stikket ud af stikkontakten, og aftør det med en tør klud.

Undgå at håndtere stikproppen og strømstikket med våde hænder.

Manglende overensstemmelse med denne forholdsregel kan resultere i elektrisk stød.

Undgå at overbelaste stikkontakten.

Hvis strømforsyningen overbelastes (f.eks. pga. brug af for mange adaptere), kan der opstå overophedning med tilhørende brandfare.

■ VEDR. BRUG/INSTALLATION

Undgå at placere projektoren på bløde materialer såsom tæpper eller vatmætter.

I modsat fald kan der opstå overophedning, hvilket kan forårsage forbrændinger, brand eller skade på projektoren.

Undgå at placere projektoren på fugtige eller støvede steder eller på steder, hvor den kan komme i kontakt med fedtet røg eller damp.

Brug af projektoren under sådanne forhold kan resultere i brand, elektrisk stød eller svækkelse af komponenterne. Hvis komponenterne svækkes (f.eks. loftmonteringsbeslag), kan en loftsmonteret projektor løsne sig og falde ned.

Undgå at installere denne projektor på et sted, der ikke er tilstrækkeligt stærkt til at kunne bære hele projektorens vægt, eller på et sted, der hælder eller er ustabil.

Manglende overholdelse af denne forholdsregel kan få projektoren til at falde ned eller vælte, hvilket kan resultere i alvorlige kvæstelser eller skader.

Installationsarbejde (såsom montering af loftmonteringsbeslaget) bør overlades til en fagperson.

Hvis installation ikke udføres og sikres korrekt, kan det forårsage kvæstelser og ulykker såsom elektrisk stød.

- Sørg for at benytte den wire, der medfølger til loftmonteringsbeslaget, som en ekstra sikkerhedsforholdsregel med henblik på at forhindre projektoren i at falde ned (monteres et andet sted end loftmonteringsbeslaget).

Projektoren må ikke installeres et sted, folk går gennem.

Personer kan eventuelt støde ind i projektoren eller snuble over strømledningen, og dette kan resultere i brand, elektrisk stød eller kvæstelser.

ADVARSEL:

Undgå at blokere ind-/udsugningsportene.

I modsat fald kan der opstå overophedning, hvilket kan forårsage forbrændinger, brand eller skade på projektoren.

- Undgå at placere projektoren på snævre, uventilerede steder.
- Undgå at placere projektoren på tekstil eller papir, eftersom disse materialer kan blive suget ind i indsugningsporten.
- Sørg for, at der er mindst 1 m (39-3/8") mellemrum mellem vægge eller objekter og mindst 50 cm (19-11/16") mellemrum mellem vægge eller objekter og indsugningsporten.

Undgå at placere dine hænder eller objekter tæt på udsugningsporten.

I modsat fald kan der opstå risiko for forbrændinger eller skader på dine hænder eller andre genstande.

- Der ledes varm luft ud af udledningsporten. Undgå at placere hænder eller ansigt eller genstande, der ikke er varmebestandige, tæt på denne port.

Undgå at eksponere din hud for det lys, der udsendes fra linsen, mens projektoren er i brug.

I modsat kan der opstå risiko for forbrændinger eller tab af synsevne.

- Der udsendes ekstremt stærkt lys fra projektorens linse. Stir ikke ind i lyset, og undgå at eksponere dine hænder for det.
- Pas især på, at små børn ikke stirrer ind i listen. Yderligere skal projektoren slukkes og stikproppen afbrydes, når du ikke er i nærheden af projektoren.

Forsøg aldrig på at modificere eller adskille projektoren.

Høje spændinger kan forårsage brandfare eller elektrisk stød.

- Kontakt et autoriseret servicecenter ved behov for al inspektion, justering og reparationsarbejde.

Lad ikke metalgenstande, letantændelige objekter eller væske komme ind i projektoren. Lad ikke projektoren blive våd.

I modsat fald kan der opstå kortslutning eller overophedning, der kan resultere i brand, elektrisk stød eller fejlfunktionalitet for projektoren.

- Undgå at placere væskebeholdere eller metalgenstande i nærheden af projektoren.
- Hvis der kommer væske ind i projektoren, skal du kontakte din forhandler.
- Hold godt øje med børn.

Brug det loftmonteringsbeslag, der anbefales af Panasonic.

Brug af et andet beslag til loftsmontering vil resultere i faldulykker.

- Monter det medfølgende sikkerhedskabel i loftmonteringsbeslaget med henblik på at forhindre projektoren i at falde ned.

■ TILBEHØR

Undgå at bruge eller håndtere batterierne forkert, og husk på følgende.

Manglende overholdelse af denne forholdsregel kan forårsage forbrænding, batterilækage, overophedning, eksplosion eller brand.

- Undgå at bruge uspecificerede batterier.
- Oplad ikke tørrellebatterier.
- Adskil ikke tørrellebatterier.
- Undgå at opvarme batterier eller placere dem i nærheden af vand eller ild.
- Lad ikke batteriterminalerne + og - komme i kontakt med metalgenstande såsom halskæder eller hårnåle.
- Undgå at opbevare og transportere batterier sammen med metalgenstande.
- Opbevar batterier i en plastikpose, og hold dem på afstand af metalgenstande.
- Sørg for, at polerne (+ og -) vender korrekt, når batterierne isættes.
- Brug ikke et nyt batteri sammen med et gammelt batteri, og bland ikke forskellige batterityper.
- Brug ikke brugte batterier, hvis ydersiden mangler eller er beskadiget.

Hold batterierne uden for børns rækkevidde.

Utilsigtet indtagelse kan forårsage kvæstelser.

- Hvis de sluges, skal der øjeblikkeligt søges lægehjælp.

Hvis der lækker batterivæske, må den ikke berøres med blottede hænder, og der skal tages følgende nødvendige forholdsregler.

- Batterivæske på hud eller tøj kan resultere i inflammation eller kvæstelser. Skyl med rent vand, og søg øjeblikkeligt lægehjælp.
- Hvis batterivæske kommer i kontakt med øjnene, kan det resultere i tab af synsevnen. Undgå i så fald at gnide øjnene. Skyl med rent vand, og søg øjeblikkeligt lægehjælp.

Fjern ikke uspecificerede skruer i forbindelse med udskiftning af lampen.

I modsat tilfælde kan der opstå risiko for elektrisk stød, forbrændinger eller kvæstelser.

ADVARSEL:

Undgå at adskille lampeenheden.

Hvis lampen går i stykker, kan det forårsage kvæstelse.

Udskiftning af lampen

Lampen er under højt indvendigt tryk. Ved ukorrekt håndtering kan der opstå risiko for eksplosion, der kan føre til alvorlig kvæstelser eller ulykker.

- Lampen kan nemt eksplodere, hvis den rammer objekter eller tabes.
- Før lampen udskiftes, skal stikproppen afbrydes fra stikkontakten. Der er risiko for elektriske stød eller eksplosioner, hvis dette ikke udføres.
- Ved udskiftning af lampeenheden skal strømmen afbrydes, og lampen skal køle ned i mindst 1 time, før den håndteres. I modsat fald er der risiko for forbrænding.

Fjern øjeblikkeligt afladte batterier fra fjernbetjening.

Hvis de efterlades i enheden, kan der opstå risiko for lækage, overophedning eller eksplosion af batterierne.

FORSIGTIG:

■ STRØM

Når strømledningen afbrydes, skal du holde i stikproppen og strømstikket.

Hvis der trækkes i selve strømledningen, tager ledningen skade, og der opstår risiko for brand, kortslutning eller alvorlige elektriske stød.

Hvis du ikke planlægger at benytte projektoren igennem længere tid ad gangen, skal du afbryde stikproppen fra stikkontakten.

I modsat fald kan der opstå risiko for brand eller elektrisk stød.

Afbryd stikproppen fra stikkontakten før udførelse af al rengøring og udskiftning på enheden.

Der er risiko for elektriske stød, hvis dette ikke udføres.

■ VEDR. BRUG/INSTALLATION

Undgå at placere genstande oven på projektoren.

Manglende overensstemmelse med denne forholdsregel kan få projektoren ud af balance og falde ned, hvilket kan forårsage skader og kvæstelser. Projektoren kan blive beskadiget eller deformeret.

Læg ikke din vægt oven på projektoren.

Du kan falde, eller projektoren kan gå i stykker og kvæste dig.

- Små børn må ikke stå eller sidde på projektoren.

Placer ikke projektoren på steder med ekstrem varme.

I modsat fald vil kabinettet eller de interne komponenter svækkes, og der kan opstå brandfare.

- Udvis især forsigtighed på steder, der er eksponeret over for direkte sollys eller i nærheden af varmekilder.

Placer ikke projektoren på steder, hvor den kan blive udsat for salt eller ætsende gas.

I modsat fald kan projektoren blive ramt af fejl pga. korrosion.

Undgå at placere genstande foran listen, mens projektoren er i brug.

Projiceringen må ikke blokeres ved at anbringe en genstand foran projektlinsen.

I modsat fald kan der opstå risiko for skader på emnet, og projektoren kan rammes af fejlfunktionalitet.

- Der udsendes stærkt lys fra projektorens linse.

Stil dig ikke foran listen, mens projektoren er i brug.

I modsat fald kan der opstå defekter og brandskader på tøj.

- Der udsendes stærkt lys fra projektorens linse.

Afbryd altid alle ledninger, før projektoren flyttes.

Flytning af projektoren, mens kablerne stadig er isat, kan beskadige kablerne, hvilket kan resultere i brand eller elektriske stød.

Ved loftsmontage af projektoren skal monteringskruerne og strømledningen holdes på afstand af metaldele i inden i loftet.

Kontakt med metaldele inden i loftet kan forårsage elektrisk stød.

Slut aldrig hovedtelefoner eller øretelefoner til terminalen <VARIABLE AUDIO OUT>.

Høje lydtryk fra øretelefoner og hovedtelefoner kan forårsage høretab.

Benyt ikke den gamle lampeenhed.

Hvis den benyttes, kan det føre til eksplosion.

FORSIGTIG:

■ TILBEHØR

Hvis lampen går i stykker, skal lokalet øjeblikkeligt udluftes. Undgå at berøre eller holde de knuste dele eller holde ansigtet henover dem.

Manglende overholdelse af denne forholdsregel vil få brugeren til at absorbere den gas, der er blevet frigivet, da lampen knustes, og som indeholder næsten den samme mængde kviksølv som fluorescerende lamper.

De knuste dele vil forårsage kvæstelse.

- Hvis du mener, at du har absorberet gas, eller at du har fået gas i øjnene eller munden, skal du øjeblikkeligt søge lægehjælp.
- Bed din forhandler om at udskifte lampeenheten og kontrollere projektoren indvendigt.

Når projektoren ikke skal bruges igennem længere tid ad gangen, skal batterierne tages ud af fjernbetjeningen.

Manglende overholdelse af denne forholdsregel kan få batterierne til at lække, overophedes, antænde eller eksplodere, hvilket kan resultere i brand eller forurening af det omgivende område.

■ VEDLIGEHOLDELSE

Spørg din forhandler til råds vedr. rengøring af projektorens inderside én gang om året.

Fortsat brug efter ophobning af støv inden i projektoren kan udgøre brandfare.

- Din forhandler kan oplyse dig om prisen for rengøring.

Udtagelse af batteriet

■ Batterier til fjernbetjening

1. Tryk på tappen, og løft dækslet af. 2. Fjern batterierne.

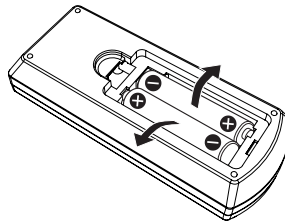
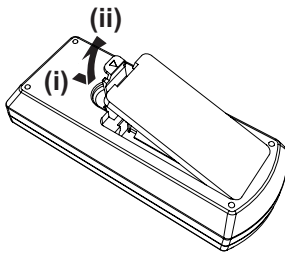

■ Batterier til interaktiv lyspen

Drej, som vist i følgende illustration.

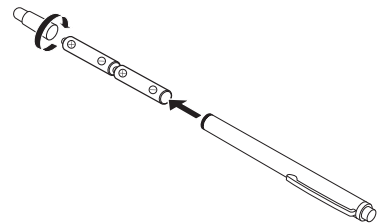

■ Varemærker

- Windows, Internet Explorer og Microsoft Edge er registrerede varemærker eller varemærker tilhørende Microsoft Corporation i USA og andre lande.
- Mac, OS X, macOS, iPad, iPhone, iPod touch og Safari er varemærker tilhørende Apple Inc., registreret i USA og andre lande.
- IOS er et varemærke eller registreret handelsmærke tilhørende Cisco i USA og andre lande, og bruges under licens.
- Android er et varemærke tilhørende Google Inc.
- Udtrykkene HDMI og HDMI High-Definition Multimedia Interface samt HDMI-logoet er varemærker eller registrerede varemærker tilhørende HDMI Licensing Administrator, Inc. i USA og andre lande.
- Intel® er et varemærke tilhørende Intel Corporation og registreret i USA og/eller andre lande.
- Varemærket PLink er et varemærke anvendt for varemærkerettigheder i Japan, USA og andre lande og områder.
- Adobe, Acrobat og Reader er enten registrerede varemærker eller varemærker tilhørende Adobe Systems Incorporated i USA og/eller andre lande.
- Alle øvrige navne, virksomhedsnavne og produktnavne omtalt i denne manual er varemærker eller registrerede varemærker tilhørende deres respektive ejere.

Bemærk, at symbolerne ® og ™ ikke fremgår af denne manual.

■ Softwareoplysninger vedr. dette produkt

Dette produkt indeholder følgende software:

- (1) software, der er udviklet uafhængigt af eller for Panasonic Corporation,
- (2) software, der ejes af tredjepart og er licenseret til Panasonic Corporation,
- (3) software, der er licenseret under GNU General Public License, Version 2.0 (GPL V2.0),
- (4) software, der er licenseret under GNU LESSER General Public License, Version 2.1 (LGPL V2.1), og/eller
- (5) anden open source software end softwaren licenseret under GPL V2.0 og/eller LGPL V2.1.

Software kategoriseret som (3) - (5) distribueres med håbet om, at den vil være nyttig, men UDEN NOGEN GARANTI, end ikke den underforståede garanti for SALGBARHED ELLER EGNETHED TIL ET BESTEMT FORMÅL.

I mindst tre (3) år fra levering af dette produkt, vil Panasonic give enhver tredjepart, der kontakter os på nedenstående kontaktoplysninger, og til en pris, der ikke er mindre end prisen på en fysisk leverance af kildekoden, en komplet maskinlæsbar version af den tilsvarende kildekode omfattet af GPL V2.0, LGPL V2.1 eller de andre licenser med pligt til at gøre dette, samt de respektive ophavsretsmeddelelser herom.

Kontaktoplysninger: oss-cd-request@gg.jp.panasonic.com

Presenter Light bruger følgende softwareprogrammer.

En del af denne software er delvist baseret på arbejde udført af Independent JPEG Group.

■ Illustrationer i disse betjeningsinstruktioner

- Billeder af projektoren, menuskærmen (OSD) og andre dele kan variere fra det faktiske produkt.
- Illustrationer som vises på computerskærmen er eventuelt forskellige afhængigt af computertypen og dens operativsystem.
- Illustrationer af projektoren med tilsluttet el-ledning er kun eksempler. Formen af de medfølgende el-ledninger varierer afhængigt af landet, du køber produktet i.

■ Referenceside

- Referencesider i denne manual fremgår som: (➔ side 00).
- Referencer til "Betjeningsinstruktioner – funktionsmanual" er angivet som: (➔ Betjeningsinstruktioner – funktionsmanual).
I denne vejledning angives titlerne som refererer til "Betjeningsinstruktioner – funktionsmanual" ved hjælp af den engelske version.
For at downloade "Betjeningsinstruktioner – funktionsmanual" (PDF), besøg Panasonic-hjemmesiden (<https://panasonic.net/cns/projector/>).
For at læse "Betjeningsinstruktioner – funktionsmanual" (PDF), skal Adobe® Acrobat® Reader® være installeret.

■ Udtryk

- I denne manual refereres tilbehøret "Trådløs/kablet fjernbetjening" til som "fjernbetjening".
- Knappen <INPUT/ENTER> på kontrolpanelet fungerer som knappen <ENTER>, når menuskærmbilledet vises. Betjeningsproceduren for menuskærmbilledet beskrives som "Tryk på knappen <ENTER>" i denne manual med henblik på at ensrette betjening af kontrolpanelet med betjening af fjernbetjeningen.

Forholdsregler ved brug

Produktets anvendelsesformål

Formålet med produktet er at vise still-/bevægende billedsignaler fra videoudstyr og computere på en skærm.

Forholdsregler ved transport

- Ved transport af projektoren skal den håndteres med forsigtighed. Forebyg voldsomme rystelser og slag. I modsat fald kan der opstå skader på de indvendige dele, hvilket kan føre til fejlfunktionalitet.
- Transporter ikke projektoren med de justerbare fødder trukket ud. I modsat fald kan det ødelægge de justerbare fødder.
- Undgå at flytte eller transportere projektoren med det trådløse modul (modelnr.: ET-WML100E) fra ekstraudstyret monteret. I modsat fald kan det trådløse modul tage skade.

Forholdsregler ved installation

■ Undgå installation udendørs.

Projektoren er alene beregnet til indendørsbrug.

■ Undgå installation følgende steder.

- Steder, hvor der opstår vibration og stød såsom i en bil eller et andet køretøj. I modsat fald kan der opstå fejlfunktionalitet eller skader på interne komponenter.
- Steder i nærheden af hav eller områder med ætsende gasser: Korrosion kan beskadige interne komponenter eller forårsage fejlfunktionalitet i projektoren.
- I nærheden af en A/C-enhed: Afhængigt af anvendelsesbetingelserne kan skærmen fluktuere i sjældne tilfælde pga. opvarmet luft fra luftudsugningsporten eller den opvarmede eller nedkølede luft. Sørg for, at udsugningen fra projektoren eller andet udstyr eller luften fra A/C-anlægget ikke blæser i retning mod projektorens forside.
- Steder med voldsomme temperaturudsving såsom i nærheden af lys (studielamper): I modsat fald kan lampens levetid forkortes, eller kabinettet kan blive deformeret pga. af varme, hvilket kan føre til fejlfunktionalitet. Følg temperaturen til projektorens driftsmiljø.
- I nærheden af højspændingslinjer eller motorer: I modsat fald kan der opstå interferens med projektorens drift.

■ Spørg en kvalificeret tekniker eller din forhandler om installationsarbejder såsom montering i loftet.

For at sikre projektorens ydeevne og sikkerhed skal du bede om hjælp hos en kvalificeret tekniker eller din forhandler, når projektoren installeres i loftet eller et højt sted.

■ Justering af fokus

Projektionslinsen påvirkes termisk af lys fra lyskilden, hvilket gør fokus ustabil i perioden umiddelbart efter, at strømmen er blevet tændt. Det anbefales, at billederne projiceres kontinuerligt i mindst 30 minutter, før fokus justeres.

■ Ved brug af projektoren i højder under 700 m (2 297') skal det sikres, at [High land] er indstillet til [Fra].

I modsat fald kan levetiden for de indvendige dele forkortes, hvilket kan resultere i fejlfunktionalitet.

■ Ved brug af projektoren i højder over 700 m (2 297') og under 1 400 m (4 593') skal det sikres, at [High land] er indstillet til [Til 1].

I modsat fald kan levetiden for de indvendige dele forkortes, hvilket kan resultere i fejlfunktionalitet.

■ Ved brug af projektoren i højder over 1 400 m (4 593') og under 2 700 m (8 858') skal det sikres, at [High land] er indstillet til [Til 2].

I modsat fald kan levetiden for de indvendige dele forkortes, hvilket kan resultere i fejlfunktionalitet.

■ Installer ikke projektoren i højder på 2 700 m (8 858') eller mere over havets overflade.

I modsat fald kan levetiden for de indvendige dele forkortes, hvilket kan resultere i fejlfunktionalitet.

■ Undlad at vippe projektoren eller placere den på siden.

Undlad at lade projektorens kabinet hælde mere end ca. $\pm 30^\circ$ lodret eller $\pm 15^\circ$ vandret. Hvis projektoren vippes for meget, kan komponenternes levetid forkortes.

Vinklen, der kan korrigeres via menuen [Expand] → [Keystone] → [H/V Keystone] ligger inden for $\pm 15^\circ$. Hvis projektorens vertikale hældning i forhold til skærmens overflade overskrider 15° , vil den lodrette trapezformede forvrængning muligvis ikke blive korrigeret.

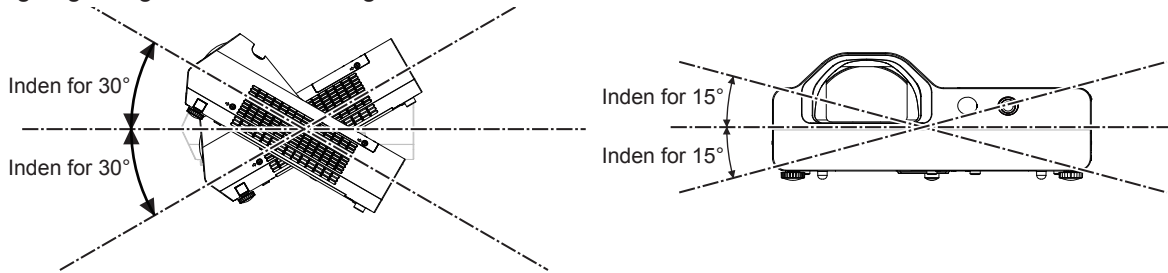

■ Forholdsregler ved indstilling af projektoren

- Brug kun de justerbare fødder til installation på gulvet og til at justere vinklen. Brug af fødderne til andre formål kan eventuelt beskadige projektoren.
- Når du installerer projektoren med en anden metode end gulvinstallationen med den justerbare fod, eller loftsinstallationen med loftsmonteringsbeslaget, skal du bruge de fire skruehuller til loftsmontering (som vist i figuren) til at fikse projektoren.

Sørg for, at der i sådanne tilfælde, ikke findes mellemrum mellem skruehullerne til loftsmontering på projektorens bund indstillingsoverfladen ved at indsætte afstandsstykker (i metal) imellem dem.

- Brug en momentskruetrækker eller unbraconøgle til at stramme fastgøringsskruerne med deres forskrevne tilspændingsmomenter. Brug ikke elektriske skruetrækkere eller håndslagsskruetrækkere.

(Skruediameter: M4, gevinddybde inden i projektoren: 10 mm (13/32"), skruens tilspændingsmoment: $1,25 \pm 0,2 \text{ N}\cdot\text{m}$)

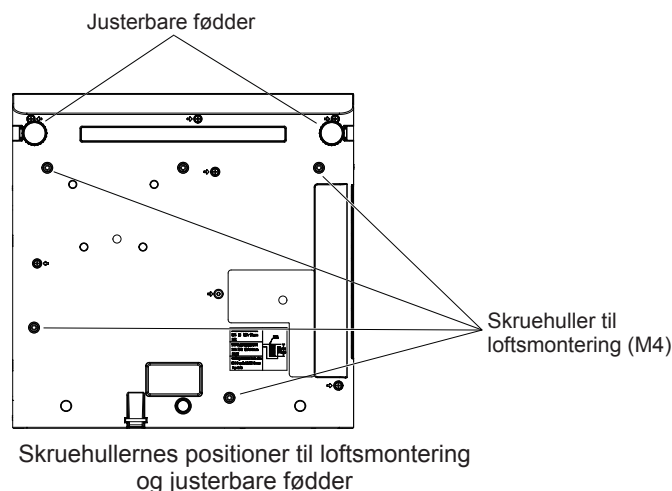

- Undgå at blokere projektorens ventilationshuller (indsugning og udsugning).
- Undgå at der blæses varm og kold luft fra A/C-enheden direkte til projektorens ventilationsporte (indsugning og udsugning).

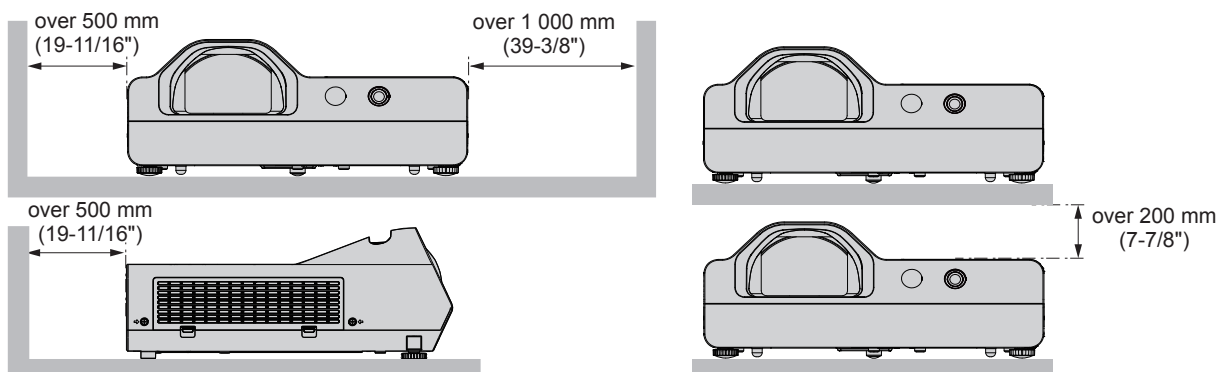

- Undgå at installere projektoren på et sted med begrænset plads.
Hvis projektoren skal placeres på et sted med begrænset plads, skal der forefindes aircondition og/eller ventilation. Der kan dannes store mængder varme, når der ikke er tilstrækkeligt med ventilation, hvilket kan udløse projektorens beskyttelseskredsløb.
- Panasonic påtager sig ikke ansvaret for nogen skader på produktet, der skyldes et uheldigt valg af monteringssted til projektoren, selv om produktets garantiperiode ikke er udløbet.

Sikkerhed

Tag sikkerhedsmæssige tiltag i forhold til følgende hændelser.

- Personlige oplysninger, der lækkes via dette produkt.
- Uautoriseret betjening af dette produkt af ondsindede tredjeparter.
- Interferens eller driftsophør af dette produkt af ondsindede tredjeparter.

Træf hensigtsmæssige sikkerhedsforanstaltninger.

- Gør din adgangskode så vanskelig at gætte som muligt.
- Skift jævnligt din adgangskode.
Adgangskoden kan ændres i menuen [Expand] → [Security] → [PIN code change].
- Panasonic og dets associerede selskaber beder aldrig kunder om at afsløre adgangskoder direkte. Undlad at afsløre din adgangskode, hvis du modtager sådanne anmodninger.
- Netværket skal være sikret af en firewall eller lignende.
- Indstil en adgangskode af hensyn til internetkontrol, og begræns antallet af brugere, der kan logge på.
En adgangskode til webkontrollen kan indstilles på siden [General Setup] på webkontrollens side.

■ Sikkerhed under brugen af det trådløse LAN-produkt

Fordelen ved trådløst LAN er, at oplysninger kan udveksles mellem en computer eller andet lignende udstyr og et trådløst adgangspunkt ved brug af radiobølger, i stedet for at bruge et LAN-kabel, så længe man befinder sig indenfor området til radiotransmissioner.

På den anden side kan følgende problemer opstå, hvis sikkerhedsindstillingerne er utilstrækkelige, da radiobølger kan passere gennem en forhindring (for eksempel en væg), og kan nå fra ethvert sted indenfor et bestemt område.

- Overførte data kan eventuelt opfanges
En ondsindet tredjepart kan bevidst opfange radiobølger og overvåge følgende overførte data.
 - Personlige oplysninger, som f. eks. dit ID, adgangskode, kreditkortnummer
 - Indholdet i en e-mail
- Tilgås på ulovlig måde
En ondartet tredjepart kan eventuelt skaffe adgang til dit personlige eller virksomhedsmæssige netværk uden autorisation, og give sig af med nedenstående.
 - Indhente personlige og/eller hemmelige oplysninger (indiskretioner)
 - Spredte falske oplysninger ved at give sig ud for at være en specifik person (spoofing)
 - Overskrive opfangede kommunikationer og udsende falske data (manipulation)
 - Spredte skadelig software som f. eks. en computervirus, og få dine data og/eller system til at gå ned (systemnedbrud)

Da de fleste trådløse LAN-adaptorer eller adgangspunkter er udstyret med sikkerhedsfunktioner, som håndterer disse problemer, kan man formindske muligheden for, at problemerne opstår under brugen af dette produkt ved at træffe de hensigtsmæssige sikkerhedsforanstaltninger for den trådløse LAN-enhed.

Visse trådløse LAN-enheder er muligvis ikke indstillet til sikkerhed lige efter købet. For at reducere muligheden for, at der opstår problemer med sikkerheden, skal man sørge for at konfigurere alle indstillinger i forbindelse med sikkerheden i henhold til den instruktionsbog, som følger med enhver LAN-enhed inden brugen af en trådløs LAN-enhed.

Afhængigt af specifikationerne for den trådløse LAN, kan en ondartet tredjepart muligvis bryde igennem sikkerhedsindstillingerne ved brug af særlige midler.

Panasonic anmoder sine kunder om fuldt ud at forstå risikoen ved af bruge dette produkt uden at konfigurere sikkerhedsindstillinger, og anbefaler, at kunden konfigurerer indstillinger i forbindelse med sikkerheden efter deres eget skøn og på eget ansvar.

Vedr. brug af trådløs forbindelse

Projektorens trådløse funktionalitet anvender radiobølger på båndet 2,4 GHz.

En radiolicens er ikke påkrævet, men sørg for omhyggelig at læse og forstå følgende elementer før brug.

Det trådløse modul (modelnr.: ET-WML100E) fra det valgfri ekstraudstyr er påkrævet, hvis du vil bruge den trådløse LAN-funktion tilhørende denne projektor.

■ **Må ikke bruges i nærheden af andet trådløst udstyr.**

Følgende udstyr anvender muligvis radiobølger på samme bånd som projektoren.

Når projektoren anvendes i nærheden af disse enheder, kan radiobølgeinterferens umuliggøre kommunikation, eller kommunikationen kan sløves.

- Mikrobølgeovne m.v.
- Industrielt, kemisk og medicinsk udstyr m.v.
- Interne radiostationer til identifikation af objekter i bevægelse såsom dem, der anvendes i fabrikslinjer m.v.
- Designerede radiostationer, der sender ved lav effekt.

■ **Pokud to bude jen trochu možné, nepoužívejte v blízkosti projektoru mobilní telefony, televizní přijímače nebo rádia.**

Mobiltelefoner, tv'er, radioer og lignende enheder, der anvender radiobånd fra projektoren, således at der ikke er nogen effekt på trådløs kommunikation, transition eller modtagelse for disse enheder. Radiobølger fra projektoren kan dog generere lyd- eller billedstøj.

■ **Trådløse kommunikationsradiobølger kan ikke gennemtrænge hærdet stål, metal, beton m.v.**

Kommunikation er mulig igennem vægge og gulve fremstillet af materialer såsom træ og glas (bortset fra glas, der indeholder trådnets) men ikke igennem vægge og gulve fremstillet af hærdet stål, metal, beton m.v.

■ **Undgå for så vidt som muligt at bruge projektoren på et sted, hvor der genereres statisk elektricitet.**

Kommunikationen via trådløst LAN eller lokalt lokalnetværk har eventuelt tendens til afbrydelse, hvis projektoren bruges på et sted, hvor der genereres statisk elektricitet eller støj.

Der findes et sjældent tilfælde, hvor LAN-tilslutning muligvis ikke kan etableres grundet statisk elektricitet eller støj, så i det pågældende tilfælde skal projektoren slukkes, kilden til problematisk statisk elektricitet eller støj skal fjernes, og projektoren tændes igen.

■ **Brug af projektoren uden for det land, den er beregnet til**

Bemærk også, at der kan være restriktioner for de kanaler og frekvenser, som du kan bruge det trådløse LAN ved, afhængigt af lande og områder.

Programsoftware, understøttet af projektoren

Projektoren understøtter følgende programsoftware. For detaljerede oplysninger om, eller download af, hver programsoftware, henvises til Panasonics websted (<https://panasonic.net/cns/projector/>).

• **Multi Monitoring & Control Software**

Programsoftwaren overvåger og kontrollerer flere skærmeheder (projektor og fladskærme), der har forbindelse til intranettet.

• **Alarmsoftware**

Denne plug-in-software overvåger status af skærmene og deres eksterne enheder på intranettet, og meddeler om eventuelle uregelmæssigheder i udstyret, såvel som registrerer tegn på problemer. "Alarmsoftware" er forudinstalleret i "Multi Monitoring & Control Software". Hvis du vil bruge den tidlige advarselsfunktion i plug-in-softwaren, skal du installere "Multi Monitoring & Control Software" på computeren, der bruges. Når du aktiverer funktionen til tidlig advarsel, meddeler funktionen tidspunktet for, hvornår forbrugsvarer til skærmene skal udskiftes, om rengøring af hver del af skærmene samt om udskiftning af komponenter i skærmene. Det giver mulighed for forebyggende vedligeholdelse.

Funktionen til tidlig advarsel kan bruges til gratis at registrere op til 2048 skærme i 90 dage efter installation af "Multi Monitoring & Control Software" på en computer. Hvis du fortsat vil bruge funktionen efter 90 dage, skal du købe en licens til "Alarmsoftware" (ET-SWA100 Serie) og aktivere funktionen. Afhængigt af licenstype, er antallet af skærme, der kan registreres for overvågning, forskelligt. Der henvises til betjeningsvejledningen til "Multi Monitoring & Control Software".

• **Presenter Light Software**

Denne programsoftware er kompatibel med Windows-computere og transmitterer computerskærmen til projektoren via trådløs LAN eller kablet LAN.

• **Wireless Projector**

Programsoftwaren til iOS/Android bruges til at projicere files som f. eks. PDF eller billeder ved at overføre til projektoren via trådløst LAN.

• LightPen3 Software / Whiteboard Software

Denne programsoftware gør det muligt for brugerne at skrive eller tegne på projektorens skærm ved hjælp af den medfølgende interaktive lyspen eller den valgfrie interaktive markør (modelnr.: ET-PNT100). Denne programsoftware er nødvendig til brug for den interaktive funktion.

Opbevaring

Projektoren skal opbevares på et tørt sted.

Kassering

Kasser produktet ved kontakte de lokale myndigheder eller forhandleren for at få oplysninger om den korrekte kasseringsmetode.

Lampen indeholder kviksølv. Ved kassering af brugte lampeenheder skal du kontakte de lokale myndigheder eller forhandleren for at få oplysninger om den korrekte kasseringsmetode.

Bortskaf brugte batterier i henhold til anvisningerne eller den lokale lovgivning.

Forholdsregler vedr. brug

■ Sådan opnår du god billedkvalitet

Forbered hensigtsmæssige omgivelser for at vise et smukt billede i højere kontrast. Træk vinduets gardinerne for eller rul persiennerne ned, og sluk alle lys i nærheden af skærmen for at forhindre, at udendørs lys eller lys fra indendørs lamper skinner på skærmen.

■ Projektionslinse

- Undgå at berøre overfladen af projektorlinsen med bare hænder.
Hvis projektorlinsens overflader bliver tilsmudset af fingeraftryk eller andet, vil disse blive forstørret og projiceret på skærmen.
- Du må ikke tørre linsen af under operation.
At rengøre linsen under operation kan føre til, at fremmede objekter klæber sig til linsen, eller forårsage skade af linsens overflade.



Fremgår af projektoren

■ LCD-panel

Visningsenheden i denne projektor består af tre LCD-paneler. Selvom et LCD-panel er et højpræcisionsprodukt, kan visse pixel på det projicerede billede mangle eller være tændt hele tiden. Bemærk, at dette ikke er en fejl.

Visning af et stillbillede i længere tid ad gangen kan resultere i, at billedet brænder sig fast i LCD-panelerne. Hvis dette sker, skal du lade projektoren vise testmønstret på en helt hvid skærm i mindst 1 time.

■ Optiske komponenter

Drift af projektoren i et miljø med høj temperatur eller voldsomme mængder støv eller tobaksrøg vil reducere driftslevetiden for de optiske komponenter såsom LCD-panelet og polariseringspladen, hvilket kan nødvendiggøre udskiftning inden for mindre end ét års brug. Du kan få yderligere oplysninger hos din forhandler.

■ Lampe

Lyskilden i projektoren er en kviksølvlampe under højt internt tryk.

En kviksølvlampe under højt tryk har følgende karakteristika.

- Lampens luminans aftager i takt med brugen.
- Lampen kan gå itu med en høj lyd, eller dens levetid kan blive reduceret pga. slag eller skader.
- Lampens levetid afhænger i høj grad af individuelle specifikationer og anvendelsesforhold. Kontinuerlig brug 6 timer eller mere samt hyppigt tænding/slukning af strømmen kan i særdeleshed svække lampen, ligesom dens levetid påvirkes.
- I sjældne tilfælde går lampen itu kort tid efter projektion.
- Risikoen for, at lampen går i stykker stiger, hvis lampen bruges i længere tid end udskiftningscyklussen.
Sørg for at udskifte lampeenheten ensartet. ("When to replace the lamp unit" (➔ Betjeningsinstruktioner - funktionsmanual), "Replacing the lamp unit" (➔ Betjeningsinstruktioner - funktionsmanual)).
- Hvis lampen går itu, vil den gas, der er indeholdt i lampen, blive frigivet i form af røg.
- Vi anbefaler, at du opbevarer ekstralamper.

■ Tilslutning til computer og eksterne enheder

Når du opretter tilslutning til en computer eller en ekstern enhed, bør du også omhyggeligt gennemlæse denne manual vedr. brug af strømledninger og afskærmede kabler.

Tilbehør

Kontroller, at følgende tilbehør medfølger til din projektor. De tal, der står i < >, viser antallet af tilbehørsdele.

Trådløs fjernbetjeningsenhed <1> (N2QAYA000116)

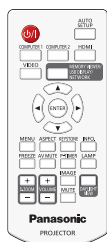

Batteri af typen AAA/R03 eller AAA/LR03 <6> (2 for fjernbetjening og 4 for interaktiv lyspen)

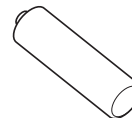

Strømkabel (K2CT3YY00080) <1>

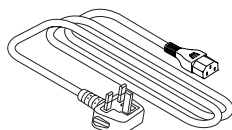

USB-kabel <1> (K1YB04000003)

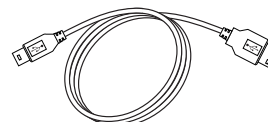

(K2CM3YY00040) <1>

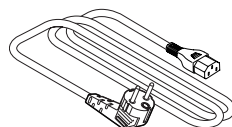

Interaktiv lyspen <2> (ET-PEN100)

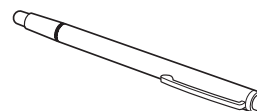

RGB-signalkabel <1> (K1HY15YY0012)

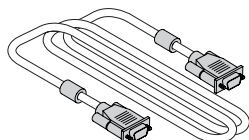

Advarsel

- Efter udpakning af projektoren skal hæften til strømledningen og emballagen kasseres korrekt.
- Brug ikke den medfølgende strømledning til andre enheder end denne projektor.
- Hvis du mister noget af tilbehøret, kan du kontakte din forhandler.
- Opbevar smådele på passende vis og utilgængeligt for små børn.

Bemærk

- Modelnumrene for tilbehøret kan ændres uden forudgående varsel.

Valgfrit tilbehør

Valgfrit udstyr	Modelnr.
Loftmonteringsbeslag	ET-PKL100H (til høje lofter) ET-PKL100S (til lave lofter) ET-PKL430B (projektmonteringsbeslag)
Udskiftningslampeenhed	ET-LAL510
Filterenhed til udskiftning	ET-RFL300
D-SUB/S Video-konverteringskabel	ET-ADSV
Interaktiv lyspen	ET-PEN100
Interaktiv markør	ET-PNT100
Trådløst modul	ET-WML100E
Alarmsoftware (Grundlicens/3-årig licens)	ET-SWA100 Serie*

* Modelnummerets præfiks varierer i henhold til licenstypen.

Bemærk

- Modelnumrene for det valgfri tilbehør kan ændres uden forudgående varsel.

Tænding/slukning af projektoren

Tænding af projektoren

Før projektoren tændes, skal alle andre enheder være korrekt tilsluttet.

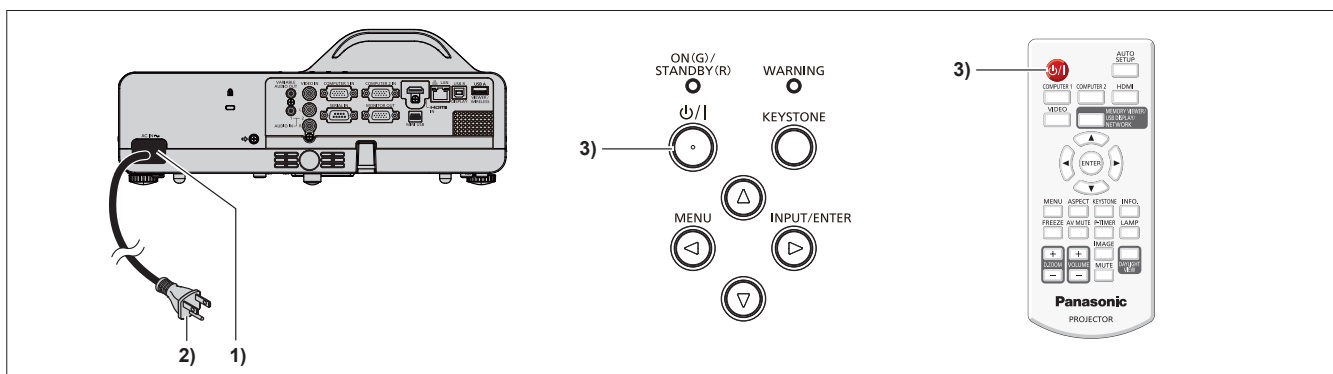

- 1) Slut strømledningen til projektorkabinettet.
- 2) Tryk på til/fra-knappen $\psi/|>$.
 - Tænd/sluk-indikatoren ON(G)/STANDBY(R) lyser rødt, og projektoren overgår til standby-tilstand.
- 3) Tryk på tænd/sluk-knappen $\psi/|>$ på kontrolpanelet eller på fjernbetjeningen.
 - Strømindikatoren ON(G)/STANDBY(R) lyser grønt, og kort tid herefter projiceres billedet på skærmen.

* For detaljer, se "Betjeningsinstruktioner – funktionsmanual", der er downloadet fra Panasonic-hjemmesiden (<https://panasonic.net/cns/projector/>).

Slukning af projektoren

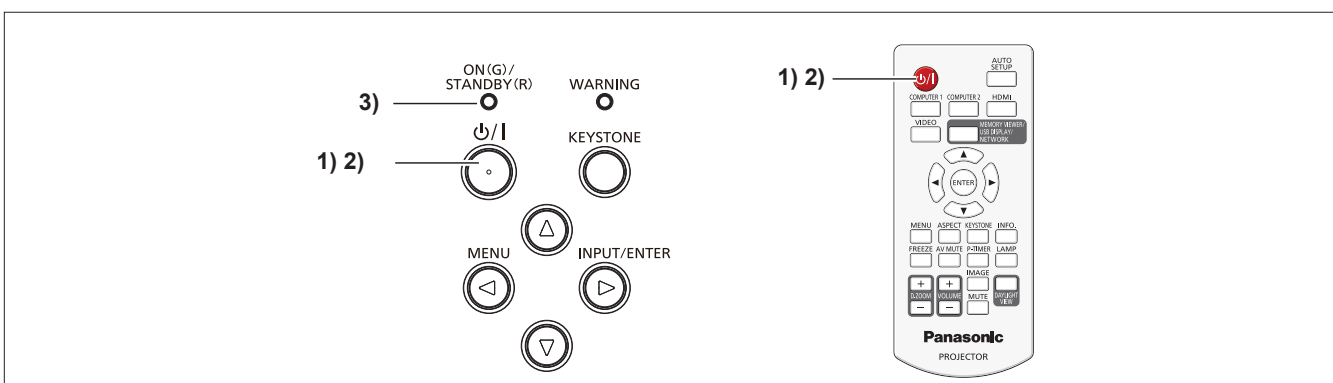

- 1) Tryk på til/fra-knappen $\psi/|>$.
 - Skærbilledet for bekræftelse af slukning vises.
- 2) Tryk på til/fra-knappen $\psi/|>$ igen.
 - Projektionen af billedet stopper, og tænd/sluk-indikatoren ON(G)/STANDBY(R) blinker rødt. (Ventilatoren fortsætter med at arbejde.)
- 3) Vent, indtil tænd/sluk-indikatoren ON(G)/STANDBY(R) lyser rødt.
 - Projektoren overgår til standby-tilstand, når tænd/sluk-indikatoren ON(G)/STANDBY(R) lyser rødt.
- 4) Fjern strømledningen fra stikkontakten.

* For detaljer, se "Betjeningsinstruktioner – funktionsmanual", der er downloadet fra Panasonic-hjemmesiden (<https://panasonic.net/cns/projector/>).

Indsamling af elektronikskrot og brugte batterier Kun for Den Europæiske Union og lande med retursystemer



Disse symboler på produkter, emballage og/eller ledsagedokumenter betyder, at brugte elektriske og elektroniske produkter og batterier ikke må blandes med almindeligt husholdningsaffald. For korrekt behandling, indsamling og genbrug af gamle produkter og batterier, skal du tage dem til indsamlingssteder i overensstemmelse med den nationale lovgivning. Ved at skaffe sig af med dem på korrekt vis hjælper du med til at spare værdifulde ressourcer og forhindre eventuelle negative påvirkninger af menneskers sundhed og miljøet.



Ønsker du mere udførlig information om indsamling og genbrug skal du kontakte din kommune. Usagkyndig bortskaffelse af elektronikskrot og batterier kan eventuelt udløse bødeforlæggelse.



Information om batterisymbol (eksempler nedenfor)

Dette symbol kan anvendes sammen med et kemisk symbol. I så fald opfylder det kravene for det direktiv, som er blevet fastlagt for det pågældende kemikalie.

Information om bortskaffelse i lande uden for Den Europæiske Union

Disse symboler gælder kun inden for Den Europæiske Union.

Ønsker du at kassere sådanne produkter, bedes du forhøre dig hos din forhandler eller kommune med henblik på en hensigtsmæssig bortskaffelse.

Panasonic Corporation

Web Site: <https://panasonic.net/cns/projector/>

© Panasonic Corporation 2018

W1118JY1099 -PT