

## Eksploataavimo instrukcijos Pagrindinis vadovas

LCD projektorius **Komercinio naudojimo**

Modelio Nr. **PT-TW371R**

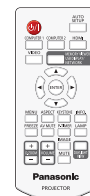
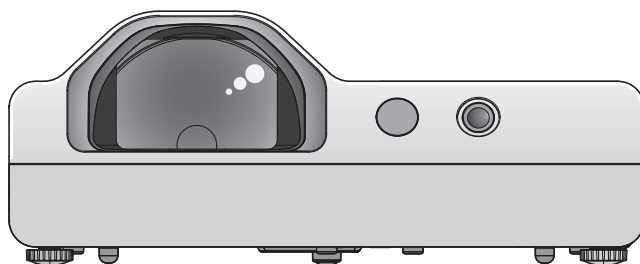

### **Perskaitykite prieš pradėdami naudotis**

Daugiau informacijos apie šį produktą žr. "Eksploataavimo instrukcijos – funkcijų instrukcija".

Norėdami atsisiųsti "Eksploataavimo instrukcijos – funkcijų instrukcija", apsilankykite "Panasonic" tinklapyje (<https://panasonic.net/cns/projector/>).

- Jūsų kalbą išversta tik "Eksploataavimo instrukcijos - Pagrindinis vadovas" (šis dokumentas). Išsamesnę informaciją kitomis kalbomis žr. "Eksploataavimo instrukcijos – funkcijų instrukcija".

Dėkojame, kad pirkote šį "Panasonic" produktą.

- Prieš pradėdami naudotis šiuo produktu, atidžiai perskaitykite šią instrukciją ir ją išsisaugokite ateičiai.
- Prieš pradėdami naudotis šiuo projektoriumi, būtinai perskaitykite skyrelį "Perskaityti pirmiausia!" (➔ puslapiai 3 iki 8).

**PJLink™**

LITHUANIAN

DPQP1255ZB/X1

# Turinys

<b>Perskaitykite tai pirmiausia! .....</b>	<b>3</b>	<b>Pagrindinės funkcijos</b>	
<b>Paruošimas</b>		<b>Projektoriaus įjungimas/išjungimas .....</b>	<b>17</b>
<b>Su naudojimu susijusios atsargumo priemonės ...</b>	<b>10</b>	Projektoriaus įjungimas .....	17
Prietaiso paskirtis .....	10	Projektoriaus išjungimas .....	17
Atsargumo priemonės transportuojant .....	10		
Atsargumo priemonės įrengiant .....	10		
Sauga .....	12		
Pastabos dėl belaidžio ryšio naudojimo .....	12		
Projektoriaus palaikoma programinė įranga .....	13		
Laikymas .....	14		
Atitarnavusio produkto išmetimas .....	14		
Atsargumo priemonės naudojantis .....	14		
Priedai .....	15		
Papildomi priedai .....	16		

# Perskaitykite tai pirmiausia!

**DĖMESIO!** ŠIS PRIETAISAS PRIVALO BŪTI ĮŽEMINTAS.

**DĖMESIO!** Tam, kad išvengtumėte pavojaus, susijusio su gaisru arba nusikrėtimu elektra, nelaikykite šio prietaiso lietuje arba drėgmėje.  
Šis prietaisas nėra skirtas naudoti tiesioginiame matymo lauke vizualinio displėjaus darbo vietose. Tam, kad būtų išvengta trikdančių atspindžių vizualinio displėjaus darbo vietose, prietaisas neturi būti statomas tiesioginio matymo lauke.  
Ši įranga nėra skirta naudoti kaip darbinė video stotelė, atitinkanti "BildscharbV".  
Garso slėgio lygis operatoriaus padėtyje yra lygus arba mažesnis nei 70 dB (A) pagal ISO 7779.

## DĖMESIO!

1. Ištraukite maitinimo laido kištuką iš maitinimo lizdo, jei ilgesnį laiką neketinate naudotis prietaisu.
2. Tam, kad apsisaugotumėte nuo nusikrėtimo elektra, nenuiminkite prietaiso gaubto. Prietaiso viduje nėra dalių, kurias turėtų techniškai aptarnauti naudotojas. Techninį aptarnavimą patikėkite kvalifikuotiems specialistams.
3. Nenuimkite įžeminimo kištuko nuo maitinimo laido. Šis prietaisas turi trijų laidų maitinimo kištuką su įžeminimu. Maitinimo laido kištukas tinka tik maitinimo lizdams su įžeminimu. Tai apsauginė funkcija. Jei nepavyksta įkišti maitinimo laido kištuko į maitinimo lizdą, susisiekite su elektriку. Neignorukite kištuko su įžeminimu paskirties.

**DĖMESIO!** SIEKIANČI SUMAŽINTI GAISRO ARBA ELEKTROS SMŪGIO PAVOJŲ, NEPALIKITE ŠIO GAMINIO LIETUJE ARBA ESANT DRĖGNOMS SĄLYGOMS.

**DĖMESIO!** ELEKTROS SMŪGIO PAVOJUS. NEATIDARYTI.

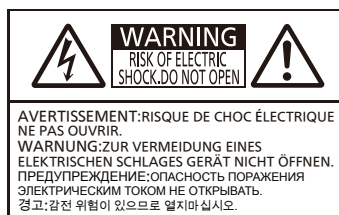

Nurodyta ant projektoriaus



Žaibo strėlės simbolis, apvestas trikampiui, skirtas įspėti naudotoją dėl esančios "pavojingos įtampos" produkto viduje, kuri yra pakankamai didelė tam, kad sudarytų nusikrėtimo elektra pavojų jam ir kitiems asmenims.



Šauktukas, esantis trikampyje, skirtas įspėti naudotoją apie svarbias eksploataavimo ir techninės priežiūros (aptarnavimo) instrukcijas, nurodytas prie produkto pridedamoje literatūroje.

## DĖMESIO!



IŠJUNKITE MAITINIMĄ IR ATJUNKITE MAITINIMO LAIDĄ IŠ MAITINIMO LIZDO PRIEŠ KEISDAMI PRIETAISO LEMPĄ.

**DĖMESIO!** Nežiūrėkite į šviesą, kurią skleidžia naudojamo projektoriaus optika.

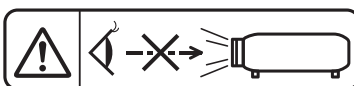

Nurodyta ant projektoriaus

**DĖMESIO!** Nedėkite jokių daiktų priešais naudojamo projektoriaus optiką.



Nurodyta ant projektoriaus

**Perskaitykite tai pirmiausia!**

---

**ATSARGIAI!** Tam, kad užtikrintumėte nuolatinę atitiktį, laikykitės pridedamų instaliavimo instrukcijų. Tai apima ir komplekte esančio maitinimo laido, ir apsaugotų sąsajos laidų naudojimą jungiant prie kompiuterio ar periferinių prietaisų. Be to, bet kokie neleistini šios įrangos pakeitimai ar modifikacijos panaikins naudotojo įgaliojimą eksploatuoti šį prietaisą.

Šis prietaisas skirtas vaizdui projektuoti ekrane ir t.t., jis nėra skirtas naudoti patalpų apšvietimui namų aplinkoje.

Direktyva 2009/125/EB

**Importuotojo pavadinimas ir adresas Europos Sąjungoje**

**Panasonic Marketing Europe GmbH**

**Panasonic Testing Centre**

**Winsbergring 15, 22525 Hamburg, Germany**

## DĖMESIO!

### ■ MAITINIMAS

**Sieninis kištukinis lizdas arba srovės pertraukiklis turi būti montuojamas šalia įrenginio. Jis turi būti lengvai pasiekiamas atsiradus problemai. Iškilus toliau išvardintoms problemoms, nedelsdami nutraukite srovės tiekimą.**

Ilgalaikis projektoriaus naudojimas šiomis sąlygomis gali būti gaisro arba nusikrėtimo elektra priežastimi.

- Jei į projektoriaus vidų patenka vandens ar kitų pašalinių medžiagų, nedelsdami nutraukite srovės tiekimą.
- Jei projektorius nukrito arba yra pažeistas jo korpusas, nutraukite elektros srovės tiekimą.
- Jei pastebite iš projektoriaus sklindančius dūmus, užuodžiate neįprastus kvapus arba pasigirsta pašaliniai garsai, nutraukite elektros energijos tiekimą.

Susiekite su įgaliotu techninio aptarnavimo centru dėl remonto, neremontuokite projektoriaus patys.

**Griautinio metu, nelieskite projektoriaus arba jo laido.**

Galite nusikrėsti elektra.

**Neatlikite jokių veiksmų, kurie galėtų apgadinti maitinimo laidą arba maitinimo kištuką.**

Naudojantis apgadintu maitinimo laidu galite nusikrėsti elektra, galimas trumpas jungimas arba gaisras.

- Negadinkite maitinimo laido, neatlikinėkite jokių jo modifikacijų, nelaikykite jo arti karštų objektų, stipriai nelankstykite, nepinkite, netraukite, ant laido nestatykite jokių sunkių daiktų, nevyniokite laido į punda.
- Paprašykite įgalioto aptarnavimo centro specialistų atlikti reikiamus maitinimo laido remonto darbus.

**Visiškai įkiškite maitinimo laido kištuką į sieninį maitinimo lizdą, o maitinimo jungtį - į projektoriaus terminalą.**

Jei kištukas įkištas neteisingai, galite nusikrėsti elektra, gali perkaisti prietaisas.

- Nenaudokite apgadintų kištukų arba maitinimo lizdų, kurie tinkamai nepritvirtinti prie sienos.

**Nenaudokite kitų laidų maitinimui - tik komplekte esantį maitinimo laidą.**

Jei nesilaikysite šių reikalavimų, galite nusikrėsti elektra, sukelti gaisrą. Atkreipiame dėmesį į tai, kad jei nenaudosite pridedamo maitinimo laido su prietaiso įžeminimu ties išėjimo puse, galite nusikrėsti elektra.

**Reguliariai valykite maitinimo laidą, kad jis nebūtų pasidengęs dulkelėmis.**

Jei nesilaikysite šio reikalavimo, galite sukelti gaisrą.

- Jei dulkelės susikaupia ant maitinimo laido kištuko, aplinkos drėgmė gali apgadinti elektros izoliaciją.
  - Jei projektoriumi ketinate nesinaudoti ilgesnį laiką, ištraukite jo maitinimo laidą iš maitinimo lizdo.
- Ištraukite maitinimo laido kištuką iš maitinimo lizdo ir gerai nuvalykite sausu drėgnu skudurėliu reguliariai.

**Nesilieskite prie maitinimo laido kištuko arba maitinimo jungties drėgnomis rankomis.**

Jei nesilaikysite šio reikalavimo, galite nusikrėsti elektra.

**Neperkraudite sieninio maitinimo lizdo.**

Jei maitinimas perkrautas (pvz., naudojama per daug adapterių), gali atsirasti perkaitimas ir kilti gaisras.

### ■ NAIDOJIMO METU/SUMONTAVIMAS

**Nestatykite projektoriaus ant minkštų medžiagų, tokių, kaip kiliminė danga, kempininiai kilimėliai.**

Dėl to projektorius gali perkaisti ir dėl to galimi rimti nusidėginimai, gaisras arba projektoriaus apgadینimas.

**Nesinaudokite projektoriumi drėgnoje arba dulkelėje aplinkoje arba vietose, kur projektorius gali kontaktuoti su aliejiniais dūmais arba garais.**

Projektoriaus naudojimas tokiomis sąlygomis gali sukelti gaisrą, dėl to galite nusikrėsti elektra arba apgadinti projektoriaus komponentus. Dėl komponentų apgadینimo (tokių, kaip montavimo prie lubų laikikliai), ant lubų sumontuotas projektorius gali nukristi.

**Nemontuokite projektoriaus tokioje vietoje, kuri nėra pakankamai tvirta, kad galėtų pilnai atlaikyti jo svorį, arba ant paviršiaus, kuris su nuolydžiu arba nestabilus.**

Jei nesilaikysite šio reikalavimo, projektorius gali nukristi arba apsiversti, dėl ko galimi rimti sužalojimai arba apgadینimai.

**Sumontavimo darbai (tokie, kaip projektoriaus montavimas prie lubų), turi būti atliekami tik kvalifikuoto techniko.**

Jei sumontavimas nebus atliktas teisingai ir kvalifikuotai, tai gali sukelti susižalojimus arba nelaimes, galite nusikrėsti elektra.

- Būtinai naudokite su projektoriumi komplektuojamą laikiklį montavimui kaip papildomą apsaugos priemonę, kad projektorius nenukristų (sumontuokite skirtingoje vietoje prie tvirtinimo prie lubų laikiklio).

**Nestatykite projektoriaus vietose, pro kurias vaikščioja žmonės.**

Žmonės gali atsitrenkti į projektorių arba užkliūti už maitinimo laido, dėl to gali kilti gaisras, žmonės gali nusitrenkti elektra arba susižaloti.

## DĖMESIO!

### Neuždenkite oro įsiurbimo/išpūtimo ortakijų.

Dėl to projektorius gali perkaisti ir tai gali sukelti gaisrą arba perkaitinti projektorių.

- Nedėkite projektoriaus į siauras, prastai vėdinamas vietas.
- Nestatykite projektoriaus ant audinių arba popieriaus, nes šias medžiagas projektorius gali įtraukti į savo ortakius.
- Palikite bent 1 m (39-3/8") erdvės nuo sienų arba objektų ir išėjimo prievado ir bent 50 cm (19-11/16") erdvės nuo sienų arba objektų su įėjimo prievadu.

### Nelaikykite rankų, nedėkite kokių nors daiktų netoli išėjimo prievado.

Dėl to galite apsideginti rankas, apdeginoti kitus objektus.

- Iš išėjimo prievado išeina įkaitintas oras. Nedėkite rankų, nekiškite veido, nedėkite karščiui neatsparių objektų netoli šio prievado.

### Nežiūrėkite į šviesą skleidžiančią prietaiso optiką, nesilieskite oda prie optikos, kada projektorius naudojamas.

Dėl to galite apsideginti arba rimtai susižaloti regėjimą.

- Iš projektoriaus optikos sklinda stipri šviesa. Nežiūrėkite tiesiai į šviesos šaltinį, neuždeginėkite jo rankomis.
- Būkite itin atsargūs su mažais vaikais ir neleiskite jiems žiūrėti į prietaiso optiką. Papildomai, išjunkite maitinimą ir išjunkite maitinimo laidą iš lizdo, kada nesate prie projektoriaus.

### Niekada nemodifikuokite ir neardykite šio projektoriaus.

Aukšta įtampa gali sukelti gaisrą ir nusikrėtimą elektra.

- Dėl bet kokios šio prietaiso patikros, reguliavimo ar remonto darbų, susiekite su įgaliotu techninio aptarnavimo centru.

### Saugokite, kad į projektoriaus vidų nepatektų metalinių objektų, degių objektų arba skysčių. Saugokite, kad projektorius nesušlaptų.

Taip darant gali atsirasti trumpas jungimas arba perkaitimas, gali kilti gaisras, galite nusikrėsti elektra, arba sugadinti projektorių.

- Nedėkite talpų su skysčiaus arba metalinių objektų netoli projektoriaus.
- Jei į projektorių patektų skysčio, pasikonsultuokite su pardavėju.
- Ypatingas dėmesys turi būti skiriamas vaikams.

### Montavimui prie lubų naudokite tik specialų "Panasonic" tvirtinimo elementą.

Naudojant kitą lubinį laikiklį, projektorius gali nukristi.

- Pritvirtinkite tiekiamą apsauginį lyną prie tvirtinimo detalės, kad apsaugotumėte projektorių kritimo atveju.

## ■ REIKMENYS

### Nenaudokite baterijų ir nesielkite su baterijomis netinkamai, skaitykite žemiau.

Jei nesilaikysite šių reikalavimų, galite apsideginti, gali pratekėti baterijos, jos perkaisti, gali įvykti sprogimas, galite sukelti gaisrą

- Nenaudokite nenurodytų baterijų.
- Neįkraukite sausųjų elementų baterijų.
- Neardykite sausųjų elementų baterijų.
- Nekaitinkite baterijų, nedėkite jų į vandenį ar ugnį.
- Neleiskite + ir - baterijų terminalams liestis su metaliniais objektais, tokiais, kai kaklo pakabukai ar plaukų segės.
- Nelaikykite baterijų kartu su metaliniais objektais.
- Laikykite baterijas plastikiniame maišelyje ir laikykite jas atskirai nuo metalinių objektų.
- Užtikrinkite, kad poliškumai (+ ir -) būtų teisingi įdedant baterijas.
- Nenaudokite naujų baterijų kartu su senomis baterijomis, nenaudokite kartu skirtingų tipų baterijų.
- Nenaudokite baterijų su nesančiu arba nuimtu išoriniu sluoksniu.

### Neleiskite vaikams pasiekti baterijų.

Netyčinis jų prarijimas gali sukelti fizinius sužalojimus.

- Prarijus nedelsiant kreipkitės medicininės pagalbos.

### Jei baterijos skystis pratekėtų, nelieskite jo plikomis rankomis, imkitės visų reikiamų atsargumo priemonių, jei to reikėtų.

- Ant odos arba drabužių patekęs baterijų skystis gali sukelti odos uždegimą arba sužalojimą. Plaukite švariu vandeniu ir nedelsdami kreipkitės medicininės pagalbos.
- Į akis patekęs baterijų skystis gali sukelti regos praradimą. Šiuo atveju, nesitrinkite akių. Plaukite švariu vandeniu ir nedelsdami kreipkitės medicininės pagalbos.

## DĖMESIO!

### **Keisdami lempą neišsukite nenurodytų varžtų.**

Priešingu atveju jus gali nukirsti elektra, galite patirti nudegimų ar sužeidimų.

### **Neardykite lempos bloko.**

Dūžtanti lempa gali sužaloti.

### **Lempos keitimas**

Lempa turi aukštą vidinį slėgį. Jei su ja netinkamai elgiamasi, galimas sprogimas ir kitos sudėtingos pasekmės bei nelaimės.

- Lempa gali lengvai sprogti sutrenkta į kietus objektus arba numesta.
- Prieš keisdami lempą, būtinai atjunkite prietaiso maitinimo laidą iš maitinimo lizdo. Jei to nepadarysite, galimi nusikrėtimai elektra arba sprogimai.
- Keisdami lempos bloką, išjunkite maitinimą, palaukite apie valandą, kol lempa atvės, nes priešingu atveju galite nusideginti.

### **Atitarnavusias baterijas nedelsdami išimkite iš prietaiso.**

Jei paliksite jas prietaise, jos gali pratekėti, perkaisti, susprogti.

## ATSARGIAI!

### ■ MAITINIMAS

#### **Atjungdami maitinimo laidą būtinai laikykite suėmę už kištuko ir maitinimo jungties.**

Jei trauksite už paties laido, galite jį apgadinti, sukelti gaisrą, trumpą jungimą, galite smarkiai nusikirsti elektra.

#### **Jei projektoriumi nesinaudojate ilgesnį laiką, ištraukite maitinimo laido kištuką iš sieninio lizdo.**

Jei to nepadarysite, galite sukelti gaisrą arba nusikirsti elektra.

#### **Atjunkite maitinimo laido kištuką iš maitinimo lizdo prieš atlikdami bet kokius valymo arba įrangos keitimo darbus.**

Jei to nepadarysite, galite nusikirsti elektra.

### ■ NAUDOJIMO METU/SUMONTAVIMAS

#### **Ant projektoriaus viršaus nedėkite sunkių daiktų.**

Jei nesilaikysite šio reikalavimo, projektorius gali išsibalansuoti, dėl ko galimi susižalojimai arba įrangos apgadınimas. Projektorius bus apgadintas arba deformuotas.

#### **Nesiremkite savo svoriu ant projektoriaus.**

Galite pargriūti arba sulaužyti projektorių ir susižaloti.

- Saugokite, kad maži vaikai neatsistotų ar neatsisėstų ant šio projektoriaus.

#### **Nedėkite projektoriaus naudoti itin karštosiose vietose.**

Dėl to galite apgadinti jo korpusą arba vidines dalis, gali kilti gaisras.

- Būkite itin atidūs vietose, kur yra tiesioginių saulės spindulių arba netoli viryklių.

#### **Nestatykite projektoriaus ten, kur jį gali paveikti druska arba korozinės dujos.**

Jei taip darysite, projektorius dėl korozijos gali būti sugadintas.

#### **Nedėkite jokių daiktų projektoriaus priekyje, kada naudojama jo optika.**

#### **Nestatykite priešais projektoriaus lęšį jokių objektų norėdami uždengti projekciją.**

Jei tai darysite, galite sukelti gaisrą, apgadinti objektą, galite sugadinti projektorių.

- Projektoriaus lęšis skleidžia stiprią šviesą.

#### **Nestovėkite priešais naudojamo projektoriaus optiką.**

Dėl to galite apsideginti, susigadinti drabužius.

- Projektoriaus lęšis skleidžia stiprią šviesą.

#### **Visada atjunkite visus laidus prieš perkeldami projektorių.**

Jei projektorių perkeldinėsite į kitą vietą neatjungę jo kabelių ir laidų, galite apgadinti įrangą, sukelti gaisrą, nusikirsti elektra.

#### **Montuodami projektorių ant lubų, saugokite, kad nepažeistumėte montavimo varžtais ir kitomis tvirtinimo detalėmis maitinimo laido.**

Metalinių dalių kontaktas su lubomis gali sukelti nusikrėtimus elektra.

#### **Niekada nejunkite ausinių į <VARIABLE AUDIO OUT> jungtį.**

Itin didelis garsas iš ausinių gali pakenkti klausai.

## ATSARGIAI!

### ■ REIKMENYS

#### **Nenaudokite seno lempos bloko.**

Priešingu atveju gali sprogti lempa naudojimo metu.

#### **Jei lempa sudužtų, kuo skubiau išvėdinkite patalpą. Nesilieskite ir neartinkite savo veido prie šukių.**

Jei nesilaikysite šių reikalavimų, galite įkvėpti dujų, kurios išsiskiria sudužus lempai - jose yra toks pat kiekis gyvsidabrio, kaip ir dienos šviesos lempos, o šukės gali sužaloti.

- Jei manote, kad įkvėpėte dujų, arba kad dujų pateko į Jūsų akis ar burną, kuo greičiau kreipkitės medicininės pagalbos.
- Paprašykite savo atstovo, kad pakeistų lempos bloką ir patikrintų projektorius vidų.

#### **Jeif projektoriumi ketinate nesinaudoti ilgą laiką, iš nuotolinio pultelio išimkite baterijas.**

Jeif nesilaikysite šio reikalavimo, baterijos gali pratekėti, perkaisti, užsidegti ar sprogti, dėl ko galimas aplinkos patalpos užteršimas.

### ■ TECHNINĖ PRIEŽIŪRA

#### **Paprašykite atstovo, kad kartą per metus jis išvalytų projektorius vidų.**

Nuolatinis projektorius naudojimas su viduje esančiomis dulkių sankaupomis gali sukelti gaisrą.

- Dėl valymo paslaugų įkainių, teiraukitės savo atstovo.

## Baterijų išėmimas

### ■ Nuotolinio pultelio baterijos

1. Spauskite kreiptuką ir pakelkite gaubtelį.

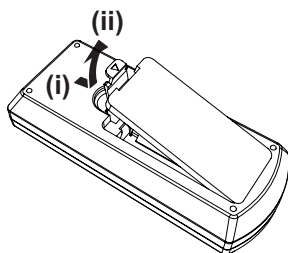

2. Išimkite baterijas.

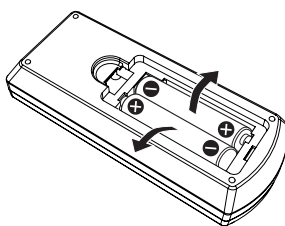

### ■ Interaktyvaus šviesos tušinuko baterijos

Pasukite, kaip parodyta toliau esančiame paveikslėlyje.

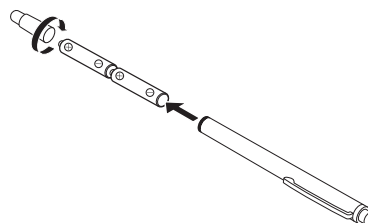



## ■ Prekiniai ženklai

- "Windows", "Internet Explorer" ir "Microsoft Edge" yra registruotieji "Microsoft Corporation" prekės ženklai arba prekės ženklai Jungtinėse Valstijose bei kitose valstybėse.
- "Mac", "OS X", "macOS", "iPad", "iPhone", "iPod touch" ir "Safari" yra "Apple Inc.", prekiniai ženklai, registruoti Jungtinėse Valstijose ir kitose valstybėse.
- "IOS" yra prekių ženklas arba registruotasis prekių ženklas, JAV ir kitose šalyse priklausantis Cisco ir yra naudojamas pagal licenciją.
- "Android" yra prekės ženklas, priklausantis "Google Inc."
- Žodžiai HDMI ir HDMI High-Definition Multimedia Interface bei HDMI logotipas yra prekės ženklai arba registruotieji "HDMI Licensing Administrator, Inc.", esančios Jungtinėse Valstijose ir kitose šalyse, prekės ženklai.
- Intel® yra "Intel Corporation" prekės ženklas, registruotas Jungtinėse Amerikos Valstijose ir (arba) kitose šalyse.
- Prekės ženklas "PJLink" yra taikomas prekės ženklo teisėms Japonijoje, Jungtinėse Amerikos Valstijose ir kitose šalyse bei vietovėse.
- "Adobe", "Acrobat" ir "Reader" yra registruoti prekių ženklai arba "Adobe Systems Incorporated" prekių ženklai Jungtinėse Amerikos Valstijose ir (arba) kitose šalyse.
- Visi kiti pavadinimai, įmonių pavadinimai ir produktų pavadinimai, kurie minimi šioje instrukcijoje, yra prekiniai ženklai arba registruoti prekiniai ženklai, kurie priklauso jų atitinkamiems savininkams.

Atkreipiame dėmesį, kad ® ir ™ simboliai nenurodomi šioje instrukcijoje.

## ■ Programinės įrangos informacija, susijusi su šiuo gaminiu

Šiame gaminyje yra tokia programinė įranga:

- (1) "Panasonic Corporation" arba jai nepriklausomai sukurta programinė įranga,
- (2) programinė įranga, priklausanti trečiajam šaliai ir licencijuota "Panasonic Corporation",
- (3) programinė įranga, licencijuota pagal GNU bendrosios viešosios licencijos versiją 2.0 (GPL V2.0),
- (4) programinė įranga, licencijuota pagal GNU LESSER bendrosios viešosios licencijos versiją 2.1 (LGPL V2.1) ir (arba)
- (5) atvirojo kodo programinė įranga, išskyrus programinę įrangą, licencijuotą pagal GPL V2.0 ir (arba) LGPL V2.1.

Programinė įranga, suskirstyta į kategorijas (3) - (5), yra platinama, tikintis, kad tai bus naudinga, tačiau BE JOKIŲ GARANTIŲ, net ir numanomos garantijos dėl PREKYBOS arba TINKAMUMO KONKREČIAM TIKSLUI.

Bent 3 (trejus) metus nuo šio gaminio pristatymo "Panasonic" suteiks bet kuriai trečiajam šaliai, kuri kreipiasi į mus toliau pateiktais rekvizitais, už mokestį, ne didesnę už fiziškai atliktų šaltinių kodų platinimo kainą, viso mašinos nuskaitomo atitinkamo šaltinio kodo, nurodyto GPL V2.0, LGPL V2.1, arba kitų licencijų, kurių prievolė tai padaryti, kopiją, taip pat atitinkamą pranešimą dėl jų autorių teisių.

Kontaktinė informacija: [oss-cd-request@gg.jp.panasonic.com](mailto:oss-cd-request@gg.jp.panasonic.com)

"Presenter Light" naudoja šias programinės įrangos programas.

Šios programinės įrangos dalis iš dalies pagrįsta nepriklausomos JPEG grupės darbu.

## ■ Iliustracijos šiose eksploataavimo instrukcijose

- Projektoriaus, meniu ekrano (OSD) ir kitų dalių iliustracijos gali skirtis priklausomai nuo tikrojo prietaiso.
- Iliustracijos, rodomos kompiuterio ekrane gali skirtis, priklausomai nuo kompiuterio tipo ir operacinės sistemos.
- Projektoriaus su prijungtu maitinimo laidu paveikslėliai pateikiami tik kaip pavyzdžiai. Pateikto maitinimo laido forma skiriasi atsižvelgiant į šalį, kurioje gaminyje buvo įsigytas.

## ■ Puslapių nuorodos

- Puslapių nuorodos šioje instrukcijoje pateikiamos kaip: (➡ puslapis 00).
- Nuorodos į "Eksploataavimo instrukcijos – funkcijų instrukcija" pateikiamos kaip: (➡ Eksploataavimo instrukcijos – funkcijų instrukcija).  
Šiame vadove pavadinimai, susiję su "Eksploataavimo instrukcijos – funkcijų instrukcija" rodomi naudojant versiją anglų kalba.  
Norėdami atsisiųsti "Eksploataavimo instrukcijos – funkcijų instrukcija" (PDF), apsilankykite "Panasonic" svetainėje (<https://panasonic.net/cns/projector/>).  
Norint skaityti "Eksploataavimo instrukcijos – funkcijų instrukcija" (PDF), turi būti įdiegta Adobe® Acrobat® Reader®.

## ■ Terminas

- Šioje instrukcijoje "Belaidis/laidinis nuotolinio valdymo blokas" vadinamas "nuotoliniu valdymu".
- <INPUT/ENTER> mygtukas ant valdymo skydelio veikia kaip <ENTER> mygtukas, kada rodomas meniu ekranas. Meniu ekrano valdymo procedūra, kaip nurodoma šioje instrukcijoje "Spauskite <ENTER> mygtuką", skirta suvienodinti valdymo skydelio eksploatavimą su nuotolinio pultelio eksploatavimu.

# Su naudojimu susijusios atsargumo priemonės

## Prietaiso paskirtis

Šis prietaisas yra skirtas perduoti nejudančius / judančius vaizdo signalus iš vaizdo įrangos ir kompiuterio į ekraną.

## Atsargumo priemonės transportuojant

- Transportuodami projektorių elkitės su juo atsargiai, saugokite jį nuo didesnės vibracijos ir sutrenkimų. Tai gali apgadinti vidines projektoriaus dalis ir dėl to projektorius gali sugesti.
- Netransportuokite projektoriaus, kai reguliuojamos kojelės ištiestos. Tai gali pažeisti reguliuojamas kojeles.
- Neperkeldinėkite ir netransportuokite projektoriaus su laidais modulyje (modelio Nr.: ET-WML100E) kartu su pritvirtintais papildomais reikmenimis. Taip galite apgadinti belaidį modulį.

## Atsargumo priemonės įrengiant

### ■ Neįrenginėkite projektoriaus lauke.

Projektorius skirtas naudojimui tik vidaus patalpose.

### ■ Neįrenginėkite projektoriaus šiose vietose.

- Vietose, kur didelė vibracija ir galimas mechaninis apgadینimas - automobilyje arba transporto priemonėje: Taip darydami galite apgadinti vidinius komponentus.
- Vietose netoli jūros arba paveiktose korozinių dujų: Korozija gali apgadinti vidinius komponentus arba sugadinti projektorių.
- Netoli oro kondicionieriaus išeinančiojo ortakio: Priklausomai nuo naudojimo sąlygų, retais atvejais ekranas gali judėti dėl įkaitinto oro oro išmetimo skylėje, arba karšto, arba aušinamo oro. Užtikrinkite, kad išmetimas iš projektoriaus arba kitos įrangos, arba oras iš oro kondicionieriaus nebūtų pučiamas į priekinę projektoriaus dalį.
- Vietos su dideliais temperatūrų svyravimais, tokios, kaip artimos šviesos (studijinės lempos): Dėl to gali sutrumpėti prietaiso naudojimo laikas, dėl karščio gali deformuotis korpusas, dėl ko prietaisas gali sugesti. Sekite aplinkos, kurioje naudojamas projektorius, temperatūrą.
- Netoli aukštos įtampos linijų arba variklių: Tai gali turėti neigiamos įtakos projektoriaus veikimui.

### ■ Kreipkitės į kvalifikuotą techniką ar platintoją dėl montavimo darbų, tokių kaip montavimas prie lubų.

Kad būtų užtikrintos projektoriaus savybės ir sauga, dėl montavimo prie lubų ar aukštoje vietoje, kreipkitės į kvalifikuotą specialistą arba pardavimo atstovą.

### ■ Fokusavimo reguliavimas

Projektoriaus optika apsaugota termiškai šviesa iš šviesos šaltinio, dėl ko fokusavimas darosi nestabilus iš karto po to, kada įjungiamas maitinimas. Rekomenduojama bent 30 minučių be pertraukos projektuoti vaizdą tam, kad būtų sureguliuotas fokusavimas.

### ■ Jei naudosite projektorių aukštyje virš 700 m (2 297'), būtinai užtikrinkite, kad [High land] būtų nustatyta į [Off].

Jei to nepadarysite, tai gali sutrumpinti vidinių dalių naudojimo laiką ir apgadinti produktą.

### ■ Jei naudosite projektorių aukštyje nuo 700 m (2 297') iki 1 400 m (4 593'), būtinai užtikrinkite, kad [High land] būtų nustatyta į [On 1].

Jei to nepadarysite, tai gali sutrumpinti vidinių dalių naudojimo laiką ir apgadinti produktą.

### ■ Jei naudosite projektorių aukštyje nuo 1 400 m (4 593') iki 2 700 m (8 858'), būtinai užtikrinkite, kad [High land] būtų nustatyta į [On 2].

Jei to nepadarysite, tai gali sutrumpinti vidinių dalių naudojimo laiką ir apgadinti produktą.

### ■ Nemontuokite projektoriaus aukštyje 2 700 m (8 858') arba didesniame virš jūros lygio.

Jei to nepadarysite, tai gali sutrumpinti vidinių dalių naudojimo laiką ir apgadinti produktą.

## ■ Nepakreipkite projektoriaus ir nedėkite jo ant šono.

Nepakreipkite projektoriaus korpuso daugiau nei  $\pm 30^\circ$  vertikaliai arba  $\pm 15^\circ$  horizontaliai. Jei pakreipsite per daug, galite sutrumpinti komponentų naudojimo laiką.

Kampas, kuris gali būti koreguojamas [Expand] meniu → [Keystone] → [H/V Keystone] yra  $\pm 15^\circ$ . Jei vertikalus projektoriaus pakreipimas ekrano atžvilgiu didesnis nei  $15^\circ$ , vertikalus trapezoidinis iškraipymas negali būti koreguojamas.

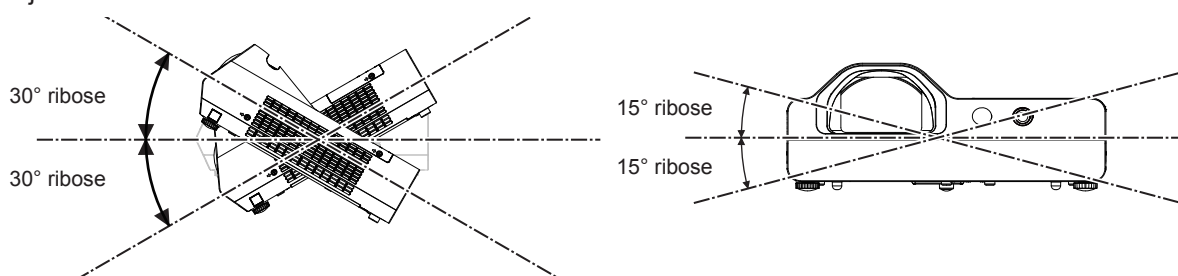

## ■ Atsargumo priemonės nustatinėjant projektorius

- Reguliuojamas kojeles naudokite tik montuodami ant grindų arba reguliuodami kampą. Naudojant ją kitiems tikslams, galima pažeisti projektorių.
- Jei projektorius yra montuojamas ne prie grindų, naudojant reguliuojamas kojas arba lubų įtaisą su prie lubų tvirtinamu laikikliu, naudokite keturias varžtų angas, skirtas tvirtinimui prie lubų (kaip parodyta paveikslėlyje), kad būtų galima užfiksuoti projektorių.  
Toku atveju tarp montavimo prie lubų rėmo varžto angos projektoriaus apačioje ir nustatymo paviršiaus neturi būti jokio tarpo. Tam tarp jų įstatykite skirtukus (metalinus).
- Naudokite sukamąjį atsuktuvą arba "Allen" sukamąjį veržliaraktį, kad pritvirtintumėte varžtus prie tam skirtų vietų. Nenaudokite elektrinių atsuktuvų ar smūginių atsuktuvų.  
(Varžo skersmuo: M4, įsriegimo gylis projektoriuje: 10 mm (13/32"), sukimo momentas:  $1,25 \pm 0,2$  N·m)

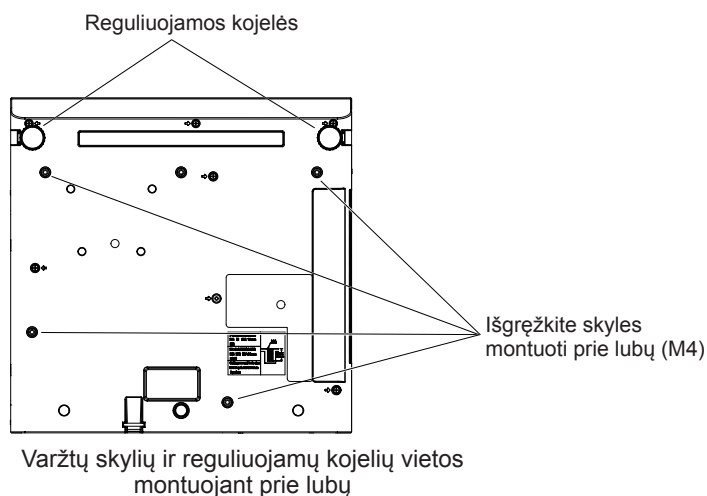

- Neužblokuokite projektoriaus vėdinimo ertmių (įėjimo ir išėjimo ortakių).
- Venkite šildymo ir aušinimo oro iš oro kondicionavimo sistemų tiesiogiai pučiamo į projektoriaus ventiliacines ertmes (įėjimas ir išėjimas).

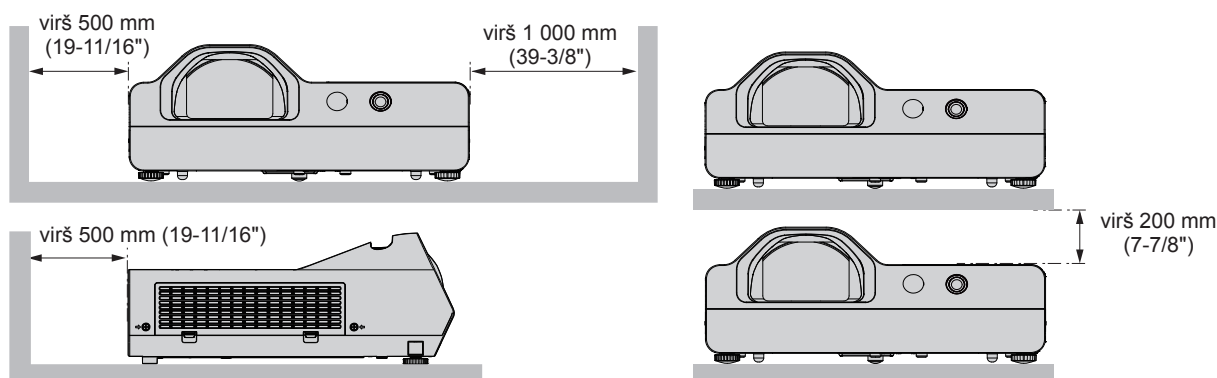

- Nemontuokite projektoriaus ribotoje erdvėje.  
Jei projektorius bus naudojamas ribotoje erdvėje, reikės ventiliacijos ir/arba oro kondicionavimo sistemos. Esant nepakankamai ventiliacijai gali kauptis karštis, dėl kurio gali įsijungti projektoriaus terminė apsaugos grandinė.
- "Panasonic" nepriima atsakomybės už gedimus, atsiradusius dėl netinkamos vietos pasirinkimo montuoti projektoriui, net ir tuo atveju, jei gaminio garantijos laikas nėra pasibaigęs.

## Sauga

Imkitės apsaugos priemonių dėl šių incidentų išvengimo.

- Naudojantis šiuo produktu gali būti atskleista asmeninė informacija.
  - Šiuo produktu gali neteisėtai pasinaudoti trečioji piktybinė šalis.
  - Šį produktą gali sustabdyti arba kitaip įtakoti trečioji piktybinė šalis.
- Imkitės pakankamų saugumo priemonių.
- Nustatykite kuo sudėtingesnę slaptažodį.
  - Slaptažodžius keiskite periodiškai.  
Slaptažodį galima nustatyti meniu [Expand] → [Security] → [PIN code change].
  - "Panasonic" arba partneriai niekada tiesiogiai nereikalauja slaptažodžių iš savo klientų. Niekada neatskleiskite slaptažodžių, jei gautumėte įtartina reikalavimą.
  - Pajungimo tinklas turi būti apsaugotas ugniasienėmis ir pan.
  - Nustatykite slaptažodį valdymui per internetą ir apribokite vartotojų, kurie jį žinotų, skaičių.  
Interneto kontrolės slaptažodį galima nustatyti interneto valdymo ekrano [General Setup] puslapyje.

### ■ Saugumas, naudojant belaidžio tinklo gaminį

Belaidžio tinklo privalumas yra tas, kad informacija kompiuteriai ir kita įranga su belaidžiu prieigos tašku gali keistis naudodami radijo bangas, nenaudojant tinklo kabelių, jei esate radijo ryšio aprėpties zonoje.

Tačiau dėl to, kad radijo bangos sklinda per kliūtis (pvz., sienas) ir yra pasiekiamos bet kurioje aprėpties vietoje, nustačius nepakankamas saugumo nuostatas, gali kilti toliau nurodytų problemų.

- Perduodami duomenys gali būti perimti  
Kenkėjiška trečioji šalis gali sąmoningai įsiterpti į radijo bangas ir stebėti šiuos perduotus duomenis.
  - Asmeninę informaciją, pvz., jūsų ID, slaptažodį, kredito kortelės numerį
  - Elektroninio pašto turinį
- Neteisėta prieiga  
Kenkėjiška trečioji šalis gali prisijungti prie jūsų asmeninio arba įmonės tinklo, neturėdama tam leidimo, ir atlikti toliau nurodytus veiksmus.
  - Išgauti asmeninę ir / arba slaptą informaciją (informacijos nuotėkis)
  - Skleisti klaidingą informaciją, apsimitant tam tikru asmeniu (apsimetimas kitu asmeniu)
  - Pakeisti perimtus ryšio duomenis ir pateikti klaidingus duomenis (klastojimas)
  - Platinti pavojingą programinę įrangą, pvz., kompiuterių virusus ir sugadinti jūsų duomenis ir / arba sistemą (sistemos strigtis)

Daugelis belaidžio tinklo adapterių ir prieigos taškų yra aprūpinti saugumo funkcijomis, leidžiančiomis išvengti šių problemų, nes naudodami šį gaminį, nustatę tinkamas belaidžio tinklo saugumo nuostatas, galite sumažinti šių problemų atsiradimo galimybę.

Kai kurie belaidžiai gaminiai gali būti nenustatyti saugiai iš karto įsigijus. Siekdami sumažinti saugumo problemų galimybę, prieš naudodami belaidį įrenginį, vadovaudamiesi naudojimo instrukcija, nepamirškite nustatyti visų saugumo nuostatų.

Priklausomai nuo belaidžio tinklo specifikacijų, naudodama specialias priemones, kenkėjiška trečioji šalis gali pralaužti saugumo nuostatas.

"Panasonic" prašo klientų rimtai įvertinti galimus pavojus, kylančius naudojant šį gaminį be saugumo nuostatų ir rekomenduoja klientams patiems nustatyti saugumo nuostatas, savo nuožiūra.

### Pastabos dėl belaidžio ryšio naudojimo

Projektoriaus belaidžio ryšio funkcija naudoja 2,4 GHz dažnio bangas.

Radijo stoties licenzijos nereikia, tačiau būtina perskaitykite ir suprasite žemiau pateiktus punktus prieš pradėdami naudotis.

Belaidis modulis (modelio Nr.: ET-WML100E) kaip papildomas priedas turi būti instaliuojamas tada, kai norite naudotis šio projektoriaus LAN funkcija.

## ■ Nenaudokite netoli belaidės įrangos.

Ši įranga gali skleisti radijo bangas tokiu pačiu dažniu, kaip ir projektorius.

Kai projektorius naudojamas šalia tokių prietaisų, radijo bangų sąveika gali trikdyti komunikaciją, gali sumažėti jos greitis.

- Mikrobangų krosnelės ir kt.
- Pramoninė, cheminė ir medicininė įranga, kt.
- Integruotos radijo stotys, skirtos judantiems objektams identifikuoti, tokios, kaip kad naudojamos gamyklų linijoms ir t.t.
- Specialios žemos galios radijo stotys.

## ■ Jei tik įmanoma, venkite naudoti mobiliuosius telefonus, televizorius ar radijo imtuvus netoli projektoriaus.

Mobilieji telefonai, televizoriai, radijo prietaisai ir panašūs prietaisai naudoja skirtingus radijo dažnius, nei projektorius, tad jie nedaro įtakos belaidei komunikacijai ar transmisijai, signalų priėmimui tarp šių prietaisų. Tačiau iš projektoriaus sklindančios radijo bangos gali sukelti audio arba video trikdžius.

## ■ Belaidės komunikacijos radijo bangos negali prasiskverbti pro gelžbetonį, metalą, betoną ir t.t.

Komunikacija įmanoma pro sienas ir grindis, kurios pagamintos iš tokių medžiagų, kaip medis ir stiklas (išskyrus stiklą su vielos tinkleliu), tačiau ne pro sienas ir ne pro grindis, kurios pagamintos iš gelžbetonio, metalo, betono ir t.t.

## ■ Kiek galima nenaudokite projektoriaus vietose, kuriose sukuriama statinis elektros krūvis.

Belaidis ar laidinis ryšys gali sutrikti, jei projektorius naudojamas vietose, kuriose sukuriama statinis elektros krūvis, arba triukšmai.

Retais atvejais, dėl statinio elektros krūvio arba triukšmų, gali nepavykti užmegzti ryšio, tokiu atveju išjunkite projektorių, pašalinkite problemą keliantį statinio elektros krūvio arba triukšmų šaltinį, tada vėl įjunkite projektorių.

## ■ Projektoriaus naudojimas už šalies ribų

Taip pat atkreipkite dėmesį, kad priklausomai nuo tam tikrų valstybių ar regionų, gali būti tam tikri ribojimai, susiję su kanalais ir dažniais, kuriais galite naudotis belaidžiu LAN.

## Projektoriaus palaikoma programinė įranga

Projektorius palaiko šią programinę įrangą. Išsamią informaciją rasite arba programinę įrangą atsisiųsite "Panasonic" internetinėje svetainėje (<https://panasonic.net/cns/projector/>).

### • Multi Monitoring & Control Software

Ši programinė įranga stebi ir valdo kelių ekranų įrenginius (projektorius ir plokščius ekranus), prijungtus prie vietinio tinklo.

### • Ankstyvojo perspėjimo programinė įranga

Ši programinė įranga stebi ekrano ir išorinių įrenginių intranete būseną ir nurodo apie tokios įrangos gedimus bei nustato galimo gedimo ženklus. "Stebėjimo programinė įranga" yra iš anksto įdiegta "Multi Monitoring & Control Software". Jei norite naudoti šios programinės įrangos perspėjimo funkciją, įdiekite "Multi Monitoring & Control Software" kompiuteryje, kuriame ketinate naudoti. Įjungdami perspėjimo funkciją, ji perspės apie numatomą apytikslį projektorių eksploatacinių medžiagų keitimo laiką, kiekvienos projektoriaus dalies valymą ir projektorių dalių keitimą, ir leis atlikti techninę priežiūrą iš anksto.

Perspėjimo funkciją, užregistravus iki 2048 vaizduoklių, galima nemokamai naudoti 90 dienų, nuo "Multi Monitoring & Control Software" įdiegimo kompiuteryje. Jei norite toliau naudoti praėjus 90 dienų, būtina įsigyti "Stebėjimo programinė įranga" (ET-SWA100 Serija) licenciją ir suaktyvinti ją. Taip pat, atsižvelgiant į licenzijos tipą, ekranų skaičius, kurį galima registruoti stebėti, skiriasi. Daugiau informacijos ieškokite "Multi Monitoring & Control Software" naudojimo instrukcijoje.

### • Presenter Light Software

Ši taikomoji programinė įranga, kuri suderinama su Windows kompiuteriais, perduoda kompiuterio ekrano vaizdą į projektorių per belaidį LAN arba laidinį LAN.

### • Wireless Projector

Ši programinė įranga, skirta iOS / Android, naudojama rodyti rinkmenas, pvz., PDF arba vaizdo rinkmenas, perduodant jas į projektorių belaidžiu tinklu.



### • LightPen3 Software / Whiteboard Software

Ši taikomoji programinė įranga leidžia rašyti arba piešti projektoriaus projekcijos ekrane naudojant pridėtą interaktyvų šviesos tušinuką arba pasirinktinį interaktyvų žymeklį (modelio Nr. : ET-PNT100). Ši taikomoji programinė įranga yra būtina interaktyviajai funkcijai naudoti.

## Laikymas

Projektorių laikykite sausoje patalpoje.

## Atitarnavusio produkto išmetimas

Dėl tinkamo šio atitarnavusio produkto išmetimo ir utilizavimo, kreipkitės į vietos valdžios institucijas.

Lempoje yra gyvsidabrio. Dėl atitarnavusių ar sugedusių lempų išmetimo, susisieki su vietos valdžios institucijomis arba pardavėju.

Atitarnavusias baterijas išmeskite vadovaudamiesi šiomis instrukcijomis arba pagal vietos įstatymus ir teisės aktus dėl atitarnavusių baterijų išmetimo.

## Atsargumo priemonės naudojantis

### ■ Norint gauti gerą vaizdo kokybę

Kad galėtumėte matyti gražius didelio kontrasto vaizdus, tinkamai paruoškite aplinką. Kad į ekraną nešviestų lauko arba vidaus šviesa, langus uždenkite užtraukdami užuolaidas arba nuleisdami žaliuzes bei išjunkite bet kokias netoli ekrano esančias šviesas.

### ■ Projekcinis lęšis

- Nelieskite projektoriaus optikos paviršiaus plikomis rankomis.  
Jei lęšių paviršiai tampa nešvarūs dėl prisilietimo pirštais ar pan., dėmės bus padidintos ir projektuojamos ekrane.
- Nevalykite lęšio operacijos metu.  
Valant lęšį operacijos metų prie jo gali prilipti pašalinės dalelės arba lęšio paviršius gali būti pažeistas.



Nurodyta ant projektoriaus

### ■ LCD skydelis

Šio projektoriaus displejaus bloką sudaro trys LCD skydeliai. Nors LCD skydelis yra didelio tikslumo technologijų produktas, tam tikri pikseliai projektuojamame vaizde gali nešviesti arba šviesti nuolatos. Atkreipiame dėmesį, kad tai nėra gedimas.

Jei ilgą laiką bus rodomas nejudantis vaizdas, LCD skydeliuose gali matytis jo atvaizdas. Jei taip nutiktų, rodykite visą baltą ekraną testavimo būdu valandą arba ilgiau.

### ■ Optikos komponentai

Ekspluatuojant projektorių aplinkoje, kur aukšta temperatūra, arba kur yra daug dulkių arba tabako dūmų, gali sutrumpėti jo optikos komponentų tarnavimo laikas, tokių, kaip LCD skydelis ir poliarizavimo plokštė, gali šiuos komponentus tekti keisti dažniau, nei kas metus. Dėl išsamios informacijos, pasikonsultuokite su savo tiekėju.

### ■ Lempa

Projektoriaus šviesos šaltinis yra didelio vidaus slėgio gyvsidabriu užpildyta lempa.

Aukšto slėgio gyvsidabrio lempa turi šias charakteristikas.

- Lempos ryškumas naudojimo metu mažėja.
- Ši lempa gali sprogti nuo didelio garso, jos tarnavimo laiką gali sutrumpinti sutrenkimai arba įbrėžimai.
- Bendrasis lempos tarnavimo laikas priklauso nuo individualių specifikacijų ir naudojimo sąlygų. Ypač, jei lempa naudojama nuolatos virš 6 valandų ištiesai arba dažnai įjungiama ir išjungiama, tai gali sutrumpinti jos tarnavimo laiką.
- Retais atvejais, lempa gali sprogti ir projektavimo pradžioje.
- Sprogimo tikimybė didėja lempą naudojant ilgiau, nei jos keitimo ciklas. Todėl lempą keiskite tinkamu laiku.  
("When to replace the lamp unit" (➡ Eksploatavimo instrukcijos - funkcijų instrukcija), "Replacing the lamp unit" (➡ Eksploatavimo instrukcijos - funkcijų instrukcija))
- Lempai sprogu, joje esančios dujos dūmų pavidalu pasklinda aplinkoje.
- Rekomenduojame visada turėti atsarginių lempų.

### ■ Kompiuterio ir išorinių prietaisų jungtys

Jungiant kompiuterį arba išorinį prietaisą, atidžiai perskaitykite šią instrukciją dėl laidų naudojimo, o taip pat informaciją apie ekranuotus laidus.

## Priedai

Įsitikinkite, ar šie priedai yra komplekte su projektoriumi. Skaičiai, kurie įrašyti simboliuose < >, rodo reikmenų skaičių.

### Belaidis nuotolinio valdymo blokas <1> (N2QAYA000116)

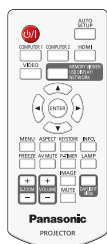

### AAA/R03 arba AAA/LR03 baterija <6> (2 nuotolinio pultelio įrenginiui ir 4 interaktyviam šviesos tušinukui)

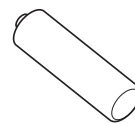

### Maitinimo laidas (K2CT3YY00080) <1>

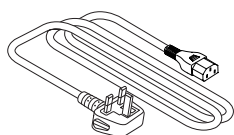

### (K2CM3YY00040) <1>

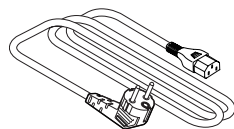

### RGB signalo laidas <1> (K1HY15YY0012)

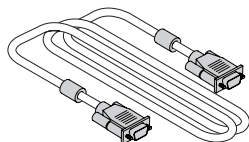

### USB laidas <1> (K1YB04000003)

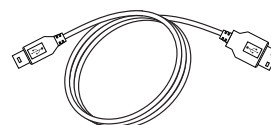

### Interaktyvus šviesos tušinukas <2> (ET-PEN100)

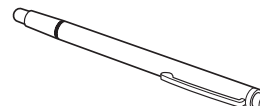

## Dėmesio!

- Po to, kai išpakuosite projektorį, tinkamai išmeskite maitinimo laido dangtelį ir pakuotės medžiagas.
- Nenaudokite pridėdamo maitinimo laido kitiems prietaisams, išskyrus šį projektorį.
- Dėl trūkstančių priedų, susisiekite su savo atstovu.
- Mažas detales laikykite tinkamai, mažiems vaikams nepasiekiamoje vietoje.

## Pastaba

- Priedų skaičius gali keistis be išankstinio įspėjimo.

## Papildomi priedai

Pasirinktys	Modelio Nr.
Montavimo prie lubų laikiklis	ET-PKL100H (aukštoms luboms) ET-PKL100S (žemoms luboms) ET-PKL430B (projektoriaus montavimo laikiklis)
Keičiamos lempos blokas	ET-LAL510
Keičiamo filtro blokas	ET-RFL300
D-SUB - S video konvertavimo laidas	ET-ADSV
Interaktyvus šviesos tušinukas	ET-PEN100
Interaktyvus žymeklis	ET-PNT100
Belaidis modulis	ET-WML100E
Ankstyvojo perspėjimo programinė įranga (pagrindinė / 3 metų licencija)	ET-SWA100 Serija*

\* Modelio nr. indeksas skiriasi priklausomai nuo licencijos tipo.

### Pastaba

- Papildomų reikmenų modelių numeriai gali būti pakeisti be išankstinio įspėjimo.



# Projektoriaus įjungimas/išjungimas

## Projektoriaus įjungimas

Prieš įjungiant projektorių, patikrinkite, ar teisingai sujungti kiti prietaisai.

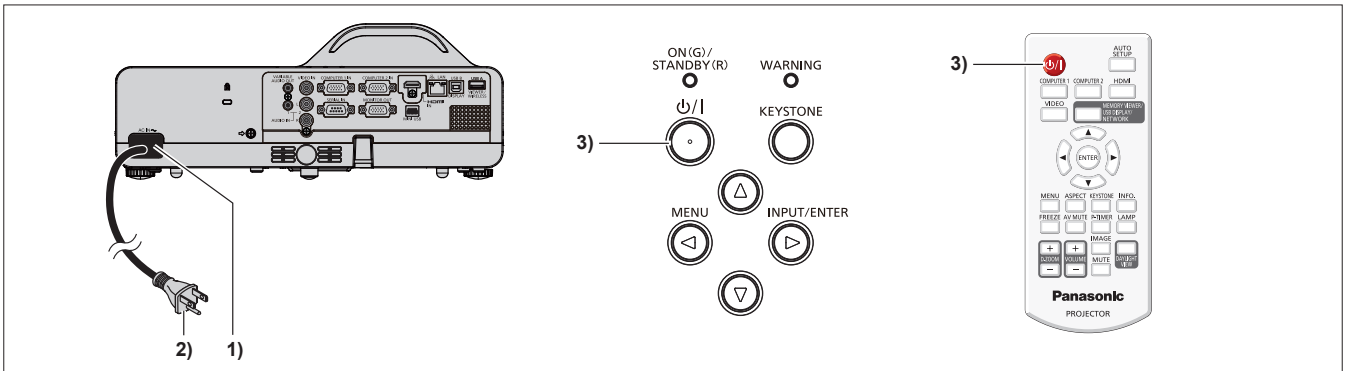

1) Pajunkite maitinimo laidą prie projektoriaus korpuso.

2) Pajunkite maitinimo kištuką į maitinimo lizdą.

- Maitinimo indikatorius <ON(G)/STANDBY(R)> šviečia raudonai, o projektorius persijungia į parengties režimą.

3) Paspauskite maitinimo mygtuką <⏻/⏹>.

- Maitinimo indikatorius <ON(G)/STANDBY(R)> įsiziėbia žaliai, ir netrukus vaizdas projektuojamas ekrane.

\* Išsamesnės informacijos ieškokite "Eksploatavimo instrukcijos – funkcijų instrukcija", atsisiųstoje iš "Panasonic" svetainės (<https://panasonic.net/cns/projector/>).

## Projektoriaus išjungimas

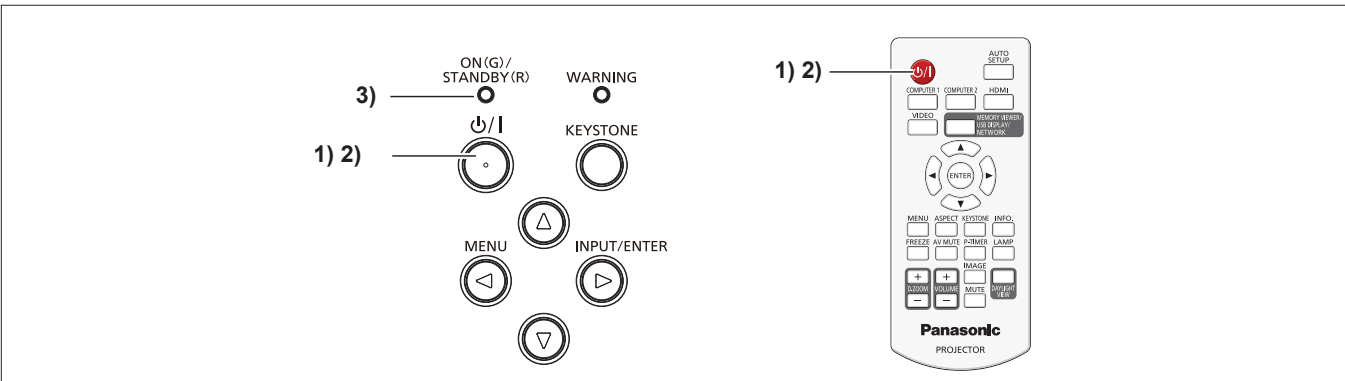

1) Paspauskite maitinimo mygtuką <⏻/⏹>.

- Bus rodomas išjungimo patvirtinimo ekranas.

2) Dar kartą paspauskite maitinimo mygtuką <⏻/⏹>.

- Vaizdo projekcija sustos, o maitinimo indikatorius <ON(G)/STANDBY(R)> mirksės raudonai. (Ventiliatoriai ir toliau veiks.)

3) Palaukite, kol maitinimo indikatorius <ON(G)/STANDBY(R)> ims šviesti raudonai.

- Projektorius persijungia į parengties režimą, kada maitinimo indikatorius <ON(G)/STANDBY(R)> šviečia raudonai.

4) Išjunkite maitinimo laido kištuką iš lizdo.

\* Išsamesnės informacijos ieškokite "Eksploatavimo instrukcijos – funkcijų instrukcija", atsisiųstoje iš "Panasonic" svetainės (<https://panasonic.net/cns/projector/>).

## Senų prietaisų ir akumuliatorių utilizavimas

### Taikoma tik Europos Sąjungai ir šalims, kuriose naudojamas perdirbimo sistemos



Jeigu ant pakuotės ir (arba) lydimuosiuose dokumentuose nurodytas šis simbolis, vadinasi, naudotų elektrinių ir elektroninių gaminių ir akumuliatorių negalima išmesti kartu įprastomis buitinėmis atliekomis. Senus produktus ir naudotus akumuliatorius perduokite apdirbti, likviduoti arba perdirbti kompetentingiems surinkimo punktam pagal įstatymų galios potvarkius. Šiuos gaminius ir akumuliatorius perdavę tinkamai utilizuoti, padėsite išsaugoti vertingus išteklius ir išvengti neigiamo poveikio žmogaus sveikatai ir aplinkai.



Jeigu norite gauti daugiau informacijos apie surinkimą ir perdirbimą, kreipkitės į vietos atliekų utilizavimo paslaugų teikėją. Remiantis šalyje galiojančiais potvarkiais, už netinkamą tokių atliekų utilizavimą gali būti skirta bauda.



#### Akumuliatoriaus simbolio nuoroda (simbolis apačioje)

Kartu su šiuo simboliu gali būti pateiktas cheminių medžiagų simbolis. Šis simbolis pateikiamas, kai būtina laikytis atitinkamiems chemikalams taikomų direktyvų reikalavimų.

### Informacija apie atliekų pašalinimą kitose Europos Sąjungai nepriklausančiose valstybėse

Šitie simboliai galioja tik Europos Sąjungoje.

Norint pašalinti šiais simboliais pažymėtus produktus prašome susisiekti su vietinėmis įstaigomis arba su jų platintoju ir pasiteirauti apie tinkamą atliekų pašalinimą.

---

# Panasonic Corporation

Web Site: <https://panasonic.net/cns/projector/>  
© Panasonic Corporation 2018

W1118JY1099 -PT