

Használati utasítások Alapvető útmutató

FULL HD LCD-kijelző

Üzleti használatra

Magyar

Típuszám **TH-55LFV9W**

55-inch model



Használat előtt olvassa el

A termékkel kapcsolatos bővebb információkért kérjük, olvassa el a következőt: "Kezelési utasítások – Működési kézikönyv".

A "Kezelési utasítások – Működési kézikönyv" letöltéséhez kérjük, látogassa meg a Panasonic weboldalát: (<https://panasonic.net/cns/prodisplays/>).

Tartalomjegyzék

Fontos biztonsági közlemény	2
Biztonsági óvintézkedések.....	3
Használati óvintézkedések	6
Tartozékok.....	8
VESA-konzol	9
Óvintézkedések a kijelző mozgatásakor	10
Kensington biztonság.....	10
A kezelőszervek bemutatása.....	11
Csatlakozások.....	14
Alapvető vezérlőelemek.....	16
Műszaki jellemzők	17

- Kérjük, olvassa el figyelmesen ezeket a használati utasításokat, mielőtt használatba venné a Megjelenítőt, és őrizze meg őket a jövőbeni hivatkozás céljából.
- A kézikönyvben szereplő ábrák és képernyőképek csak hivatkozással szolgálnak, és eltérhetnek a tényleges eszköztől.



HDMI™

DPQP1281ZC/X1

Megjegyzés:

Képmegőrzés következhet be. Ha hosszú ideig állóképet mutat a képernyő, ez maradandó utóképet eredményezhet a képernyőn. Ez azonban eltűnhet, miután egy ideig normális mozgókép látható rajta.

Kereskedelmi védjegyek

- A PJLink bejegyzett vagy bejegyzés alatt álló védjegy Japánban, az Egyesült Államokban, illetve más országokban és régiókban.
- A HDMI, a HDMI embléma és a High-Definition Multimedia Interface a HDMI Licensing LLC védjegye vagy bejegyzett védjegye az Egyesült Államokban és más országokban.

Ezek a védjegyek maximális mértékben tiszteletben vannak tartva, még akkor is, ha nincs külön említés az adott vállalatról vagy termékvédjegyekről.

Fontos biztonsági közlemény

FIGYELMEZTETÉS

- 1) Védekezzen az olyan károkkal szemben, amelyek tüzet vagy áramütést eredményezhetnek, és győződjön meg arról, hogy nincs csepegés vagy fröcskölés a környezetben.
Ne helyezzen vizet tartalmazó tárgyakat, mint például vázákat, poharakat, kozmetikumokat stb. a megjelenítő közelébe vagy fölé. és a kijelző feletti polcokra stb.
Nem szabad nyílt lángú forrást, mint pl. égő gyertyát a megjelenítőre helyezni.
- 2) A kijelző belsejében nincsenek felhasználó által javítható alkatrészek. A javítást bízza mindig szakemberre.
- 3) Ne távolítsa el a földelő érintkezőt a tápcsatlakozó dugójáról. A készüléket hárompólusú földelt tápcsatlakozóval látták el. Ez a csatlakozó csak megfelelően földelt konnektorba illik. Ez egy biztonsági óvintézkedés. Ha nem sikerül a dugót csatlakoztatni a konnektorba, kérjen segítséget egy villanyszerelőtől.
Ne hatástalanítsa a földelt csatlakozó földelését.
- 4) Az áramütés elkerülése érdekében ellenőrizze, hogy a hálózati tápkábel földelő érintkezője megfelelően csatlakozik-e.

VIGYÁZAT!

Ezt a készüléket az elektromágneses zavartól viszonylag mentes környezetben történő használatra szánták.

Ha a készüléket erős elektromágneses tér közelében használják vagy ahol az elektromos zaj átfedheti a bemeneti jelet, a kép és a hang labilissá válhat, illetve ez zavart és zajt okozhat.

A készülék megrongálódásának elkerülése érdekében tartsa távol erős elektromágneses terek forrásaitól.

FIGYELMEZTETÉS:

A készülék megfelel az EN55032/CISPR32 "A" osztályának. A berendezés lakókörnyezetben zavart okozhat a rádióvetélben.

FONTOS INFORMÁCIÓ

Ha a megjelenítőt nem megfelelően stabil helyen állítják fel, leeshet és veszélyhelyzetet teremthet. Sok sérülés, elsősorban gyermekek esetében, elkerülhető az alábbi egyszerű óvintézkedések megtételével:

- A gyártó által ajánlott szekrény vagy állvány használata.
- Csak a megjelenítőt megtartani képes bútorzat használata.
- Annak biztosítása, hogy a megjelenítő nem nyúlik túl az alatta lévő bútoron.
- Soha ne helyezze a megjelenítőt magas bútorra (pl. könyvespolcra) anélkül, hogy mind a bútort, mind pedig a megjelenítőt nem rögzítették volna a falhoz vagy egyéb megfelelő tartóhoz.
- Ne helyezze a megjelenítőt a tartó bútorzaton lévő asztalterítőre vagy lapra.
- Oktassák ki gyermeküket a megjelenítő vagy kezelőszervei elérése érdekében történő bútorra mászás veszélyeiről.

Biztonsági óvintézkedések

FIGYELMEZTETÉS

■ Beállítás

Opcionális tartozék

Az opcionális kiegészítők szerelőlemezét biztonságosan szerelje fel. A telepítést illetően érdeklődjön a hivatalos forgalmazónál. A felszereléshez legalább 2 személy szükséges.

- Telepítőkonzol
TY-VK55LV2
- Korai figyelmeztetésre vonatkozó engedély (Multi monitorozó és vezérlő szoftver)
Alapvető engedély / 3 évre vonatkozó engedély (ET-SWA100 sorozat *1)

- Video Wall Manager
TY-VUK10 *2

*1: Az alkatrész-szám utótagja eltérhet az engedély típusától függően.

*2: 1.11-es verzió vagy újabb támogatása

A kisméretű alkatrészeket a kisgyermekek véletlenül lenyelhetik és fulladásveszélyt jelentenek. Tartsa gyermekektől távol a kisebb alkatrészeket. Dobja el a szükségtelen kisméretű részeket és egyéb tárgyakat. Ez magában foglalja a műanyag zacskókat és lapokat, amelyek a kisgyermekek számára fulladásveszélyt jelentenek.

A megjelenítőt ne helyezze ferde vagy labilis helyre, és győződjön meg arról, hogy a talpazata nem nyúlik túl a peremen.

- A kijelző leeshet vagy felborulhat.

A megjelenítőt olyan helyre telepítse, ahol minimális a vibráció és amely képes tartani a saját súlyát.

- Ha a készülék leesik, személyi sérülést és minden bizonnyal meghibásodást okozhat.

Ne tegyen tárgyakat a kijelző tetejére.

- Ha idegen tárgy vagy víz jut a megjelenítő belsejébe, rövidzárlat keletkezhet, ami tüzet, illetve áramütést okozhat. Ha idegen tárgyak kerültek a megjelenítő belsejébe, kérjük, lépjen kapcsolatba a legközelebbi Panasonic kereskedővel.

Kizárólag álló helyzetben szállítsa!

- Ha a készüléket úgy szállítják, hogy a folyadékkristályos panel felfelé vagy lefelé néz, megrongálódhatnak a belső áramkörök.

Győződjön meg arról, hogy a készülék szellőzőnyílásait semmilyen módon nem takarják függönyök vagy egyéb tárgyak.

A megfelelő szellőzés követelményeit lásd a 7. oldalon.

Vigyázat - Kizárólag olyan UL-listás fali konzolokhoz használható, amelyek teherbírása minimum 27 kg (59,8 lbs).

A kijelző függőleges irányú telepítése

Amikor a megjelenítőt függőleges helyzetben szereli fel, ügyeljen arra, hogy a működésjelző a készülék alsó szélére kerüljön. Hő keletkezik, ami tüzet okozhat, vagy a készülék meghibásodását idézheti elő.

Az elforgatás iránya az adatlapon szerepel, a készülék hátlatján. Győződjön meg róla üzembe helyezés során.

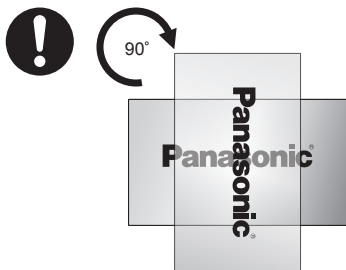

Óvintézkedések falra történő szereléskor

- A felszerelést csak szakképzett személyek végezhetik el. A megjelenítő helytelen felszerelése balesethez vezethet, amelynek súlyos vagy halálos sérülés az eredménye.
- Amikor a felszerelést falra végzik, kötelező a VESA szabványoknak megfelelő fali konzolt használni. VESA 400 mm × 400 mm
- Felszerelés előtt győződjön meg arról, hogy a felszerelés helye elég erős ahhoz, hogy megtartsa az LCD megjelenítőt és a fali konzol együttes súlyát.
- Amennyiben úgy dönt, hogy nem kívánja tovább használni a megjelenítőt falra szerelt állapotban, minél előbb bizzon meg egy szakembert a leszerelésére.
- Amikor a megjelenítőt falra szereli, győződjön meg arról, hogy a szerelőcsavarok és tápkábel nem érintkeznek az esetleges falon belüli fémtárgyakkal. Elektromos rövidzárlatot vagy áramütést eredményezhet a falon belüli fémtárgyakkal való érintkezés.

Ne tegye a kijelzőt olyan helyre, ahol só vagy korrozív gáz hatásának lehet kitéve.

- Ettől a megjelenítő leeshet a korrózió eredményeképp. ezenkívül hibás működés is jelentkezhet.

Ne szerelje fel a megjelenítőt olyan helyre, ahol közvetlen napfény érheti.

- Ha a készüléket még beltérben is a közvetlen napfény éri, a folyadékkristályos panel hőmérsékletének emelkedése meghibásodást okozhat.

■ Az LCD-kijelző használata

A megjelenítőt 110 - 127, illetve 220 - 240 V AC, 50/60 Hz feszültségre tervezték.

Ne fedje be a szellőzőnyílásokat.

- Ezzel a megjelenítő túlhevülését idézheti elő. Ettől a megjelenítő megrongálódhat, sőt ki is gyulladhat.

Ne dugjon idegen tárgyakat a kijelző belsejébe.

- Ne dugjon fémtárgyakat, vagy gyúlékony tárgyakat a szellőzőnyílásokba, illetve ne ejtse azokat a megjelenítőre. Ellenkező esetben tűz keletkezhet, vagy áramütés következhet be.

Ne távolítsa el és semmilyen formában ne módosítsa a burkolatot.

- A megjelenítő belsejében magasfeszültség uralkodik, ami súlyos áramütést okozhat. Vegye fel a kapcsolatot a helyi Panasonic forgalmazóval, amennyiben állítás vagy javítási munka szükséges.

Győződjön meg arról, hogy tápkábel dugója mindig könnyen elérhető helyen van.

A készüléket védőföldeléssel ellátott elektromos aljzaton keresztül kell az elektromos hálózathoz csatlakoztatni.

Ne használjon másfajta tápkábelt, mint amit a készülékhez mellékeltek.

- Ez rövidzárlatot, hőfejesztést, meghibásodást, elektromos áramütést, sőt tüzet is okozhat.

Ne használja a tartozékként kapott tápkábelt más eszközökhöz.

- Ellenkező esetben áramütés vagy tűz következhet be.

A tápkábel dugóját szorosan, végig illesse be.

- Ha a dugó nincs teljesen bedugva a konnektorba, hő keletkezhet, ami tüzet okozhat. Ne használja a tápkábelt, ha annak dugója sérült, illetve a fali aljzatot, ha kilazult.

Ne érjen hozzá nedves kézzel a tápkábel dugójához.

- Ez áramütést okozhat.

Ügyeljen arra, hogy ne okozzon kárt a tápkábelben.

A tápkábel kihúzásakor mindig a dugót fogja meg, ne magát a kábelt.

- Ne rongálja meg a hálózati tápkábelt, ne módosítsa azt és ne tegyen rá súlyos tárgyakat. Ne hagyja, hogy a kábel forró tárgyakkal érintkezzen, ne csavarja vagy hajlítsa meg túlzottan, illetve ne húzza túl erősen. Ellenkező esetben tűz keletkezhet vagy áramütés következhet be. Javíttassa meg vagy cseréltesse ki a sérült kábelt a Panasonic helyi márkaszervizével.

A sérült kábelt vagy csatlakozódugót pusztá kézzel soha ne érintse meg.

- Áramütés következhet be.

Ne távolítsa el a burkolatot és SOHA NE kísérelje meg a megjelenítő módosítását.

- Ne távolítsa el a hátsó fedelet, mert így szabaddá válnak a feszültség alatt lévő alkatrészek. A kijelző belsejében nincsenek felhasználó által javítható alkatrészek. (A nagyfeszültségű alkatrészek súlyos elektromos áramütést okozhatnak.)
- A vizsgálatokat, módosításokat és javításokat végeztesse el a legközelebbi Panasonic viszonteladóval.

A tartozékként kapott AAA/R03/UM4 elemeket tartsa gyermekektől elzárva. Az elemek rendkívül ártalmasak, ha lenyelik azokat.

- Azonnal forduljon orvoshoz, ha azt gyanítja, hogy gyermeke elemet nyelhetett le.

Ha a készüléket több napig vagy huzamosabb ideig nem használják, húzza ki a tápkábel dugóját a konnektorból.

Képzaj keletkezhet, ha kábeleket csatlakoztat vagy választ le a jelenleg nem használt bemenetek esetében, illetve ha a be- vagy kikapcsolja a videoberendezéseket. Ez azonban nem meghibásodás.

Mindenkor tartsa távol a gyertyákat vagy más nyílt lángot e terméktől.



! VIGYÁZAT!

Problémák felmerülése, illetve meghibásodás esetén azonnal hagyja abba a megjelenítő használatát.

■ Probléma esetén húzza ki a kábelt a hálózati aljzataból.

- Füst vagy szokatlan szag jön a készülékből.
- A működés váltakozik, illetve időnként nincs kép, vagy a hang megszakad.
- Folyadék, mint például víz vagy idegen tárgy került a készülékbe.
- A készülék gyengülő vagy elromlott elektromos alkatrészeket tartalmaz.

A készülék ilyen állapotban történő használata tüzet vagy áramütést okozhat.

- Azonnal kapcsolja ki a tápfeszültséget, húzza ki a kábelt konnektorból, és forduljon a helyi forgalmazóhoz javítás ügyében.
- Ha teljesen áramtalanítani kívánja a megjelenítőt, ki kel húznia a tápkábelt a hálózati aljzataból.
- A javítások otthoni elvégzése rendkívül veszélyes és tilos.
- Az eszköz azonnali áramtalanításához húzza ki a tápkábelt a hálózati aljzataból. Mindig könnyen hozzáférhető elektromos aljzatot használjon.

■ Ne érintse meg a sérült készüléket, amíg le nem választották az áramforrásról.

Áramütés következhet be.

■ Az LCD-kijelző használata

Ne tegye kezét, arcát vagy más tárgyakat a megjelenítón lévő szellőzőnyílások közelébe.

- A megjelenítő tetején lévő szellőzőnyílásokon keresztül távozó levegő forró. Ne tegye a kezét vagy arcát, illetve más, meleget nem tűró tárgykat a szellőzőnyílások közelébe, mivel ez égési sérülést vagy azok alakváltozását okozhatja.

A készülék kicsomagolását és szállítását legalább két személy végezze.

- Ha a készülék leesik, személyi sérülést okozhat vagy megrongálódhat.

A kijelző mozgatása előtt feltétlenül húzza ki az összes kábelt.

- Ha a megjelenítőt úgy mozgatják, hogy még csatlakozik hozzá kábel, a kábelek megsérülhetnek, ami tüzet vagy áramütést okozhat.

Bármilyen tisztítás végezése előtt a biztonság érdekében húzza ki a tápkábel dugóját a konnektorból.

- Ellenkező esetben áramütés következhet be.

Rendszeres időközönként tisztítsa meg a tápkábelt, hogy ne legyen poros.

- Ha por rakódik a tápkábel dugójára, a páralecsapódás megrongálhatja a szigetelést, ami tüzet is okozhat. Húzza ki a tápkábel dugóját a konnektorból, és száraz kendővel törölje le a vezetőket.

Ne lépjen a megjelenítőre és ne kapaszkodjon bele.

- Súlyos rongálódás és személyi sérülés lehet az eredménye. A gyermekekre különösképpen figyeljen és tartsa őket biztonságban.

Az elemek behelyezése során ügyeljen a helyes polaritásra (+ és -).

- A helytelenül kezelt elemek szivároghatnak, sőt felrobbanhatnak és tüzet okozhatnak. Ez súlyos személyi sérülést és anyagi kárt okozhat.
- Az elemeket helyesen, az utasításoknak megfelelően helyezze be. (Lásd: 11. oldal)

Ne használjon sérült vagy hiányzó burkolattal rendelkező elemeket.

(A külső burkolatot a biztonság érdekében rögzítették az elemhez, és nem szabad eltávolítani, mert ellenkező esetben rövidzárlat keletkezhet.)

- Ha az elemeket helytelenül kezelik, rövidzárlat keletkezhet, ami tüzet, személyi sérülést, illetve anyagi kárt eredményez.

Távolítsa el az elemeket, ha a távvezérlőt hosszabb ideig nem fogja használni.

- Az elem szivároghat, felhevülhet, kigyulladhat vagy szétrepedhet, ami tüzet vagy anyagi kárt eredményez.

Ne tegyen kísérletet az elemek elégetésére vagy felaprítására.

- ne tegye ki az elemeket erős hőforrásnak, pl. közvetlen napfény, hőszárazó, sütő vagy egyéb hőforrás.

Ne fordítsa fejjel lefelé a kijelzőt.

Ne fedtesse le a megjelenítőt úgy, hogy annak folyadékkristályos panelje felfelé néz.

Használati ővintézkedések

Kicsomagolás

- A termék, illetve a hozzá tartozó szabványos kiegészítők kartondobozba vannak csomagolva.
- Minden egyéb opcionális kiegészítő külön csomagolásban kerül forgalomba.
- A megjelenítő nagy és nehéz, ezért két személy szükséges a mozgatásához, illetve kicsomagolásához.
- A kartondoboz kinyitása után ellenőrizze, hogy a csomag tartalma hiánytalan, és minden összetevő kifogástalan állapotú.

Ővintézkedések üzembe helyezéskor

Ne helyezze üzembe a kijelzőt a szabadban.

- A megjelenítő csak beltéri használatra alkalmas.

A készüléket olyan helyre telepítse, amely elbírja a súlyát.

- A VESA-szabványoknak megfelelő konzolt használjon.

A készülék működési hőmérséklete.

- Az 1 400 m (4 593 láb) alatti tengerszint feletti magasságban lévő telepítés esetén: 0°C - 40°C (32°F - 104°F)
- Az 1 400 m (4 593 láb) feletti, de 2 800 m (9 186 láb) alatti tengerszint feletti magasságban lévő telepítés esetén: 0°C - 35°C (32°F - 95°F)

Ne telepítse a készüléket 2 800 m-t (9 186 láb) meghaladó tengerszint feletti magasságban.

- Ennek elmulasztása megrövidítheti a belső alkatrészek élettartamát és meghibásodást eredményezhet.

Nem vállalunk felelősséget a termék nem megfelelő környezetben történt telepítése miatti rongálódásért, illetve ennek bármilyen egyéb következményéért, még a garanciális időszak alatt sem.

Ne helyezze a megjelenítőt olyan helyre, ahol sólerakódásnak vagy korróziót okozó gáznak lehet kitéve.

- A korrózió miatt a belső alkatrészek hasznos élettartama lerövidülhet, és a kijelző hibásan működhet.

Szellőzéshez szükséges szabad hely

- Győződjön meg arról, hogy legalább 10 cm (3,94") szabad hely van a megjelenítő fölött és alatt, illetve mindkét szélén.

Legalább 5 cm (1,97") szabad helynek kell lennie a megjelenítő mögött.

A VESA-szabványoknak megfelelő fali konzol rögzítésére használt csavarok műszaki adatai

Hív. modell	Csavarmagasság a rögzítéshez	Csavar-nyílás mélysége	Csavar (mennyiség)
55	400 mm × 400 mm	12 mm	M6 (4)

- Több kijelző telepítése

Többképernyős telepítés esetén az LCD-k kissé kitágulhatnak a főegységen belüli hő miatt. Ez meghibásodást idézhet elő.

A probléma megelőzése érdekében legalább 0,5 mm-es rést kell hagyni a megjelenítők kávéinak peremei között.

A megjelenítőt ne úgy fogja meg, hogy ujjai vagy keze nyomást gyakorolnak a folyadékkristályos panelre.

- Ne erőltesse a folyadékkristályos panelt, ne nyomja meg, illetve ne hagyja, hogy kemény vagy éles tárgyval érintkezzen. Ha erőlteti a folyadékkristályos panelt, az eltorzulhat, a kép egyenetlenné válhat és hibás működést okozhat.

A hőmérsékletbeli és páratartalombeli változások egyenetlenné tehetik a megjelenítő fényerejét. Ez nem számít meghibásodásnak.

- Ez az egyenetlenség megszűnik, ha a megjelenítő már működik egy ideje. Ha a probléma továbbra is fennáll, kérjük forduljon a forgalmazóhoz.

A képen lévő vörös, kék vagy zöld pontok a folyadékkristályos panel működéséhez kötött jelenségek. Ez nem számít meghibásodásnak.

- Annak ellenére, hogy a folyadékkristályos megjelenítő nagy precízitású, fejlett technológiával készült, előfordulhat, hogy mindig világító, illetve sötétben maradó képpontok jelennek meg a kijelzőn. Ez nem számít meghibásodásnak. Képpont-kimaradási arány*: legfeljebb 0,00013% *: Alpixel-egységben kiszámítva az ISO09241-307 szabvány szerint.

A telepítés részletes módszerét illetően, keresse fel a következő weblapot:

https://bizpartner.panasonic.net/public/ppr/file_view/187616

A termék hozzáférése és biztonság

A termék használata során tegyen biztonsági ővintézkedéseket a következőkkel szemben.

- A termék által kiszivárogtatott személyes információk.
- A termék illetéktelen használata rosszindulatú harmadik fél által.
- A termék zavarása vagy blokkolása rosszindulatú harmadik fél által.

A biztonság érdekében tegye meg a megfelelő intézkedéseket.

- Állítson be jelszót a PjLink protokoll számára és korlátozza a hozzáférést kizárólag néhány jóváhagyott felhasználóra.
- A jelszót úgy alkossa meg, hogy a lehető legnehezebben lehessen kitalálni.
- Jelszavát gyakran módosítsa.

- A Panasonic Connect Co., Ltd., illetve a leányvállalati személyzete soha nem fogja közvetlenül kérni Öntől a jelszavát. Soha ne adja meg jelszavát, ha erre megkéri.
- A csatlakozó hálózatot tűzfalal kell védelmezni, és övintézkedéseket kell tenni a rosszindulatú szoftverek és vírusok ellen.
- A termék leselejtezése előtt törölje az összes adatot [Általános beállítások]-[Gyári beállítások].

Vezetékes LAN használatával kapcsolatos megjegyzések

A megjelenítő elektrosztatikus zavarnak kitett helyen történő felállítása előtt tegye meg a szükséges intézkedéseket a sztatikus feltöltődés ellen.

- Ha a megjelenítőt olyan helyen használják, ahol gyakori az elektrosztatikus kisülés, mint például szőnyeggel borított helyen, a vezetékes LAN-kapcsolat bontása zavaró lehet. Ilyen esetben szüntesse meg a probléma forrását, helyezze át a LAN-kábelt és telepítsen antisztatikus alátétlapot.
- Ritka esetben a LAN-kapcsolatot a sztatikus elektromosság vagy zaj letilthatja. A megjelenítő és az összes hozzá csatlakozó eszköz tápfeszültségének ki-, majd bekapcsolása gyakran visszaállíthatja a LAN-kapcsolatot.

Előfordulhat, hogy a megjelenítő nem működik megfelelően a rádióadóból vagy akár rádiókészülékből származó erős rádióhullámok jelenlétében.

- Ha a telepítés közelében erős rádióhullámokat kibocsátó létesítmény vagy berendezés van, helyezze a megjelenítőt távolabbra, ahol már nem áll fenn a probléma. Továbbá a LAN-kábelt olyan fémfóliával is leárnyékolhatja, amely a LAN-aljzat földelésével érintkezik, illetve azt fém védővezetékbe helyezheti, amely mindkét végénél földelve van.

Tisztítás és karbantartás

A folyadékkristályos panel elülső része speciálisan lett kezelve. A folyadékkristályos panel felületét óvatosan, kizárólag LCD tisztítókendővel vagy egyéb puha, szőszmentes kendővel törölje le.

- Ha a felület különösen szennyezett, törölje át egy puha, szőszmentes kendővel, amelyet tiszta, illetve egy cseppnyi semleges tisztítószerrel vegyített vízzel kissé megnedvesítettek. Ezt követően használjon egy szőszmentes kendőt, hogy szárazra törölje a felületet.
- Ne karcolja meg a panel felületét körömmel vagy egyéb kemény tárggyal a piszok eltávolítása érdekében, mert ez károsíthatja a felületét. Ezenkívül ne permetezzen rovarirtót a megjelenítő közelében, és kerülje bármilyen oldószer, mint például hígító használatát a képernyő közelében. Ezek a folyadékok ártalmasak lehetnek a felületre.

Ha a burkolat elszenyeződik, törölje le puha, száraz kendővel.

- Ha a burkolat különösen szennyezetté vált, törölje át egy kendővel, amelyet egy cseppnyi semleges tisztítószerrel vegyített vízzel kissé megnedvesítettek. Használja ezt a kendőt a burkolat letörléséhez, majd törölje szárazra egy másik kendővel.

- Ügyeljen arra, hogy semmilyen tisztítószer ne érintkezzen közvetlenül a kijelző felületével. Győződjön meg arról, hogy a kendő csak nyirkos. Ha vízcepppek jutnak a készülék belsejébe, működési zavart okozhatnak.
- Az olyan illékony anyagok, mint a rovarirtó, oldószer vagy hígító nem csak a képernyőnek, hanem megjelenítő burkolatának is árthatnak. Megrongálódhat a bevonat, ami akár le is válhat róla. Ne hagyja a megjelenítő burkolatát huzamosabb ideig érintkezésben gumból vagy PVC-ből készült tárgyakkal.

Vegyszerrel felitatott kendő használata

- Ne használjon vegyszerrel felitatott kendőt a panel felületén.
- Kövesse az utasításokat a vegyszerrel felitatott kendőnek a megjelenítő burkolatán történő használatát illetően.

Leselejtezés

Amennyiben a terméket ártalmatlanítani kívánja, kérjük lépjen kapcsolatba a helyi hatósággal vagy forgalmazóval, és érdeklődjön az elhelyezés megfelelő módjáról.

Tartozékok

A csomagban lévő tartozékok

Ellenőrizze, hogy a csomagolás tartalmazza az alábbi tartozékokat és kiegészítőket.

Távvezérlő x 1

- DPVF1663ZA



Elemek a távvezérlőhöz x 2

(AAA/R03/UM4 típus)

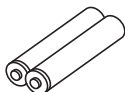

Kábelrögzítő x 3

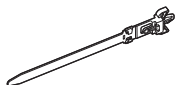

RS232C átalakítókábel x 1

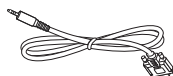

RS232 Daisy Chain-kábel x 1



Infravörös Daisy Chain-kábel x 1

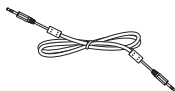

Infravörös vevőkábel x 1



DisplayPort-kábel x 1

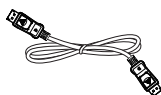

Tápkábel

(kb. 2 m)

1JP155AF1W

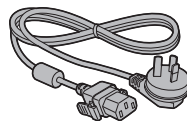

2JP155AF1W

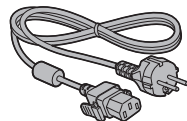

3JP155AF1W

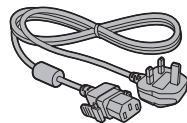

Figyelem!

- A kisméretű alkatrészeket biztonságosan tárolja, a kisgyermektől távol.
- A tartozékok cikkszámai előzetes értesítés nélkül változhatnak. (A tényleges cikkszámok a fentiekől eltérhetnek.)
- Amennyiben az elveszett kiegészítők pótlására van szükség, vásárolja meg azokat a hivatalos forgalmazótól. (Az ügyfélszolgálattól lehet beszerezni)
- A csomagolóanyagokat megfelelően helyezze el, ha már nem szükségesek.

A távvezérlő elemei

1. Húzza vissza a reteszt, és tartsa visszahúzva, majd nyissa ki az elemtartó fedelét.

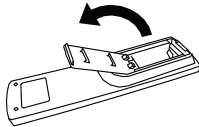

2. Helyezze be az elemeket - ügyeljen a megfelelő polarításra (+ és -).

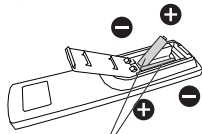

AAA/R03/UM4 típus

3. Tegye vissza a fedelet.

Hasznos tipp

- Ha a távvezérlő gyakori használatban van, cserélje ki a régi elemeket alkáli elemekre, amelyek tartósabbak.



Az elemek használatára vonatkozó óvintézkedések

Az elemek helytelen behelyezése miatt azok szivároghatnak és korróziót okozhatnak, ami megromítja a távvezérlő eszközt.

Az elhasznált elemeket környezetbarát módon kell elhelyezni.

Tartsa be az alábbi óvintézkedéseket:

1. Mindkét elemet egyszerre cserélje ki. A régi elemeket mindig új elemekre cserélje le.
2. Ne kombináljon használt és új elemeket.
3. Ne keverjen különböző típusú elemeket (pl. „cink-karbon” elemet „alkáli” elemmel).
4. Ne tegyen kísérletet az elhasznált elemek módosítására, rövidzárására, szétszerelésére, melegítésére vagy elégetésére.
5. Az elemeket ki kell cserélni, ha a távvezérlő működése nem folyamatos, illetve nem működteti a megjelenítőt.
6. Ne égesse el vagy nyissa fel az elemeket.
7. Ne hagyja az elemeket a közvetlen napfényben, és ne tegye ki azokat hőszugárzók, sütők, vagy egyéb hőforrások hatásának.

VESA-konzol

Ha a kijelzőt falra szeretné szerelni, be kell szereznie egy szabványos fali konzolkészletet (kereskedelmi forgalomban kapható). Azt javasoljuk, hogy olyan rögzítőfelületet használjon, amely megfelel a TUV-GS és/vagy az UL1678 szabvány előírásainak (Észak-Amerikában).

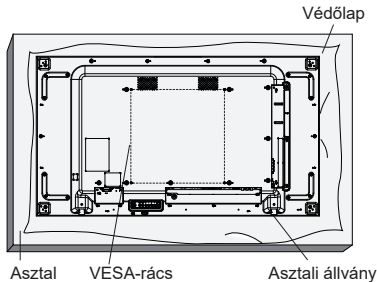

1. Fektesse védőlapot egy vízszintes asztallapra. Helyezze a megjelenítőt a lapra, nehogy megkarcolódjon a képernyő felülete.
2. Győződjön meg arról, hogy rendelkezik a megjelenítő felszereléséhez szükséges kiegészítőkkel (fali konzol, mennyezeti konzol, alapzat stb.).
3. Kövesse a talprögzítő készlethez kapott utasításokat. A helyes felszerelési eljárás követésének elmulasztása a készülék rongálódásához vagy személyi sérüléshez vezethet. A termékgarancia nem fedezi a helytelen felszerelésből eredő rongálódást.
4. A fali szerelőkészlet estében M6 szerelőcsavarokat használjon, amelyek a szerelőkonzol vastagságát legalább 10 mm-rel meghaladják. Győződjön meg arról, hogy a csavarok biztonságosan meg vannak szorítva.

Óvintézkedések a kijelző mozgatásakor

A kijelzőn fogantyúk találhatóak, amelyek elősegítik a hordozást. A készülék áthelyezésekor használja.

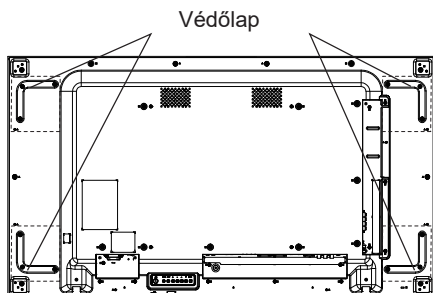

Megjegyzések

- A megjelenítőt mindig a fogantyúknál fogja meg. Ne fogja meg más részénél.
- A készülék szállításához legalább két személy szükséges.
Ha ezt az óvintézkedést nem teszik meg, a készüléket leejthetik, ami anyagi kárt és személyi sérülést is eredményezhet.
- A készülék szállítása során a folyadékkristályos panelt függőlegesen tartsa.
Ha a készüléket úgy szállítják, hogy a folyadékkristályos panel felülete felfelé vagy lefelé néz, eldeformálódhat a panel, illetve belső rongálódás történhet.
- Ne emelje meg a kijelzőt a szélénél vagy a sarkainál fogva. Ne tartsa meg a megjelenítőt úgy, hogy kezével az előlapot támasztja. Emellett azt is ellenőrizze, hogy semmi sem ütközik a megjelenítő elülső felületével. A megjelenítő elejét érő ütéstől megrongálódhat az LCD-képernyő.
Ezenkívül az üvegpanel megrepedhet és személyi sérülést okozhat.

Kensington biztonság

A készüléken lévő biztonsági nyílás kompatibilis a Kensington által gyártott biztonsági kábelrel.

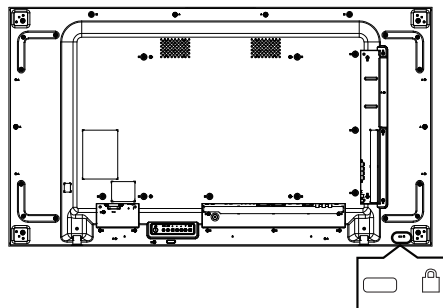

A kezelőszervek bemutatása

Fő egység

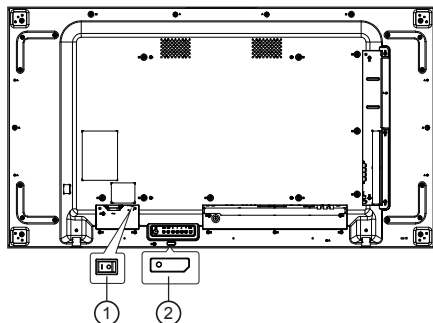

① Főkapcsoló (○ / I)

A kijelző be- és kikapcsolására használható (○).

- A <Főkapcsoló> BE/KI kapcsolása megegyezik a tápkábel dugaszának csatlakoztatásával, illetve kihúzásával. Állítsa a <hálózati főkapcsolót> ON (I) (Bekapcsolt) helyzetbe, majd kapcsolja be vagy ki a kijelzőt a távvezérlő vagy a <főkapcsoló gomb> segítségével.

② Működésjelző / Távvezérlő-érzékelő (A készülék hátulján)

A bekapcsolásjelző világít.

Ha a kijelző BE van kapcsolva (a hálózati főkapcsoló ON (I) helyzetben van)

- Megjelenik a kép: zöld
- Kikapcsolt (készletléti) állapot:
 - Ha az [General settings (Általános beállítások)]-[Eco mode (Energ.tak. mód)] beállítás [Low power standby (kis fogyasztású készletléti)] értékre van állítva: piros
 - Ha a [General settings (Általános beállítások)]-[Eco mode (Energ.tak. mód)] beállítása [normal (normál)]: Narancssárga

Ha a készülék tápfeszültsége KI van kapcsolva (Főkapcsoló: OFF (○) helyzetben van): nem világít

Megjegyzés

- Ha a működésjelző narancssárga, a készülék áramfogyasztása nagyobb, mint amikor a működésjelző vörös.

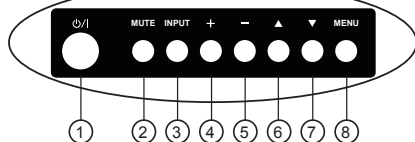
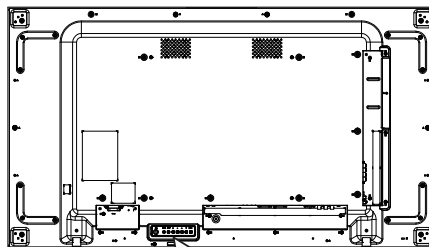

① [○ / I] gomb

Ezzel a gombbal bekapcsolhatja vagy készletléti üzemmódra állíthatja a kijelzőt.

② [MUTE] gomb

Be- vagy kikapcsolhatja a hang némítását.

③ [INPUT] gomb

Kiválaszthatja a bemeneti forrást.

- A képernyőmenüben [ENTER] gombként használható.

④ [↑] gomb

Növelheti a beállítás értékét, amikor a képernyőmenü meg van nyitva, vagy növelheti a hang kimeneti szintjét, amikor a képernyőmenü nem látható.

⑤ [↓] gomb

Csökkentheti a beállítás értékét, amikor a képernyőmenü meg van nyitva, vagy csökkentheti a hang kimeneti szintjét, amikor a képernyőmenü nem látható.

⑥ [▲] gomb

Felfelé mozgathatja a kiemelési sávot a kijelölt elem módosításához, amikor a képernyőmenü meg van nyitva.

⑦ [▼] gomb

Lefelé mozgathatja a kiemelési sávot a kijelölt elem módosításához, amikor a képernyőmenü meg van nyitva.

⑧ [MENU] gomb

Visszatérhet az előző menübe, amikor a képernyőmenü meg van nyitva, vagy aktiválhatja a képernyőmenüt, amikor az nem látható a képernyőn.

Csatlakozófelület

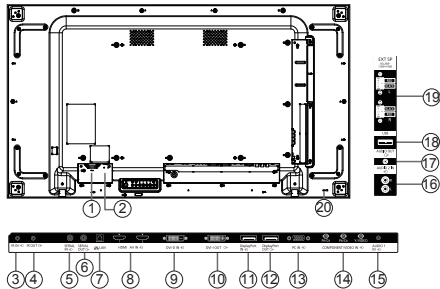

- ① **AC IN**
AC tápfeszültség-bemenet a fali aljzattól.
- ② **HÁLÓZATI FŐKAPCSOLO**
A kijelző be- és kikapcsolására használható.
- ③ **IR IN / ④ IR OUT**
Infravörös jelek bemenete/kimenete a loop-through funkcióhoz.

Megjegyzések

- A megjelenítő távvezérlő-érzékelője nem működik, ha az [IR IN] jack-csatlakozót csatlakoztatják.
- Ahhoz, hogy A/V eszközt a megjelenítőn keresztül távvezérelhesse, lásd az IR átmenő csatlakozást.

- ⑤ **SERIAL IN / ⑥ SERIAL OUT**
RS232C hálózati bemenet/kimenet a loop-through funkcióhoz.
- ⑦ **LAN**
LAN vezérlés funkció vezérlőközpont vezérlőjelének használatához.
- ⑧ **HDMI AV IN**
HDMI video-/audiobemenet.
- ⑨ **DVI IN**
DVI-D videobemenet.
- ⑩ **DVI OUT (VGA OUT)**
DVI vagy VGA videokimenet.
- ⑪ **DisplayPort IN / ⑫ DisplayPort OUT**
DisplayPort videobemenet/-kimenet.
- ⑬ **PC IN (D-Sub)**
VGA videobemenet.
- ⑭ **COMPONENT / VIDEO IN (BNC)**
Komponens YPbPr/YCbCr, Videobemenet.

- ⑮ **AUDIO 1 IN**
Hangbemenet a PC és DVI forráshoz (3,5 mm-es sztereó telefon).
- ⑯ **AUDIO 2 IN**
Hangbemenet külső audio-video készülékről (RCA).
- ⑰ **AUDIO OUT**
Hangkimenet külső audio-video készülékre.
- ⑱ **USB PORT**
USB-tárolóeszközt csatlakoztathat.
- ⑲ **SPEAKERS OUT**
Hangkimenet külső hangszórókhoz.
- ⑳ **BIZTONSÁGI ZÁR**
Biztonsági célból és lopások megelőzésére használható.

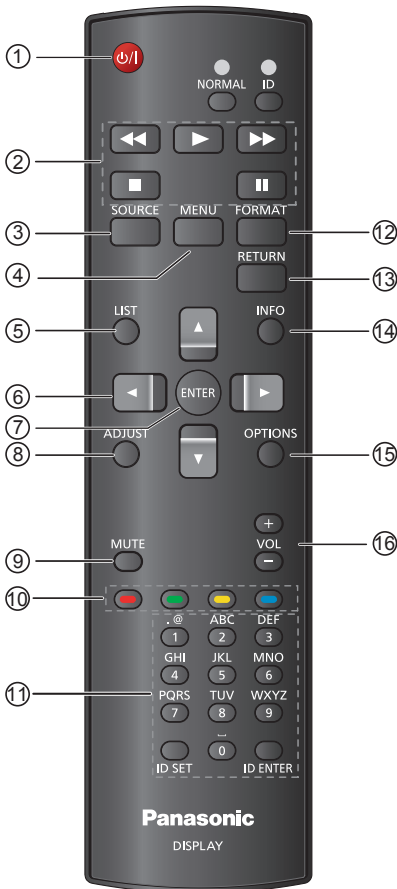

- 1 **[POWER] POWER gomb**
Bekapcsolhatja a kijelzőt, vagy átállíthatja készenléti üzemmódra.
- 2 **[PLAY] gombok**
USB-médiafájl lejátszására használható.
- 3 **[SOURCE] gomb**
Kiválaszthatja a bemeneti forrást. Nyomja meg a [▲] vagy [▼] gombot, hogy a következők közül válasszon: USB, HDMI1, HDMI2, DisplayPort, DVI-D, COMPONENT, VIDEO vagy PC, majd nyomja meg az [ENTER] gombot a megerősítéshez és a kilépéshez.

- 4 **[HOME] HOME gomb**
Megnyithatja a képernyőmenüt.
- 5 **[LIST] LIST gomb**
Nincs funkciója.
- 6 **[NAVIGÁCIÓS] NAVIGÁCIÓS gombok**
A menükben navigálhat, és kiválaszthatja a menüelemeket.
- 7 **[ENTER] gomb**
Megerősíthet egy bejegyzést vagy kiválasztást.
- 8 **[ADJUST] ADJUST gomb**
Hozzáférhet az aktuálisan rendelkezésre álló kép-, képtololás- és hangmenükhöz.
- 9 **[MUTE] MUTE gomb**
A gomb megnyomásával be- és kikapcsolhatja a némítási funkciót.
 - Ha a képernyőn az látható, hogy nincs jel, a némítás nem jelenik meg a képernyőn.
- 10 **[SZÍNGOMBOK] színgombok**
USB-médiafájl lejátszására használható.
- 11 **[Number / ID SET / ID ENTER] gomb**
Szöveget írhat be a hálózati beállításhoz. Nyomja meg a kijelzőazonosító beállításához. További részletekért lásd: Azonosító-távvezérlés.
- 12 **[FORMAT] FORMAT gomb**
Módosíthatja az oldalarányt.
- 13 **[Visszatérés] visszatérés gomb**
Visszatérhet az előző menüoldalra, vagy kiléphet az előző funkcióból.
- 14 **[INFO] INFO gomb**
Megtekintheti a kijelzőre vonatkozó információkat.
- 15 **[OPTIONS] OPTIONS gomb**
USB-médiafájl lejátszására használható.
- 16 **[VOLUME] VOLUME gomb**
Beállíthatja a belső vagy külső hangforrások hangerejét.
 - Ha a képernyőn az látható, hogy nincs jel, a hangerő nem jelenik meg a képernyőn.

Csatlakozások

A tápkábel csatlakoztatása és rögzítése

A kijelző hátoldala

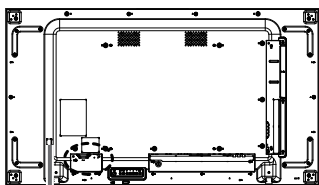

A tápkábel rögzítése

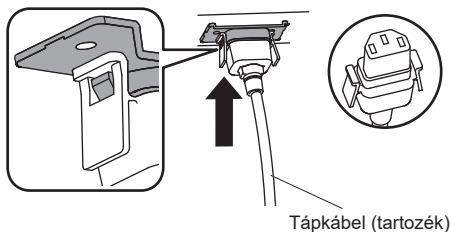

Tápkábel (tartozék)

Dugja be a csatlakozót a kijelzőbe.

Nyomja be az aljzatba kattanásig.

Megjegyzés

- Győződjön meg arról, hogy a csatlakozó mindkét oldalán le van zárva.

A tápkábel kihúzása

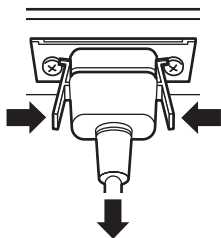

Húzza ki a csatlakozót, miközben a két gombot lenyomva tartja.

Megjegyzések

- Mindenképp bizonyosodjon meg arról, hogy kihúzta az AC hálózati kábelt a fali aljzatból, mielőtt leválasztja a megjelenítőről.
- A megjelenítőhöz mellékelt hálózati tápkábelt, kizárólag ezzel a megjelenítővel szabad használni. Ne használja más célra.

Kábelrögzítés

Megjegyzés

- A készülékhez három kábelrögzítőt mellékelnek. Rögzítse a kábeleket három ponton, a mellékelt nyílások használatával, az alábbi ábra szerint. Amennyiben további kábelrögzítőkre van szükség, vásárolja meg azokat a forgalmazótól. (Az ügyfélszolgálatától lehet beszerezni)

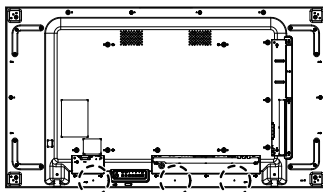

1. A szorítókapocs rögzítése



Eltávolítás az eszközből:

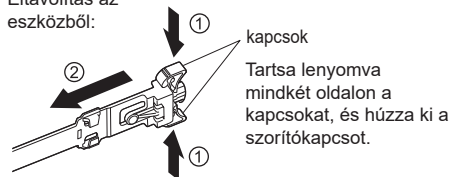

2. A kábelek kötegelése

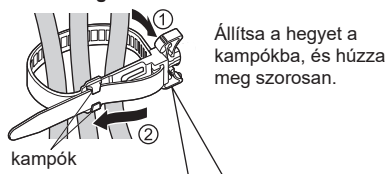

Meglazítás:

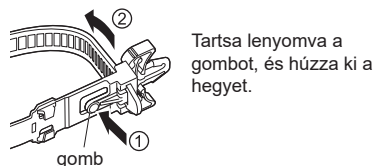

Csatlakoztatás előtti teendők

- A kábelek csatlakoztatása előtt gondosan olvassa el a csatlakoztatni kívánt külső eszköz használati utasításait.
- A kábelek csatlakoztatása előtt kapcsolja ki az összes eszköz tápfeszültségét.
- A kábelek csatlakoztatása előtt vegye figyelembe az alábbiakat. Ennek elmulasztása hibás működést eredményezhet.
 - Amikor kábelt csatlakoztat a készülékhez, illetve egy, a készülékhez csatlakoztatott eszközhöz, érintsen meg egy közeli fémtárgyat a statikus kisülés lehetőségének megszüntetéséhez, ami egyébként megrongálhatja az elektronikus alkatrészeket.
 - Ne használjon szükségtelenül hosszú kábeleket, amikor egy készüléket csatlakoztat a kijelzőhöz vagy a kijelző vázához. Minél hosszabb a kábel, annál jobban ki van téve a zajnak. Ne hagyja feltekercselve a kábeleket, mert a tekercsek indukció révén zajt foghatnak fel, és rádióantennaként is viselkedhetnek.
 - Kábelek csatlakoztatásakor először a GND jelűt csatlakoztassa, majd illessze be az eszköz csatlakozódugóját.
- Szerezze be a külső eszköznek a rendszerhez történő csatlakoztatásához szükséges kábeleket, amelyeket nem mellékelik az eszközhöz, illetve nem kapható opcióként
- Ha egy dugó túl nagy, érintkezhet a szomszédos dugókkal, illetve magával az eszköz részeivel, és ez akadályozza a helyes csatlakozást. Megfelelő méretű dugóval rendelkező kábelt használjon a helyes illesztés és csatlakozás biztosítása érdekében.
- Amikor kábelfedéllel rendelkező LAN-kábelt csatlakoztat, ne feledje, hogy a fedél érintkezhet a megjelenítő hátlapjával és ez akadályozhatja a kábel leválasztását.
- Ha a videoberendezésekből származó jelek túlságosan sok lebegést tartalmaznak, a képernyőn lévő kép remeghet. Ebben az esetben egy időalap-korrektort (TBC) kell csatlakoztatni.
- Ha a PC-ből vagy videoberendezésből származó szinkronizációs jelkimenetet zavar éri, mint amikor például a videokimeneti beállításokat módosítják, a videokép színe egy pillanatra megváltozhat.
- A kijelző a következő kompozit videojeleket fogadja: YCbCr/YPbPr jelek (PC IN), analóg RGB-jelek (PC IN) és digitális jelek.
- Egyes PC típusok nem kompatibilisek a készülékkel.
- Használjon kábelerősítőt, ha hosszú kábellel csatlakoztat eszközöket a készülékhez. Ellenkező esetben előfordulhat, hogy a kép nem jelenik meg helyesen.

Alapvető vezérlőelemek

1. Csatlakoztassa az AC tápkábelt a megjelenítőhöz.
2. Csatlakoztassa a kábelt egy hálózati áramforráshoz.

Megjegyzések

- Az ebben a szakaszban leírt vezérlőgomb egyéb megjegyzés hiányában elsősorban a távvezérlőn lévő jelenti.
 - A tápkábel dugóinak típusa országról országra eltérő lehet. Az itt ábrázolt tápkábel-dugó eltérhet a tényleges készüléken lévőttől.
 - A tápkábel leválasztásakor mindig előbb a konnektornál húzza ki a tápfeszültség dugót.
3. Kapcsolja be a <hálózati főkapcsolót>.
 4. Kapcsolja be vagy ki a kijelzőt a távvezérlő vagy a <főkapcsoló gomb> segítségével.

A csatlakoztatott videoforrás megtekintése

1. Nyomja meg a [SOURCE] gombot.
2. Nyomja meg a [A] vagy [T] gombot egy készülék kiválasztásához, majd nyomja meg az [ENTER] gombot.

A képformátum módosítása

A képformátumot igény szerint úgy módosíthatja, hogy az illeszkedjen a videoforráshoz. Mindegyik videoforrás saját képformátummal rendelkezik.

A választható képformátumok a videoforrástól függenek.

1. Nyomja meg a [FORMAT] gombot.
2. Nyomja meg a [A] vagy [T] gombot egy képformátum kiválasztásához, majd nyomja meg az [ENTER] gombot.
 - {Auto zoom (Automata nagyítás)}: Nagyítsa fel a képet, hogy az kitöltse a képernyőt. Minimális képernyőtorzításhoz ajánlott, HD-hez vagy PC-hez viszont nem.
 - {Movie expand 16:9 (Film széles, 16:9)}: A 4:3 formátumot 16:9 formátumra méretezi át. HD-hez vagy PC-hez nem ajánlott.
 - {Wide screen (Szélesvásznú)}: A szélesvásznú formátumot nyújtás nélkül jeleníti meg. HD-hez vagy PC-hez nem ajánlott.
 - {Unscaled (Nem besorolt)}: Maximális részletességet biztosít PC esetén.
 - {4:3}: A klasszikus 4:3 formátumot jeleníti meg.

A kívánt képbeállítások kiválasztása

1. Miközben a megjelenítőn videoforrás lejátszása folyik, nyomja meg az [ADJUST] gombot.
2. Nyomja meg a [←] vagy [→] gombot a **Picture style (Képbeállítások)** elem kiválasztásához, majd nyomja meg az [ENTER] gombot.
3. Nyomja meg a [A] vagy [T] gombot egy beállítás kiválasztásához, majd nyomja meg az [ENTER] gombot:
 - {Personal (Egyéni)}: A saját testreszabott képbeállításait alkalmazhatja.
 - {Vivid (Élénk)}: Gazdag és dinamikus beállítások, amelyek nappali megtekintéshez optimálisak.
 - {Natural (Természetes)}: Természetes képbeállítások
 - {Standard (Szabványos)}: Alapértelmezett beállítások, amelyek a legtöbb környezethez és videotípushoz megfelelőek.
 - {Movie (Film)}: Optimális beállítások filmekhez.
 - {Photo (Fénykép)}: Optimális beállítások fotókhoz.
 - {Energy saving (Energiatakarékos)}: Beállítások, amelyek maximális energiatakarékosságot biztosítanak.

A kívánt hangbeállítások kiválasztása

1. Miközben a megjelenítőn videoforrás lejátszása folyik, nyomja meg az [ADJUST] gombot.
2. Nyomja meg a [←] vagy [→] gombot a **Sound style (Hangstílus)** elem kiválasztásához, majd nyomja meg az [ENTER] gombot.
3. Nyomja meg a [A] vagy [T] gombot egy beállítás kiválasztásához, majd nyomja meg az [ENTER] gombot:
 - {Personal (Egyéni)}: A saját testreszabott hangbeállításait alkalmazhatja.
 - {Original (Eredeti)}: Beállítások, amelyek a legtöbb környezethez és hangtípushoz megfelelőek.
 - {Movie (Film)}: Optimális beállítások filmekhez.
 - {Music (Zene)}: Optimális beállítások zenehallgatáshoz.
 - {Game (Játék)}: Optimális beállítások játékokhoz.
 - {News (Hírek)}: Optimális beállítások beszédhanghoz (pl. a hírekben).

Műszaki jellemzők

Kijelző:

Elem	Jellemzők
Képernyőméret (aktív terület)	54,6" (138,7 cm) LCD
Oldalarány	16:9
Képpontok száma	1 920 (V) x 1 080 (F)
Képponttávolság	0,630 (V) x 0,630 (F) [mm]
Fényerő (tipikus)	500 cd/m ²
Kontrasztarány (tipikus)	1 200:1
Megtekintési szög	178 fok

Bemeneti/kimeneti csatlakozások:

Elem		Jellemzők
Hangszóróki- menet	Külső hangszórók	10 W (B) + 10 W (J) [RMS] / 8 Ω
Hangkimenet	3,5 mm-es sztereó mini aljzat x 1	0,5 V [rms] (Normál) / 2 csatorna (B+J)
Hangbemenet	Tű-aljzat x 2 3,5 mm-es sztereó mini aljzat x 1	0,5 V [rms] (Normál) / 2 csatorna (B+J)
SOROS bemenet/kimenet	2,5mm-es sztereó mini aljzat x 2	RS232C bemenet / RS232C kimenet
LAN	RJ-45 aljzat x 1 (8 tűs)	10/100 LAN-port
HDMI-bemenet	HDMI aljzat x 2(A típusú) (18 tűs)	Digitális RGB: TMDS (videó + audió) MAX.: Video - 720p, 1080p, 1920 x 1080/60 Hz Audió - 48 KHz/ 2 csatorna (B+J) Csak az LPCM-et támogatja
DVI-D bemenet	DVI-D aljzat	Digitális RGB: TMDS (videó)
PC bemenet	D-Sub aljzat x 1 (15 tűs)	Analóg RGB: 0,7 V [p-p] (75 Ω), H/CS/V: TTL (2,2 kΩ), SOG: 1V [p-p] (75 Ω) MAX.: 720p, 1080p, 1920 x 1080/60 Hz
DVI-I (DVI-D és PC) kimenet	DVI-I aljzat x 1 (29 tűs)	Digitális RGB: TMDS (videó) Analóg RGB: 0,7 V [p-p] (75 Ω), H/CS/V: TTL (2,2 kΩ), SOG: 1V [p-p] (75 Ω) MAX.: 720p, 1080p, 1920 x 1080/60 Hz
Komponens bemenet	BNC aljzat x 3	Y: 1 V [p-p] (75 Ω), Pb: 0,7 V [p-p] (75 Ω), Pr: 0,7 V [p-p] (75 Ω) MAX.: 480i, 576i, 480p, 576p, 720p, 1080i, 1080p
Videobemenet	BNC x 1 (megosztva a Komponens_Y bemenettel)	Kompozit 1 V [p-p] (75 Ω)
DisplayPort bemenet/kimenet	DisplayPort aljzat x 2(20 tűs)	Digitális RGB: TMDS (videó + audió) MAX.: Video - 720p, 1080p, 1920 x 1080/60 Hz, 3840 x 2160/30 Hz (QFHD), Audió - 48 KHz/ 2 csatorna (B+J) Csak az LPCM-et támogatja

Általános:

Elem	Jellemzők
Tápellátás	220 - 240V 50 / 60 Hz
Energiafogyasztás (max.)	185 W
Energiafogyasztás (készületi üzemmód és kikapcsolt állapot)	<0,5 W (az RS232 aktív, Öko mód: kis fogyasztású készület) / 0 W
Méreték (talapzat nélkül) [Sz x Ma x Mé] (mm)	1 213,4 x 684,2 x 98,0
Súly (állvány nélkül)	27 kg

Környezeti feltétel:

Elem	Jellemzők	
Hőmérséklet	Működési	0 ~ 40°C * Környezeti hőmérséklet, amely mellett a készüléket nagy tengerszint fölötti magasságban használni lehet (1400m(4593ft) és magasabb és 2800m(9186ft) alatt): 0 - 35°C (32 - 95°F)
	Tárolási	-20 ~ 60°C
Páratartalom	Működési	20-80% RH (nem lecsapódó)
	Tárolási	5-95% RH (nem lecsapódó)
Tengerszint feletti magasság	Működési	0 ~ 2 800 m
	Tárolás/szállítás	0 ~ 9 000 m

MEMO

A series of horizontal dashed lines for writing, spanning the width of the page.

Tájékoztató felhasználók számára az elhasználtott készülékek, szárazelemek és akkumulátorok begyűjtéséről és ártalmatlanításáról.

Csak az Európai Unió és olyan országok részére, amelyek begyűjtő rendszerekkel rendelkeznek



A termékeken, a csomagoláson és/vagy a kísérő dokumentumokon szereplő szimbólumok azt jelentik, hogy az elhasználtott elektromos és elektronikus termékeket, szárazelemeket és akkumulátorokat tilos az általános háztartási hulladékkal keverni.

Az elhasználtott készülékek, szárazelemek és akkumulátorok megfelelő kezelése, hasznosítása és újrafelhasználása céljából, kérjük, hogy a helyi törvényeknek, megfelelően juttassa el azokat a kijelölt gyűjtőhelyekre. E termékek, szárazelemek és akkumulátorok előírászerű ártalmatlanításával Ön hozzájárul az értékes erőforrások megővéséhez, és megakadályozza az emberi egészség és a környezet károsodását.

Amennyiben a begyűjtéssel és újrafelhasználással kapcsolatban további kérdése lenne, kérjük, érdeklődjön a helyi önkormányzatnál.

E hulladékok szabálytalan elhelyezését a nemzeti jogszabályok büntethetik.



Megjegyzés a szárazelem- és akkumulátor-szimbólummal kapcsolatban (alsó szimbólumpélda)

Ezek a szimbólumok kémiai szimbólummal együtt alkalmazhatók. Ebben az esetben teljesíti az EU irányelvnek vegyi anyagra vonatkozó követelményét.

Vásárlóknak szóló megjegyzés

A termék típuszáma és sorozatszama a hátsó panelen található. Azt javasoljuk, hogy jegyezze fel az alábbi helyen a sorozatszámot, és őrizze meg ezt a dokumentumot, illetve a vásárlást igazoló vásárlási bizonylatot, ami lopás vagy elvesztés esetén segít azonosítani a terméket, ezenkívül a garanciaszolgáltatásokhoz is szükséges.

Típuszám

Sorozatszám

Hivatalos képviselő az EU-ban:

Panasonic Connect Europe GmbH

Panasonic Testing Centre

Winsbergring 15, 22525 Hamburg, Németország

Panasonic Connect Co., Ltd.

4-1-62 Minoshima, Hakata-ku, Fukuoka 812-8531, Japán
Web Site: <https://panasonic.net/cns/prodisplays/>

© Panasonic Connect Co., Ltd. 2022

Magyar

Nyomtatás helye: Kína