

Betjeningsvejledning Grundlæggende vejledning

UHD LCD-display Til kommercielt brug

Dansk

Modelnr. TH-86CQ1W (86 tommers model)
TH-75CQ1W (75 tommers model)
TH-65CQ1W (65 tommers model)
TH-55CQ1W (55 tommers model)
TH-50CQ1W (50 tommers model)
TH-43CQ1W (43 tommers model)

Indhold

Vigtig sikkerhedsmeddelelse	2
Sikkerhedsforholdsregler	4
Sikkerhedsforholdsregler for anvendelse	6
Tilbehør	8
Kensington-sikkerhed	10
Forbindelser	10
Identificerer kontroller	15
Grundlæggende kontroller	17
Specifikationer	18

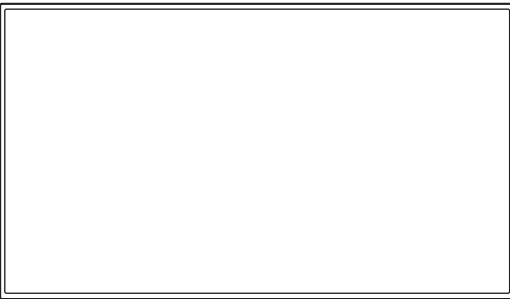

Læs inden brug

Læs venligst "Betjeningsvejledning – Funktionsmanual" for yderligere oplysninger om dette produkt.

Gå til Panasonics hjemmeside (<https://panasonic.net/cns/prodisplays/>) for at downloade "Betjeningsvejledning – Funktionsmanual".

- Kun "Betjeningsvejledning – Grundlæggende vejledning" (dette dokument) er tilgængeligt på dit sprog.

Læs venligst "Betjeningsvejledning – Funktionsmanual" på andre sprog for yderligere detaljer.

- Læs denne vejledning, før du betjener apparatet, og gem den til fremtidig reference.
- Illustrationer og skærme i denne betjeningsvejledning er billeder, der kun er til illustrationsformål, og de kan være forskellige fra de aktuelle.
- Beskrivende illustrationer i denne betjeningsvejledning er hovedsagligt baseret på 55-tomme modellen.

4K
PROFESSIONAL

*Aktuel opløsning:
3840 × 2160p

HDMI™

DOLBY AUDIO™

Fremstillet under licens fra Dolby Laboratories. Dolby og double-D-symbolet er varemærker tilhørende Dolby Laboratories.



For at sikre overholdelse af EMC-regelværket skal der bruges isolerede kabler til at forbinde følgende terminaler: HDMI-input-terminalen, D-sub-input-terminalen og RS-232C-input-terminalen.

ADVARSEL:

- For permanent tilsluttet udstyr skal der være inkluderet en lettilgængelig afbryderenhed i ledningsnettet til bygningens el-installationer.
- For tilslutningsbart udstyr skal stikkontakten være installeret tæt på udstyret og være lettilgængelig.

Bemærk:

Billedet kan fryse. Hvis du fremviser et stillbillede over en længere periode, bliver billedet muligvis på skærmen. Det forsvinder dog, når et billede i bevægelse fremvises i et stykke tid.

Varemærker

- Microsoft, Windows, Internet Explorer og Microsoft Edge er registrerede varemærker eller varemærker tilhørende Microsoft Corporation i USA og/eller andre lande.
- Mac, macOS og Safari er varemærker tilhørende Apple Inc. registreret i USA og andre lande.
- HDMI, High-Definition Multimedia Interface og HDMI-logoet er varemærker eller registrerede varemærker tilhørende HDMI Licensing Administrator, Inc. i USA og andre lande.
- Fremstillet under licens fra Dolby Laboratories. Dolby og double-D-symbolet er varemærker tilhørende Dolby Laboratories.

Selv om der ikke er lavet en optegnelse over virksomheds- eller produktvaremærker, er disse varemærker blevet respekteret fuldstændigt.

Vigtig sikkerhedsmeddelelse

ADVARSEL

- 1) Produktet må ikke udsættes for dryp eller sprøjt, da dette kan medføre brand eller elektrisk stød.

Anbring ikke beholdere indeholdende væske (blomstervaser, kopper, kosmetik, eller lignende) oven på apparatet. (heller ikke på hylde osv. anbragt over apparatet)

Ingen nøgne flammekilder, såsom tændte stearinlys, må placeres oven på apparatet.

- 2) Fjern ikke dækslet, for at forhindre elektrisk stød. Den findes ingen dele inden i apparatet, som kan serviceres af brugeren. Overlad service til en kvalificeret servicetekniker.

- 3) [\[86 tommers model\]](#)

Fjern ikke jordstikket på netstikket. Dette apparat er udstyret med et trebenet netstik med jording. Dette stik passer kun i en stikkontakt med jording. Dette er en sikkerhedsforanstaltning. Hvis du ikke er i stand til at sætte stikket i stikkontakten, skal du kontakte en elektriker.

Tilsidesæt ikke jordingsstikkets formål.

- 4) [\[86 tommers model\]](#)

Kontroller, at jordingsbenet på netstikket er tilsluttet korrekt, for at undgå elektrisk stød.

FORSIGTIG

Dette apparat er beregnet til brug i miljøer, som er relativt fri for elektromagnetiske felter.

Brug af dette apparat nær ved kilder med stærke elektromagnetiske felter, eller hvor elektrisk støj kan overlape indgangssignalerne, kan forvrænge billede og lyd eller forårsage interferens som støj.

For at undgå beskadigelse af dette apparat skal det holdes væk fra stærke elektromagnetiske felter.

ADVARSEL:

Dette udstyr er i overensstemmelse med klasse A i CISPR32.

Dette udstyr kan i et beboelsesområde medføre radiointerferens.

Dette udstyr egner sig ikke til brug på steder, hvor det er sandsynligt, at børn vil være til stede.

VIGTIGE OPLYSNINGER: Stabilitetsfare

Anbring aldrig en skærm i en ustabil position.

En skærm kan falde ned og medføre alvorlig personskade eller død. Mange personskader, især hos børn, kan undgås ved at tage enkle sikkerhedsforholdsregler såsom:

- at bruge kabinetter eller stativer, som anbefales af skærmens producent
- kun at bruge møbler, som kan bære skærmen
- at sørge for, at skærmen ikke hænger ud over kanten af det møbel, der bærer den
- ikke at anbringe skærmen på høje møbler (f.eks. skabe eller bogreoler) uden at forankre både møblet og skærmen til en egnet støtte
- ikke at anbringe skærmen på duge eller andet materiale, som kan være placeret mellem skærmen og det møbel, der bærer den.
- at oplyse børn om farerne forbundet med at klatre på møbler for at nå skærmen eller dens kontroller.

Hvis den eksisterende skærm skal gemmes og flyttes, skal der anvendes de samme hensyn som ovenfor.

Sikkerhedsforholdsregler

ADVARSEL

■ Opsætning

Ved installation af vægbeslaget skal den medfølgende betjeningsvejledning læses nøje, og vægbeslaget skal installeres korrekt.

Vi er ikke ansvarlige for evt. produktskade osv., der skyldes fejl i installationsmiljøet til soklen eller vægbeslaget, også i garantiperioden.

Små dele kan udgøre en kvælningssfare, hvis de sluges. Opbevar små dele utilgængeligt for små børn. Bortskaf unødvendige små dele og andre genstande, inklusive emballage og plastikposer/ark for at forhindre, at små børn leger med dem, hvilket kan udgøre en risiko for kvælning.

Placer ikke skærmen på skrå eller ustabile overflader, og sørg for, at skærmen ikke hænger ud over kanten på overfladen.

- Skærmen kan falde af eller vælte.

Installer denne enhed på et sted med minimal vibration og som kan understøtte enhedens vægt.

- Hvis enheden tabes eller falder kan det forårsage skade eller defekt.

Forsigtighedsregler for installation på væg eller med sokkel

- Installation bør udføres af en installationseksperter. Forkert installation af skærmen kan føre til ulykker, der kan medføre død eller alvorlig skade.
- Ved installation på væg skal det angivne vægbeslag eller et vægbeslag, der opfylder VESA-standarderne, anvendes.
- Visse vægbeslag kan ikke anvendes på grund af produktets struktur. Kontroller produkttegningen inden brug.
 - 86 tommers model):** VESA 600 × 400
 - 75 tommers model):** VESA 400 × 400
 - 65 tommers model):** VESA 400 × 200
 - 55 tommers model):** VESA 400 × 200
 - 50 tommers model):** VESA 400 × 200
 - 43 tommers model):** VESA 200 × 200
- (se side 6)
- Inden installation skal du tjekke, at monteringsstedet er stærkt nok til at bære vægten af skærmen og vægbeslaget for at undgå fald.
- Hvis du ikke længere skal bruge produktet, skal du bede en tekniker om at fjerne det hurtigst muligt.
- Når du monterer skærmen på væggen, skal du hindre, at monteringsskrue og strømkabel rører ved metal inde i væggen. Der kan opstå elektrisk stød, hvis de kommer i kontakt med metalgenstande inden i væggen.

■ Under brug af LCD-skærmen

Skærmen er designet til at fungere med 220 - 240 V ~, 50/60 Hz.

Hvis der opstår problemer eller funktionsfejl, skal du stoppe anvendelsen omgående.

Hvis der opstår problemer, skal netstikket trækkes ud.

- Røg eller unormal lugt fra enheden.
- Der ses af og til intet billede eller høres ingen lyd.
- Der er trængt vand eller fremmedlegemer ind i enheden.
- Enhed har deformerede eller ødelagte dele.

Hvis du fortsætter med at bruge enheden i denne tilstand, kan det føre til brand eller elektrisk stød.

- Træk netstikket ud af stikkontakten og kontakt forhandleren for reparation.
- For at afskære strømforsyningen til skærmen helt skal du trække netstikket ud af stikkontakten.
- Du må aldrig selv reparere enheden, da dette er farligt.
- For at være i stand til at kunne afbryde netstikket omgående skal du bruge en let tilgængelig stikkontakt.

Rør ikke ved enheden direkte med hånden, når den er beskadiget.

- Dette kan medføre elektrisk stød.

Stik ikke fremmedlegemer ind i skærmen.

- Stik ikke metal- eller brandbare genstande ind i ventilationsåbningerne eller tab dem på skærmen, da dette kan forårsage brand eller elektrisk stød.

Dækslet (kabinettet) må ikke fjernes eller på nogen måde ændres.

- Der er høje spændinger inden i skærmen, som kan forårsage brand eller alvorlige elektriske stød. For kontrol, justering eller reparationsarbejde bedes du kontakte din lokale Panasonic-forhandler.

Sørg for, at netstikket er let tilgængeligt.

86 tommers model)

Netstikket skal tilsluttes til en stikkontakt med beskyttende jording.

Anvend ikke noget andet netkabel end det, der følger med denne enhed.

- Dette kan forårsage kortslutninger, afgive varme osv., hvilket kan forårsage elektrisk stød eller brand.

Brug ikke det medfølgende netkabel med andre enheder.

- Dette kan forårsage kortslutninger, afgive varme osv., hvilket kan forårsage elektrisk stød eller brand.

Rens netstikket jævnligt for at forhindre, at det bliver støvet.

- Hvis der dannes støv på stikket, kan den resulterende fugtighed forårsage kortslutning, hvilket kan forårsage elektrisk stød eller brand. Træk netstikket ud af stikkontakten, og tør det af med en tør klud.

Rør ikke ved netstikket med våde hænder.

- Dette kan forårsage elektrisk stød eller brand.

Sæt netstikket (stikkontaktens side) og strømforsyningsstikket (hovedenhedens side) så langt ind som muligt.

- Hvis stikket ikke er helt indsat, kan der opstå varme, som kan forårsage brand. Hvis stikket er beskadiget, eller stikkontakten er løs, må de ikke bruges.

Gør ikke noget, der kan beskadige netkablet eller netstikket.

- Kablet må ikke beskadiges eller ændres, der må ikke placeres tunge genstande oven på det, og det må ikke opvarmes, placeres tæt på varme genstande, snoes, bøjes eller trækkes hårdt i. Dette kan forårsage brand og elektrisk stød. Hvis netkablet er beskadiget, skal det udskiftes hos din lokale Panasonic-forhandler.

Rør ikke ved netkablet eller stikket direkte med hånden, når de er beskadigede.

- Dette kan forårsage elektrisk stød eller brand på grund af kortslutning.

Opbevar de medfølgende R03/LR03-batterier utilgængeligt for børn. Hvis de sluges ved et uheld, har det en skadelig virkning på kroppen.

- Kontakt omgående en læge, hvis dit barn kan have slugt et batteri.

For at forhindre spredning af ild skal stearinlys eller anden åben ild altid holdes på afstand af dette produkt.



FORSIGTIG

Placer ikke genstande oven på skærmen.

Ventilation må ikke forhindres ved at tildække ventilationsåbningerne med genstande som aviser, duge og gardiner.

- Manglende overholdelse kan medføre, at skærmen overopheder, hvilket forårsager brand eller skade på skærmen.

For tilstrækkelig ventilation, se side 6

Anbring ikke skærmen, hvor den kan blive påvirket af salt eller nedbrydende luftarter.

- Dette kan nedbryde skærmens kvalitet og kan medføre skader. Det kan også forårsage funktionsfejl.

Følgende antal mennesker er nødvendige til at bære eller pakke enheden ud.

(86 tommers model) : 4 eller flere

(75 tommers model) (65 tommers model) (55 tommers model)

(50 tommers model) (43 tommers model) : 2 eller flere

- Hvis dette ikke overholdes, kan enheden falde på gulvet og medføre kvæstelser.

Træk altid stikket ud af stikkontakten (stikkontaktens side) / stikket (hovedenhedens siden), når du afbryder strømmen.

- Træk i kablet kan beskadige det og det kan forårsage elektrisk stød eller brand på grund af kortslutning.

Sørg for at afbryde alle kabler, før skærmen flyttes.

- Hvis skærmen flyttes, mens nogle kabler stadig er forbundet, kan kablet blive beskadiget, og der kan opstå brand eller elektrisk stød.

Afbryd netstikket fra stikkontakten som en sikkerhedsforholdsregel, før der udføres rengøring.

- Manglende overholdelse kan føre til elektrisk stød.

Træd ikke på, eller hæng dig ikke i skærmen eller soklen.

- De kan vælte eller gå i stykker og føre til skade. Vær især opmærksom ved tilstedeværelse af børn.

Reverser ikke polariteten (+ og -) på batteriet, når det isættes.

- Forkert isætning af batteriet kan føre til eksplosion eller lækage, hvilket kan forårsage brand, skade eller skade på ejendom i nærheden.
- Isæt batteriet korrekt i henhold til vejledningen. (se side 9)

Brug ikke batterier, hvor det ydre omslag er pillet væk eller fjernet.

- Forkert isætning af batterierne kan forårsage kortslutning, hvilket kan resultere i brand, personskade eller beskadigelse af ejendom i nærheden.

Tag batterierne ud af fjernbetjeningen, når den ikke skal bruges over en længere periode.

- Batteriet kan lække, blive opvarmet, antænde eller eksplodere, hvilket kan forårsage brand eller skade på ejendom i nærheden.

Fjern straks brugte batterier fra fjernbetjeningen.

- Hvis batterierne ikke bliver overvåget, kan det forårsage batterilækage, varme eller sprængning.

Batterier må ikke brændes eller skilles ad.

- Batterier må ikke udsættes for kraftig varme, som f.eks. solskin, brand eller lignende.

Skærmen må ikke vendes om på hovedet.

Enheden må ikke anbringes med dens LCD-panel vendende opad.

Sikkerhedsforholdsregler for anvendelse

Sikkerhedsforholdsregler under installation

Skærmen må ikke installeres udendørs.

- Skærmen er beregnet til indendørs brug.

Installer denne enhed på et sted, som kan bære dens vægt.

- Hvis enheden tabes eller falder kan det forårsage skade.

Omgivelsestemperatur til anvendelse af denne enhed

- Når enheden anvendes, når den er under 1 400 m (4 593 fod) over havets overflade: 0 °C til 40 °C (32 °F til 104 °F)
- Når enheden anvendes ved høje højder (1 400 m (4 593 fod) og højere, men under 2.800 m (9 186 fod) over havets overflade): 0 °C til 35 °C (32 °F til 95 °F)

Installer ikke enheden, hvor den befinder sig 2 800 m (9 186 fod) og højere over havets overflade.

- Manglende overholdelse af dette kan forkorte de indvendige deles levetid og føre til funktionsfejl.

Vi er ikke ansvarlige for produktskade etc., som er forårsaget af fejl i installationsmiljøet, heller ikke i løbet af garantiperioden.

Må kun transporteres i oprejst stilling!

- Transport af enheden med LCD-panelet vendende opad eller nedad kan beskadige det indvendige kredsløb.

Tag ikke fat i det flydende krystalpanel.

- Du må ikke trykke hårdt på det flydende krystalpanel eller skubbe det med en spidset genstand. Hvis der anvendes stor kraft på det flydende krystalpanel, bliver skærmvisningen ujævn, hvilket resulterer i funktionsfejl.

Installer ikke produktet på et sted, hvor produktet udsættes for direkte sollys.

- Hvis enheden udsættes for direkte sollys, selv indendørs, kan temperaturstigningen på LCD-panelet medføre funktionsfejl.

Krævet rum til udluftning

- Når soklen anvendes, skal der efterlades et mellemrum på 10 cm (3 15/16") eller mere i toppen og på venstre og højre side, og 5 cm (1 31/32") eller mere på bagsiden, og bevar også mellemrummet mellem bunden af skærmen og gulvet.
- Hvis du bruger en anden installationsmetode (på væg osv.), skal du følge vejledningen. (Hvis der ikke findes en specifik angivelse af mål for installationen i installationsvejledningen, skal der efterlades et mellemrum på 10 cm (3 15/16") eller mere i toppen og på venstre og højre side, og 5 cm (1 31/32") eller mere på bagsiden.)

Minimumsafstand:

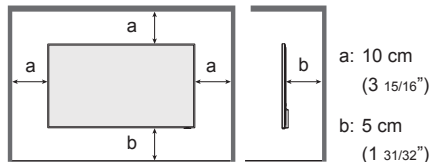

- Betjeningen af denne enhed garanteres til en omgivelsestemperatur på 40 °C (104 °F). Når du installerer enheden i en kasse eller et chassis, skal du sørge for tilstrækkelig ventilation med en køleventilator eller et ventilationshul, så omgivelsestemperaturen (inde i kassen eller chassiset) inklusive temperaturen på frontkanten af væskekrystalpanelet kan bevares ved 40 °C (104 °F) eller derunder.

Om de skruer, der anvendes, når der bruges et vægbeslag, der opfylder VESA-standarder

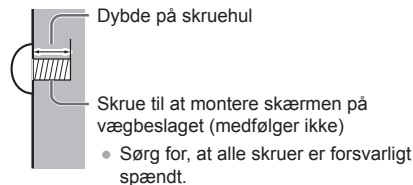

(Set fra siden)

Tommer model	Gevindindstigning til installation	Dybde på skruehul	Skrue (antal)
86	600 mm × 400 mm	18 mm	M8 (4)
75	400 mm × 400 mm	18 mm	M8 (4)
65	400 mm × 200 mm	17 mm	M6 (4)
55	400 mm × 200 mm	17 mm	M6 (4)
50	400 mm × 200 mm	17 mm	M6 (4)
43	200 mm × 200 mm	14 mm	M6 (4)

Bemærkning til tilslutning

Fjerne og tilslutte netkabel og tilslutningskabler

- Når enheden er installeret på væggen, hvis netkablet og tilslutningskabler er svære at fjerne og tilslutte, skal du lave tilslutningerne før installation. Vær forsigtig med ikke at filtr kablerne sammen. Efter installationen er afsluttet, skal du sætte netstikket i stikkontakten.

Ved brug

Røde, blå eller grønne prikker på skærmen er et fænomen specifikt for LCD-paneler. Dette er ikke en funktionsfejl.

- Selvom LCD-skærmen er fremstillet med højpræcisionsteknologi, kan der opstå prikker, der altid lyser, eller prikker, der ikke lyser, på skærmen. Dette er ikke en funktionsfejl.

Tommer model	Prikudeladelsesforhold*
86, 75	0,00007% eller mindre
65, 55, 50, 43	0,00005% eller mindre

* Beregnet i sub-pixelenheder i henhold til ISO09241-307-standarden.

Afhængigt af temperatur- eller fugtighedsforholdene kan ujævn lysstyrke observeres. Dette er ikke en funktionsfejl.

- Denne ujævnhed forsvinder, mens der anvendes strøm kontinuerlig. Hvis dette ikke sker, skal du spørge distributøren til råds.

Hvis skærmen ikke skal bruges over en længere periode, skal netstikket trækkes ud af stikkontakten.

Der kan opstå billedstøj, hvis du tilslutter/afbryder kablerne tilsluttet de indgangsterminaler, du i øjeblikket ikke ser, eller hvis du tænder/slukker for strømmen til videoudstyret - men dette er ikke en funktionsfejl.

Bemærkning om brug af LAN via kabel

Når skærmen installeres et sted, hvor der ofte forekommer statisk elektricitet, skal du tage de fornødne antistatiske forholdsregler før brug.

- Når skærmen bruges et sted, hvor der ofte forekommer statisk elektricitet, såsom på et tæppe, afbrydes kommunikation over LAN via kabel oftere. I det tilfælde skal statisk elektricitet samt støjkilden, som kan forårsage problemer med en anti-statisk måtte, fjernes, og den trådarmerede LAN tilsluttes igen.
- I sjældne tilfælde deaktiveres lokalnetværksforbindelsen på grund af statisk elektricitet eller støj. I dette tilfælde skal der slukkes for skærmen og de tilsluttede enheder en gang, og derefter tændes der for strømmen igen.

Skærmen virker muligvis ikke korrekt på grund af stærke radiobølger fra sendestationen eller radioen.

- Hvis der er en enhed eller udstyr, der udsender stærke radiobølger nær ved installationen, skal du installere skærmen på en passende afstand til kilden til radiobølgerne. Eller pak lokalnetværkets kabel, der er forbundet til LAN-terminalen, ind ved at bruge metalfolie eller et metalrør, som er jordat i begge ender.

Henstilling vedrørende sikkerhed

Ved brug af denne enhed skal du træffe sikkerhedsforholdsregler mod følgende hændelser.

- Personlige oplysninger, der lækker via enheden
- Uautoriseret betjening af enheden af en ondsindet tredjepart
- Interferens med eller stop af enheden forårsaget af en ondsindet tredjepart

Træf tilstrækkelige forholdsregler.

- Indstil en adgangskode til LAN-kontrollen, og begræns de brugere, der kan logge på.
- Opret din adgangskode således, at den er så svær som mulig at gætte.
- Skift adgangskoden regelmæssigt.
- Panasonic Corporation eller dens associerede virksomheder beder dig aldrig direkte om at oplyse din adgangskode. Du må ikke fortælle nogen din adgangskode, hvis du skulle modtage sådanne spørgsmål.
- Netværket, som der oprettes forbindelse til, skal sikres med firewall osv.
- Når produktet bortskaffes, skal dataene initialiseres inden bortskaffelse.

Rengøring og vedligeholdelse

Først fjernes netstikket fra stikkontakten.

Aftør forsigtigt overfladen på LCD-panelet eller kabinettet, ved hjælp af en blød klud for at fjerne snavs.

- For at fjerne genstridige urenheder eller fingeraftryk på overfladen af LCD-panelet, fugt en klud med fortyndet neutralt rengøringsmiddel (1 del rengøringsmiddel til 100 dele vand), vrid kluden grundigt og aftør derefter snavs. Til slut aftørres fugten med en tør klud.
- Hvis der trænger dråber ind i enheden, kan der opstå funktionsfejl.

Bemærk

- LCD-panelets overflade har en specielt behandling. Brug ikke en hård klud og gnub ikke for hårdt på overfladen, ellers kan der komme ridser på overfladen.

Anvendelse af en kemisk klud

- Brug ikke en kemisk klud på LCD-panelets overflade.
- Følg instruktionerne for den kemiske klud for at bruge den til kabinettet.

Undgå kontakt med flygtige stoffer, såsom insektspray, opløsningsmidler og fortynder.

- Dette kan forårsage skader på kabinettet eller afskalning af malingen. Yderligere må den ikke være i kontakt med stoffer med gummi eller PVC over en længere periode.

Bortskaffelse

Når et produkt bortskaffes, skal du forhøre dig med de lokale myndigheder eller forhandleren vedrørende den korrekte bortskaffelse.

Tilbehør

Levering af tilbehør

Kontroller, at du har det viste tilbehør og genstande.

Fjernbetjeningstransmitter x 1

- DPVF2599ZA/X1



Batterier til fjernbetjeningen x 2

(R03/LR03 type)

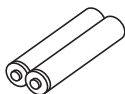

Netkabel

TH-86CQ1W

(Ca. 2 m)

- DPVF2717ZA/X1

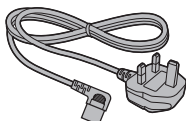

- DPVF2718ZA/X1

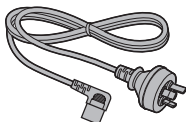

- DPVF2719ZA/X1

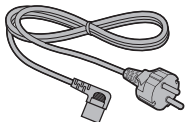

TH-75CQ1W

TH-65CQ1W

TH-55CQ1W

TH-50CQ1W

TH-43CQ1W

(Ca. 1,8 m)

- TZSH03039

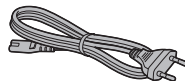

- TZSH03040

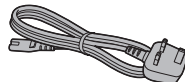

- DPVF2792ZA/X1

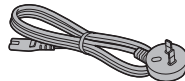

Kabelklemme (stor) x 2

- DPVF1654ZA

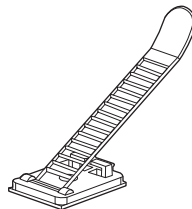

Kabelklemme (lille) x 1

- DPVF1653ZA



Forsigtig

- Opbevar små dele et passende sted, utilgængeligt for børn.
- Komponentnumre for tilbehør kan ændres uden varsel. (Det aktuelle komponentnummer kan være forskelligt fra dem, der vises ovenfor.)
- Hvis du har mistet tilbehør, bedes du købe det fra din forhandler. (Kan fås hos kundeservice)
- Bortskaf emballagen korrekt efter at have taget tingene ud.

Batterier til fjernbetjening

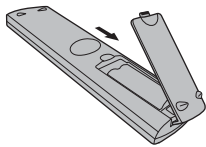

Åbn batteridækslet.

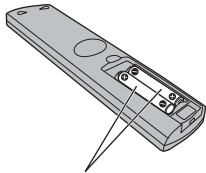

Sæt batterierne i og luk batteridækslet.

(Indsæt og start fra ⊖ siden.)

R03/LR03 type

Bemærk

- Forkert installation af batterierne kan forårsage batterilækage og korrosion, der vil beskadige fjernbetjeningen.
- Bortskaffelse af batterier skal ske på en miljøvenlig måde.

Tag følgende forholdsregler.

1. Batterier skal altid udskiftes i par.
2. Anvend ikke gamle og nye batterier sammen.
3. Bland ikke batterityper (f.eks. mangedioxidbatteri og alkalisk batteri mv.).
4. Forsøg ikke at oplade, demontere eller brænde brugte batterier.
5. Batterier må ikke brændes eller skilles ad.

Desuden må batterierne ikke udsættes for høj varme, såsom solskin, ild eller lignende.

Kensington-sikkerhed

Denne enheds sikkerhedsrille er kompatibel med Kensington-sikkerhedsriller.

65 tommers model

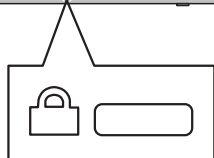
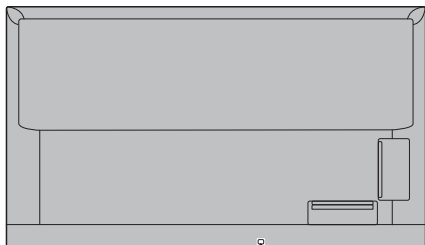

55 tommers model 50 tommers model 43 tommers model

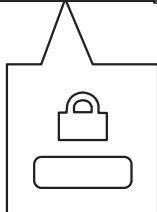
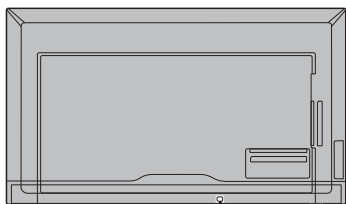

Forbindelser

AC-kabelforbindelse og -fastgørelses-/kabelelement

86 tommers model

Bagsiden af enheden

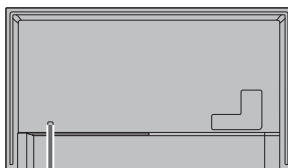

AC-kabelfastgørelseselement

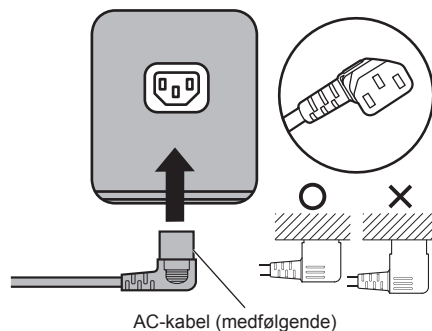

Tilslut konnektoren til skærmenheden.

Bemærk

- Når AC-kablet fjernes, skal du sørge for først at trække AC-stikket ud af stikkontakten.
- Det medfølgende AC-kabel er udelukkende til denne enhed. Det må ikke bruges til andre formål.

75 tommers model | 65 tommers model | 55 tommers model

50 tommers model | 43 tommers model

Bagsiden af enheden

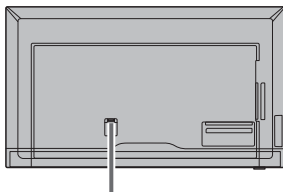

Indsæt AC-kablet sikkert og siddende helt på enhedens bagside.

75 tommers model

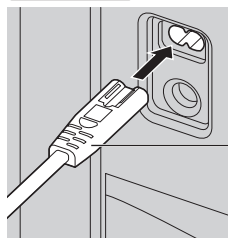

AC-kabel
(medfølgende)

65 tommers model

55 tommers model

50 tommers model

43 tommers model

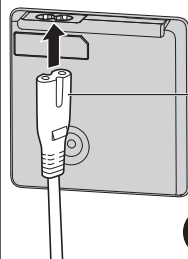

AC-kabel
(medfølgende)

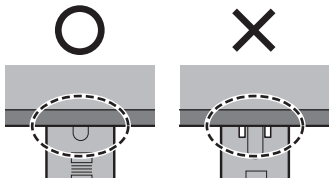

Indsæt stikket, indtil linjen er skjult.

Klasse II-udstyr

Bemærk

- Når AC-kablet fjernes, skal du sørge for først at trække AC-stikket ud af stikkontakten.
- Det medfølgende AC-kabel er udelukkende til denne enhed. Det må ikke bruges til andre formål.

Kabelklemme

Bemærk

- Der medfølger 3 kabelklemmer med denne enhed. Fastgør kablerne på 3 steder ved at bruge hullerne til klemmerne som vist herunder.

Hvis du har brug for flere klemmer, skal du købe dem fra din forhandler. (Kan fås hos kundeservice)

86 tommers model | 75 tommers model

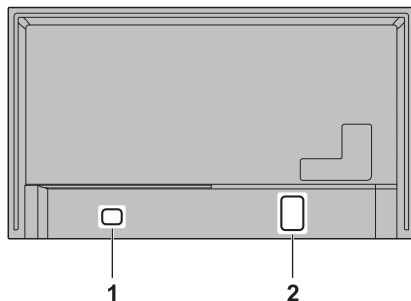

65 tommers model

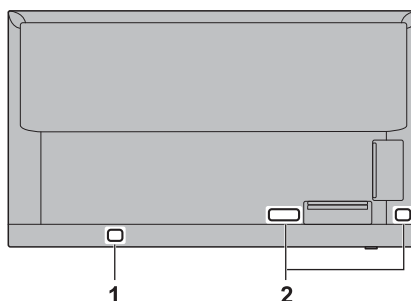

55 tommers model | 50 tommers model | 43 tommers model

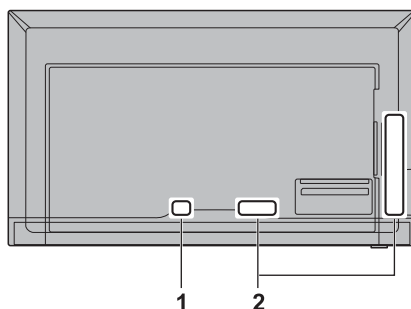

1 Til AV-kabel: kabelklemme (lille)

2 Til signalkabel: kabelklemme (stor) × 2

1. Påsæt klemmen

Bemærk

- Aftør snavs, såsom støv, vand og olie fra fastgørelsesfladen og fastgør kabelklemmen på fastgørelsesfladen ved at skubbe den fast.
- Når kabelklemmen er fastgjort kan den ikke genbruges. Kontroller fastgørelsespositionen, før du fastgører den.

Fjern tapen på bagsiden og fastgør kabelklemmen på den flade overflade.

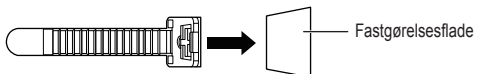

2. Saml kabler i bundter

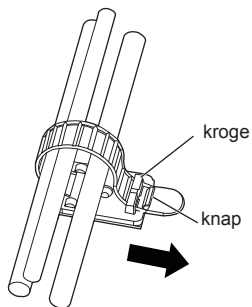

For at løsne:

Fjern båndet fra knappen og træk båndets spids ud.

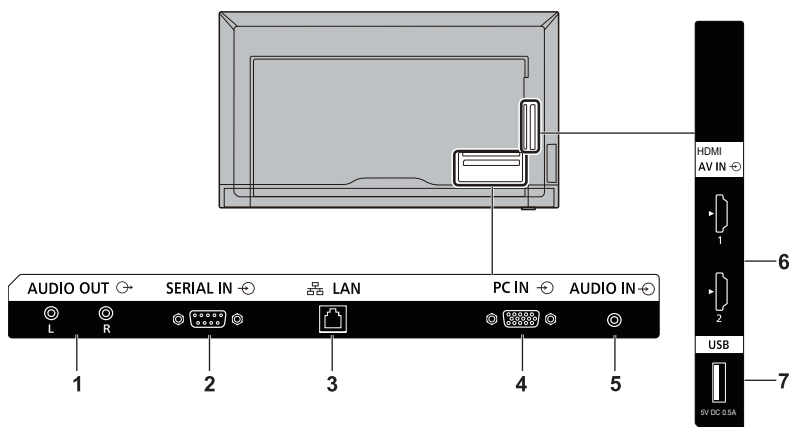

1 AUDIO OUT: Udgangsterminal til analog lyd
Tilslut til lydudstyr med indgangsterminal til analog lyd.

2 SERIAL IN: SERIEL indgangsterminal
Kontroller skærmen ved at tilslutte til PC.

3 LAN: LAN-terminal
Kontroller skærmen ved at tilslutte til netværk.

4 PC IN: PC-indgangsterminal
Forbind til PC'ens videoterminale.

5 AUDIO IN: Audioindgangsterminal

6 HDMI 1, HDMI 2: HDMI-indgangsterminal
Tilslut til videoudstyr såsom en VCR- eller DVD-afspiller, osv.

- Brug et kommercielt tilgængeligt HDMI-kabel (som følger HDMI-standarden), der understøtter 4K

7 USB: USB-terminal
Forbind USB-hukommelsen til USB-porten.

Inden tilslutning

- Inden kablerne tilsluttes, skal betjeningsinstruktionerne til den eksterne enhed, der skal tilsluttes, læses nøje.
- Afbryd strømmen for alle enheder, før du tilslutter kabler.
- Vær opmærksom på følgende punkter, før du tilslutter kablerne. Hvis dette ikke gøres, kan det resultere i funktionsfejl.
 - Når du slutter et kabel til enheden eller en anden enhed, der er sluttet til selve enheden, skal du røre en nærliggende metalgenstand for at fjerne statisk elektricitet fra kroppen, før du udfører opgaven.
 - Brug ikke unødvendigt lange kabler til at slutte en enhed til enheden eller til enhedens stel. Jo længere kablet er, desto mere sårbart over for støj bliver det. Hvis der bruges et nøgent kabel, virker det som en antenne og er derved mere sårbart over for støj.
 - Når der tilsluttes kabler, skal de indføres lige i den tilsluttende terminal på den enhed, der skal tilsluttes, således at jordforbindelsen tilsluttes først.
- Anskaf eventuelt kabel, der måtte være nødvendigt for at slutte den eksterne enhed til systemet, som hverken leveres sammen med enheden eller er til rådighed som ekstraudstyr.
- Hvis stikket på et tilslutningskablets yderform er stor, kan den komme i kontakt med udkanten, f.eks. et bagdæksel eller stikket på et nærliggende tilslutningskabel. Brug et tilslutningskabel med passende stikstørrelse til terminaljusteringen.
- Når LAN-kablet tilsluttes med stikdæksel skal du være opmærksom på, at dækslet kan komme i kontakt med bagdækslet og kan være svært at afbryde.
- Nogle pc-modeller er ikke kompatible med enheden.
- Brug ledningskompensator, når du slutter enheder til enheden ved hjælp af lange kabler. Ellers kan det være, at billedet ikke vises korrekt.

Identificerer kontroller

Viser

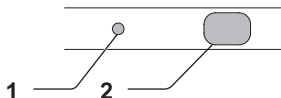
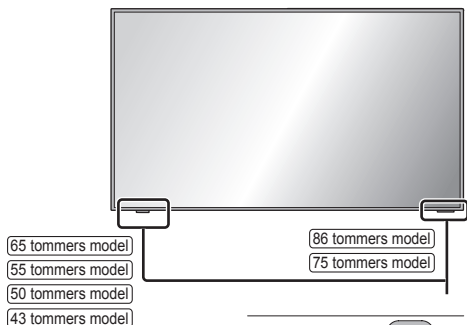

1 Strøm-LED

Strømindikatoren lyser.

Når enhedens strøm er på TÆNDT

(Strømknap (⏻) (Enhed): ON)

- Vist billede: Grøn
- Når enheden går i standbytilstand: Rød

2 Sensor til fjernbetjening

86 tommers model 75 tommers model 65 tommers model

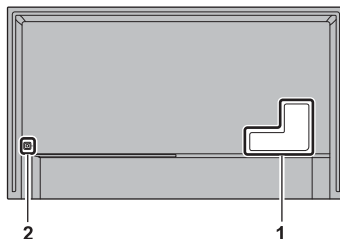

55 tommers model 50 tommers model 43 tommers model

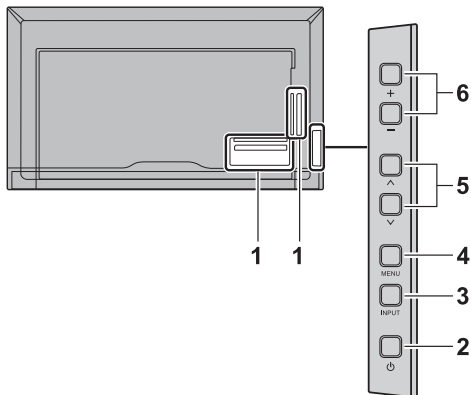

1 Ekstern indgangs-/udgangsterminal

Sluttes til videoudstyr, pc osv. (se side 13)

2 Strømknap (⏻) (Enhed)

Sluk/tænd.

3 INPUT (Enhed)

Vælger den tilsluttede enhed.

Konfigurerer elementet på menu-skærmen.

4 MENU (Enhed)

Viser menu-skærmen.

5 ^ (Enhed) / v (Enhed)

Vælger indstillingselementet på menu-skærmen.

6 + (Enhed) / - (Enhed)

Justerer lydstyrken.

Skifter indstillinger eller justerer indstillingsniveau på hovedskærmen.

Bemærk

- For at outputte lyd fra enhedens indbyggede højttalere skal du være sikker på, at du indstiller [Speaker] i [Audio] menuen.

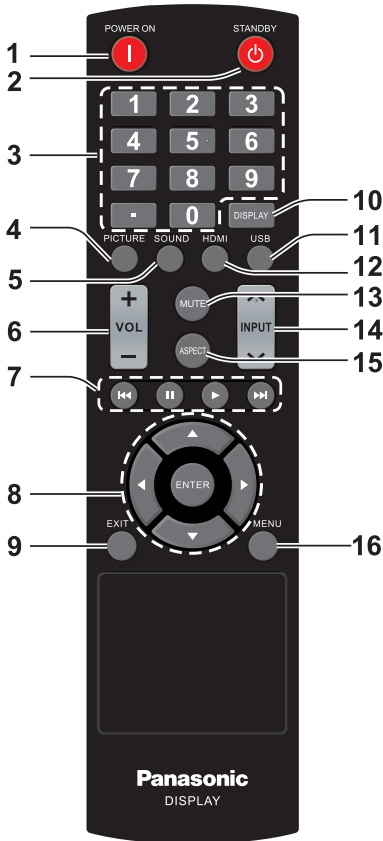

1 POWER ON knap (I)

- Tænder for strømmen (billede vises), når skærmen er slukket (standby-tilstand).

2 STANDBY knap (⏻)

- Slukker for strømmen (standby-tilstand), når skærmen er tændt.

3 Numeriske knapper (0-9) / ·

- Indgangstal i LAN-indstillinger.

4 PICTURE

- Juster billedindstilling.

5 SOUND

- Ændrer lydindstilling.

6 VOL + / VOL -

- Justerer lydstyrken.

7 Navigationstaster (⏪, II, ►, ⏩)

- Bruges i USB-menuen og HDMI-CEC-funktionen.

8 ENTER / Markørknapper (▲ ▼ ◀ ▶)

- Bruges til at betjene menu-skærme.

9 EXIT

- Slukker menu-skærmene.

10 DISPLAY

- Viser information om det viste signal.

11 USB

- Skifter til visning med USB-udstyr.

12 HDMI

- Justerer, så den passer til skruerne.

13 MUTE

- Lydløs til/fra.

14 INPUT ▲ / ▼

- Skifter input til visning på skærmen.

15 ASPECT

- Ændrer aspektforholdet.

16 MENU

- Tryk for at åbne OSD-menuen.

Bemærk

- I denne vejledning indikeres knapperne på fjernbetjeningen som < >.

(Eksempel: <INPUT>.)

Betjeningen forklares hovedsagligt ved at vælge fjernbetjeningsknapperne, men du kan også betjene med knapperne på enheden, når der findes de samme knapper.

Grundlæggende kontroller

<Strømknop (⏻) (Enhed)>

(Bagsiden af enheden)

86 tommers model

75 tommers model

65 tommers model

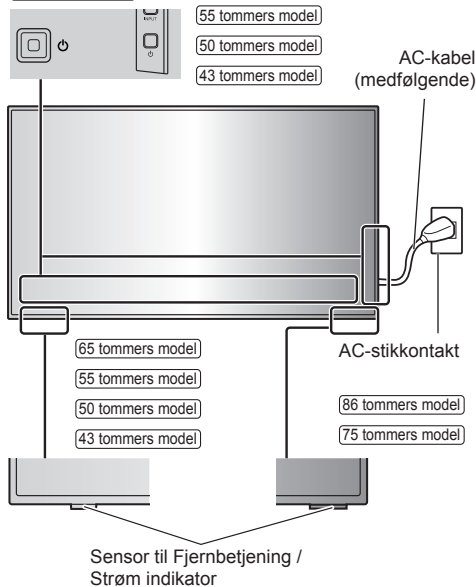

Betjen ved at pege fjernbetjeningen direkte mod enhedens fjernbetjeningssensor.



Bemærk

- Man må ikke sætte en forhindring mellem hovedenhedens sensor til fjernbetjening og fjernbetjeningen.
- Betjen fjernbetjeningen foran sensoren til fjernbetjening eller fra det sted, hvor sensoren kan ses.
- Når man peger fjernbetjeningen direkte mod sensoren til fjernbetjening på hovedenheden, skal afstanden fra foran sensoren til fjernbetjening være cirka 7 m eller herunder. Afhængigt af vinklen kan betjeningsafstanden være kortere.
- Hoved enhedens sensor til fjernbetjening må ikke udsættes for direkte sollys eller stærkt fluorescerende lys.

1 Tilslut AC-stikket til skærmen.

(se side 10)

2 Tilslut stikket til stikkontakten.

Bemærk

- Når AC-kablet fjernes, skal du sørge for først at trække AC-stikket ud af stikkontakten.
- Indstillingerne bliver muligvis ikke gemt, hvis strømstikket frakobles, straks efter at indstillingerne ændres i menuen på skærmen. Træk strømstikket ud efter et passende tidsrum. Eller træk strømstikket ud, efter at du har slukket ved hjælp af fjernbetjeningen, RS-232C-kontrollen eller LAN-kontrollen.

3 Tryk <Strømknop (⏻)> på enheden for at tænde for enheden.

- Strømindikator: Grøn (billede vises.)
- Når enheden er tændt, lyser strømindikatoren, og anvendelse af fjernbetjeningen er ikke mulig.
- Når strømindikatoren er tændt, er det ikke nødvendigt at trykke på <Strømknop (⏻) (Enhed)> på enheden. Betjen fjernbetjeningen sådan, at strømindikatoren lyser grønt (billede vises).

■ For at tænde/slukke med fjernbetjeningen

For at tænde for strømmen

- Når der er tændt for strømmen til enheden (strømindikator - rød), tryk på <POWER ON knap (I)>, og så vises billedet.
- Strømindikator: Grøn (billede vises.)

For at slukke for strømmen (standbytilstand)

- Når der er tændt for strømmen til enheden (strømindikator - grøn), tryk på <STANDBY knap (⏻)>, hvorefter strømmen vil blive slukket.
- Strømindikator: Rød (standby)

Bemærk

- Strømindikatoren kan lyse i nogen tid, efter at strømstikket er afbrudt. Dette er ikke en funktionsfejl.
- Tryk på <Strømknop (⏻) (Enhed)> på enheden for at slukke for den, når der er strøm på enheden eller den er i standbytilstand.

Specifikationer

Modelnr.

86 tommer model: TH-86CQ1W

75 tommer model: TH-75CQ1W

65 tommer model: TH-65CQ1W

55 tommer model: TH-55CQ1W

50 tommer model: TH-50CQ1W

43 tommer model: TH-43CQ1W

Strømforbrug

86 tommer model

330 W

75 tommer model

266 W

65 tommer model

133 W

55 tommer model

125 W

50 tommer model

116 W

43 tommer model

102 W

Standby-tilstand

0,5 W

LCD-skærmpanel

86 tommer model

86-tommer IPS-panel (Edge LED LED baggrundsbelysning), 16:9 billedformat

75 tommer model

75-tommer IPS-panel (Direct LED LED baggrundsbelysning), 16:9 billedformat

65 tommer model

65-tommer VA-panel (Direct LED LED baggrundsbelysning), 16:9 billedformat

55 tommer model

55-tommer VA-panel (Direct LED LED baggrundsbelysning), 16:9 billedformat

50 tommer model

50-tommer VA-panel (Direct LED LED baggrundsbelysning), 16:9 billedformat

43 tommer model

43-tommer VA-panel (Direct LED LED baggrundsbelysning), 16:9 billedformat

Skærmstørrelse

86 tommer model

1 895,0 mm (B) × 1 065,9 mm (H) × 2 174,2 mm (diagonal) / 74,60" (B) × 41,96" (H) × 85,60" (diagonal)

75 tommer model

1 649,6 mm (B) × 927,9 mm (H) × 1 892,7 mm (diagonal) / 64,94" (B) × 36,53" (H) × 74,51" (diagonal)

65 tommer model

1 428,4 mm (B) × 803,5 mm (H) × 1 638,9 mm (diagonal) / 56,23" (B) × 31,63" (H) × 64,52" (diagonal)

55 tommer model

1 209,6 mm (B) × 680,4 mm (H) × 1 387,8 mm (diagonal) / 47,62" (B) × 26,78" (H) × 54,63" (diagonal)

50 tommer model

1 095,8 mm (B) × 616,4 mm (H) × 1 257,3 mm (diagonal) / 43,14" (B) × 24,26" (H) × 49,50" (diagonal)

43 tommer model

941,1 mm (B) × 529,4 mm (H) × 1 079,8 mm (diagonal) / 37,05" (B) × 20,84" (H) × 42,51" (diagonal)

Antal pixel

8 294 400

3 840 (Vandret) × 2 160 (Lodret)

Mål (B × H × D)

86 tommer model

1 929 mm × 1 103 mm (eksklusive fjernbetjenings sensor: 1 100 mm) × 80 mm / 75,92" × 43,41" (eksklusive fjernbetjenings sensor: 43,28") × 3,13"

75 tommer model

1 684 mm × 969 mm (eksklusive fjernbetjenings sensor: 966 mm) × 94 mm / 66,30" × 38,14" (eksklusive fjernbetjenings sensor: 38,01") × 3,70"

65 tommer model

1 463 mm × 847 mm (eksklusive fjernbetjenings sensor: 843 mm) × 97 mm / 57,57" × 33,32" (eksklusive fjernbetjenings sensor: 33,17") × 3,81"

55 tommer model

1 240 mm × 718 mm (eksklusive fjernbetjenings sensor: 713 mm) × 80 mm / 48,79" × 28,25" (eksklusive fjernbetjenings sensor: 28,05") × 3,12"

50 tommer model

1 124 mm × 653 mm (eksklusive fjernbetjenings sensor: 647 mm) × 77 mm / 44,24" × 25,70" (eksklusive fjernbetjenings sensor: 25,47") × 3,04"

43 tommer model

969 mm × 566 mm (eksklusive fjernbetjenings sensor: 560 mm) × 77 mm / 38,12" × 22,26" (eksklusive fjernbetjenings sensor: 22,03") × 3,03"

Vægt

86 tommers model

Ca. 50,0 kg / 111 lbs nettovægt

75 tommers model

Ca. 34,0 kg / 75 lbs nettovægt

65 tommers model

Ca. 24,0 kg / 53 lbs nettovægt

55 tommers model

Ca. 15,0 kg / 34 lbs nettovægt

50 tommers model

Ca. 13,0 kg / 29 lbs nettovægt

43 tommers model

Ca. 9,0 kg / 20 lbs nettovægt

Strømkilde

220 – 240 V ~ (220 – 240 V vekselstrøm), 50/60 Hz

Betjeningsstilstand

Temperatur

0 °C – 40 °C (32 °F – 104 °F)*1

Fugtighed

20 % – 80 % (ingen kondensering)

Opbevaringsforhold

Temperatur

-20 °C – 60 °C (-4 °F – 140 °F)

Fugtighed

20 % – 80 % (ingen kondensering)

Tilslutningsterminaler

HDMI 1

HDMI 2

TYPE A konektor*2 × 2

Lydsignal:

Lineær PCM (sampling-frekvenser: 48 kHz,
44,1 kHz, 32 kHz)

AUDIO IN

Stereo-minijack (M3) × 1, 0,5 Vrms

PC IN

Mini D-sub 15 Pin (kompatibel med DDC2B) × 1

AUDIO OUT

RCA-stik, 0,5 Vrms

Udgangseffekt: Variabel (-∞ – 0 dB)

(1 kHz 0 dB indgang, 10 kΩ belastning)

SERIAL IN

Ekstern kontrolterminal

D-sub 9-ben × 1:

RS-232C kompatibel

LAN

Kommunikationsmetode:

RJ45, 10BASE-T / 100BASE-TX / 1000BASE-T

USB

USB-stikforbindelse × 1, TYPE A

DC 5 V / 0,5 A

Lyd

Højttalere

132 mm × 25 mm × 1 / φ 70 mm × 1 × 2 stk.

Lydudgangseffekt

20 W [10 W + 10 W] (10 % THD)

Fjernbetjening

Strømkilde

DC 3 V (batteri (R03/LR03 type) × 2)

Betjeningsområde

Ca. 7 m (22,9 fod)

(når der betjenes direkte foran sensoren til fjernbetjening)

Vægt

Ca. 91 g / 3,21 oz (med batterier)

Mål (B × H × D)

48 mm × 190 mm × 27 mm / 1,89" × 7,48" × 1,06"

*1: Omgivelsestemperatur til brug af denne enhed ved høje højder (1 400 m (4 593 fod) og højere og under 2 800 m (9 186 fod) over havets overflade): 0 °C til 35 °C (32 °F til 95 °F)

*2: VIERA LINK understøttes ikke.

Bemærk

- Design og specifikationer kan ændres uden varsel. Den viste vægt og mål er omtrentlig.

Indsamling af elektronikskrot og brugte batterier

Kun for Den Europæiske Union og lande med retursystemer



Disse symboler på produkter, emballage og/eller ledsagedokumenter betyder, at brugte elektriske og elektroniske produkter og batterier ikke må blandes med almindeligt husholdningsaffald.

For korrekt behandling, indsamling og genbrug af gamle produkter og batterier, skal du tage dem til indsamlingssteder i overensstemmelse med den nationale lovgivning.

Ved at skaffe sig af med dem på korrekt vis hjælper du med til at spare værdifulde ressourcer og forhindre eventuelle negative påvirkninger af menneskers sundhed og miljøet.

Ønsker du mere udførlig information om indsamling og genbrug skal du kontakte din kommune.

Usagkyndig bortskaffelse af elektronikskrot og batterier kan eventuelt udløse bødeforlæggelse.

EU



Information om batterisymbol (eksempler nedenfor)

Dette symbol kan anvendes sammen med et kemisk symbol. I så fald opfylder det kravene for det direktiv, som er blevet fastlagt for det pågældende kemikalie.

Information om bortskaffelse i lande uden for Den Europæiske Union

Disse symboler gælder kun inden for Den Europæiske Union.

Ønsker du at kassere sådanne produkter, bedes du forhøre dig hos din forhandler eller kommune med henblik på en hensigtsmæssig bortskaffelse.

Kunderegistrering

Produktets modelnummer og serienummer står på bagbeklædningen. Disse numre bør du notere på linjerne nedenfor og gemme denne vejledning samt din kvittering som permanent bevis på, at du har købt produktet. Det vil hjælpe dig i tilfælde af tyveri eller tab samt garantikrav.

Modelnummer

Serienummer

Panasonic Testing Centre

Panasonic Service Europe, en afdeling af Panasonic Marketing Europe GmbH

Winsbergring 15, 22525 Hamburg, Forbundsrepublikken Tyskland

Panasonic Corporation

Dansk

Web Site: <https://panasonic.net/cns/prodisplays/>