

Kezelési útmutató Alapvető útmutató

FULL HD LCD-kijelző Üzleti célú használatra

Magyar

Modellszám **TH-55VF2HW** 55"-os modell
TH-55VF2W 55"-os modell

Tartalom

Fontos biztonsági megjegyzés	2
Biztonsági óvintézkedések	4
A használattal kapcsolatos óvintézkedések	7
Tartozékok	9
VESA rögzítés	10
Tudnivalók több kijelző elhelyezésével kapcsolatban	11
A mozgatással kapcsolatos óvintézkedések	12
LCD-panel védelem	12
Kensington biztonság	13
Csatlakozások	14
A vezérlők azonosítása	17
Fő kezelőszervek	19
Műszaki paraméterek	21
Szoftverlicenc	23

Használat előtt olvassa el

A termékről további információt a „Kezelési útmutató – Funkcionális kézikönyv” című dokumentumban talál.

A „Kezelési útmutató – Funkcionális kézikönyv”, letöltéséhez keresse fel a Panasonic weboldalát (<https://panasonic.net/cns/prodisplays/>).

- Az Ön nyelvén kizárólag a „Kezelési útmutató – Alapvető útmutató” című dokumentumot (a jelen dokumentumot) biztosítjuk. További részletekért lásd a „Kezelési útmutató – Funkcionális kézikönyv” többnyelvű változatát.

- Olvassa el ezeket az utasításokat a készülék használata előtt, és őrizze meg a későbbiekre.
- A Kezelési útmutatóban található illusztrációk és képernyőképek csak tájékoztató jellegűek, és eltérhetnek a tényleges elemektől.

HDMI™



Megjegyzés:

Képbeégés fordulhat elő. Ha hosszabb időn keresztül állóképet jelenít meg, a kép a képernyőn maradhat. Ugyanakkor egy általános mozgókép megjelenítése eltünteti azt.

Védjegyek

- A Microsoft, a Windows és az Internet Explorer a Microsoft Corporation védjegye vagy bejegyzett védjegye az Egyesült Államokban és/vagy más országokban.
- A Mac, a macOS és a Safari az Apple Inc. bejegyzett védjegyei az Egyesült Államokban és más országokban.
- A PJLink bejegyzett vagy bejegyzés alatt álló védjegy Japánban, az Egyesült Államokban és más országokban és régiókban.
- A HDMI, a High-Definition Multimedia Interface és a HDMI-embléma a HDMI Licensing Administrator, Inc. védjegyei, illetve bejegyzett védjegyei az Egyesült Államokban és más országokban.
- A JavaScript az Oracle Corporation, és leányvállalatai és társvállalatai bejegyzett védjegye vagy védjegye az Egyesült Államokban és/vagy más országokban.
- A Crestron Connected, Crestron Connected logó, a Crestron Fusion, a Crestron RoomView és a RoomView a Crestron Electronics, Inc. védjegyei vagy bejegyzett védjegyei az Egyesült Államokban és/vagy más országokban.

A védjegyek teljes mértékben elismertek, akkor is, ha a vállalatok és termékek védjegyei külön nem kerültek megjelölésre.

Fontos biztonsági megjegyzés

VIGYÁZAT

- 1) A tűz és áramütés eredményezte károsodás elkerülése érdekében ne tegye ki a készüléket csepegő vagy fröccsenő víznek.
Ne helyezzen vízzel töltött edényeket (virágváza, csésze, kozmetikumok stb.) a készülék fölé. (beleértve a fölötte levő polcokat stb.)
A készülékre/a készülék fölé tilos nyílt lángforrásokat, pl. meggyújtott gyertyákat helyezni.
- 2) Az áramütés elkerülése érdekében ne távolítsa el a burkolatot. A készülék belsejében nincs a felhasználó által javítható alkatrész. A szervizelést bízza képzett szakemberekre.
- 3) Ne távolítsa el a földelő érintkezőt a tápcsatlakozóról. A készülék háromérintkezős földelt tápcsatlakozóval van ellátva. A csatlakozó csak földelt típusú hálózati aljzatba illeszthető. Ez egy biztonsági funkció. Ha nem tudja bedugni a csatlakozót az aljzatba, lépjen kapcsolatba egy villanyszerelővel.
Ne iktassa ki a földelt csatlakozót.
- 4) Az áramütés megelőzése érdekében biztosítsa, hogy a tápkábel tápcsatlakozóján a földelő érintkező biztosan rögzített legyen.

FIGYELEM

A készülék az elektromágneses mezőktől viszonylag mentes környezetekben való használatra alkalmas.

A készülék használata erős elektromágneses mezők közelében, illetve olyan helyen, ahol az elektromos zaj elnyomhatja a bemeneti jeleket, a kép és a hang ugrálását vagy zavarását, pl. zajos képet okozhat.

A készülék károsodásának elkerüléséhez tartsa távol a készüléket az erős elektromágneses mezők forrásától.

VIGYÁZAT:

A berendezés megfelel a CISPR32 A osztálynak.

Lakókörnyezetben a berendezés rádiós interferenciát okozhat.

FONTOS INFORMÁCIÓK: Stabilitással kapcsolatos veszély

Soha ne helyezze a kijelzőt instabil helyre. A kijelző leeshet, ami súlyos személyi sérülést vagy halált okozhat. Számos – különösen gyermekeket érő – sérülés elkerülhető olyan egyszerű óvintézkedésekkel, mint például:

- Használjon a kijelző gyártója által ajánlott szekrényeket vagy állványokat.
- Kizárólag olyan bútort vegyen igénybe, amely képes biztosan megtartani a kijelzőt.
- Ügyeljen rá, hogy a kijelző ne nyúljon túl az alátámasztására szolgáló bútor szélén.
- Kizárólag akkor helyezze a kijelzőt magas bútordarabra (például faliszekrényre vagy könyvespolcra), ha a bútort és a kijelzőt egyaránt megfelelő támasztékhoz rögzíti.
- Ne helyezze a kijelzőt textíliára vagy más olyan anyagra, ami a kijelző és az azt tartó bútor közé kerülhet.
- Figyelmeztesse a gyermekeket arra, milyen veszélyekkel jár, ha a kijelző vagy kezelőszervei elérése érdekében felmásznak a bútorra.

Ha a meglévő kijelző elrakja vagy áthelyezi, akkor vegye figyelembe ugyanezeket a szempontokat.

Biztonsági ővintézkedések

VIGYÁZAT

■ Beállítás

Az LCD-kijelző csak a következő opcionális kiegészítőkkel használható.

Bármilyen más típusú opcionális kiegészítő használata instabilitást okozhat, ami sérüléshez vezethet.

Szerelje fel biztonságosan az opcionális kiegészítőket rögzítőjét. A felszereléshez kérje a hivatalos forgalmazó segítségét.

A felszereléshez legalább 2 személy szükséges.

- Rögzítőelem
TY-VK55LV2
- Előzetes figyelmeztetés szoftver
(Alap licenc/3-éves licenc)
ET-SWA100 sorozat*1
- Fali videokezelő
Auto Display Adjustment Upgrade Kit
TY-VUK10*2

*1: A cikkszám utótagja a licenc típusától függően eltérő lehet.

*2: Ver1.12 vagy újabb támogatása.

Megjegyzés

- Az opcionális tartozékok cikkszama előzetes bejelentés nélkül változhat.

A jótállási idő alatt sem vállalunk felelősséget a termék semmilyen károsodásáért stb., ami a nem megfelelő környezet miatt következik be.

Mindig kérje szakképzett szakember tanácsát a beállításról.

A kis alkatrészek véletlen lenyelés esetén fulladást okozhatnak. A kis alkatrészeket tartsa távol a gyerekektől. Dobja ki a fölösleges kisméretű alkatrészeket és egyéb tárgyakat, beleértve a csomagolóanyagokat és a műanyag zacskókat/fóliákat, nehogy azokkal gyerekek játsszanak, mert ez potenciálisan fulladásveszélyes.

Ne helyezze a kijelzőt lejtős vagy instabil felületekre, és győződjön meg róla, hogy a készülék nem nyúlik-e túl a tartó szélén.

- A készülék leeshet vagy felborulhat.

Minimális vibrációval rendelkező helyre helyezze el a készüléket, amely képes megtartani annak súlyát.

- A készülék leejtése vagy leesése sérülést vagy meghibásodást okozhat.

Ne tegyen semmilyen tárgyat a készülék tetejére.

- Ha idegen tárgy vagy víz kerül a készülék belsejébe, rövidzárlat léphet fel, ami tüzet vagy áramütést okozhat. Ha bármilyen idegen tárgy kerül a készülék belsejébe, forduljon a helyi Panasonic forgalmazóhoz.

A szellőzés nem szabad akadályozni a szellőzőnyílások például újsággal, terítővel vagy függönnyel való elzárásával.

A megfelelő szellőzéshez lásd: 7. oldal.

A kijelzőt függőleges elhelyezésekor forgassa el az óramutató járásának irányába, és ügyeljen rá, hogy a Bekapcsolásjelző alulra kerüljön.

(A Bekapcsolásjelző hátul található.)

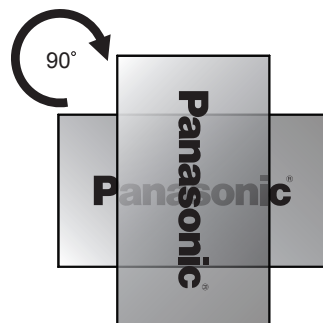

- A forgásirány a készülék adattábláján és hátoldalán látható. A telepítés során ellenőrizze.
- Más irányokba való felszerelés esetén az esetlegesen képződő hő tüzet vagy a kijelző károsodását okozhatja.

Az elhelyezést szakemberrel kell elvégeztetni.

A kijelző hibás felszerelése balesethez vezethet, ami halált vagy súlyos sérülést eredményezhet.

- Meghatározott Rögzítőelem (opcionális) egységet vagy a VESA szabványoknak (VESA 400 × 400) megfelelő rögzítőkonzolt kell használni. (lásd: 7. oldal)
- Felszerelés előtt ellenőrizze, hogy a rögzítési hely megfelelő szilárdságú az LCD-kijelző és a leesés elleni fali tartókonzol megtartásához.
- Ha már nem szeretné használni a kijelzőt, kérjen meg egy szakembert, hogy a lehető leghamarabb szerelje le a kijelzőt.

A kijelző falra rögzítésekor ügyeljen rá, hogy a rögzítőcsavarok és a tápkábel a falban ne érintkezzenek fémtárgyakkal.

Áramütést okozhat, ha a falban fémtárgyakkal érintkeznek.

Ne helyezze a kijelzőt olyan helyre, ahol só vagy korrozív gáz hatásának lehet kitéve.

- Ha mégis így tesz, a kijelző a korrózió miatt leeshet. Emellett a készülék meg is hibásodhat.

■ Az LCD-kijelző használatakor

A kijelzőt 110 – 240 V AC, 50/60 Hz hálózati tápfeszültséggel történő használatra tervezték.

Ne takarja le a szellőzőnyílásokat.

- Ez a készülék túlmelegedését okozhatja, ami tűzhöz vagy a készülék károsodásához vezethet.

Ne ragasson semmilyen idegen tárgyat a készülékre.

- Ne helyezzen semmilyen fém- vagy gyúlékony tárgyat a szellőzőnyílásokba, illetve ne dobjon ilyeneket a készülékre, mivel ez tüzet vagy áramütést okozhat.

Ne távolítsa el a burkolatot, illetve semmilyen módon ne módosítsa azt.

- A készülék belsejében magasfeszültség van, ami súlyos áramütést okozhat. Bármilyen átvizsgálás, beállítás vagy javítás esetén forduljon a helyi Panasonic kereskedőhöz.

Gondoskodjon arról, hogy a csatlakozódugó könnyen hozzáférhető helyen legyen.

A hálózati csatlakozónak egy földelt fali csatlakozóaljzathoz kell csatlakoznia.

Kizárólag a készülékhez mellékelt tápkábelt használja.

- Ha nem így tesz, az rövidzárlatot, hőképződést stb. okozhat, ami áramütéshez vagy tűzhöz vezethet.

Ne használja a mellékelt tápkábelt más készülékekkel.

- Ha nem így tesz, az rövidzárlatot, hőképződést stb. okozhat, ami áramütéshez vagy tűzhöz vezethet.

Tisztítsa meg rendszeresen a hálózati csatlakozót, hogy elkerülje annak porosodását.

- Ha a csatlakozó poros lesz, a keletkező páratartalom rövidzárlatot okozhat, ami áramütést vagy tüzet eredményezhet. Húzza ki a hálózati csatlakozót a fali aljzathoz, és törölje át egy száraz ruhával.

Ne fogja meg a hálózati csatlakozót nedves kézzel.

- Ha így tesz, az áramütést okozhat.

Biztonságosan dugja be ütközésig a hálózati csatlakozót (fali csatlakozóaljzat) és a tápegység csatlakozóját (fő egység oldala).

- Ha a csatlakozó nincs teljesen bedugva, hő képződhet, ami tüzet okozhat. Ha a csatlakozó sérült vagy a fali aljzat laza, nem használható.

Ne tegyen semmit, ami károsíthatja a tápkábelt.

A tápkábel hálózatról való lecsatlakoztatásakor a csatlakozódugót húzza, ne a kábelt.

- Ne károsítsa a kábelt, ne alakítsa át azt, ne helyezzen rá nehéz tárgyakat, ne melegítse fel, ne helyezze forró tárgyak közelébe, ne csavarja meg, ne hajtsa meg túlzottan, illetve ne húzza. Ha mégis így tesz, az tüzet vagy áramütést okozhat. Ha a tápkábel megsérült, javíttassa meg a helyi Panasonic kereskedőnél.

Ne érintse meg kézzel közvetlenül a tápkábelt vagy a csatlakozót, ha megsérültek.

- Ez rövidzárlatot, az pedig áramütést vagy tüzet okozhat.

Ne távolítsa el a burkolatokat, és SOHA NE alakítsa át egyedül a készüléket.

- Ne távolítsa el a hátsó burkolatot, mert a feszültség alatt lévő részek szabaddá válnak az eltávolítás után. A készülék belsejében nincs olyan alkatrész, amelyet felhasználó megjavíthatna. (A nagy feszültség alatt álló alkatrészek súlyos áramütést okozhatnak.)
- A kijelzőt a helyi Panasonic kereskedőnél ellenőriztesse, állítsa be vagy javíttassa.

A mellékelt AAA/R03/UM4 elemeket tartsa távol a gyerekektől. A véletlenül lenyelés káros a szervezetre.

- Abban az esetben, ha kétsége támad, hogy a gyerek lenyelte az elemet, azonnal forduljon orvoshoz.

Ha a készüléket hosszabb ideig nem használja:

- Húzza ki a hálózati csatlakozót a fali aljzathoz.
- Az áramfogyasztás 0 W, ha az áramellátást a <Főkapcsoló> használatával kikapcsolja. Ugyanakkor az áramfogyasztás 0,5 W, ha a készüléket a távirányítóval vagy a <Bekapcsológomb (Egység)> használatával kapcsolja ki. (lásd: 17. oldal)

Képzaj jelenhet meg, ha csatlakoztatja / leválasztja az éppen nem használt bemeneti csatlakozók kábeleit vagy ha be-/kikapcsolja a videoberendezés áramellátását, de ez nem jelent meghibásodást.

A tüzesetek megelőzése érdekében a tévékészülék közelében ne használjon gyertyát, vagy más nyílt tüzet.



FIGYELEM

Ha probléma vagy meghibásodás történik, azonnal hagyja abba a készülék használatát.

■ Ha probléma merül fel, húzza ki a hálózati csatlakozót.

- Füst vagy rendellenes szag áramlik a készülékből.
- Esetenként nincs kép, illetve nem hallható hang.
- Folyadék, például víz vagy egyéb idegen tárgy került a készülék belsejébe.
- A készülék deformált vagy törött alkatrészekkel rendelkezik.

Ha ebben az állapotban tovább használja a készüléket, az tüzet vagy áramütést eredményezhet.

- Azonnal kapcsolja ki az áramellátást, húzza ki a hálózati csatlakozót a fali aljzataból, majd a javításokhoz lépjen kapcsolatba a kereskedővel.
- A készülék teljes áramellátásának megszakításához ki kell húzni a hálózati csatlakozót a fali aljzataból.
- A készülék saját hatáskörben történő javítása veszélyes, és soha nem végezhető.
- A hálózati csatlakozó azonnali kihúzásának biztosításához könnyen hozzáférhető fali aljzatot használjon.

■ Ne érintse meg kézzel közvetlenül a készüléket, ha az megsérült.

Áramütést okozhat.

■ Az LCD-kijelző használatakor

Ne vigye közel a kezét, az arcát vagy tárgyakat a kijelző szellőzőnyílásaihoz.

- Forró levegő áramolhat ki a szellőzőnyílásokból a kijelző tetején, és a készülék is felforrósodik. Ne vigye közel a nyíláshoz a kezét, az arcát vagy olyan tárgyakat, amelyek nem bírják a hőt, mert ez égést vagy deformációt eredményezhet.

Legalább 2 ember szükséges a készülék szállításához vagy kicsomagolásához.

- Ennek figyelmen kívül hagyásakor a készülék leeshet, ami sérülést okoz.

A tápkábel kihúzásakor mindig a csatlakozódugót (fali csatlakozóaljzat oldala) / csatlakozót (fő egység oldal) húzza.

- A kábel húzása károsíthatja a kábelt, és ez rövidzárlat miatti áramütést vagy tüzet okozhat.

A kijelző mozgatása előtt ügyeljen rá, hogy minden kábelt leválasszon.

- Ha a kijelzőt úgy mozgatja, hogy néhány kábel még csatlakoztatva van, a kábelek megsérülhetnek, és ez tüzet vagy áramütést eredményezhet.

Tisztítás előtt biztonsági óvintézkedésként húzza ki a hálózati csatlakozót a fali aljzataból.

- Ha nem így tesz, az áramütést eredményezhet.

Ne álljon rá, és ne kapaszkodjon a kijelzőbe.

- Felborulhatnak, vagy eltörhetnek, ami sérülést okozhat. Különösen figyeljen a gyerekekre.

Behelyezéskor ne cserélje fel az elemek polaritást (+ és -).

- Az elemek helytelen kezelése azok felrobbanását vagy szivárgását okozhatja, ami tűzhez, sérüléshez vagy a környezet károsodásához vezethet.
- Az útmutatónak megfelelően helyezze be az elemeket. (lásd: 10. oldal)

Ne használja az elemeket, ha a külső burkolat leválik vagy leeshet.

(Az elem a biztonság érdekében bevonattal rendelkezik. Soha ne távolítsa el a bevonatot. Ha így tesz, az rövidzárlatot okozhat.)

- Az elemek szivároghatnak, forrósodhatnak, meggyulladhatnak vagy felrobbanhatnak, ami tüzet vagy a környezet károsodásához vezethet.

Ha hosszabb ideig nem használja, vegye ki az elemeket a távirányítóból.

- Az elemek helytelen kezelése azok forrósodhatnak, meggyulladhatnak vagy felrobbanhatnak, ami tüzet vagy a környezet károsodását okozhatja.

Ne dobja tűzbe és ne szedje szét az elemeket.

- Az elemeket nem tehetők ki magas hőmérsékletnek, mint pl. napsütés, tűz vagy más hasonló.

Ne fordítsa fejjel lefelé a kijelzőt.

Ne helyezze el a készüléket felfelé néző folyadékkristály-panellel.

A használatlalt kapcsolatos óvintézkedések

Kicsomagolásokr

- A termék csomagja a készüléket és a mellékelt tartozékokat tartalmazza.
- Ellenőrizze, hogy az összes tartozék megvan-e. (lásd: 9. oldal)

A telepítéssel kapcsolatos óvintézkedések

Ne helyezze el a kijelzót a szabadban.

- A kijelző beltéri használatra lett tervezve.

A készüléket olyan helyre helyezze el, amely képes megtartani annak súlyát.

- A készülék leejtése vagy leesése sérülést okozhat.
- Használja a VESA szabványoknak megfelelő rögzítőt.

A készülék használatához szükséges környezeti hőmérséklet

- A készülék használata a tengerszint felett legfeljebb 1 400 m (4 593 ft) méterrel: 0 °C – 40 °C (32 °F – 104 °F)
- A készülék használata nagy tengerszint feletti magasságon (1 400 m (4 593 ft) fölött és 2 800 m (9 186 ft) alatt): 0 °C – 35 °C (32 °F – 95 °F)

Ne telepítse a készüléket a tengerszint feletti 2 800 m-es (9 186 ft) és nagyobb magasságokba.

- Ennek figyelmen kívül hagyása lerövidíti a belső alkatrészek élettartamát és meghibásodáshoz vezethet.

A jótállási idő alatt sem vállalunk felelősséget a termék semmilyen károsodásáért stb., ami a nem megfelelő környezet miatt következik be.

Csak állított helyzetben szállítsa!

- Ha a készüléket a folyadékkristály-panellel felfelé vagy lefelé szállítják, károsodhatnak a belső áramkörök.

Ne helyezze a kijelzót olyan helyre, ahol só vagy korrózió gáz hatásának lehet kitéve.

- Ennek figyelmen kívül hagyása a korrózió miatt lerövidíti a belső alkatrészek élettartamát és meghibásodáshoz vezethet.

Ne helyezze a készüléket olyan helyre, ahol közvetlen napfénynek van kitéve.

- Ha a készülék bent is közvetlen napfénynek van kitéve, a folyadékkristály-panelben a megnövekedő hőmérséklet meghibásodást okozhat.

Tárolás esetén az egységet száraz szobában tárolja.

Szellőzéshez szükséges hely

- Hagyon legalább 10 cm (3,94") távolságot felül, alul balra és jobbra, a kijelző legkülső részétől számítva. Hátlag hagyon legalább 5 cm (1,97") távolságot.

- A készülék működése legfeljebb 40 °C (104 °F) környezeti hőmérsékletig garantált. Tartóba vagy vázba való beszereléskor hűtőventilátorral vagy szellőzőnyílásokkal ügyeljen a megfelelő szellőzés biztosítására, hogy a környezeti hőmérséklet (a tartóban vagy a vázban), beleértve a folyadékkristály-panel felületének hőmérsékletét is, 40 °C (104 °F) alatt legyen tartható.

A VESA szabványoknak megfelelő rögzítőkonzollal használt csavarokról

Csavar távolság a felszereléshez	Csavar furat mélysége	Csavar (mennyiség)
400 mm × 400 mm	12 mm	M6 (4)

Több kijelző felszerelése

- Több kijelző felszerelésekor az LCD-k a főegységen belüli hőmérséklet-változás miatt túlulhatnak, ami hibás működést eredményezhet.

Ezt figyelembe véve a felszerelések biztonságosan legalább 0,5 m vagy nagyobb távolságot a kijelzők között.

A felszerelésről a következő webhelyen olvashat bővebben.

(https://bizpartner.panasonic.net/public/ppr/file_view/187616)

Ne fogja meg a folyadékkristály-panelt.

- Ne nyomja be erővel és ne szúrja meg hegyes tárggyal a folyadékkristály-panelt. Ha a folyadékkristály-panelt nagyobb erőhatás éri, a képernyőkijelző egyenetlenné válik, ami meghibásodást eredményez.

Használatkor

A képernyőn a piros, kék vagy zöld pontok megjelenése a folyadékkristályos panelre jellemző jelenség. Ez nem utal meghibásodásra.

- Bár a folyadékkristályos kijelző gyártása nagy pontosságú technológiával történik, a képernyőn folyamatosan világító vagy nem világító pontok jelenhetnek meg. Ez nem utal meghibásodásra. A pontkihagyási arány 0,00013% vagy kevesebb.*1
- *1: Az ISO09241-307 szabvány szerint alpixel egységekben számítva.

A hőmérséklettől és a páratartalomtól függően a fényerő egyenetlensége lehet megfigyelhető. Ez nem utal meghibásodásra.

- Ez az egyenetlenség folyamatos áramellátás esetén megszűnik. Ha nem, lépjen kapcsolatba a forgalmazóval.

A Vezetékes LAN használatával kapcsolatos megjegyzések

Amikor a kijelzőt olyan helyen állítja be, ahol gyakran tapasztalható elektrosztatikus feltöltődés, a használat előtt végezzen megfelelő antistatikus mérést.

- Ha a kijelző olyan helyen van használatban, ahol gyakran lép fel elektrosztatikus feltöltődés (pl. egy szőnyegen), a vezetékes LAN vagy DIGITAL LINK kommunikáció gyakrabban szakadhat meg. Ebben az esetben antistatikus szőnyeggel szüntesse meg a problémákat okozó statikus elektromosságot és zajforrást, és csatlakoztassa újra a vezetékes LAN vagy DIGITAL LINK kapcsolatokat.
- Ritka esetekben a LAN-kapcsolat a statikus elektromosság vagy zaj miatt megszakad. Ebben az esetben kapcsolja ki, majd kapcsolja vissza a kijelzőt és a csatlakoztatott eszközök tápellátását.

Előfordulhat, hogy a kijelző az adóállomásról vagy rádióadóról származó erős rádióhullámok miatt nem fog megfelelően működni.

- Ha valamilyen erős rádióhullámokat kibocsátó létesítmény vagy berendezés található a felszerelési hely közelében, helyezze el a kijelzőt megfelelő távolságra a rádióhullámok forrásától. Vagy csavarja be a DIGITAL LINK / LAN csatlakozóhoz csatlakoztatott LAN-kábelt fémfóliába, vagy helyezze el egy fémcsőben, amelynek mindkét vége földelve van.

Biztonsággal kapcsolatos kérés

A készülék használatakor tegyen megfelelő intézkedéseket a következő balesetek megelőzésére.

- Személyes adatok kiszivárogtatása a készüléken keresztül
- A készülék rosszindulatú harmadik fél általi jogosulatlan használata
- A készülék harmadik fél általi rosszindulatú zavarása vagy leállítása

Tegyen megfelelő biztonsági intézkedéseket.

- Állítson be jelszót a LAN-vezérlőhöz, és korlátozza azon felhasználók körét, akik bejelentkezhetnek.
- Állítson be nehezen kitalálható jelszót.
- Rendszeresen változtassa meg a jelszót.
- A Panasonic Connect Co., Ltd. és partnervállalatai soha nem kérik Öntől a jelszavát. Ilyen kérés esetén ne adja meg senkinek a jelszavát.
- A csatlakozó hálózatot egy tűzfalal stb. kell védeni.
- A termék ártalmatlanításakor az ártalmatlanítás megkezdése előtt inicializálja az adatokat.
([Shipping])

Tisztítás és karbantartás

A folyadékkristály-panel eleje speciális kezelést kapott. Óvatosan törölje át a folyadékkristály-panelt egy törlőruhával vagy egy puha, szőszmentes ruhával.

- Ha a felület rendkívül szennyezett, törölje le egy puha, tiszta vízbe vagy 100-szorosan hígított semleges tisztítószerrel tartalmazó vízbe mártott szőszmentes ruhával, majd egyenesen törölje át ugyanilyen típusú száraz ruhával, amíg a felület száraz nem lesz.
- Ne karcolja össze, és ne érjen a panel felületéhez a körmeivel vagy egyéb kemény tárggyal, ellenkező esetben a felület károsodhat. Továbbá kerülje az érintkezést az illékony anyagokkal, mint a rovarölő permetszer, az oldószerek és hígítók, máskülönben a felület minősége károsodhat.

Ha a készülékház koszos lesz, törölje át egy puha, száraz ruhával.

- Ha a készülékház rendkívül szennyezett, mártsa a ruhát kevés tisztítószerrel tartalmazó vízbe, majd utána csavarja ki szárazra a ruhát. Ezzel a ruhával törölje át a készülékházat, majd egy másik száraz ruhával törölje szárazra azt.
- Ne hagyja, hogy a tisztítószer közvetlen kapcsolatba kerüljön a kijelző felületével. Ha vízcseppek kerülnek a készülékbe, az működési problémákat eredményezhet.
- Kerülje az érintkezést az illékony anyagokkal, mint a rovarölő permetszer, az oldószerek és hígítók, máskülönben a készülékház felületének minősége károsodhat vagy a bevonat leválhat. Továbbá, ne hagyja, hogy hosszú időn keresztül gumiból vagy PVC-ből készült tárgyakkal érintkezzen.

Vegyszerrel átitatott törlőruhák használata

- Ne használjon vegyszerekkel átitatott törlőruhát a panel felületén.
- Kövesse a vegyszerekkel átitatott törlőruha útmutatóját a készülékházon való használatához.

Ártalmatlanítás

A termék ártalmatlanításakor az ártalmatlanítás megfelelő módjáról kérdezze meg a helyi hatóságot vagy kereskedőt.

Tartozékok

Tartozékok

Ellenőrizze, hogy rendelkezik az alább bemutatott tartozékokkal és elemekkel

Távírányító jeladó × 1

- N2QAYA000093



LAN kábel (CAT5e) × 1

(Kb. 2 m)

- TZZ00001774A



Külső IR vevő × 1

(Kb. 1,8 m)

- DPVF1180ZA



Elemek a távírányító jeladóhoz

(AAA/R03/UM4 típus × 2)

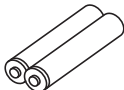

Rögzítőkapocs × 3

- TZZ00000694A

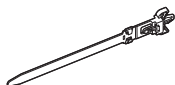

Tápkábel

(Kb. 2 m)

- 1JP155AF1U

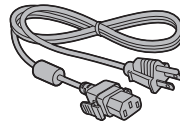

- 1JP155AF1W

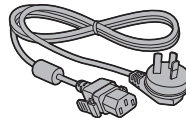

- 2JP155AF1W

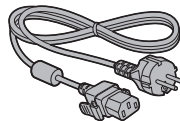

- 3JP155AF1W

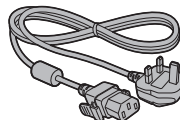

Figyelem!

- A kisméretű alkatrészeket megfelelő módon tárolja, és tartsa távol a gyerekektől.
- Elvesztésük esetén érdeklődjön a kereskedőnél.
- A kicsomagolás után dobja ki a csomagolóanyagokat.

A távirányító elemei

1. Húzza meg és tartsa a horgot, majd nyissa fel az elemtartó fedelét.

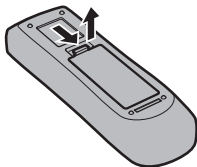

2. Helyezze be az elemeket – figyeljen a helyes polaritásra (+ vagy -).

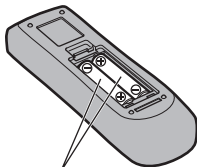

AAA/R03/UM4 típus

3. Tegye vissza a fedelet.

Hasznos tanács

- Ha gyakran használja a távirányítót, a hosszabb élettartam érdekében cserélje ki a régi elemeket alkáli elemekre.



Az elemek használatával kapcsolatos óvintézkedések

Az elemek helytelen behelyezése szivárgást és korróziót okozhat, ami károsíthatja a távirányító jeladót. Az elemek ártalmatlanítását környezetbarát módon végezze.

Tartsa szem előtt a következő óvintézkedéseket:

1. Az elemeket mindig páronként kell cserélni. A régiek cseréjekor mindig új elemeket használjon.
2. Ne kombináljon használt elemet újjal.
3. Ne keverje össze az elemtípusokat (például: „cink-szenet” az „alkálival”).
4. Ne próbálja meg feltölteni, rövidre zární, szétszerelni, felhevíteni vagy elégetni a használt elemeket.
5. Elemcsere szükséges, amikor a távirányító szakaszosan működik vagy már nem működteti a kijelzőt.
6. Ne dobja tűzbe és ne szedje szét az elemeket.
7. Az elemeket nem tehetők ki magas hőmérsékletnek, mint pl. napsütés, tűz vagy más hasonló.

VESA rögzítés

A kijelző VESA rögzítőkonzollal (kereskedelemben kapható) való rögzítéséhez:

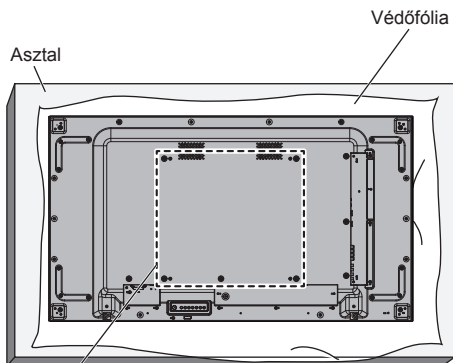

VESA rács

1. Fektesse a képernyő felülete alá egy lapos asztalon a védőfóliát, hogy ne karcolja össze a képernyő felületét.
2. Ellenőrizze, hogy minden kiegészítő megvan a kijelző felszereléséhez.
3. Kövesse a rögzítőkészlethez mellékelt utasításokat. A pontos rögzítési eljárás be nem tartása a berendezés károsodását, vagy a felhasználó vagy az elhelyezést végző személyzet sérülését eredményezheti. A termék jótállása még a jótállási időn belül sem terjed ki a nem megfelelő felszerelésből eredő károsodásra.

Tudnivalók több kijelző elhelyezésével kapcsolatban

Biztonsági távolság a kijelzők között

A kijelzők a bekapcsolást követően a hőmérséklet megnövekedése miatt kismértékben kitágulnak. Több kijelző elhelyezésekor a kijelzők között a jobb és bal oldalon, valamint fent és lent is 0,5 mm-es biztonsági távolságot kell biztosítani, nehogy a kijelzők a tágulás miatt érintkezzenek egymással.

Ha a távolság kisebb 0,5 mm-nél, a kijelző hőtágulás miatti deformálódása képmegjelenítési hibát okozhat.

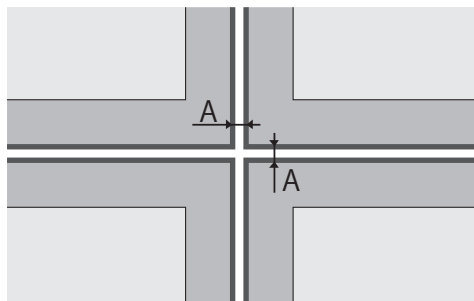

A: Távolság a kijelzők között (bal, jobb, fent és lent) 0,5 mm

Kerülje el, hogy a kijelzők sarkai egymásnak ütközzenek.

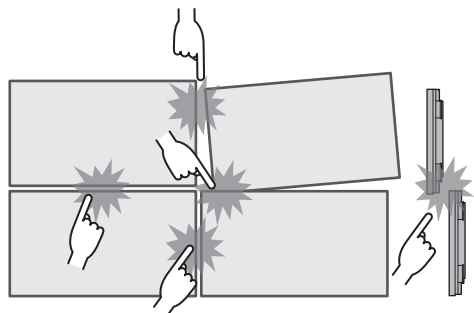

Több kijelző felszerelése esetére az LCD-panel felső felületét megvédő anyag lett felhelyezve a készülék felső oldalára. Több kijelző felszerelésekor hosszabbítsa meg ezt a védőanyagot a kijelző felületi oldala felé.

Több kijelző felszerelése után vágja le a védőanyagot a levágási vonal mentén, majd állítsa be a hézagokat.

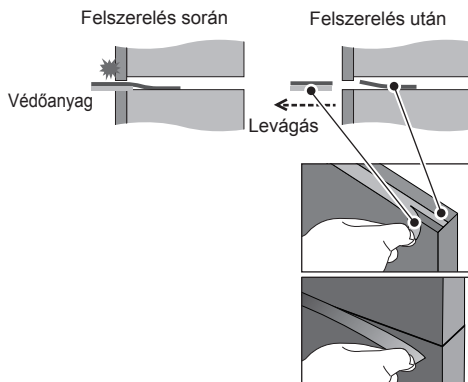

A kijelzők hátoldalának keretekhez való rögzítése, valamint a pozíciók beállítása után nem módosítsa az előlap helyzetét a lemezzel stb.

Ha mégis így tesz, a kijelző deformálódása képmegjelenítési hibát okozhat.

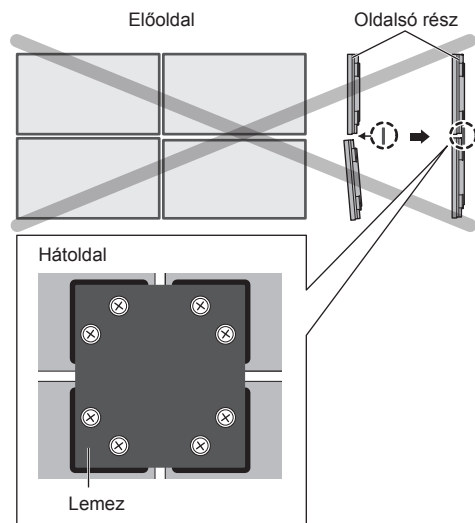

A felszerelésről a következő webhelyen olvashat bővebben.

(https://bizpartner.panasonic.net/public/ppr/file_view/187616)

A mozgatással kapcsolatos óvintézkedések

A kijelzőn fogantyúk találhatóak a mozgatáshoz. Mozgatáskor azokat fogja.

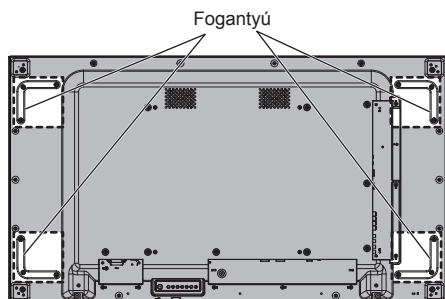

Megjegyzés

- Csak a fogantyúknál tartsa a készüléket.
- Legalább 2 ember szükséges a készülék szállításához.
Ennek figyelmen kívül hagyásakor a készülék leeshet, ami sérülést okoz.
- A készülék szállításakor a folyadékkristály-panelt tartsa függőlegesen.
A készülék szállítása felfelé vagy lefelé néző folyadékkristály-panellel a panel deformációját vagy belső károsodását okozhatja.
- Ne fogja a készülék felső, alsó, jobb vagy bal oldali keretét vagy sarkát. Ne fogja a folyadékkristály-panel elülső felületét. Ne üsse meg a készülék ezen részeit.
Ha mégis így tesz, az károsíthatja a folyadékkristály-panelt.
A panel megrepedhet, ami sérülést eredményez.
- A kijelző szállításakor ne fejtse ki csavaró erőt a panel felületére.

LCD-panel védelem

Az egységre az LCD-panel védelmét szolgáló anyagok lettek rögzítve.

Felszerelés előtt az oldalakon távolítsa el a négy darabot (bal, jobb, felső és alsó), és a felszerelés után vegye le a másik négy darabot (bal, jobb, felső és alsó) az elülső felületről.

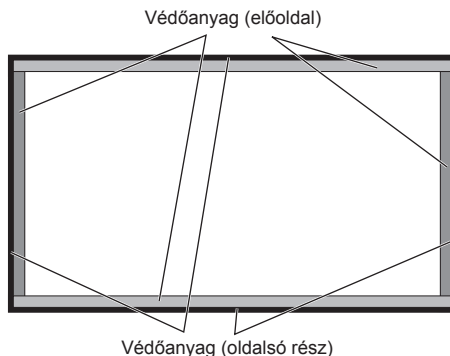

Kensington biztonság

A készülék biztonsági aljzata kompatibilis a Kensington biztonsági kábelekkel.

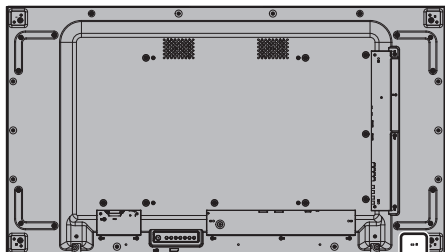

Csatlakozások

A tápkábel csatlakoztatása és rögzítése

Az egység hátoldala

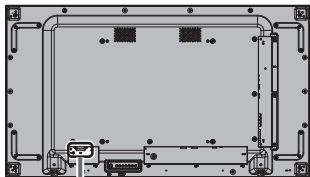

A tápkábel rögzítése

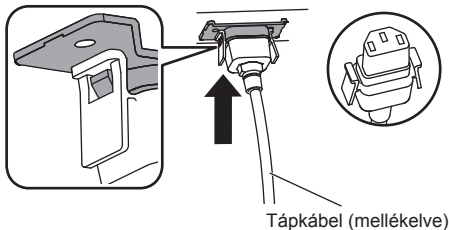

Tápkábel (mellékelve)

Dugja be a csatlakozót a kijelzőegységbe.

Kattanásig tolja be a csatlakozót.

Megjegyzés

- Ügyeljen arra, hogy a csatlakozó a bal és a jobb oldalon is rögzüljön.

A tápkábel kihúzása

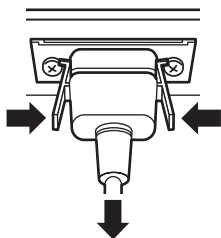

A két gombot megnyomva húzza ki a csatlakozót.

Megjegyzés

- Ne használjon olyan tápkábelt, amelyen az gombok megsérültek. Ha sérült gombokkal használja, akkor rossz érintkezést okozhat a tápkábel csatlakozója és az AC IN csatlakozó között. A tápkábel javításával kapcsolatban forduljon tájékoztatásért a kereskedőhöz, akitől vásárolta a terméket.
- A tápkábel készülékből való kihúzása előtt feltétlenül ellenőrizze, hogy kihúzta a tápkábel másik végét a fali csatlakozóaljzatból.
- A mellékelt tápkábelkészlet kizárólag ehhez a készülékhez használható. Ne használja másra.

A kábel rögzítése

Megjegyzés

- Az egységhez 3 rögzítőkapocs van mellékelve. Rögzítse a kábeleket 3 helyen a kapcsokon található furatokkal a lent látható módon. További rögzítőkapcsokat a kereskedőtől vásárolhat. (Az ügyfélszolgálatnál elérhető)

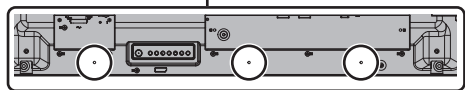
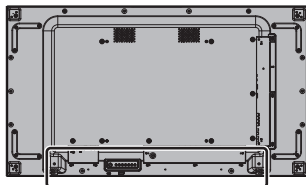

1. Helyezze el a rögzítőkapcsot

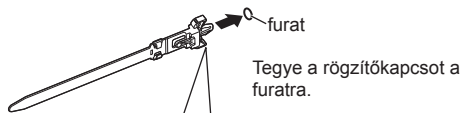

Eltávolítás az egységről:

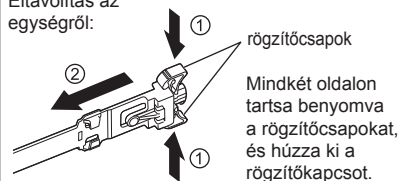

2. Fogja össze a kábeleket



Kioldás:

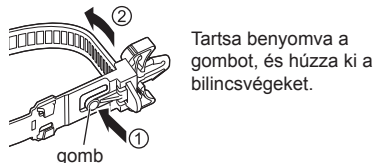

Videoberendezések csatlakoztatása

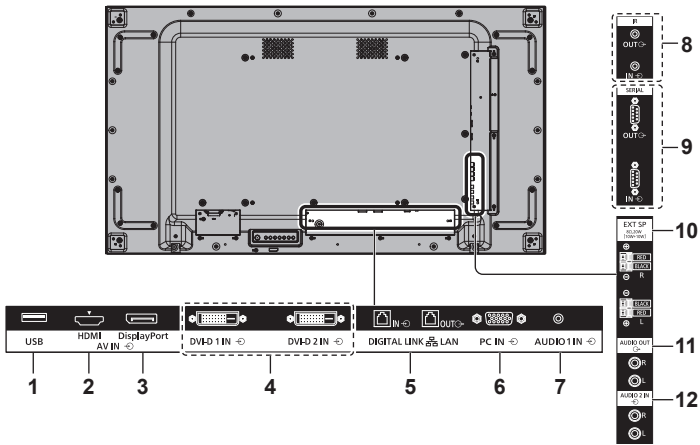

1 USB:	USB-memória csatlakozóaljzat USB-memória csatlakoztatása az [USB media player] funkció használatához fájlok olvasására. Továbbá, külső eszköz legfeljebb 5 V/500mA áramellátásához a kép megjelenítésekor.	6 PC IN:	Számítógépes bemeneti csatlakozó Számítógép videocsatlakozójának, „YPbPr / YCbCr” vagy „RGB” kimenettel rendelkező videoberendezés csatlakoztatása.
2 AV IN (HDMI):	HDMI bemeneti csatlakozóaljzat Videoberendezések, pl. VCR, DVD-lejátszó stb. csatlakoztatása.	7 AUDIO 1 IN:	1. hang bemeneti csatlakozóaljzat
3 AV IN (DisplayPort):	DisplayPort bemeneti csatlakozóaljzat DisplayPort kimeneti csatlakozóval rendelkező számítógép vagy videoberendezés csatlakoztatásához.	8 IR IN, IR OUT:	Infravörös jelbemeneti / kimeneti csatlakozóaljzat Használja ezt, ha egynél több kijelzőt működtet egy távirányítóval. A távirányító jelének vétele a mellékelt külső IR-vevő IR IN aljzatba csatlakoztatásával lehetséges.
4 DVI-D IN 1, DVI-D IN 2:	DVI-D bemeneti csatlakozóaljzat DVI-D kimenettel rendelkező számítógép vagy videoberendezés csatlakoztatása.	9 SERIAL IN, SERIAL OUT:	SOROS bemeneti / kimeneti csatlakozóaljzat A kijelző vezérlése számítógéphez való csatlakoztatással.
5 DIGITAL LINK / LAN IN/OUT:	DIGITAL LINK / LAN bemeneti / kimeneti csatlakozóaljzat A DIGITAL LINK csatlakozón keresztül video- és hangjeleket küldő készülékhez való csatlakoztatás. Másik lehetőség a kijelző vezérlése hálózathoz való csatlakoztatással. Továbbá több sorba kötött kijelzővel megjelenített kép esetén a másik kijelző csatlakoztatása.	10 EXT SP:	Hangszóró csatlakozóaljzat Külső hangszóró csatlakoztatása.
		11 AUDIO OUT:	Analóg hangkimeneti csatlakozó Analóg hangbemenettel rendelkező audioberendezések csatlakoztatására.
		12 AUDIO 2 IN:	2. hang bemeneti csatlakozóaljzat

Csatlakoztatás előtt

- A kábelek csatlakoztatása előtt figyelmesen olvassa el a csatlakoztatandó külső eszköz használati útmutatóját.
- A kábelek csatlakoztatása előtt kapcsolja ki az összes eszköz áramellátását.
- A kábelek csatlakoztatása előtt vegye figyelembe a következő pontokat. Ellenkező esetben meghibásodás léphet fel.
 - Amikor egy kábelt csatlakoztat a készülékhez vagy egy a készülékhez csatlakoztatott eszközhöz, a művelet megkezdése előtt érintsen meg egy fémtárgyat, hogy elvezesse a sztatikus elektromosságot a testéről.
 - Ne használjon a szükségesnél hosszabb kábelt az eszközök készülékhez vagy készüléktesthez csatlakoztatásához. Minél hosszabb egy kábel, annál érzékenyebb a zajra. Ha egy kábelt feltekerve használ, az antennaként fog viselkedni, ami fogékonyabbá teszi a zajra.
 - A kábelek csatlakoztatásakor először a GND érintkezőt csatlakoztassa, majd a csatlakoztatni kívánt eszköz csatlakozóaljzatát.
- Szerezze be külön a külső eszköznek a rendszerhez való csatlakoztatásához szükséges csatlakozókábeleket, ha azok nincsenek az eszközhöz mellékelve és kiegészítőként sem rendelhetők meg hozzá.
- Ha egy csatlakozókábel dugaszának külseje nagy, az egy szomszédos csatlakozókábel csatlakozójával érintkezhet. Megfelelő méretű dugasszal rendelkező csatlakozókábelt használjon a csatlakozóaljzathoz.
- Ha a videoberendezésből érkező videojelek túl sok vibrálást tartalmaznak, a képernyőn a kép ugrálhat. Ebben az esetben időalap-korrektort (TBC) kell csatlakoztatni.
- A számítógépről vagy videoberendezésről jövő szinkronizáló jelek zavarása esetén, például a videokimenet beállításainak módosításakor, a videó színe átmenetileg szokatlan lehet.
- A készülék YCbCr/YPbPr jeleket, analóg RGB jeleket és digitális jeleket képes fogadni.
- Egyes számítógéptípusok nem kompatibilisek a készülékkel.
- Ha hosszú kábelekkel csatlakoztat eszközöket a készülékhez, használjon kábelkompenzátor. Ellenkező esetben előfordulhat, hogy a kép nem megfelelően jelenik meg.

A vezérlők azonosítása

Főegység

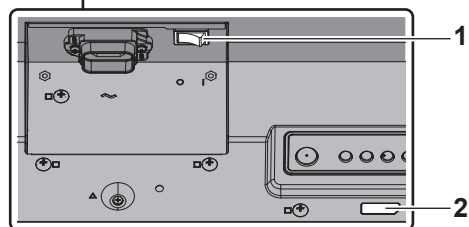
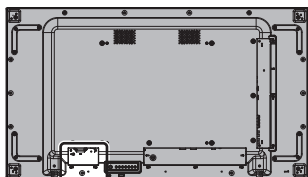

1 Főkapcsoló (O / I)

Az áramellátás BE (I) / KI (O) kapcsolása.

- A <Főkapcsoló> BE/KI kapcsolása ugyanazt eredményezi, mintha kihúzná vagy bedugná a tápcsatlakozót. Kapcsolja BE a <Főkapcsoló> (I) kezelőszervet, majd kapcsolja BE / KI a készüléket a távirányítóval vagy a <Bekapcsológomb (Egység)> kezelőszervvel.

2 Bekapcsolásjelző / Távirányító érzékelője (az egység hátoldala)

A bekapcsolásjelző világít.

Amikor az egység be van kapcsolva (Főkapcsoló: BE (I))

- A megjelenő kép: Zöld
- Kikapcsolás (készenlét) a távirányítóval vagy <Bekapcsológomb (Egység)>: Vörös
 - Amikor a [Network control] beállítása [On]: Narancssárga
- Kikapcsolás a „Power management” funkcióval: Narancssárga

Amikor az egység ki van kapcsolva (Főkapcsoló: KI (O)): Nem világít

Megjegyzés

- Készenlét üzemmódban az áramfogyasztás a narancssárga színű bekapcsolás jelzőlámpa esetén általában nagyobb, mint amikor a jelzőlámpa vörös színű.

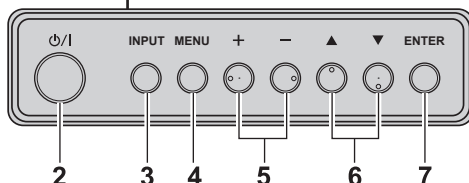
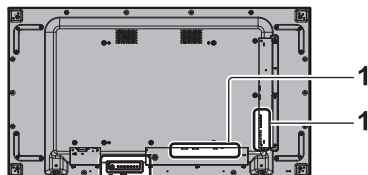

1 Külső bemeneti csatlakozóaljzat

- Videoberendezés, számítógép stb. csatlakoztatása (lásd: 15. oldal)

2 <Bekapcsológomb (Egység)> (O/I)

- A készülék bekapcsolása (kép megjelenése) / kikapcsolása (készenlét) a <Főkapcsoló> (O/I) BE (I) állapotában.

3 <INPUT (Egység)>

- A csatlakoztatott eszköz kiválasztása.

4 <MENU (Egység)>

- A menüképernyő megjelenítése.

5 <+ (Egység)> / <- (Egység)>

- A hangerő beállítása.
- A beállítások átkapcsolása vagy a beállítási szint módosítása a főképernyőn.

6 <▲ (Egység)> / <▼ (Egység)>

- A beállítás elem kiválasztása a menüképernyőn.

7 <ENTER (Egység)>

- Az elem konfigurálása a menüképernyőn.
- A képarány üzemmód átkapcsolása.

Távírányító jeladó

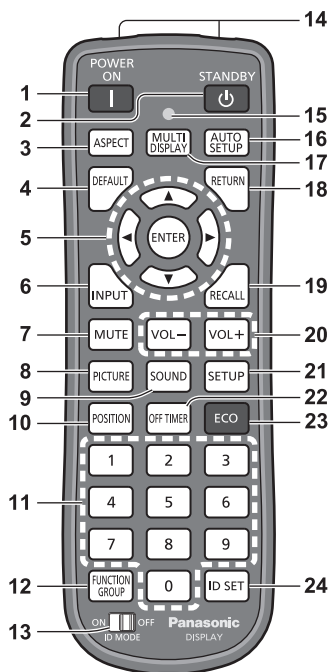

1 POWER ON (I)

- A készülék bekapcsolása (kép megjelenése) a <Főkapcsoló> (O / I) (I) állapotában és a készülék Készenlét üzemmódjában. (lásd: 19. oldal)

2 STANDBY (U)

- A készülék kikapcsolása (készenlét állapot) a <Főkapcsoló> (O / I) állapotában (I) és kép megjelenítésekor. (lásd: 19. oldal)

3 ASPECT

- A képarány beállítása.

4 DEFAULT

- A kép, hang stb. beállításainak visszaállítása alapértékekre.

5 ENTER / Kurzorgombok (▲▼◀▶)

- A menüképernyők kezelésére szolgálnak.

6 INPUT

- A képernyőn megjelenített bemenet váltása.

7 MUTE

- Hang némításának be-/kikapcsolása.

8 PICTURE

9 SOUND

10 POSITION

11 Számgombok (0–9)

- Az azonosítószám beírása több kijelző használatakor.
- Gyorsgombokként használhatók a gyakran használt műveletek elérésére.

12 FUNCTION GROUP

13 ID MODE

14 Jelkibocsátás

15 Távirányító működésjelző

- Villog a távirányító gombjainak megnyomásakor.

16 AUTO SETUP

- A képernyő helyzetének/méretének automatikus beállítása.

17 MULTI DISPLAY

- [On] / [Off] kapcsolás [Multi display setting] üzemmódban.

18 RETURN

- Visszatérés az előző menüre.

19 RECALL

- A bemeneti mód, a képarány mód stb. aktuális beállításának megjelenítése.

20 VOL + / VOL -

- A hangerőszint módosítása.

21 SETUP

22 OFF TIMER

- Készenlét üzemmódba kapcsolás beállított idő letelte után.

23 ECO

- Az [Power management mode] beállításainak átkapcsolása.

24 ID SET

- A távirányító azonosítószámának beírása több kijelző használatakor.

Megjegyzés

- Ebben a kézikönyvben a távirányító és a készülék gombjai a < > szimbólumokkal vannak megjelölve. (Példa: <INPUT>.)

A használat bemutatása főleg távirányító gombjainak megadásával történik, de ugyanazokat a gombokat a készüléken is üzemeltetheti, ha ott vannak.

Fő kezelőszervek

Váltakozó áramú fali csatlakozóját

Tápkábel (mellékelve)

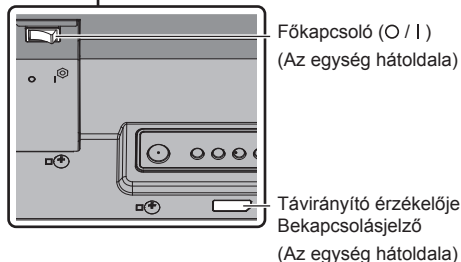
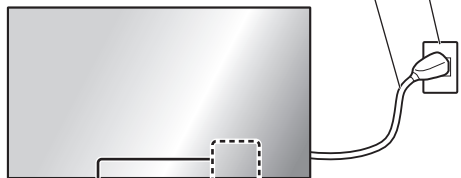

Használatkor a távirányítót irányítsa közvetlenül a távirányító érzékelőre a készüléken.



Megjegyzés

- A főegység távirányító-érzékelője és a távirányító közé ne helyezzen semmilyen akadályt.
- Ne tegye ki a főegység távirányító-érzékelőjét közvetlen napfénynek vagy erős fluoreszcens fénynek.

1 Csatlakoztassa a tápkábel csatlakozóját a kijelzőhöz.

(lásd: 14. oldal)

2 Csatlakoztassa a csatlakozót a fali csatlakozójához.

Megjegyzés

- A hálózati csatlakozók típusai országonként eltérőek. Ezért előfordulhat, hogy nem a bal oldalon látható csatlakozó van a készülékhez csomagolva.
- A tápkábel készülékből való kihúzása előtt feltétlenül ellenőrizze, hogy kihúzta a tápkábel másik végét a fali csatlakozójából.
- Előfordulhat, hogy a beállítások nem lesznek elmentve, ha a képernyőn megjelenő menü beállításainak módosítása után azonnal kihúzza a tápcsatlakozót vagy a kijelzőt a <Főkapcsoló> használatával kikapcsolja. Hagyjon elég időt a tápcsatlakozó kihúzása és a kijelzőnek a <Főkapcsoló> használatával való kikapcsolása előtt. Vagy kapcsolja ki a készüléket a távirányítóval, az RS-232C vezérlővel vagy LAN-vezérlővel, mielőtt kihúzza a tápcsatlakozót vagy a <Főkapcsoló> használatával kikapcsolja a készüléket.

3 Kapcsolja a <Főkapcsoló> (O / I) kezelőszervet BE (I) állásba.

■ A készülék be-/kikapcsolása a távirányítóval vagy a <Bekapcsológomb (Egység)> használatával:

A készülék bekapcsolása

A <POWER ON> vagy a <Bekapcsológomb (Egység)> megnyomásakor megjelenik a kép, ha a <Főkapcsoló> BE van kapcsolva (I) (Bekapcsolásjelző: vörös vagy narancssárga).

- Bekapcsolásjelző: Zöld (Megjelenik a kép.)

A készülék kikapcsolása

A készülék a <STANDBY> vagy <Bekapcsológomb (Egység)> megnyomásakor kikapcsol (Készenlét üzemmód), ha a <Főkapcsoló> BE van kapcsolva (I) (Bekapcsolásjelző: zöld).

- Bekapcsolásjelző: Vörös vagy narancssárga (készenlét)

Amikor a készülék be (kép megjelenése) vagy ki (Készenlét) van kapcsolva, a kijelző áramellátása megszűnik a <Főkapcsoló> KI állásba kapcsolásakor (O).

Megjegyzés

- A „Power management” funkció használata esetén kikapcsolt állapotban a bekapcsolásjelző narancssárga színű.

■ A készülék első bekapcsolásakor

A következő képernyő jelenik meg.

- 1 Válassza ki a nyelvet a ▲▼ gombokkal, és nyomja meg az <ENTER> gombot.



- 2 Függetlenül a felszerelésnél válassza ki a [Portrait] lehetőséget a ▲▼ gombokkal, és nyomja meg a <ENTER> gombot.

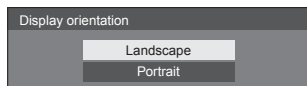

- 3 Válassza ki a [Long life mode] lehetőséget a ▲▼ gombokkal, és állítsa be a ◀▶ gombokkal.



- 4 Válassza ki a [Auto brightness adjustment] lehetőséget a ▲▼ gombokkal, és állítsa be a ◀▶ gombokkal.

- 5 Válassza ki a [Set] lehetőséget a ▲▼ gombokkal, és nyomja meg a <ENTER> gombot.

Megjegyzés

- Az elemek beállítása után ez a képernyő nem jelenik meg a készülék következő bekapcsolásakor.

A következő menükben minden elem visszaállítható.

[OSD language]

[Display orientation]

[Long life settings]

■ Bekapcsolási üzenet

A készülék bekapcsolásakor a következő üzenet jelenhet meg:

A tevékenység hiánya miatti kikapcsolásra vonatkozó óvintézkedések

'No activity power off' is enabled.

Amikor a [No activity power off] elem a [Setup] menüben [Enable] értékre van állítva, a készülék bekapcsolásakor mindig megjelenik egy figyelmeztető üzenet.

„Power management” információ

Last turn off due to 'Power management'.

A „Power management” funkció aktiválódása esetén a készülék bekapcsolásakor mindig egy tájékoztató üzenet jelenik meg.

Ezen üzenetek megjelenítése a következő menüben állítható be:

- [Options] menü
 - Power on message(No activity power off)
 - Power on message(Power management)

Műszaki paraméterek

Modellszám

TH-55VF2HW

TH-55VF2W

Energiafogyasztás

270 W

Kikapcsolás – <Főkapcsoló>

0 W

Készületi állapot

0,5 W (Quick start: Off)

Fénysűrűség

TH-55VF2HW

700 cd/m²

TH-55VF2W

500 cd/m²

LCD-kijelzőpanel

55 hüvelykes IPS panel (Direct LED háttérvilágítás),
16:9 képarány

Képernyő mérete

1 209 mm (Szé) × 680 mm (Ma) × 1 387 mm (átló) /
47,6" (Szé) × 26,7" (Ma) × 54,6" (átló)

(Képpontok száma)

2 073 600

(1 920 (vízszintes) × 1 080 (függőleges))

Méreték (Szé × Ma × Mé)

1 210,6 mm × 681,3 mm × 97,3 mm /
47,7" × 26,9" × 3,9"

Tömeg

kb. 23,0 kg / 50,7 lbs nettó

Áramforrás

110 – 240 V ~ (110 – 240 V váltakozó áram),
50/60 Hz

Működési feltételek

Hőmérséklet

0 °C – 40 °C (32 °F – 104 °F)*1

Páratartalom

10 % – 90 % (nincs kondenzáció)

Csatlakozóaljzatok

HDMI

TYPE A csatlakozó*2 × 1

Hangjel:

Lineáris PCM (mintavételi frekvenciák – 48 kHz,
44,1 kHz, 32 kHz)

DisplayPort

DisplayPort csatlakozóaljzat × 1

Csak 1.1. verzió duál üzemmód

DVI-D IN 1

DVI-D 24 érintkezős × 1:

Megfelel a DVI Revision 1.0 követelményeinek

Tartalomvédelem:

HDCP 1.1 kompatibilis

DVI-D IN 2

DVI-D 24 érintkezős × 1:

Megfelel a DVI Revision 1.0 követelményeinek

Tartalomvédelem:

HDCP 1.1 kompatibilis

PC IN

Mini D-sub 15 érintkezős × 1:

DDC2B kompatibilis

Y/G:

1,0 Vp-p (75 Ω) (szinkronizálással)

0,7 Vp-p (75 Ω) (szinkronizálás nélkül)

Pb/Cb/B:

0,7 Vp-p (75 Ω) (szinkronizálás nélkül)

Pr/Cr/R:

0,7 Vp-p (75 Ω) (szinkronizálás nélkül)

HD/VD:

1,0 – 5,0 Vp-p (nagy impedancia)

AUDIO1 IN

Sztereó mini csatlakozó (M3) × 1, 0,5 Vrms

AUDIO2 IN

Érintkezőhüvely × 2 (B/J), 0,5 Vrms

AUDIO OUT

Érintkezőhüvely × 2 (B/J), 0,5 Vrms

Kimenet: Változó (-∞ – 0 dB)

(1 kHz 0 dB bemenet, 10 kΩ terhelés)

SERIAL IN

Külső vezérlő csatlakozóaljzat

D-sub 9 érintkezős × 1:

RS-232C kompatibilis

SERIAL OUT

Külső vezérlő csatlakozóaljzat

D-sub 9 érintkezős × 1:

RS-232C kompatibilis

DIGITAL LINK / LAN IN

DIGITAL LINK / LAN OUT

RJ45 × 2:

RJ45 hálózati csatlakozásokhoz, PjLink kompatibilis

Kommunikációs mód:

RJ45 100BASE-TX

IR IN

Sztereó mini csatlakozó (M3) × 1

IR OUT

Sztereó mini csatlakozó (M3) × 1

USB

„A” típusú USB-csatlakozó × 1

5 V DC / 500mA (USB 3.0 nem támogatott.)

EXT SP

8 Ω, 20 W [10 W + 10 W] (10 % THD)

Hang

Hangkimenet

20 W [10 W + 10 W] (10 % THD)

Távírányító jeladó

Áramforrás

DC 3 V (elem (AAA/R03/UM4 típusú) × 2)

Tömeg

kb. 102 g (elemmel)

Méretek (Szé × Ma × Mé)

48 mm × 145 mm × 27 mm /

1,89" × 5,71" × 1,06"

*1: Környezeti hőmérséklet a készülék nagy tengerszint feletti magasságokon való használatakor (a tengerszint felett 1 400 m (4 593 ft) fölött és 2 800 m (9 186 ft) alatt): 0 °C – 35 °C (32 °F – 95 °F)

*2: A VIERA LINK nem támogatott.

Megjegyzés

- A megjelenés és a műszaki adatok előzetes bejelentés nélkül változhatnak. A tömeg és a bemutatott méretek nem pontos értékek.

Szoftverlicenc

Ez a termék a következő szoftvert foglalja magában:

- (1) a Panasonic Connect Co., Ltd. által vagy a Panasonic Connect Co., Ltd. számára függetlenül kifejlesztett szoftver,
- (2) harmadik fél tulajdonában lévő, a Panasonic Connect Co., Ltd. számára engedélyezett szoftver,
- (3) a GNU általános nyilvános licenc 2.0 verziója (GPL V2.0) alá besorolható szoftver,
- (4) a GNU KISEBB általános nyilvános licenc 2.1 verziója (LGPL V2.1) alá besorolható szoftver, és/vagy
- (5) az GPL V2.0 és/vagy a LGPL V2.1 alá eső szoftvertől eltérő, nyílt forráskódú szoftver.

A (3) – (5) kategóriába sorolt szoftvert azzal a szándékkal forgalmazzák, hogy hasznos célt szolgáljon, viszont SEMMILYEN GARANCIA NEM áll rendelkezésre, és forgalmazása még az ÉRTÉKESÍTHETŐSÉGRE vagy EGY ADOTT CÉLRA VALÓ ALKALMASSÁGRA vonatkozó beleértett garanciát sem jelent. Részletekért lásd a [Szoftverlicencek] kiválasztásakor megjelenő licencfeltételeket, amibe kövesse a megadott műveleteket a termék kezdeti beállítás menüjétől.

A termékek kiszállítását követő legkevesebb három (3) éven belül a Panasonic Connect Co., Ltd. átadja az alábbiakban megadott kapcsolatfelvételi adatokon vele kapcsolatba lépő bármely harmadik félnek a forráskód általa viselt fizikai forgalmazási költségénél nem nagyobb díjért a GPL V2.0, LGPL V2.1 vagy más, ilyen kötelezettséget előíró licenc alá eső megfelelő forráskódnak egy teljes, számítógéppel olvasható példányát.

Kapcsolatfelvétel:

oss-cd-request@gg.jp.panasonic.com

Megjegyzések az AVC/VC-1/MPEG-4-gyel kapcsolatban

Ez a termék az AVC szabvány licence, a VC-1 szabvány licence és az MPEG-4 vizuális szabvány licence alapján fogyasztó általi személyes vagy más, ellentételezéssel nem járó használatra készült (i) az AVC szabványnak, a VC-1 szabványnak és a MPEG-4 vizuális szabványnak („AVC/VC-1/MPEG-4 videó”) megfelelő videokódolás céljából és/vagy (ii) AVC/VC-1/MPEG-4 videó dekódolására, amelyet a fogyasztó személyes jellegű tevékenység során kódolt és/vagy az AVC/VC-1/MPEG-4 videó átadására engedéllyel rendelkező szolgáltatótól származik. A licenc nem ruházható át vagy alkalmazható semmilyen egyéb felhasználásra. További információk beszerezhetők: MPEG LA, LLC. Lásd: <http://www.mpegla.com>.

Tájékoztató felhasználók számára az elhasznált készülékek, szárazelemek és akkumulátorok begyűjtéséről és ártalmatlanításáról.

Csak az Európai Unió és olyan országok részére, amelyek begyűjtő rendszerekkel rendelkeznek



A termékeken, a csomagoláson és/vagy a kísérő dokumentumokon szereplő szimbólumok azt jelentik, hogy az elhasznált elektromos és elektronikus termékeket, szárazelemeket és akkumulátorokat tilos az általános háztartási hulladékkal keverni.

Az elhasznált készülékek, szárazelemek és akkumulátorok megfelelő kezelése, hasznosítása és újrafelhasználása céljából, kérjük, hogy a helyi törvényeknek megfelelően juttassa el azokat a kijelölt gyűjtőhelyekre.

E termékek, szárazelemek és akkumulátorok előírászerű ártalmatlanításával Ön hozzájárul az értékes erőforrások megővéséhez, és megakadályozza az emberi egészség és a környezet károsodását.

Amennyiben a begyűjtéssel és újrafelhasználással kapcsolatban további kérdése lenne, kérjük, érdeklődjön a helyi önkormányzatnál.

E hulladékok szabálytalan elhelyezését a nemzeti jogszabályok büntethetik.



Megjegyzés a szárazelem- és akkumulátor-szimbólummal kapcsolatban (alsó szimbólumpélda)

Ezek a szimbólumok kémiai szimbólummal együtt alkalmazhatók. Ebben az esetben teljesíti az EU irányelvnek vegyi anyagra vonatkozó követelményét.

Az ügyfél nyilvántartása

A termék modellszáma és sorozatszama a készülék hátoldalán található. Jegyezze fel a sorozatszámot az alábbi helyre, és őrizze meg ezt a kézikönyvet a vásárlást igazoló blokkal együtt. Így megkönnyíti az azonosítást lopás, a termék elvesztése, valamint garanciális szolgáltatás esetén.

Modellszám

Sorozatszám

Hivatalos képviselő az EU-ban:

Panasonic Connect Europe GmbH

Panasonic Testing Centre

Winsbergring 15, 22525 Hamburg, Németország

Panasonic Connect Co., Ltd.

4-1-62 Minoshima, Hakata-ku, Fukuoka 812-8531, Japán

Web Site: <https://panasonic.net/cns/prodisplays/>

© Panasonic Connect Co., Ltd. 2022

Magyar