

## Mode d'emploi Guide de base

Écran ACL pleine résolution HD Pour une utilisation professionnelle

Français

N° de Modèle **TH-55VF2HW** (Modèle 55 pouces)  
**TH-55VF2W** (Modèle 55 pouces)

### Sommaire

Instructions importantes concernant la sécurité .....	2
Note importante de sécurité .....	3
Mesures de sécurité .....	4
Précautions d'utilisation .....	8
Accessoires .....	10
Montage VESA .....	11
Précautions lors de l'installation de plusieurs écrans .....	12
Précautions lors du déplacement .....	13
Protection panneau LCD .....	13
Verrou de sécurité Kensington .....	14
Raccordements .....	15
Identifier les commandes .....	18
Commandes de base .....	20
Caractéristiques .....	22
Licence logicielle .....	24
CERTIFICAT DE GARANTIE LIMITÉE .....	25

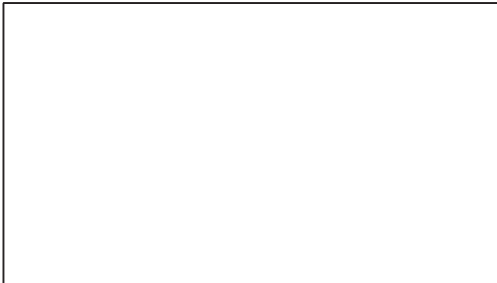

#### À lire avant utilisation

Pour plus d'informations sur ce produit, veuillez lire les "Mode d'emploi – Manuel des fonctions".

Pour télécharger les "Mode d'emploi – Manuel des fonctions", visitez le site Web de Panasonic (<https://panasonic.net/cns/prodisplays/>).

- Veuillez lire ces instructions avant d'exploiter votre appareil et conservez-les pour de futures références.
- Les illustrations et les écrans dans ces instructions d'exploitation servent à des fins d'illustration uniquement et peuvent être différents de ceux réels.

**HDMI™**





**AVERTISSEMENT : Pour réduire les risques de secousse électrique, ne pas retirer le couvercle ni le panneau arrière.**

**Cet appareil ne contient aucune pièce qui puisse être réparée par l'utilisateur; l'entretien doit être effectué par du personnel qualifié.**



Le symbole de l'éclair, inscrit dans un triangle équilatéral, a pour objet d'appeler l'attention de l'utilisateur sur la présence, à l'intérieur du produit, de pièces non isolées portées à une "tension dangereuse" qui peut avoir une amplitude suffisante pour provoquer une secousse électrique.



Le symbole du point d'exclamation, inscrit dans un triangle équilatéral, a pour objet d'appeler l'attention de l'utilisateur sur la présence, dans la documentation accompagnant le produit, d'importantes instructions concernant son mode opératoire et son entretien.

**AVERTISSEMENT :**

**Pour éviter tout dommage pouvant entraîner un incendie ou une secousse électrique, n'exposez pas l'appareil à la pluie ou à l'humidité.**

**Ne placez aucun récipient contenant de l'eau (vase de fleur, tasse, bouteille de produit de beauté, etc.) sur l'appareil.**

**(ou sur une étagère le dominant)**

**AVERTISSEMENT :**

- 1) Pour réduire les risques de secousse électrique, ne pas retirer le couvercle. Cet appareil ne contient aucune pièce qui puisse être réparée par l'utilisateur; l'entretien doit être effectué par du personnel qualifié.
- 2) N'enlevez pas la broche de mise à la terre de la fiche du cordon d'alimentation. Cet appareil est équipé d'une fiche à 3 broches qui ne peut être introduite que dans une prise secteur dont la troisième broche est reliée à la terre. Cette disposition concerne la sécurité. Si la fiche ne pénètre pas complètement dans la prise, consultez un électricien qui remplacera la prise ou la fiche hors norme.  
Ne tentez pas de contourner la sécurité de la fiche avec broche de mise à la terre.

# Instructions importantes concernant la sécurité

- 1) Lisez ces instructions.
- 2) Conservez ces instructions.
- 3) Prenez en compte tous les avertissements.
- 4) Suivez toutes les instructions.
- 5) N'utilisez pas cet appareil près de l'eau.
- 6) Nettoyez l'appareil uniquement avec un chiffon sec.
- 7) Ne bloquez pas les orifices de ventilation. Installez l'appareil en suivant les instructions du fabricant.
- 8) N'installez pas l'appareil près d'une source de chaleur telle qu'un radiateur, une chaudière, une cuisinière ou un autre appareil (y compris des amplificateurs) produisant de la chaleur.
- 9) N'invalidez pas les caractéristiques de sécurité de la fiche polarisée ou avec mise à la terre. Une fiche polarisée possède deux broches, une plus large que l'autre. Une fiche avec mise à la terre possède deux broches et une troisième broche de mise à la terre. La lame large et la troisième broche de mise à la terre ont été faites pour des raisons de sécurité. Si la fiche ne se branche pas dans la prise, consultez un électricien pour faire remplacer la prise.
- 10) Protégez le cordon d'alimentation et empêchez qu'il soit piétiné, ou pincé, particulièrement au niveau de la prise secteur murale et de la sortie de l'appareil.
- 11) Utilisez uniquement des dispositifs auxiliaires/accessoires spécifiés par le fabricant.
- 12) Utilisez uniquement avec un chariot, socle, trépied, support ou table spécifié par le fabricant ou vendu avec l'appareil. Si vous utilisez un chariot, faites attention lors du déplacement du chariot pour éviter tout risque de blessures.
- 13) Débranchez l'appareil pendant un orage ou lorsqu'il ne doit pas être utilisé pendant une période prolongée.
- 14) Pour toute réparation, consultez une personne qualifiée. L'appareil doit être réparé s'il a été endommagé de n'importe quelle façon, comme quand, par exemple, le cordon ou la fiche d'alimentation est endommagé, un liquide ou un objet a pénétré à l'intérieur de l'appareil, l'appareil a été exposé à la pluie ou l'humidité, ne fonctionne pas normalement ou est tombé.
- 15) Pour éviter toute secousse électrique, assurez-vous que la broche de mise à la terre de la fiche du cordon d'alimentation est effectivement branchée.



#### NOTICE POUR LE CANADA :

Cet appareil numérique de la Classe A est conforme à la norme ICES-003 du Canada.

#### AVERTISSEMENT :

- Ne peut être utilisé dans une salle d'ordinateurs telle que définie dans la norme ANSI/NFPA 75 Standard for Protection of Electronic Computer/ Data Processing Equipment.
- Pour un appareil connecté en permanence, un appareil déconnecté directement accessible devra être incorporé dans le câblage de l'installation du bâtiment.
- Pour des appareils enfichables, la prise de courant devra être installée à proximité des appareils et doit être facile d'accès.

#### Remarque :

Une rémanence peut se produire. Si vous affichez une image fixe pendant une période prolongée, l'image peut rester sur l'écran. Toutefois, elle disparaît lorsqu'une image animée est affichée pendant un moment.

#### Marques de commerce

- Microsoft, Windows et Internet Explorer sont les marques déposées et ou les marques commerciales de Microsoft Corporation aux États-Unis et/ou dans d'autres pays.
- Mac, macOS et Safari sont des marques d'Apple Inc. déposées aux États-Unis et dans d'autres pays.
- PJLink est une marque déposée ou en instance de dépôt au Japon, aux États-Unis et dans d'autres pays et régions.
- HDMI, High-Definition Multimedia Interface et le logo HDMI sont des marques commerciales ou des marques déposées de HDMI Licensing Administrator, Inc. aux États-Unis et dans d'autres pays.
- JavaScript est une marque déposée ou une marque de commerce d'Oracle Corporation et de ses filiales et sociétés associées aux États-Unis et/ou dans d'autres pays.
- Crestron Connected, le logo Crestron Connected, Crestron Fusion, Crestron RoomView et RoomView sont des marques déposées ou des marques commerciales de Crestron Electronics, Inc. aux États-Unis et/ou dans d'autres pays.

Même s'il n'existe aucune mention spéciale de marque de commerce de société ou de produit, ces marques de commerce ont toutefois été respectées.

# Note importante de sécurité

#### AVERTISSEMENT

- 1) Pour empêcher toute détérioration susceptible de créer un risque d'incendie ou d'électrocution, tenez cet appareil à l'écart des zones exposées à des risques d'écoulement ou d'éclaboussures de liquides.

Ne placez aucun récipient contenant de l'eau (vase de fleur, tasse, bouteille de produit de beauté, etc.) sur l'appareil (ou sur une étagère le dominant).

Ne placez aucune flamme nue, comme une bougie allumée, sur l'appareil ou au-dessus de celui-ci.

- 2) Pour prévenir tout risque d'électrocution, ne retirez pas le couvercle. Aucun composant susceptible d'être réparé par l'utilisateur ne se trouve à l'intérieur de l'appareil. Veuillez confier tout travail d'entretien ou de réparation à un technicien qualifié.

- 3) N'enlevez pas la broche de mise à la masse de la fiche d'alimentation. Cet appareil est équipé d'une fiche d'alimentation avec mise à la masse à trois broches. Cette fiche ne peut être adaptée qu'à une prise de courant avec mise à la masse. Ceci est un dispositif de sécurité. Si vous ne pouvez pas insérer la fiche dans la prise, adressez-vous à un électricien.

Ne modifiez pas la fiche avec mise à la masse.

- 4) Pour éviter toute secousse électrique, assurez-vous que la broche de mise à la terre de la fiche du cordon d'alimentation est effectivement branchée.

#### ATTENTION

Cet appareil est destiné à être utilisé dans des environnements non exposés à des champs magnétiques.

Si vous utilisez cet appareil à proximité de sources de champs électromagnétiques puissants ou à des endroits où le bruit électrique pourrait interférer avec les signaux d'entrée, l'image et le son risquent de trembler et des parasites tels que du bruit risquent d'être produits.

Pour éviter d'abîmer cet appareil, placez-le loin de toute source de champs électromagnétiques puissants.

#### AVERTISSEMENT :

Cet équipement est conforme à la Classe A de CISPR32.

Dans un environnement résidentiel, cet équipement peut causer des interférences radio.

## INFORMATIONS IMPORTANTES : Risque lié à la stabilité

Ne placez jamais d'écran sur une surface instable. L'écran pourrait tomber, ce qui peut entraîner des blessures graves ou la mort. Vous pouvez éviter de nombreuses blessures, en particulier pour les enfants, en prenant des précautions simples telles que :

- L'utilisation de boîtiers ou de supports recommandés par le fabricant de l'écran.
- Utiliser uniquement des meubles qui peuvent supporter l'écran en toute sécurité.
- Vous assurer que l'écran ne dépasse pas du bord du meuble sur lequel il se trouve.
- Ne pas placer l'écran sur un meuble élevé (par exemple, des placards ou des bibliothèques) sans ancrer aussi bien le meuble que l'écran sur un support approprié.
- Ne placez pas l'écran sur un tissu ou d'autres matériaux qui peuvent se trouver entre l'écran et le meuble support.
- Éduquer les enfants à propos des dangers de grimper sur un meuble pour atteindre l'écran ou ses commandes.

Si l'écran existant doit être conservé et déplacé, les mêmes considérations que ci-dessus doivent être appliquées.

# Mesures de sécurité

## AVERTISSEMENT

### ■ Installation

**Cet écran LCD ne peut être utilisé qu'avec les accessoires en option suivants.**

**Si vous l'utilisez avec d'autres types d'accessoires en option, l'installation risquera d'être instable et de causer des blessures.**

**Installez solidement le support d'installation des accessoires en option. Demandez un revendeur agréé pour l'installation.**

Au moins 2 personnes sont nécessaires à l'installation.

- Support de montage  
TY-VK55LV2
- Logiciel de contrôle et de pré-alerte  
(Licence de base/licence de trois ans)  
Série ET-SWA100\*1
- Video Wall Manager  
Auto Display Adjustment Upgrade Kit  
TY-VUK10\*2

\*1 : Le suffixe du numéro de pièce peut varier en fonction du type de licence.

\*2 : Compatible avec la Ver1.12 ou ultérieure.

### Remarque

- Les numéros de pièce des accessoires en option sont soumis à des modifications sans avis préalable.

Nous déclinons toute responsabilité en cas d'endommagement du produit, etc. provoqué par des défaillances dans l'environnement d'installation, même pendant la période de garantie.

Confiez toujours l'installation à un technicien qualifié.

Les pièces détachées peuvent présenter un danger d'étranglement en cas d'ingestion accidentelle. Gardez les pièces détachées hors de la portée des enfants. Jetez les pièces détachées inusitées ainsi que tout autre objet comme les fournitures d'emballage et les sacs ou les couvertures en plastique afin d'éviter que les enfants en bas âge ne s'en servent de jouet, lequel constitue un risque potentiel d'étouffement.

**Ne placez pas l'écran sur des surfaces inclinées ou instables et assurez-vous qu'il ne repose pas sur le bord de sa base.**

- L'écran risquerait de tomber ou de se renverser.

**Montez cet appareil à un endroit subissant peu de vibrations, qui peut en supporter le poids.**

- La chute de l'appareil pourrait entraîner des blessures ou des dysfonctionnements.

### Ne placez pas d'objets sur l'écran.

- Si des corps étrangers ou de l'eau pénètrent dans l'écran, un court-circuit peut se produire et entraîner un incendie ou une électrocution. Si un corps étranger pénètre dans l'écran, veuillez consulter votre distributeur Panasonic.

**Il est interdit d'empêcher la ventilation en couvrant les grilles d'aération avec des objets comme journaux, nappes ou rideaux.**

**Pour une ventilation suffisante, voir page 8.**

**Précautions - A utiliser uniquement avec un support de montage mural homologué UL supportant une charge minimum de 23,0 kg (50,7 lb).**

**Lorsque vous installez l'écran à la verticale, tournez-le dans le sens des aiguilles d'une montre et assurez-vous que le témoin d'alimentation est positionné en bas.**

**(Le témoin d'alimentation est situé à l'arrière.)**

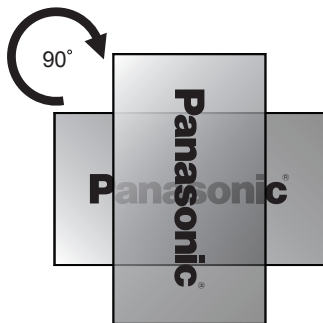

- Le sens de rotation est indiqué sur la plaque signalétique et sur le couvercle arrière de cette unité. Vérifiez-le lors de l'installation.
- En cas d'installation dans des directions différentes, de la chaleur est générée et cela peut provoquer un incendie ou des dommages sur l'écran.

### L'installation doit être effectuée par des professionnels de l'installation.

L'installation incorrecte de l'écran peut provoquer un accident entraînant des blessures graves, voire mortelles.

- Un Support de montage (en option) spécifié ou un support de montage conforme aux normes VESA (VESA 400 × 400) doit être utilisé. (voir page 8)
- Avant d'installer, vérifiez si l'emplacement de montage est assez robuste pour supporter le poids de l'écran LCD et le support de suspension mural pour éviter toute chute.
- Si vous ne souhaitez plus utiliser l'écran, demandez à des professionnels de déposer l'écran dès que possible.

**Lorsque vous montez l'écran sur le mur, évitez tout contact entre les vis de montage, le câble d'alimentation et les objets métalliques à l'intérieur du mur.**

Un choc électrique pourrait survenir en cas de contact avec les objets métalliques dans le mur.

### Ne placez pas l'écran à un endroit où il pourrait être affecté par du sel ou un gaz corrosif.

- Cela pourrait provoquer une chute de l'écran en raison de la corrosion. Un dysfonctionnement de l'unité peut également se produire.

### ■ Utilisation de l'écran LCD

**L'écran est conçu pour fonctionner sur 110 – 240 V CA, 50/60 Hz.**

#### Ne couvrez pas les trous de ventilation.

- Sinon, l'écran risquerait de surchauffer, ce qui pourrait causer un incendie ou abîmer l'écran.

#### N'introduisez aucun objet étranger dans l'écran.

- N'introduisez aucun objet en métal ou inflammable dans les trous de ventilation, ne laissez tomber aucun objet sur l'écran, car ceci pourrait entraîner un incendie ou une électrocution.

#### Ne retirez pas le couvercle, ou ne le modifiez en aucune façon.

- Les composants se trouvant à l'intérieur de l'écran sont placés sous haute tension, et risquent de causer une électrocution grave. Confiez tout travail de vérification, de réglage ou de réparation à votre revendeur Panasonic.

#### Assurez vous un accès facile à la prise du câble d'alimentation.

**La fiche du cordon d'alimentation doit être branchée dans une prise de courant munie d'une broche de mise à la terre de protection.**

#### Ne pas utiliser de cordon d'alimentation autre que celui fourni avec cet appareil.

- Le non-respect de cette règle peut entraîner un court-circuit, produire de la chaleur, etc., ce qui pourrait entraîner une électrocution ou un incendie.

#### N'utilisez pas le cordon d'alimentation fourni avec d'autres appareils.

- Faire ceci peut causer un court-circuit, générer de la chaleur, etc. ce qui pourrait provoquer un choc électrique ou un incendie.

#### Nettoyez la prise d'alimentation électrique régulièrement pour éviter qu'il ne devienne poussiéreux.

- En cas d'accumulation de poussière sur la prise, l'humidité résultante peut causer un court-circuit, ce qui pourrait causer un choc électrique ou un incendie. Débranchez la prise d'alimentation électrique de la prise secteur et essuyez-la avec un chiffon sec.

#### Ne manipulez pas le cordon d'alimentation avec des mains mouillées.

- Vous risqueriez d'être électrocuté.

#### Insérez la prise d'alimentation électrique (côté de la prise secteur) et le connecteur de l'alimentation électrique (côté de l'unité principale) le plus à fond possible.

- Si la prise n'est pas entièrement insérée, de la chaleur peut être générée et provoquer un incendie. Si la prise est endommagée ou si la prise murale est relâchée, elle ne doit pas être utilisée.

**Ne faites rien qui puisse endommager le cordon d'alimentation. Pour débrancher le câble d'alimentation, tirez-le par la fiche et non par le câble.**

- Évitez absolument d'endommager le câble, de le modifier, d'y placer des objets lourds, de le chauffer, de le placer à proximité d'objets chauds, de le tordre, de le plier excessivement ou de le tirer. Sinon, vous pourriez causer un incendie ou une électrocution. Si le câble d'alimentation est abîmé, faites-le réparer par un centre de service agréé Panasonic.

**Ne touchez pas le cordon d'alimentation ou la prise directement avec la main lorsqu'ils présentent des dommages.**

- Cela pourrait entraîner un choc électrique ou un incendie provoqué par un court-circuit.

**Ne retirez pas les couvercles et ne modifiez JAMAIS l'écran vous-même.**

- Ne retirez pas le couvercle arrière car des éléments sous tension seraient exposés. Aucun élément présent à l'intérieur ne doit être entretenu par l'utilisateur. (Les composants sous haute tension peuvent causer de graves décharges électriques.)
- L'écran doit être vérifié, ajusté ou réparé par votre revendeur Panasonic local.

**Maintenez les piles AAA/R03/UM4 fournies hors de portée des enfants. Une ingestion accidentelle est nocive.**

- Veuillez contacter un médecin immédiatement si vous estimez possible qu'un enfant ait avalé une pile.

**Si vous prévoyez de ne pas utiliser l'écran pendant une durée prolongée :**

- Débranchez la fiche du cordon d'alimentation de la prise murale.
- La consommation d'énergie est de 0 W lorsque l'alimentation est coupée avec le <Commutateur de l'alimentation principale> sur l'écran. Cependant, la consommation d'énergie est de 0,5 W lorsque l'alimentation est coupée avec la télécommande ou le <Bouton d'alimentation (L'appareil)>. (voir page 18)

**Un bruit d'image peut se produire si vous connectez / déconnectez les câbles de connexion des bornes d'entrée que vous ne regardez pas actuellement, ou si vous mettez l'équipement vidéo sous / hors tension, mais cela n'est pas un dysfonctionnement.**

**Pour empêcher tout incendie, ne laissez jamais de bougies ou une autre source de feu ouvert à proximité du récepteur de télévision.**



## ATTENTION

**Si des problèmes ou un dysfonctionnement ont lieu, arrêtez immédiatement d'utiliser l'appareil.**

**■ Si des problèmes surviennent, débranchez la fiche du cordon d'alimentation.**

- De la fumée sort de l'appareil ou celui-ci dégage une odeur anormale.
- Parfois, l'appareil n'affiche aucune image et n'émet aucun son.
- Un liquide tel que de l'eau ou des corps étrangers ont pénétré dans l'appareil.
- Des pièces de l'appareil sont déformées ou cassées.

**Si vous continuez à utiliser l'appareil dans ces conditions, cela pourrait entraîner un incendie ou une électrocution.**

- Mettez immédiatement l'appareil hors tension, débranchez la fiche du cordon d'alimentation de la prise de courant, puis contactez le distributeur pour une intervention.
- Pour couper complètement l'alimentation électrique de l'écran, vous devez débrancher la fiche du cordon d'alimentation de la prise de courant.
- Ne réparez jamais l'appareil vous-même, cela est dangereux.
- Utilisez une prise de courant facile à atteindre afin de pouvoir débrancher la fiche du cordon d'alimentation immédiatement.

**■ Ne touchez pas cette unité directement avec la main lorsqu'elle est endommagée.**

**Cela pourrait provoquer une électrocution.**

**■ Utilisation de l'écran LCD**

**N'approchez pas les mains, le visage ou des objets des trous de ventilation de l'écran.**

- De l'air chaud sort par les trous de ventilation et donc le haut de l'écran est chaud. N'approchez pas les mains, le visage ou des objets ne pouvant résister à la chaleur de cet orifice, car ceci pourrait causer des brûlures ou des déformations. De même si les trous de ventilation sont bouchés, l'écran pourrait être endommagé.

**Au moins 2 personnes sont nécessaires pour transporter ou déballer cet appareil.**

- Si vous ne respectez pas cette règle, l'appareil risque de tomber et de blesser quelqu'un.

**Lorsque vous déconnectez le cordon d'alimentation électrique, tirez toujours sur la prise (côté de la prise secteur)/le connecteur (côté de l'unité principale).**

- Tirez sur le cordon pourrait endommager le cordon et cela pourrait entraîner un choc électrique ou un incendie provoqué par un court-circuit.

**Veillez à débrancher tous les câbles avant de déplacer l'écran.**

- Si vous déplacez l'écran alors que des câbles sont encore raccordés, vous risquez d'endommager les câbles et d'entraîner un incendie ou une électrocution.

**Par mesure de précaution, débranchez la fiche d'alimentation de la prise secteur avant d'entreprendre des travaux de nettoyage.**

- Sinon, il y aura risque d'électrocution.

**Ne marchez pas sur l'écran et ne vous y suspendez pas.**

- Ils peuvent se renverser ou se casser et provoquer des blessures. Faites particulièrement attention aux enfants.

**N'inversez pas la polarité (+ et -) de la pile en l'insérant.**

- Une mauvaise manipulation de la pile peut entraîner son explosion ou des fuites, provoquant des incendies, des blessures ou l'endommagement des appareils voisins.
- Insérez la pile correctement selon les instructions. (voir page 11)

**N'utilisez pas les piles si le revêtement extérieur se décolle ou est retiré.**

**(La batterie est recouverte d'un revêtement pour des raisons de sécurité. Ne retirez jamais le revêtement. Cela pourrait provoquer un courts-circuit.)**

- La mauvaise manipulation des piles peut provoquer un court-circuit des piles, entraînant un incendie, des blessures ou des dommages aux biens situés à proximité.

**Retirez les piles de la télécommande lors de toute période prolongée sans utilisation.**

- La pile peut fuir, chauffer, s'enflammer ou exploser, entraînant un incendie ou l'endommagement des appareils voisins.

**Ne brûlez pas ou ne brisez pas les piles.**

- Les piles ne doivent pas être exposées à une chaleur excessive telle que la lumière du soleil, le feu ou un phénomène similaire.

**Ne pas retourner l'écran.**

**Ne placez pas l'unité avec le panneau à cristaux liquides face vers le haut.**

# Précautions d'utilisation

## Lorsque vous déballez

- L'emballage de ce produit comprend l'unité et les accessoires fournis.
- Vérifiez que tous les accessoires sont inclus. (voir page 10)

## Avertissements lors de l'installation

### N'installez pas l'écran à l'extérieur.

- L'écran est conçu pour être utilisé à l'intérieur.

### Installez cette unité à un endroit qui peut supporter son poids.

- La chute de l'unité peut provoquer des blessures.
- Utilisez le support d'installation qui est conforme aux normes VESA.

### Température ambiante pour utiliser cet appareil

- Lorsque vous utilisez l'unité lorsqu'elle est en-dessous de 1 400 m (4 593 ft) au-dessus du niveau de la mer : 0 °C à 40 °C (32 °F à 104 °F)
- Lorsque vous utilisez l'appareil à haute altitude (plus de 1 400 m (4 593 ft) et moins de 2 800 m (9 186 ft) au-dessus du niveau de la mer) : 0 °C à 35 °C (32 °F à 95 °F)

### N'installez pas l'appareil à une altitude supérieure à 2 800 m (9 186 pieds) au-dessus du niveau de la mer.

- Ne pas respecter ces conditions peut raccourcir la durée de vie des pièces internes et entraîner des dysfonctionnements.

### Nous ne sommes pas responsables de tout dommage subi par le produit, etc. causé par des défaillances dans l'environnement d'installation, même pendant la période de garantie.

### Ne transporter qu'en position debout!

- Le fait de transporter l'unité avec le panneau à cristaux liquides face vers le haut ou vers le bas peut causer un dommage au circuit interne.

### Ne placez pas l'écran à un endroit où il pourrait être affecté par du sel ou un gaz corrosif.

- Le non-respect de cette consigne peut raccourcir la durée de vie des pièces internes et entraîner des dysfonctionnements dus à la corrosion.

### N'installez pas le produit dans un endroit où le produit est exposé à la lumière directe du soleil.

- Si l'unité est exposée à la lumière directe du soleil, même à l'intérieur, l'augmentation de température du panneau à cristaux liquides peut provoquer un dysfonctionnement.

### En cas de stockage, stockez l'unité dans une pièce sèche.

### Espace nécessaire pour l'aération

- Pour la périphérie de l'écran la plus à l'extérieur, laissez un espace de 10 cm (3,94") ou plus au-dessus, en dessous et sur les côtés gauche et droit.  
À l'arrière, laissez un espace de 5 cm (1,97") ou plus.
- Le fonctionnement de cet appareil est garanti jusqu'à une température ambiante de 40 °C (104 °F). Lorsque vous installez l'appareil dans un boîtier ou un châssis, veillez à fournir une ventilation adéquate avec un ventilateur de refroidissement ou un orifice de ventilation, afin que la température environnante (à l'intérieur du boîtier ou du châssis), y compris la température de la surface avant du panneau à cristaux liquides, puisse être maintenue à 40 °C (104 °F) ou moins.

### À propos des vis utilisées pour le support de montage conforme aux normes VESA

Longueur des vis pour l'installation	Profondeur du trou de la vis	Vis (quantité)
400 mm × 400 mm	12 mm	M6 (4)

### Installation de plusieurs écrans

- Lors de l'installation de plusieurs écrans, les écrans LCD peuvent se dilater en raison des changements de température à l'intérieur de l'unité principale, provoquant ainsi un dysfonctionnement.  
Pour cette raison, prévoyez un espace de 0,5 mm ou plus entre les écrans pour l'installation.  
Pour plus de détails sur l'installation, visitez le site web suivant.  
([https://bizpartner.panasonic.net/public/ppr/file\\_view/187616](https://bizpartner.panasonic.net/public/ppr/file_view/187616))

### Ne saisissez pas l'écran à cristaux liquides.

- N'appuyez pas sur l'écran à cristaux liquides, et ne poussez pas dessus avec un objet pointu. Appliquer une grande force sur l'écran à cristaux liquides causera des irrégularités sur l'écran et des dysfonctionnements.

## Lorsque vous utilisez

### Les points rouges, bleus ou verts sur l'écran sont un phénomène spécifique au panneau à cristaux liquides. Il ne s'agit pas d'un dysfonctionnement.

- Bien que l'écran à cristaux liquides soit fabriqué avec une technologie de haute précision, des points lumineux ou non lumineux peuvent apparaître à l'écran. Il ne s'agit pas d'un dysfonctionnement.  
Le taux d'omission de points est de 0,00013 % ou moins.\*1

\*1 : Calculé en unités sous-pixel selon la norme ISO09241-307.

### En fonction des conditions de température ou d'humidité, une luminosité inégale peut être observée. Ce n'est pas un dysfonctionnement.

- Cette irrégularité disparaîtra en appliquant l'alimentation en continu. Si cela ne suffit pas, consultez le distributeur.



## Notes sur l'utilisation d'un réseau local filaire

Pour configurer l'écran à un endroit contenant souvent de l'électricité statique, prendre un nombre suffisant de mesures antistatiques avant de commencer l'utilisation.

- Lorsque l'écran est utilisé dans un endroit où l'électricité statique est fréquente, tel que sur un tapis, la communication de réseau local filaire ou DIGITAL LINK est plus souvent déconnectée. Dans ce cas, supprimez l'électricité statique et la source de bruit qui peut causer des problèmes avec un tapis anti-statique, et rebranchez le réseau local filaire ou DIGITAL LINK.
- Dans de rares cas, la connexion LAN peut être désactivée en raison de l'électricité statique ou du bruit. Dans ce cas, coupez une fois l'alimentation de l'écran et des appareils connectés, puis remettez l'ensemble sous tension.

L'écran peut ne pas fonctionner correctement à cause des ondes radio élevées émises par la station radio ou la radio.

- S'il existe une installation ou un équipement qui émet de fortes ondes radio, près de l'emplacement d'installation, placez l'écran à un endroit suffisamment loin de la source de l'onde radio. Ou bien, enveloppez le câble de réseau local connecté à la borne DIGITAL LINK / LAN à l'aide d'un morceau de feuille métallique ou d'un tuyau métallique, qui sera mis à la terre aux deux extrémités.

## Précautions concernant la sécurité

Lorsque vous utilisez cette unité, prenez des mesures de sécurité pour prévenir les incidents potentiels suivants.

- Fuite des informations personnelles via cette unité
- Utilisation non autorisée de cette unité par un tiers malveillant
- Interférences ou arrêt de cette unité par un tiers malveillant

Prenez des mesures de sécurité suffisantes.

- Configurez un mot de passe pour le contrôle du réseau local et posez une restriction de connexion pour les utilisateurs.
- Choisissez un mot de passe aussi difficile que possible à deviner.
- Modifiez régulièrement votre mot de passe.
- Panasonic Connect Co., Ltd. ou ses sociétés affiliées ne vous demanderont jamais directement votre mot de passe. Ne divulguez pas votre mot de passe si vous recevez de telles demandes.
- Le réseau auquel vous vous connectez doit être sécurisé par un pare-feu, etc.
- Lorsque vous éliminez le produit, effacez les données avant de l'éliminer.

([Shipping])

## Nettoyage et entretien

La face avant du panneau à cristaux liquides a été spécialement traitée. Essayez la surface du panneau à cristaux liquides doucement à l'aide d'un chiffon de nettoyage ou d'un chiffon doux et non pelucheux.

- Si la surface est très sale, passez un chiffon doux et sans peluche trempé dans une solution d'eau et de détergent neutre (100 parties d'eau pour 1 partie de détergent), puis essuyez avec un chiffon sec du même type jusqu'à ce que la surface soit sèche.
- Ne rayez pas ou ne cognez pas la surface du panneau avec les ongles ou un objet rigide, sinon vous abîmeriez la surface. En outre, évitez tout contact avec des produits volatils tels que des insecticides à vaporiser, des solvants ou des diluants, sinon le fini de la surface serait abîmé.

Si le coffret est sale, essayez-le avec un chiffon doux et sec.

- Si le coffret est très sale, plongez le chiffon dans de l'eau additionnée d'un peu de détergent neutre, puis essorez le chiffon bien à fond. Utilisez ce chiffon pour essuyer le coffret, puis essuyez-le avec un chiffon sec.
- Veillez à ce que du détergent n'entre pas en contact direct avec la surface de l'écran. Si des gouttes d'eau pénètrent dans l'appareil, des anomalies de fonctionnement se produiront.
- Évitez tout contact avec des produits volatils tels que des insecticides à vaporiser, des solvants ou des diluants, sinon la surface du coffret pourra être abîmée ou le revêtement s'écaillera. En outre, ne laissez pas l'appareil trop longtemps en contact avec des articles en caoutchouc ou en PVC.

Utilisation d'un chiffon imprégné de produit chimique

- N'utilisez pas de chiffon imprégné de produit chimique sur la surface du panneau.
- Suivez les instructions du chiffon imprégné de produit chimique pour son utilisation sur le coffret.

## Mise au rebut

Contactez l'autorité locale ou votre revendeur pour connaître les méthodes correctes de mise au rebut du produit.

# Accessoires

## Alimentation des accessoires

Vérifiez que les accessoires et les éléments ci-dessous sont bien inclus en cochant dans leur case

### Télécommande × 1

- N2QAYA000093



### Câble réseau local (CAT5e) × 1

(Environ 2 m)

- TZZ00001774A



### Récepteur IR externe × 1

(Environ 1,8 m)

- DPVF1180ZA



### Piles pour la télécommande

(Type AAA/R03/UM4 × 2)

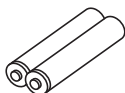

### Attache × 3

- TZZ00000694A

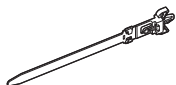

### Cordon d'alimentation

(Environ 2 m)

- 1JP155AF1U

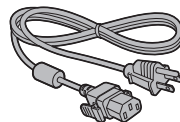

- 1JP155AF1W

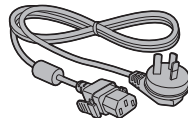

- 2JP155AF1W

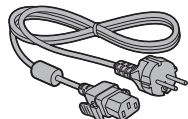

- 3JP155AF1W

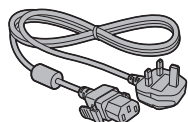

### Attention

- Entrez les petites pièces de manière appropriée et gardez-les à distance des jeunes enfants.
- Si vous perdez des accessoires, veuillez consulter votre revendeur.
- Rejetez les matériaux d'emballage de façon appropriée après en avoir sorti les éléments.

## Piles de la télécommande

1. Tirez et tenez le crochet, puis ouvrez le couvercle des piles.

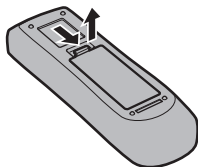

2. Mettre les piles à l'intérieur – bien respecter la polarité correcte (+ et –).

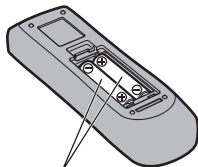

Type AAA/R03/UM4

3. Remettre le couvercle en place.

### Conseil

- Si vous utilisez souvent la télécommande, vous avez intérêt à remplacer les piles ordinaires par des piles alcalines.



### Précautions d'usage des piles

L'installation incorrecte des piles peut provoquer la fuite de l'électrolyte entraînant la corrosion de la télécommande.

La mise au rebut des piles doit se faire en respectant l'environnement.

### Respectez les précautions suivantes :

1. Remplacez les 2 piles en même temps. Remplacez les piles usagées par des piles neuves.
2. N'utilisez pas à la fois une pile neuve et une pile usagée.
3. N'utilisez pas à la fois 2 types différents de pile (exemple : une pile au "zinc-carbone" et une pile "alcaline").
4. Ne tentez pas de recharger les piles usagées, ne les court-circuitiez pas, ne les démontez pas, ne les chauffez pas, ne les jetez pas dans un feu.
5. Le remplacement des piles s'avère nécessaire lorsque la télécommande n'agit plus que de façon irrégulière, ou plus du tout.
6. Ne brûlez pas ou ne brisez pas les piles.
7. Ne pas exposer les piles à une température excessive; comme le rayonnement solaire, le feu, etc.

## Montage VESA

Pour monter cet écran à l'aide d'un support de montage VESA (disponible dans le commerce) :

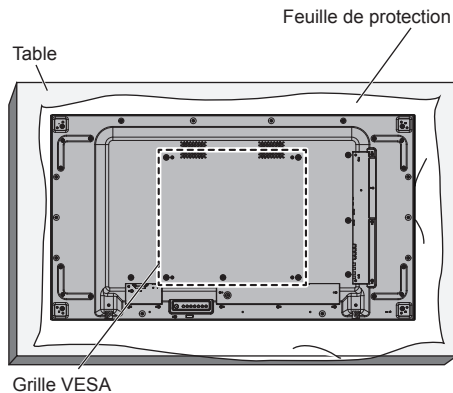

1. Posez une feuille de protection entre la surface d'une table plate et celle de l'écran afin de ne pas rayer l'écran.
2. Assurez-vous d'avoir tous les accessoires pour le montage de cet écran.
3. Suivez les instructions fournies avec le kit de montage. Si vous ne suivez pas les procédures de montage, vous risquez d'endommager l'équipement ou de blesser l'utilisateur ou le personnel d'installation. La garantie du produit ne couvre pas les dommages causés par une installation incorrecte, même pendant la période de garantie.

# Précautions lors de l'installation de plusieurs écrans

## Maintenir des espaces entre les écrans

Les écrans se dilatent légèrement sous l'effet de la chaleur une fois sous tension. Lors de l'installation de plusieurs écrans, il est nécessaire de maintenir un espace de 0,5 mm à gauche, à droite, en haut et en bas respectivement entre les écrans, en prévision du contact entre les écrans provoqué par la dilatation.

Si l'espace est inférieur à 0,5 mm, une défaillance de l'image peut se produire en raison de la déformation de l'écran due à la dilatation provoquée par la chaleur.

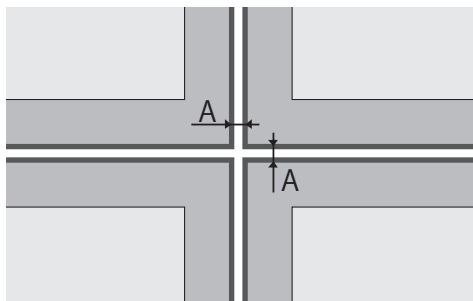

A : Espace entre les écrans (gauche, droite, haut et bas, respectivement), 0,5 mm

## Ne laissez pas les coins des écrans se heurter.

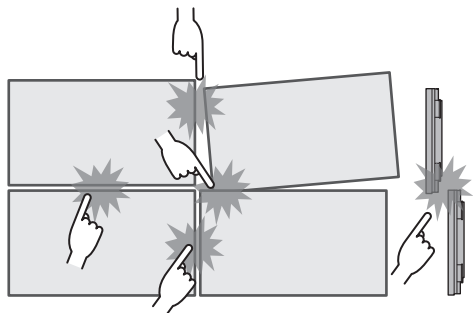

Lorsque plusieurs écrans sont installés, un matériau protégeant le côté supérieur du panneau LCD a été fixé sur le côté supérieur de cette unité. Lors de l'installation de plusieurs écrans, étendez ce matériau de protection vers la surface de l'écran. Après avoir installé plusieurs écrans, coupez ce matériau de protection le long de la ligne de coupure, puis ajustez le décalage.

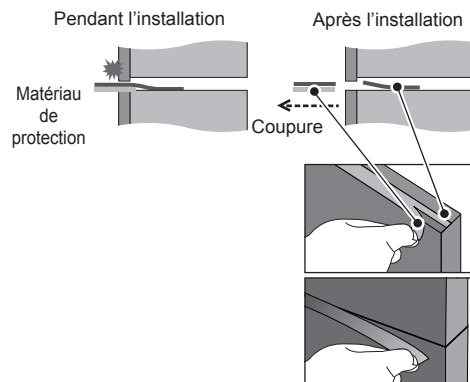

Une fois les écrans fixés aux supports à l'arrière et une fois les positions ajustées, n'ajustez pas les positions des côtés avant à l'aide de la plaque, etc.

Cela pourrait provoquer une défaillance de l'image due à la déformation de l'écran.

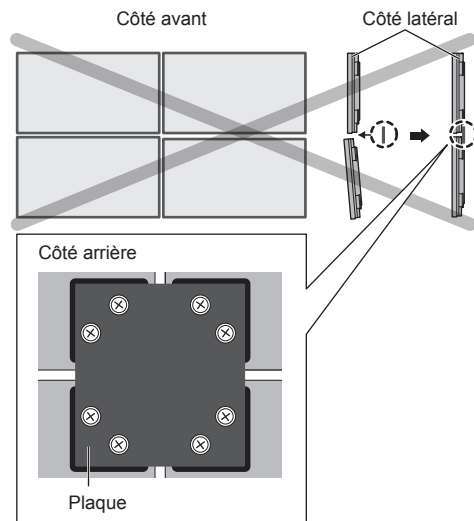

Pour plus de détails sur l'installation, visitez le site web suivant.

([https://bizpartner.panasonic.net/public/ppr/file\\_view/187616](https://bizpartner.panasonic.net/public/ppr/file_view/187616))

# Précautions lors du déplacement

L'écran possède des poignées de transport. Saisissez-les pour déplacer l'écran.

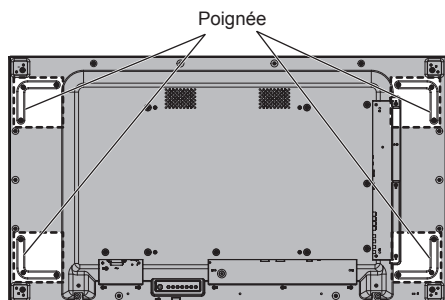

## Remarque

- Ne saisissez pas de parties autres que les poignées.
- Au moins 2 personnes sont nécessaires pour porter cet appareil.

Si vous ne respectez pas cette règle, l'appareil risque de tomber et de blesser quelqu'un.

- Lorsque vous portez l'unité, maintenez le panneau à cristaux liquides vertical.

Le fait de porter l'unité avec la surface du panneau à cristaux liquides face vers le haut ou vers le bas peut causer une déformation du panneau, ou un dommage interne.

- Ne tenez pas l'unité par les cadres supérieurs, inférieurs, droit et gauche ou par les coins. Ne tenez pas la surface avant du panneau à cristaux liquides. Également, ne heurtez pas ces parties.

Cela pourrait endommager le panneau à cristaux liquides.

L'écran peut aussi se fendre et provoquer des blessures.

- Lorsque vous portez l'écran, n'appliquez aucune force de torsion sur la surface du panneau.

# Protection panneau LCD

Les matériaux de protection du panneau LCD ont été attachés à cette unité.

Retirez les quatre éléments placés sur les côtés (à gauche, à droite, en haut et en bas) avant l'installation puis retirez les quatre autres éléments placés sur la surface avant (à gauche, à droite, en haut et en bas) après l'installation.

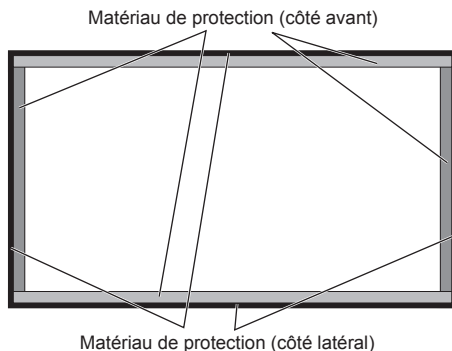

# Verrou de sécurité Kensington

La fente de sécurité de cette unité est compatible avec les câbles de sécurité Kensington.

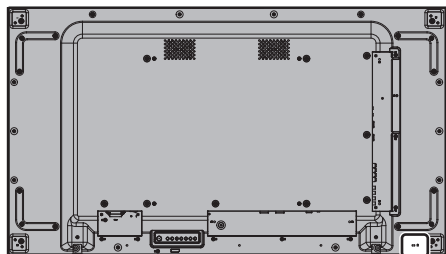

# Raccordements

## Raccordement et fixation du cordon d'alimentation

Dos de l'appareil

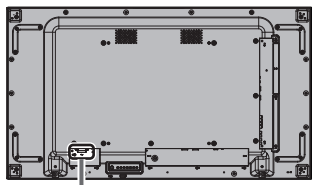

### Maintien du cordon d'alimentation

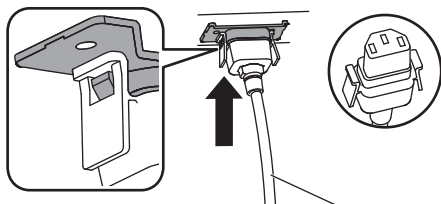

Cordon d'alimentation (fourni)

### Branchez le connecteur dans l'écran.

Branchez le connecteur jusqu'à entendre un clic.

#### Remarque

- Assurez-vous que le connecteur est verrouillé sur les côtés gauche et droite.

### Débrancher le cordon d'alimentation

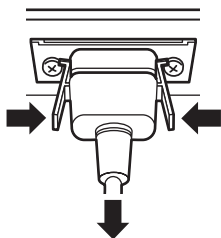

Pour débrancher le connecteur, appuyez sur les deux leviers.

#### Remarque

- N'utilisez pas un cordon CA dont les boutons sont endommagés. Si un cordon CA avec des boutons endommagés est utilisé, il peut en résulter une mauvaise connexion entre le connecteur du cordon CA et la borne AC IN. Pour la réparation du cordon CA, consultez le revendeur chez qui vous avez acheté le produit.
- Lorsque vous débranchez le cordon d'alimentation, faites-le toujours d'abord par sa fiche branchée dans la prise de courant.
- Le cordon d'alimentation fourni sert uniquement pour cet appareil. Ne l'utilisez pas à d'autres fins.

## Fixation des câbles

### Remarque

- 3 pinces sont livrées avec cette unité. Fixez les câbles aux trois emplacements en utilisant les orifices pour pinces comme illustré ci-dessous.

Si vous avez besoin de plus de colliers, achetez-les auprès de votre revendeur (ils sont disponibles au service client).

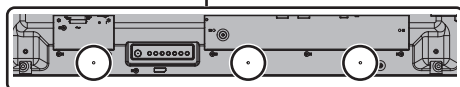
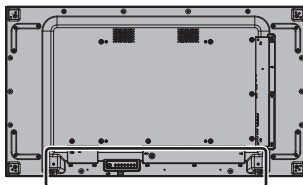

### 1. Fixez le collier

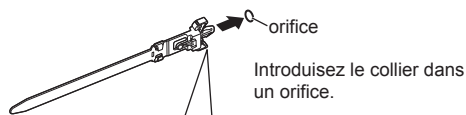

Pour le retirer de l'appareil :

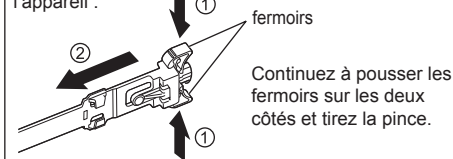

### 2. Regroupez les câbles

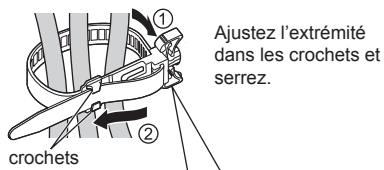

Pour desserrer :

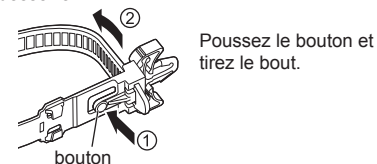

## Raccordement des équipements vidéo

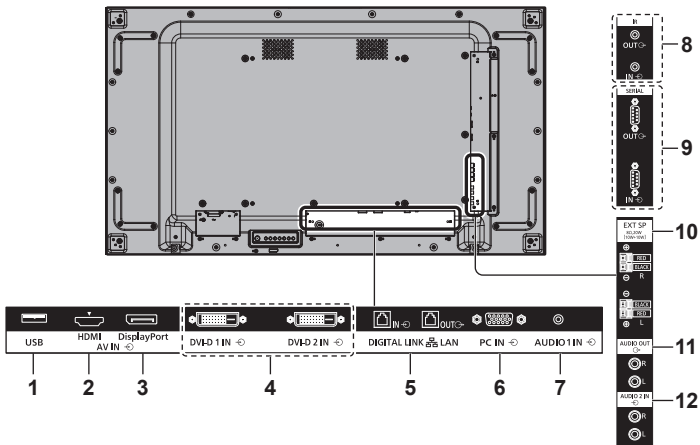

<b>1 USB :</b>	<b>Borne de clé USB</b> Connectez la mémoire USB pour utiliser la fonction [Lecteur média USB] ou pour lire les fichiers. De plus, ceci peut être utilisé pour fournir une alimentation allant jusqu'à 5 V/500mA à un périphérique externe lorsque l'image est affichée.
<b>2 AV IN (HDMI) :</b>	<b>Borne d'entrée HDMI</b> À raccorder à un équipement vidéo tel qu'un magnétoscope ou un lecteur DVD, etc.
<b>3 AV IN (DisplayPort) :</b>	<b>Borne d'entrée DisplayPort</b> Connectez au PC ou à l'équipement vidéo avec la sortie DisplayPort.
<b>4 DVI-D IN 1, DVI-D IN 2 :</b>	<b>Borne d'entrée DVI-D</b> Connectez au PC à l'équipement vidéo avec la sortie DVI-D.
<b>5 DIGITAL LINK / LAN IN/OUT :</b>	<b>Borne d'entrée/sortie DIGITAL LINK / LAN</b> Se connecter à un appareil qui envoie des signaux vidéo et audio via la borne DIGITAL LINK. Alternativement, vérifiez l'écran en vous connectant au réseau. Par ailleurs, lorsque vous affichez l'image avec plusieurs écrans connectés en cascade, connectez-vous à l'autre écran.
<b>6 PC IN :</b>	<b>Borne d'entrée PC</b> À raccorder à une borne vidéo d'ordinateur, à un équipement vidéo muni d'une sortie "YPbPr / YCbCr" ou "RGB".
<b>7 AUDIO 1 IN :</b>	<b>Prise d'entrée audio 1</b>
<b>8 IR IN, IR OUT :</b>	<b>Borne d'entrée/sortie du signal infrarouge</b> Utilisez lors de l'utilisation de plus d'un écran avec une seule télécommande. Il est possible de recevoir le signal de la télécommande en raccordant le récepteur IR externe fourni à la borne IR IN.
<b>9 SERIAL IN, SERIAL OUT :</b>	<b>Borne d'entrée/sortie SERIAL</b> Permet de contrôler l'écran par connexion avec le PC.
<b>10 EXT SP :</b>	<b>Borne de haut-parleur</b> À raccorder à un haut-parleur externe.
<b>11 AUDIO OUT :</b>	<b>Borne de sortie audio analogique</b> À raccorder à un équipement audio muni d'une borne d'entrée audio analogique.
<b>12 AUDIO 2 IN :</b>	<b>Prise d'entrée audio 2</b>



## Avant d'effectuer les connexions

- Avant d'effectuer des connexions de câbles, lisez attentivement les instructions d'utilisation du dispositif externe à raccorder.
- Coupez l'alimentation de tous les dispositifs avant de connecter les câbles.
- Prenez note des éléments suivants avant de connecter les câbles. Le non-respect des consignes peut entraîner des dysfonctionnements.
  - Lorsque vous connectez un câble à l'unité ou à un dispositif connecté directement à l'unité, touchez un objet métallique se trouvant à proximité afin d'éliminer l'électricité statique accumulée dans votre corps avant de commencer à travailler.
  - N'utilisez pas de câbles excessivement longs pour raccorder un dispositif à l'unité ou à son boîtier. Plus le câble est long, plus il sera sensible au bruit. Lorsqu'ils sont enroulés, les câbles fonctionnent comme des antennes, ils sont donc plus sensibles au bruit.
  - Lorsque vous raccordez des câbles, connectez d'abord la prise GND (masse), puis insérez tout droit la borne de connexion du dispositif à connecter.
- Obtenez le câble de connexion nécessaire pour raccorder le dispositif externe au système, s'il n'est pas fourni avec le dispositif ou s'il n'est pas disponible en option.
- Si la prise d'un câble de connexion est trop grande, elle pourrait être en contact avec la prise d'un câble de connexion adjacent. Utilisez un câble de connexion dont la taille de la prise convient pour l'alignement des bornes.
- Si les signaux de l'équipement vidéo contiennent trop de scintillement, les images à l'écran pourraient onduler. Dans ce cas, il est nécessaire de raccorder un correcteur d'erreurs de temps (TBC).
- Lorsque les signaux de synchronisation provenant du PC ou de l'équipement vidéo sont perturbés, par exemple, lorsque vous changez les paramètres de la sortie vidéo, les couleurs de la vidéo peuvent être perturbés temporairement.
- L'unité prend en charge les signaux YCbCr/YPbPr, les signaux RGB analogiques et les signaux numériques.
- Certains modèles de PC ne sont pas compatibles avec l'unité.
- Utilisez le compensateur de câble lorsque vous raccordez des périphériques à l'unité à l'aide de câbles longs. Sinon, l'image pourrait ne pas s'afficher correctement.

# Identifier les commandes

## Appareil principal

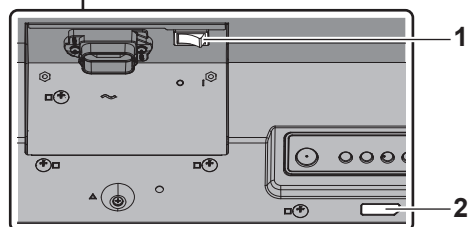
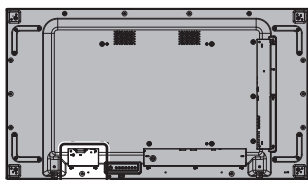

### 1 Commutateur de l'alimentation principale (O / I)

Commute l'alimentation principale sur ON ( I ) / OFF ( O ).

- Le fait de placer le <Commutateur de l'alimentation principale> sur ON/OFF revient au même que de brancher ou débrancher la fiche du cordon d'alimentation. Placez le <Commutateur de l'alimentation principale> sur ON ( I ), puis allumez/éteignez l'appareil avec la télécommande ou le <Bouton d'alimentation (L'appareil)>.

### 2 Témoin d'alimentation / capteur de la télécommande (arrière de l'appareil)

Le témoin d'alimentation s'allume alors.

**Lorsque l'appareil est sous tension (Commutateur de l'alimentation principale : ON ( I ))**

- L'image est affichée : Vert
- Arrêt (veille) avec la télécommande ou le <Bouton d'alimentation (L'appareil)> : Rouge
  - Lorsque [Contrôle réseau] est réglé sur [Oui] : Orange
- Couper l'alimentation avec la fonction "Gestion alimentation" : Orange

**Lorsque l'appareil est hors tension (Commutateur de l'alimentation principale : OFF ( O )) : Voyant éteint**

#### Remarque

- Lorsque le témoin d'alimentation est orange, la consommation d'énergie en veille est en général supérieure à celle lorsque le témoin d'alimentation est rouge.

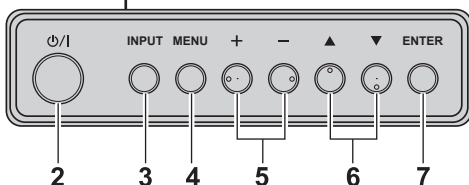
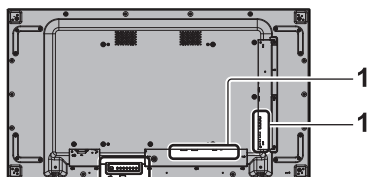

### 1 Borne d'entrée externe

- Se connecte aux équipements vidéo, PC, etc. (voir page 16)

### 2 <Bouton d'alimentation (L'appareil)> (O/I)

- Allume l'appareil (l'image est affichée) / éteint l'appareil (veille) lorsque le <Commutateur de l'alimentation principale> (O/I) est placé sur ON ( I ).

### 3 <INPUT (L'appareil)>

- Sélectionne l'appareil raccordé.

### 4 <MENU (L'appareil)>

- Affiche l'écran du menu.

### 5 <+ (L'appareil)> / <- (L'appareil)>

- Règle le volume.

- Sur l'écran principal, cela permet de changer les réglages ou d'ajuster la valeur des réglages.

### 6 <▲ (L'appareil)> / <▼ (L'appareil)>

- Sélectionne l'élément de réglage sur l'écran du menu.

### 7 <ENTER (L'appareil)>

- Permet de configurer l'élément sur l'écran de menu.
- Change le mode de format.

## Émetteur de la télécommande

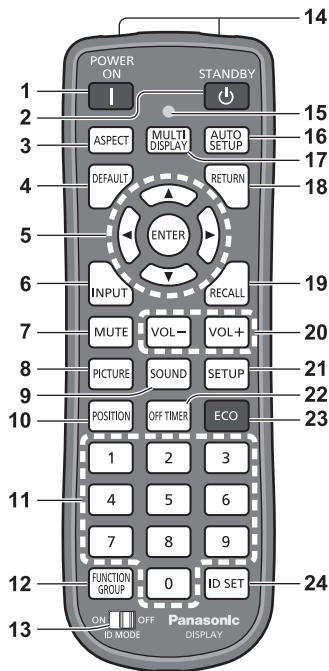

### 1 POWER ON ( I )

- Allume l'appareil (l'image est affichée) lorsque le <Commutateur de l'alimentation principale> (O / I) est allumé ( I ) et en état de veille. (voir page 20)

### 2 STANDBY ( ⏻ )

- Éteint l'appareil (condition de veille) lorsque le <Commutateur de l'alimentation principale> (O / I) est placé sur ON ( I ) et lorsque l'image est affichée. (voir page 20)

### 3 ASPECT

- Règle le format.

### 4 DEFAULT

- Réinitialise les réglages de l'image, du son, etc.

### 5 ENTER / Touches de curseur (▲▼◀▶)

- Utilisées pour naviguer dans les écrans de menu.

### 6 INPUT

- Commute l'entrée à afficher à l'écran.

### 7 MUTE

- Activation / désactivation de la coupure du son

### 8 PICTURE

### 9 SOUND

### 10 POSITION

### 11 Touches numériques (0 à 9)

- Utilisées pour saisir un numéro d'identification lors de l'utilisation de plusieurs écrans.
- Utilisées comme touches de raccourci en y affectant des opérations fréquentes.

### 12 FUNCTION GROUP

### 13 ID MODE

### 14 Émission de signaux

### 15 Témoin de fonctionnement de la télécommande

- Clignote lors de la pression des touches de la télécommande.

### 16 AUTO SETUP

- Règle automatiquement la position/taille de l'écran.

### 17 MULTI DISPLAY

- Commute entre [Oui] / [Non] dans [Multi-affichage].

### 18 RETURN

- Utilisé pour retourner au menu précédent.

### 19 RECALL

- Affiche l'état actuel des réglages du mode d'entrée, du mode de format, etc.

### 20 VOL + / VOL -

- Règle le niveau sonore.

### 21 SETUP

### 22 OFF TIMER

- Passe en veille après une période définie.

### 23 ECO

- Commute les réglages de [Mode gestion alimentation].

### 24 ID SET

- Utilisée pour définir le numéro d'identification de la télécommande lors de l'utilisation de plusieurs écrans.

#### Remarque

- Dans ce mode d'emploi, les touches de la télécommande et les boutons de l'appareil sont indiqués avec < >.

(Exemple : <INPUT>.)

Le fonctionnement est principalement expliqué en s'appuyant sur les touches de la télécommande, mais vous pouvez également utiliser les boutons correspondants de l'appareil lorsque ceux-ci existent.

# Commandes de base

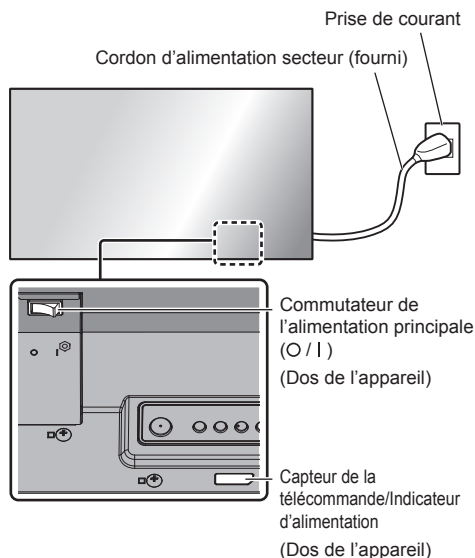

Orientez la télécommande directement vers le Capteur de télécommande pour l'utiliser.



## Remarque

- Ne placez pas d'obstacle entre le capteur de la télécommande de l'appareil principal et la télécommande.
- Ne soumettez pas le capteur de la télécommande de l'unité principale à la lumière directe du soleil ou à une forte lumière fluorescente.

## 1 Branchez le cordon d'alimentation à l'écran.

(voir page 15)

## 2 Branchez la fiche à la prise de courant.

### Remarque

- Les types de prises d'alimentation varient selon les pays. La fiche du cordon d'alimentation représentée à gauche peut donc ne pas correspondre au type livré avec votre téléviseur.
- Lors de la déconnexion du cordon CA, il faut absolument s'assurer de déconnecter la prise du cordon CA de la prise électrique au préalable.
- Les réglages peuvent ne pas être enregistrés si la prise d'alimentation est débranchée ou si l'écran est éteint au moyen du <Commutateur de l'alimentation principale> immédiatement après la modification des réglages sur le menu affiché à l'écran. Attendez un certain temps avant de débrancher la prise d'alimentation ou d'éteindre l'écran au moyen du <Commutateur de l'alimentation principale>. Sinon, désactivez l'alimentation avec la télécommande, le contrôle RS-232C ou le contrôle LAN avant de débrancher la prise d'alimentation ou d'éteindre l'écran avec le <Commutateur de l'alimentation principale>.

## 3 Allumez le <Commutateur de l'alimentation principale> (O / I) ( I ).

### ■ Pour allumer/éteindre l'appareil avec la télécommande ou le <Bouton d'alimentation (L'appareil)> :

#### Pour allumer l'appareil

L'image est affichée en appuyant sur <POWER ON> ou le <Bouton d'alimentation (L'appareil)> lorsque le <Commutateur de l'alimentation principale> est placé sur ON ( I ) (témoin d'alimentation : rouge ou orange).

- Témoin d'alimentation : Vert (l'image est affichée.)

#### Pour éteindre l'appareil

L'appareil est éteint (veille) en appuyant sur <STANDBY> ou le <Bouton d'alimentation (L'appareil)> lorsque le <Commutateur de l'alimentation principale> est placé sur ON ( I ) (témoin d'alimentation : vert).

- Témoin d'alimentation : rouge ou orange (veille)

Lorsque l'appareil est allumé (l'image est affichée) ou éteint (veille), l'alimentation de l'écran est coupée en plaçant le <Commutateur de l'alimentation principale> sur OFF (O).

### Remarque

- Pendant le fonctionnement de la fonction "Gestion alimentation", le témoin d'alimentation devient orange à l'état éteint.

## ■ Lorsque l'unité est mise sous tension pour la première fois

L'écran suivant s'affiche.

### 1 Sélectionnez la langue avec ▲ ▼ et appuyez sur <ENTER>.



### 2 Pour une installation verticale, sélectionnez [Portrait] avec ▲ ▼ et appuyez sur <ENTER>.

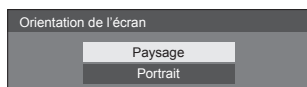

### 3 Sélectionnez [Mode Longue durée] avec ▲ ▼ et réglez avec ◀ ▶.

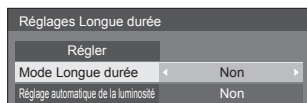

### 4 Sélectionnez [Réglage automatique de la luminosité] avec ▲ ▼ et réglez avec ◀ ▶.

### 5 Sélectionnez [Régler] avec ▲ ▼ et appuyez sur <ENTER>.

#### Remarque

- Une fois les options réglées, les écrans ne s'affichent plus par la suite à la mise en service de l'appareil.

Chaque élément peut être réinitialisé dans les menus suivants.

[Affichages à l'écran]

[Orientation de l'écran]

[Long life settings]

## ■ Message d'avertissement d'alimentation en marche

Le message suivant peut s'afficher lors de la mise sous tension de l'unité :

#### Précaution Arrêt sur absence d'activité

«Arrêt sur absence d'activité» est activé.

Si [Arrêt sur absence d'activité] du menu [Configuration] est réglé sur [Activer], un message d'avertissement s'affiche à chaque mise en marche.

#### Informations "Gestion alimentation"

L'affichage a été éteint par la fonction «Gestion alimentation».

Si "Gestion alimentation" est activé, un message d'information s'affiche à chaque mise en marche.

Ces messages d'avertissement peuvent être réglés à l'aide du menu suivant :

- Menu [Options]
  - Power on message(No activity power off)
  - Power on message(Power management)

# Caractéristiques

## N° de Modèle

TH-55VF2HW

TH-55VF2W

## Consommation

270 W

### Arrêt avec le <Commutateur de l'alimentation principale>

0 W

### État veille

0,5 W (Démarrage rapide: Non)

## Luminance

TH-55VF2HW

700 cd/m<sup>2</sup>

TH-55VF2W

500 cd/m<sup>2</sup>

## Panneau d'affichage LCD

Panneau IPS 55 pouces (rétroéclairage à Direct LED), rapport d'aspect 16:9

## Taille d'écran

1 209 mm (L) × 680 mm (H) × 1 387 mm (diagonale) /  
47,6" (L) × 26,7" (H) × 54,6" (diagonale)

### (Nombre de pixels)

2 073 600

(1 920 (Horizontal) × 1 080 (Vertical))

## Dimensions (L × H × P)

1 210,6 mm × 681,3 mm × 97,3 mm /  
47,7" × 26,9" × 3,9"

## La Masse

environ 23,0 kg / 50,7 lbs net

## Source d'alimentation

110 – 240 V ~ (courant alternatif 110 – 240 V),  
50/60 Hz

## Conditions de fonctionnement

### Température

0 °C à 40 °C (32 °F à 104 °F)\*1

### Humidité

10 % à 90 % (sans condensation)

## Bornes de branchement

### HDMI

Connecteur TYPE A\*2 × 1

Signal audio :

PCM linéaire (fréquences d'échantillonnage -  
48 kHz, 44,1 kHz, 32 kHz)

### DisplayPort

Borne DisplayPort × 1

Version 1.1 Bimode uniquement

### DVI-D IN 1

Broche DVI-D 24 × 1 :

Conformité avec DVI Révision 1.0

Protection du contenu :

Compatible avec HDCP 1.1

### DVI-D IN 2

Broche DVI-D 24 × 1 :

Conformité avec DVI Révision 1.0

Protection du contenu :

Compatible avec HDCP 1.1

### PC IN

Broche mini D-sub 15 × 1 :

Compatible avec DDC2B

Y/G :

1,0 V c. à c. (75 Ω) (avec synchronisation)

0,7 V c. à c. (75 Ω) (sans synchronisation)

Pb/Cb/B :

0,7 Vp-p (75 Ω) (sans synchronisation)

Pr/CR/R :

0,7 Vp-p (75 Ω) (sans synchronisation)

HD/VD :

1,0 – 5,0 Vp-p (impédance élevée)

### AUDIO1 IN

Mini prise stéréo (M3) × 1, 0,5 Vrms

### AUDIO2 IN

Prise à broches × 2 (L/R), 0,5 Vrms

### AUDIO OUT

Prise à broches × 2 (L/R), 0,5 Vrms

Sortie : Variable (-∞ à 0 dB)

(entrée 1 kHz 0 dB, charge 10 kΩ)

### SERIAL IN

Borne de contrôle externe

Broche D-sub 9 × 1 :

Compatible avec RS-232C

## SERIAL OUT

Borne de contrôle externe

Broche D-sub 9 × 1 :

Compatible avec RS-232C

---

## DIGITAL LINK / LAN IN

### DIGITAL LINK / LAN OUT

RJ45 × 2 :

Pour les connexions réseau RJ45,  
compatible avec PLink

Méthode de communication :

RJ45 100BASE-TX

---

## IR IN

Mini prise stéréo (M3) × 1

---

## IR OUT

Mini prise stéréo (M3) × 1

---

## USB

Connecteur USB × 1, TYPE A

5V DC / 500 mA (USB 3.0 n'est pas supporté.)

---

## EXT SP

8 Ω, 20 W [10 W + 10 W] (10 % THD)

---

## Son

### Sortie audio

20 W [10 W + 10 W] (10 % THD)

---

## Émetteur de la télécommande

### Source d'alimentation

3 V CC (pile (type AAA/R03/UM4) × 2)

### Poids

environ 102 g (piles comprises)

### Dimensions (L × H × P)

48 mm × 145 mm × 27 mm /

1,89" × 5,71" × 1,06"

---

\*1 : Température ambiante pour utiliser cette unité à haute altitude (plus de 1 400 m (4 593 ft) et moins de 2 800 m (9 186 ft) au-dessus du niveau de la mer) : 0 °C à 35 °C (32 °F à 95 °F)

\*2 : VIERA LINK n'est pas pris en charge.

### Remarque

- La présentation et les spécifications sont sujettes à changements sans préavis. Le poids et les dimensions indiqués sont approximatifs.

# Licence logicielle

---

Ce produit utilise le logiciel suivant :

- (1) logiciel développé indépendamment par ou pour Panasonic Connect Co., Ltd.,
- (2) logiciel appartenant à des tiers et sous licence pour Panasonic Connect Co., Ltd.,
- (3) logiciel sous licence publique générale GNU, Version 2.0 (GPL V2.0),
- (4) logiciel sous licence publique générale GNU LESSER, Version 2.1 (LGPL V2.1) et/ou
- (5) logiciel open source autre que le logiciel sous licence GPL V2.0 et/ou LGPL V2.1.

Les logiciels des catégories (3) à (5) sont distribués dans l'espoir qu'ils seront utiles, mais SANS AUCUNE GARANTIE, y compris les garanties implicites de VALEUR MARCHANDE et d'ADÉQUATION À UN USAGE PARTICULIER.

Pour plus de détails, consultez les conditions de licence affichées en sélectionnant [Software licenses], en suivant le fonctionnement indiqué depuis le menu initial de ce produit.

Après au moins trois (3) années à compter de la livraison de ce produit, Panasonic Connect Co., Ltd. donnera à tout tiers nous contactant aux coordonnées fournies ci-dessous, pour des frais ne dépassant pas les coûts physiques de distribution du code source, une copie complète et lisible par machine du code source correspondant couvert sous GPL V2.0, LGPL V2.1 ou autres licences avec l'obligation de le faire, en incluant l'avis sur le droit d'auteur en question.

Coordonnées :

oss-cd-request@gg.jp.panasonic.com

## Remarque concernant AVC/VC-1/MPEG-4

Ce produit est sous licence AVC Patent Portfolio, VC-1 Patent Portfolio et MPEG-4 Visual Patent Portfolio dans le cadre d'une utilisation personnelle par un consommateur ou d'une autre utilisation non commerciale consistant à (i) encoder une vidéo conformément à la norme AVC, VC-1 ou MPEG-4 Visual (« Vidéo AVC/VC-1/MPEG-4 ») et/ou (ii) décoder une vidéo AVC/VC-1/MPEG-4 encodée par un client engagé dans une activité personnelle et/ou obtenue auprès d'un fournisseur de vidéos ayant le droit de fournir des vidéos AVC/VC-1/MPEG-4. Aucune licence n'est accordée, explicitement ou non, pour toute autre utilisation. Des informations supplémentaires peuvent être obtenues auprès de MPEG LA, LLC. Voir <http://www.mpegla.com>.



## CERTIFICAT DE GARANTIE LIMITÉE

Panasonic Canada Inc. (aussi connue sous le nom de PCI) garantit cet appareil contre tout vice de fabrication ou de main-d'œuvre sous utilisation normale pendant la période de couverture stipulée ci-dessous. PCI accepte de réparer toute détérioration ou, à sa discrétion, de fournir en échange des pièces en autant que l'appareil ou la pièce ait été acheté et soit réparé au Canada. La pièce ou l'appareil détériorés doit être expédié, port payé, ou apporté à un centre Panasonic agréé pour le service des systèmes de sécurité et de télédiffusion. Les frais de transport ne sont pas couverts par cette garantie.

La période de couverture de la garantie est de un an, sur les pièces et la main-d'œuvre, à partir de la date d'achat originale par l'utilisateur final, sauf dans les conditions précisées aux termes des présentes. Les pièces, réparées ou de remplacement, fournies au cours de la période de couverture de la présente garantie sont couvertes pendant la période de couverture non expirée de la garantie d'origine. Aucun service au titre de la garantie ne sera fourni en l'absence d'une preuve d'achat. Le propriétaire doit présenter le reçu d'achat du produit ou toute autre pièce justificative satisfaisante de la date d'achat originale.

Cette garantie ne s'applique pas aux pièces enveloppeuses, telles les poignées, les boutons, les vitres de sécurité, etc., ni à aucune pièce ou partie de l'appareil qui a été installée, modifiée, réparée ou devenue défectueuse à la suite de négligence si, de l'opinion de Panasonic Canada Inc., une telle modification, réparation ou négligence affecte la fiabilité ou nuit au rendement de l'appareil.

En ce qui concerne les produits nécessitant un entretien préventif routinier, cet entretien doit être effectué pour que la période de couverture de la garantie soit honorée.

Cette garantie devient nulle et sans effet si le numéro de série a été falsifié, modifié ou enlevé. Cette garantie ne couvre pas les pièces ni les réparations nécessaires à la suite de perte ou dommage découlant d'une cause hors du contrôle de Panasonic Canada Inc.

La rémanence (appelée aussi « image fantôme ») résultant de l'affichage d'images fixes sur les dispositifs d'affichage n'est pas une défaillance et n'est pas couverte par la présente garantie.

**CETTE GARANTIE LIMITÉE ET EXPRESSE REMPLACE TOUTE AUTRE GARANTIE, EXPRESSE OU IMPLICITE, Y COMPRIS TOUTE GARANTIE IMPLICITE RELATIVE À LA VALEUR MARCHANDE OU À L'ADÉQUATION À UN USAGE PARTICULIER, À PANASONIC CANADA INC., N'AURA D'OBLIGATION EN AUCUNE CIRCONSTANCE POUR TOUT DOMMAGE DIRECT, INDIRECT OU CONSÉQUENT.**

Dans certaines conditions, certaines juridictions ne reconnaissent pas les exclusions ou limitations de dommages indirects ou consécutifs, ou les exclusions de garanties implicites. Dans de tels cas, les limitations et exclusions stipulées ci-dessus peuvent ne pas être applicables.

### RESTRICTIONS À LA GARANTIE

Item	Pièces	Main d'œuvre
Cassettes vidéo	30 jours - remplacement seulement (contenu non inclus)	S.O.
Cartes P2/SD	(Contenu non inclus) 1 an ou 2 000 heures (au prorata) Selon la première échéance	S.O. 1 an ou 2 000 heures Selon la première échéance
Têtes vidéo	1 an ou 1 000 heures Selon la première échéance	1 an ou 1 000 heures Selon la première échéance
Têtes vidéo D5	90 jours Selon la première échéance	90 jours Selon la première échéance
Articles de maintenance	90 jours	90 jours
Capteur d'images DCC pour caméras couleur	2 ans	2 ans
Tous les moniteurs ACL	2 ans (rémance non couverte)	2 ans
* Projecteurs DL.P™	3 ans ou 17 000 heures Selon la première échéance	3 ans ou 17 000 heures Selon la première échéance
* Projecteurs ACL avec luminosité supérieure à 2 500 lumens ANSI	3 ans ou 2 500 heures Selon la première échéance	3 ans ou 2 500 heures Selon la première échéance
* Projecteurs ACL avec luminosité inférieure à 2 500 lumens ANSI	3 ans ou 1 500 heures Selon la première échéance	3 ans ou 1 500 heures Selon la première échéance
Ampoules pour projecteurs	50% de la durée de vie nominale ou 1 an Selon la première échéance	50% de la durée de vie nominale ou 1 an Selon la première échéance
Tous les écrans à plasma	2 ans (rémance non couverte)	2 ans
Écrans à plasma 103 po	3 ans (rémance non couverte)	3 ans
Unités de disque dur	1 an plus période (s'il y a lieu) de couverture restante de la garantie limitée du fabricant. (contenu non couvert)	1 an

\* La poussière, la fumée, les environnements imprévisibles ainsi qu'un fonctionnement 24 heures sur 24 augmentent énormément le besoin d'un entretien périodique de l'appareil afin que la garantie demeure en vigueur

### Service au titre de la garantie

Si le produit doit être expédié, emballé-zle, de préférence dans sa boîte d'origine, accompagné d'une lettre expliquant la défaillance. Envoyez l'appareil à un centre Panasonic agréé pour le service des systèmes de sécurité et de télédiffusion le plus près de chez vous ou au département de soutien technique et de service Panasonic à 5770 Ambler Drive, Mississauga (Ontario) L4W 2T3. L'expédition à cette adresse requiert l'obtention préalable d'une autorisation de retour. Panasonic Canada Inc. n'assume aucune responsabilité pour toute perte ou tout dommage subi lors du transport.

## L'élimination des équipements et des piles/batteries usagés

Applicable uniquement dans les pays membres de l'Union européenne et les pays disposant de systèmes de recyclage.



Apposé sur le produit lui-même, sur son emballage, ou figurant dans la documentation qui l'accompagne, ce pictogramme indique que les piles/batteries, appareils électriques et électroniques usagés, doivent être séparés des ordures ménagères.

Afin de permettre le traitement, la valorisation et le recyclage adéquats des piles/batteries et des appareils usagés, veuillez les porter à l'un des points de collecte prévus, conformément à la législation nationale en vigueur.

En les éliminant conformément à la réglementation en vigueur, vous contribuez à éviter le gaspillage de ressources précieuses ainsi qu'à protéger la santé humaine et l'environnement. Pour de plus amples renseignements sur la collecte et le recyclage, veuillez vous renseigner auprès des collectivités locales.

Le non-respect de la réglementation relative à l'élimination des déchets est passible d'une peine d'amende.



### Note relative au pictogramme à apposer sur les piles/batteries (pictogramme du bas)

Si ce pictogramme est combiné avec un symbole chimique, il répond également aux exigences posées par la Directive relative au produit chimique concerné.

## Enregistrement du client

Le numéro de modèle et le numéro de série de ce produit sont marqués sur son panneau arrière. Veuillez noter ce numéro de série dans l'espace ci-dessous et conservez ce mode d'emploi et votre reçu d'achat comme preuve définitive de votre achat afin de faciliter la procédure d'identification en cas de vol ou de perte, et pour les services de garantie.

Numéro de modèle

Numéro de série

## Panasonic Connect North America

Unit of Panasonic Corporation of North America

### Bureau exécutif :

Two Riverfront Plaza, Newark, New Jersey 07102

### Panasonic Canada Inc.

5770 Ambler Drive, Mississauga, Ontario L4W 2T3

Représentant autorisé dans l'UE :

Panasonic Connect Europe GmbH

Panasonic Testing Centre

Winsbergring 15, 22525 Hambourg, Allemagne

Panasonic Connect Co., Ltd.

4-1-62 Minoshima, Hakata-ku, Fukuoka 812-8531, Japon

Web Site: <https://panasonic.net/cns/prodisplays/>

© Panasonic Connect Co., Ltd. 2022

Français

Imprimé en Chine