

## Mode d'emploi Guide de base

Écran ACL ultra résolution Pour une utilisation professionnelle

Français

N° de Modèle

	TH-86EQ1W	Modèle 86 pouces
	TH-75EQ1W	Modèle 75 pouces
TH-65EQ1U	TH-65EQ1W	Modèle 65 pouces
TH-55EQ1U	TH-55EQ1W	Modèle 55 pouces
TH-50EQ1U	TH-50EQ1W	Modèle 50 pouces
TH-43EQ1U	TH-43EQ1W	Modèle 43 pouces

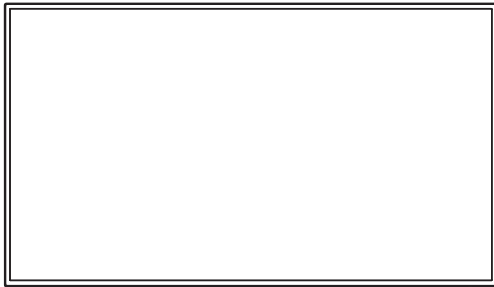

### Contenu

Instructions importantes concernant la sécurité .....	3
Note de sécurité importante .....	4
Précautions de sécurité .....	4
Précautions d'emploi .....	7
Accessoires .....	10
Précautions en cas de déplacement .....	12
Boulon à anneau .....	13
Raccordements .....	14
Identification des commandes .....	18
Commandes de base .....	21
Spécifications .....	23
Licence de logiciel .....	26
CERTIFICAT DE GARANTIE LIMITÉE .....	27

#### À lire avant utilisation

Pour plus d'informations sur ce produit, veuillez lire les "Mode d'emploi – Manuel des fonctions".

Pour télécharger les "Mode d'emploi – Manuel des fonctions", visitez le site Web de Panasonic (<https://panasonic.net/cns/prodisplays/>).

- Veuillez lire ce mode d'emploi avant de vous servir de votre appareil, puis conservez-le en lieu sûr.
- Les illustrations et écrans de ce Mode d'emploi sont présentées à titre d'illustration, mais elles peuvent différer de la réalité.
- Les illustrations descriptives de ce Mode d'emploi correspondent principalement au modèle 55 pouces.



**4K**  
PROFESSIONAL  
\*Résolution actuelle :  
3840 × 2160p

**HDMI™**

**HEVC Advance™**  
Covered by patents at [patentlist.accessadvance.com](http://patentlist.accessadvance.com)



**AVERTISSEMENT : Pour réduire les risques de secousse électrique, ne pas retirer le couvercle ni le panneau arrière.**

**Cet appareil ne contient aucune pièce qui puisse être réparée par l'utilisateur; l'entretien doit être effectué par du personnel qualifié.**

Modèle 86 pouces) (Modèle 75 pouces) (Modèle 55 pouces)

Modèle 50 pouces) (Modèle 43 pouces)



**AVERTISSEMENT : Pour réduire les risques de secousse électrique, ne pas retirer le couvercle ni le panneau arrière.**

**Cet appareil ne contient aucune pièce qui puisse être réparée par l'utilisateur; l'entretien doit être effectué par du personnel qualifié.**



Le symbole de l'éclair, inscrit dans un triangle équilatéral, a pour objet d'appeler l'attention de l'utilisateur sur la présence, à l'intérieur du produit, de pièces non isolées portées à une "tension dangereuse" qui peut avoir une amplitude suffisante pour provoquer une secousse électrique.



Le symbole du point d'exclamation, inscrit dans un triangle équilatéral, a pour objet d'appeler l'attention de l'utilisateur sur la présence, dans la documentation accompagnant le produit, d'importantes instructions concernant son mode opératoire et son entretien.

**AVERTISSEMENT :**

**Pour éviter tout dommage pouvant entraîner un incendie ou une secousse électrique, n'exposez pas l'appareil à la pluie ou à l'humidité.**

**Ne placez aucun récipient contenant de l'eau (vase de fleur, tasse, bouteille de produit de beauté, etc.) sur l'appareil.**

**(ou sur une étagère le dominant)**

**AVERTISSEMENT :**

1) Pour réduire les risques de secousse électrique, ne pas retirer le couvercle. Cet appareil ne contient aucune pièce qui puisse être réparée par l'utilisateur; l'entretien doit être effectué par du personnel qualifié.

2) (Modèle 86 pouces) (Modèle 75 pouces) (Modèle 65 pouces)

N'enlevez pas la broche de mise à la terre de la fiche du cordon d'alimentation. Cet appareil est équipé d'une fiche à 3 broches qui ne peut être introduite que dans une prise secteur dont la troisième broche est reliée à la terre. Cette disposition concerne la sécurité. Si la fiche ne pénètre pas complètement dans la prise, consultez un électricien qui remplacera la prise ou la fiche hors norme.

Ne tentez pas de contourner la sécurité de la fiche avec broche de mise à la terre.

# Instructions importantes concernant la sécurité

- 1) Lisez ces instructions.
- 2) Conservez ces instructions.
- 3) Prenez en compte tous les avertissements.
- 4) Suivez toutes les instructions.
- 5) N'utilisez pas cet appareil près de l'eau.
- 6) Nettoyez l'appareil uniquement avec un chiffon sec.
- 7) Ne bloquez pas les orifices de ventilation. Installez l'appareil en suivant les instructions du fabricant.
- 8) N'installez pas l'appareil près d'une source de chaleur telle qu'un radiateur, une chaudière, une cuisinière ou un autre appareil (y compris des amplificateurs) produisant de la chaleur.
- 9) N'invalidez pas les caractéristiques de sécurité de la fiche polarisée ou avec mise à la terre. Une fiche polarisée possède deux broches, une plus large que l'autre. Une fiche avec mise à la terre possède deux broches et une troisième broche de mise à la terre. La lame large et la troisième broche de mise à la terre ont été faites pour des raisons de sécurité. Si la fiche ne se branche pas dans la prise, consultez un électricien pour faire remplacer la prise.
- 10) Protégez le cordon d'alimentation et empêchez qu'il soit piétiné, ou pincé, particulièrement au niveau de la prise secteur murale et de la sortie de l'appareil.
- 11) Utilisez uniquement des dispositifs auxiliaires/ accessoires spécifiés par le fabricant.
- 12) Utilisez uniquement avec un chariot, socle, trépied, support ou table spécifié par le fabricant ou vendu avec l'appareil. Si vous utilisez un chariot, faites attention lors du déplacement du chariot pour éviter tout risque de blessures.
- 13) Débranchez l'appareil pendant un orage ou lorsqu'il ne doit pas être utilisé pendant une période prolongée.
- 14) Pour toute réparation, consultez une personne qualifiée. L'appareil doit être réparé s'il a été endommagé de n'importe quelle façon, comme quand, par exemple, le cordon ou la fiche d'alimentation est endommagé, un liquide ou un objet a pénétré à l'intérieur de l'appareil, l'appareil a été exposé à la pluie ou l'humidité, ne fonctionne pas normalement ou est tombé.
- 15) [Modèle 86 pouces](#) [Modèle 75 pouces](#) [Modèle 65 pouces](#)



Pour éviter toute secousse électrique, assurez-vous que la broche de mise à la terre de la fiche du cordon d'alimentation est effectivement branchée.

## NOTICE CANADIENNE :

Cet appareil numérique de Classe A est conforme à la norme canadienne ICES-003.

## AVERTISSEMENT :

- Ne doit pas être utilisé dans une salle comportant des ordinateurs telle que définie dans la Norme pour la protection des équipements électroniques de traitement des données/informatiques, ANSI/ NFPA 75.
- En cas d'équipement connecté de façon permanente, un dispositif de déconnexion facilement accessible devra être incorporé dans le câblage de l'installation du bâtiment.
- En cas d'équipement mobile, la prise secteur doit être installée près de l'équipement et doit être facilement accessible.

## Remarque :

Une rétention d'image peut se produire. Si vous affichez une image fixe pendant une période prolongée, l'image pourrait rester sur l'écran. Cependant, elle disparaîtra lorsqu'un film sera affiché pendant un certain moment.

## Remarques sur les marques déposées.

- Microsoft, Windows, Internet Explorer et Microsoft Edge sont des marques déposées ou les marques commerciales de Microsoft Corporation aux États-Unis et/ou dans d'autres pays.
- Mac, macOS et Safari sont des marques d'Apple Inc. déposées aux États-Unis et dans d'autres pays.
- JLink est une marque déposée ou en instance au Japon, aux États-Unis et d'autres pays et régions.
- HDMI, High-Definition Multimedia Interface et le logo HDMI sont des marques commerciales ou des marques déposées de HDMI Licensing Administrator, Inc. aux États-Unis et dans d'autres pays.
- JavaScript est une marque déposée ou une marque commerciale d'Oracle Corporation et de ses filiales et entreprises associées aux États-Unis et/ou dans d'autres pays.
- Crestron Connected, le logo Crestron Connected, Crestron Fusion, Crestron RoomView et RoomView sont des marques déposées ou des marques commerciale de Crestron Electronics, Inc. aux États-Unis et/ou dans d'autres pays.
- Cisco Systems est une marque commerciale déposée de Cisco Systems, Inc. aux États-Unis et dans d'autres pays.

Même si aucune mention n'a été faite de la société ou des produits de la marque, ces marques ont été pleinement respectées.

# Note de sécurité importante

## AVERTISSEMENT

1) Pour empêcher tout dommage pouvant entraîner un risque d'incendie ou d'électrocution, n'exposez pas cet appareil à des gouttes d'eau ou des éclaboussures.

Ne placez pas de récipients contenant de l'eau (vase, coupes, produits cosmétiques, etc.) au-dessus de l'appareil. (ceci comprend les étagères se trouvant au-dessus, etc.)

Ne placez aucune source de flamme nue, telle que des bougies allumées, sur/au-dessus de l'appareil.

2) Pour empêcher toute électrocution, ne retirez pas le couvercle. Aucune pièce réparable par l'utilisateur ne se trouve à l'intérieur. Confiez l'entretien à du personnel qualifié.

3) (Modèle 86 pouces) (Modèle 75 pouces) (Modèle 65 pouces)

Ne retirez pas la broche de terre de la fiche d'alimentation. Cet appareil est équipé d'une fiche d'alimentation de type mise à la terre à trois broches. Cette fiche s'adapte uniquement à une prise électrique de type mise à la terre. Il s'agit d'une fonction de sécurité. Si vous n'arrivez pas à insérer la fiche dans la prise, contactez un électricien.

N'invalidez pas le but de la fiche de terre.

4) (Modèle 86 pouces) (Modèle 75 pouces) (Modèle 65 pouces)

Pour empêcher toute électrocution, vérifiez que la broche de terre de la fiche d'alimentation du cordon CA est correctement connectée.

## ATTENTION

Cet appareil est conçu pour des environnements qui sont relativement exempts de champs électromagnétiques.

L'utilisation de cet appareil près de champs électromagnétiques puissants ou lorsque le bruit électrique peut interférer avec les signaux d'entrée peut provoquer un tremblement de l'image et du son ou causer des interférences provoquant du bruit.

Afin d'éviter de possibles dommages sur cet appareil, gardez-le éloigné des sources de champs électromagnétiques forts.

## AVERTISSEMENT :

Cet équipement est conforme à la Classe A de CISPR32.

Dans un environnement résidentiel, cet équipement peut causer des interférences radio.

# Précautions de sécurité

## AVERTISSEMENT

### ■ Installation

**Cet écran LCD ne peut être utilisé qu'avec les accessoires optionnels suivants.**

**Une utilisation avec un autre type d'accessoire optionnel pourrait causer une instabilité provoquant d'éventuelles blessures.**

**Installez le piédestal et l'applique de support mural de façon sécurisée, des accessoires optionnels. Demandez un revendeur agréé pour l'installation.**

Le nombre de personnes suivant est nécessaire pour l'installation.

(Modèle 86 pouces) (Modèle 75 pouces) : 4 ou plus

(Modèle 65 pouces) (Modèle 55 pouces) (Modèle 50 pouces)

(Modèle 43 pouces) : 2 ou plus

#### • Pied

(Modèle 75 pouces) : TY-ST75PE9

(Modèle 65 pouces) : TY-ST55PE9

(Modèle 55 pouces) (Modèle 50 pouces) (Modèle 43 pouces) : TY-ST43PE8

#### • Applique de support mural\*1

(Modèle 86 pouces) (Modèle 75 pouces) (Modèle 65 pouces) : TY-WK98PV1

#### • Logiciel de contrôle et de pré-alerte

(Licence de base/licence de trois ans) : Série ET-SWA100\*2

\*1 : Ce produit est commercialisé aux États-Unis et au Japon.

\*2 : Le suffixe du numéro de pièce peut être différent suivant le type de licence.

#### Remarque

• Le numéro de pièce des accessoires optionnels est sujet à modification sans préavis.

Lors de l'installation du pied ou de l'applique de support mural, lisez attentivement les instructions de fonctionnement fournies et installez-le/la correctement. Par ailleurs, utilisez toujours les accessoires de prévention de renversement.

Nous ne sommes pas responsables de tout dommage subi par le produit, etc. causé par des défaillances dans l'environnement d'installation du pied ou de l'applique de support mural, même pendant la période de garantie.

Les petites pièces peuvent représenter un risque d'étouffement en cas d'ingestion accidentelle. Conservez les petites pièces hors de portée des jeunes enfants. Jetez les petites pièces et autres objets inutiles, dont les matériaux d'emballage et les sacs/feuilles en plastique, afin d'éviter que de jeunes enfants jouent avec, entraînant un risque potentiel de suffocation.

Ne placez pas l'écran sur des surfaces en pente ou instables, et assurez-vous que l'écran ne soit pas en surplomb au-delà du bord de son support.

- L'écran pourrait tomber ou basculer.

Installez cette unité à un endroit comportant peu de vibrations et qui peut supporter son poids.

- La chute de l'appareil peut provoquer des blessures ou un dysfonctionnement.

Précautions - À utiliser uniquement avec un support de montage mural homologué UL supportant une charge minimum de 66,0 kg (145,5 lb).

Lorsque vous installez l'écran à la verticale, veillez à placer le témoin d'alimentation sur le côté droit.

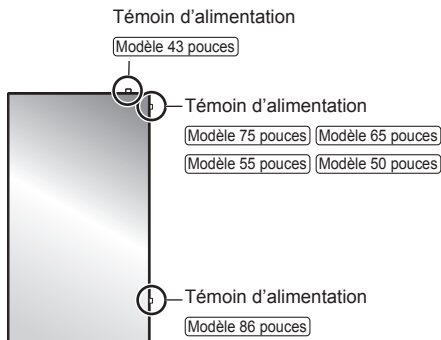

- S'il est installé dans une autre direction, de la chaleur est générée et cela peut provoquer un incendie ou des dommages sur l'écran.

Précautions lors de l'installation murale ou du pied

- L'installation murale doit être effectuée par un professionnel. Une installation incorrecte de l'écran risque de provoquer un accident pouvant entraîner des blessures graves, voire mortelles. Utilisez le pied optionnel. (voir page 4)
- Lors d'une installation murale, il faut utiliser l'applique de support mural indiquée (accessoire optionnel) ou un support de suspension qui se conforme aux normes VESA.

Modèle 86 pouces Modèle 75 pouces : VESA 600 × 400

Modèle 65 pouces Modèle 50 pouces : VESA 400 × 400

Modèle 55 pouces : VESA 400 × 200

Modèle 43 pouces : VESA 200 × 200

(voir page 8)

- Avant d'installer, vérifiez si l'emplacement de montage est assez robuste pour supporter le poids de l'écran et le support de suspension mural pour éviter toute chute.
- Si vous terminez d'utiliser le produit, demandez à un professionnel de le retirer rapidement.
- Lorsque vous montez l'écran sur le mur, évitez que les vis de montage et le câble d'alimentation ne contactent les objets métalliques à l'intérieur du mur. Un choc électrique pourrait se produire s'ils entrent en contact avec des objets métalliques dans le mur.

## ■ Lorsque vous utilisez l'écran LCD

Modèle 86 pouces Modèle 75 pouces

L'écran est conçu pour fonctionner sur 110 – 240 V CA, 50/60 Hz.

Modèle 65 pouces Modèle 55 pouces Modèle 50 pouces

Modèle 43 pouces

L'écran est conçu pour fonctionner sur 110 – 127 ou 220 – 240 V CA, 50/60 Hz.

Si des problèmes ou des dysfonctionnements se produisent, arrêtez de l'utiliser immédiatement.

Si des problèmes surviennent, débranchez la prise d'alimentation.

- De la fumée ou une odeur anormale émanent de l'unité.
- Aucune image n'apparaît ou le son est coupé par moment.
- Du liquide tel que de l'eau ou des objets étrangers se sont introduits dans l'appareil.
- L'appareil comporte des pièces déformées ou cassées.

Si vous continuez à utiliser l'appareil dans cette condition, il peut résulter un incendie ou un choc électrique.

- Débranchez la prise d'alimentation de la prise secteur, et contactez le concessionnaire pour une réparation.
- Pour couper l'alimentation de cet écran immédiatement, vous devez débrancher la prise d'alimentation de la prise secteur.
- Il est dangereux d'essayer de réparer l'appareil vous-même, et vous ne devez pas le faire.
- Afin de pouvoir débrancher la prise d'alimentation immédiatement, utiliser une prise secteur que vous pouvez atteindre facilement.

Ne touchez pas cette unité directement avec la main lorsqu'elle est endommagée.

- Cela pourrait provoquer une électrocution.

Ne collez pas des objets étrangers sur l'écran.

- N'insérez pas d'objets métalliques ou inflammables dans les orifices de ventilation ni ne les faites tomber sur l'écran, car ceci pourrait provoquer un incendie ou un choc électrique.

Ne retirez pas ou ne modifiez pas le couvercle (armoire).

- De hautes tensions pouvant provoquer un incendie ou des chocs électriques sont présentes dans l'écran. Pour les inspections, les réglages et les travaux de réparations, veuillez contacter votre concessionnaire Panasonic.

Assurez-vous que la prise secteur est accessible.

Modèle 86 pouces Modèle 75 pouces Modèle 65 pouces

La prise d'alimentation doit être branchée à une prise secteur comportant une connexion à la terre de protection.

**N'utilisez aucun cordon d'alimentation électrique autre que celui fourni avec cette unité.**

- Faire ceci peut causer un court-circuit, générer de la chaleur, etc. ce qui pourrait provoquer un choc électrique ou un incendie.

**N'utilisez pas le cordon d'alimentation électrique avec d'autres appareils.**

- Faire ceci peut causer un court-circuit, générer de la chaleur, etc. ce qui pourrait provoquer un choc électrique ou un incendie.

**Nettoyez la prise d'alimentation régulièrement pour éviter qu'elle ne devienne poussiéreuse.**

- S'il y a une accumulation de poussière sur la prise, l'humidité en résultant peut provoquer un court-circuit, ce qui pourrait provoquer un choc électrique ou un incendie. Débranchez la prise d'alimentation de la prise secteur et essuyez-la avec un chiffon sec.

**Ne manipulez pas la prise d'alimentation électrique avec des mains mouillées.**

- Cela pourrait provoquer des courts-circuits.

**Insérez bien la prise d'alimentation (côté prise de courant) et le connecteur d'alimentation (côté de l'unité principale) le plus à fond possible.**

- Si la prise n'est pas entièrement insérée, de la chaleur peut être générée et provoquer un incendie. Si la prise est endommagée ou si la prise murale est relâchée, elle ne doit pas être utilisée.

**Veillez à ne rien faire qui pourrait endommager le cordon d'alimentation ou la prise d'alimentation.**

- Evitez d'endommager le câble, de lui apporter des modifications, de placer des objets, de le chauffer, de le placer près d'objets chauds, de le tordre excessivement ou de le tirer. Cela pourrait provoquer un incendie ou une électrocution. Si le câble électrique est endommagé, faites-le réparer chez votre concessionnaire Panasonic local.

**Ne touchez pas le cordon d'alimentation ou la prise directement avec la main lorsqu'ils présentent des dommages.**

- Cela pourrait provoquer un choc électrique ou un incendie dus à un court-circuit.

**Conservez les piles AAA/R03/LR03 fournies, la vis M4 et la rondelle hors de portée des enfants. Si ces éléments sont avalés par accident, cela peut être dangereux pour le corps.**

- Veuillez contacter un médecin immédiatement si vous avez l'impression qu'un enfant a pu en avaler une.

**Afin d'éviter le déclenchement d'un incendie, gardez les bougies ou autres flammes nues à distance de ce produit à tout moment.**



## ATTENTION

**Ne placez pas d'objets sur le dessus de l'écran.**

**La ventilation ne doit pas être obstruée en couvrant les ouvertures de ventilation avec des objets tels que des journaux, des nappes ou des rideaux.**

- Ceci pourrait provoquer une surchauffe de l'écran, et causer un incendie ou des dommages à l'écran.

Pour assurer une ventilation suffisante, voyez la page 7.

**Ne placez pas l'écran à un endroit où il pourrait être affecté par du sel ou un gaz corrosif.**

- Cela pourrait provoquer une chute de l'écran en raison de la corrosion et provoquer des blessures. Un dysfonctionnement de l'unité peut également se produire.

**Le nombre de personnes suivant est requis pour porter ou déballer cette unité.**

(Modèle 86 pouces) (Modèle 75 pouces) : **4 ou plus**

(Modèle 65 pouces) (Modèle 55 pouces) (Modèle 50 pouces)

(Modèle 43 pouces) : **2 ou plus**

- Si ceci n'est pas respecté, l'appareil peut tomber, et provoquer des blessures.

**Lorsque vous débranchez le cordon d'alimentation, tirez toujours sur la prise (côté prise de courant) / le connecteur (côté de l'unité principale).**

- Tirer sur le cordon pourrait endommager le cordon et pourrait provoquer un choc électrique ou un incendie dû à un court-circuit.

**Veillez à débrancher tous les câbles et les accessoires de prévention de renversement avant de déplacer l'écran.**

- Si l'écran est déplacé tandis que certains des câbles sont toujours connectés, les câbles peuvent être endommagés et un incendie ou un choc électrique peuvent en résulter.

**Déconnectez la prise d'alimentation électrique de la prise secteur comme précaution de sécurité avant de procéder à tout nettoyage.**

- Les chocs électriques peuvent se produire si ceci n'est pas fait.

**Ne marchez pas et ne vous suspendez pas à l'écran ou au pied.**

- Ils peuvent basculer, ou pourraient être brisés et il peut en résulter des blessures. Accordez une attention spéciale aux enfants.

**N'inversez pas la polarité (+ et -) de la pile lors de l'insertion.**

- La mauvaise manipulation des piles peut provoquer leur explosion ou une fuite, entraînant un incendie, des blessures ou des dommages aux biens situés à proximité.
- Insérez la pile correctement selon les instructions. (voir page 11)

**N'utilisez pas les piles si le revêtement extérieur se décolle ou est retiré.**

- La mauvaise manipulation des piles peut provoquer un court-circuit des piles, entraînant un incendie, des blessures ou des dommages aux biens situés à proximité.

**Retirez les piles de la télécommande lorsque vous ne l'utilisez pas pendant une longue période.**

- La pile peut fuir, chauffer, s'enflammer ou exploser, provoquant un incendie ou des dommages aux biens environnants.

**Retirez les piles épuisées de la télécommande immédiatement.**

- Laisser les piles dedans pourrait entraîner une fuite, une surchauffe ou une explosion des piles.

**Ne brûlez ni ne brisez les piles.**

- Les piles ne doivent pas être exposées à une chaleur excessive telles que la lumière du soleil, un incendie ou autre.

**Ne renversez pas l'écran de haut en bas.**

**Ne placez pas l'unité avec le panneau à cristaux liquides face vers le haut.**

# Précautions d'emploi

## Précautions lors de l'installation

**N'installez pas l'écran à l'extérieur.**

- L'écran est conçu pour un usage intérieur.

**Installez cette unité à un endroit qui peut supporter son poids.**

- La chute de l'unité peut provoquer des blessures.

**Température ambiante lors de l'utilisation de cet appareil**

- Lorsque vous utilisez l'unité lorsqu'elle est en dessous de 1 400 m (4 593 pi) au-dessus du niveau de la mer : 0 °C à 40 °C (32 °F à 104 °F)
- Lorsque vous utilisez l'unité à haute altitude (plus de 1 400 m (4 593 pi) et moins de 2 800 m (9 186 pi) au-dessus du niveau de la mer) : 0 °C à 35 °C (32 °F à 95 °F)

**N'installez pas l'unité au-dessus de 2 800 m (9 186 pi) et au-delà au-dessus du niveau de la mer.**

- Le non-respect de cette consigne peut raccourcir la durée de vie des pièces internes et entraîner des dysfonctionnements.

**Nous ne sommes pas responsables de tout dommage subi par le produit, etc. causé par des défaillances dans l'environnement d'installation, même pendant la période de garantie.**

**Tous les déplacements doivent s'effectuer en position verticale !**

- Le fait de transporter l'unité avec le panneau à cristaux liquides face vers le haut ou vers le bas peut endommager le circuit interne.

**Ne saisissez pas le panneau à cristaux liquides.**

- N'appuyez pas fortement sur le panneau à cristaux liquides ou n'appuyez pas dessus avec un objet pointu. Appliquer une grande force sur le panneau à cristaux liquides provoquera une irrégularité de l'affichage de l'écran, qui entraînera un dysfonctionnement.

**N'installez pas le produit dans un endroit où le produit est exposé à la lumière directe du soleil.**

- Si l'unité est exposée à la lumière directe du soleil, même à l'intérieur, l'augmentation de température du panneau à cristaux liquides peut provoquer un dysfonctionnement.

**En cas de stockage, stockez l'unité dans une pièce sèche.**

**Espace requis pour la ventilation**

- Lorsque vous utilisez le pied, laissez un espace de 10 cm (3 15/16") ou plus en haut, à gauche et à droite, et 5 cm (1 31/32") ou plus à l'arrière et laissez également de l'espace entre le bas de l'écran et la surface de la table.

Si vous utilisez une autre méthode d'installation (au mur, etc.) suivez les consignes du manuel correspondant. (S'il n'y a aucune indication spécifique pour les dimensions d'installation dans le manuel d'installation, laissez un espace de 10 cm (3 15/16") ou plus en haut, en bas, à gauche et à droite, et 5 cm (1 31/32") ou plus à l'arrière.)

Distance minimale :

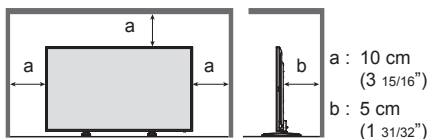

- Le fonctionnement de cet appareil est garanti jusqu'à une température ambiante de 40 °C (104 °F). Lorsque vous installez l'unité dans un boîtier ou un châssis, veillez à fournir une ventilation adéquate avec un ventilateur de refroidissement ou un orifice de ventilation, afin que la température environnante (à l'intérieur du boîtier ou du châssis), y compris la température de la surface avant du panneau à cristaux liquides, puisse être maintenue à 40 °C (104 °F) ou moins.

**A propos des vis utilisées en cas de support de suspension au mur qui se conforme aux normes VESA**

Modèle en pouces	Inclinaison des vis pour l'installation	Profondeur du trou de la vis	Vis (quantité)
86	600 mm × 400 mm	16 mm	M8 (4)
75	600 mm × 400 mm	10 mm	M6 (4)
65	400 mm × 400 mm	10 mm	M6 (4)
55	400 mm × 200 mm	10 mm	M6 (4)
50	400 mm × 400 mm	10 mm	M6 (4)
43	200 mm × 200 mm	10 mm	M6 (4)

## Remarque relative au branchement

**Retrait et insertion du cordon d'alimentation et des câbles de connexion**

- En cas d'installation murale, effectuez les branchements avant l'installation, puisque le cordon d'alimentation et les câbles de connexion sont difficiles à retirer et à insérer. Veillez à ce que les câbles ne s'emmêlent pas. Une fois l'installation terminée, insérez la fiche d'alimentation dans la prise.

## Lors de l'utilisation

**Faites attention à la structure mobile de l'indicateur d'alimentation et au capteur de la télécommande.**

- En paramétrage usine, le témoin d'alimentation et le capteur de la télécommande sont rangés dans l'unité principale. Pour l'utilisation normale, tirez le capteur de la télécommande depuis le bord de l'unité principale en actionnant le levier sur le panneau arrière. En fonction des réglages, tels que l'utilisation multi-écrans, rangez le capteur de la télécommande dans l'unité principale. (voir page 18)

**En fonction de la température ou des conditions d'humidité, il est possible que la luminosité observée soit inégale. Il ne s'agit pas d'un dysfonctionnement.**

- Cette inégalité disparaîtra lorsque l'on applique un courant en continu. Sinon, consultez le distributeur.

**Si l'écran ne doit pas être utilisé pendant une période de temps prolongée, débranchez la prise d'alimentation de la prise murale.**

**Des interférences d'image peuvent se produire si vous branchez / débranchez les câbles reliés aux terminaux d'entrée que vous ne regardez pas actuellement, ou si vous allumez / éteignez l'équipement vidéo, mais ce n'est pas un dysfonctionnement.**

## Notes sur l'utilisation d'un réseau local filaire

**Lorsque vous réglez un écran dans un endroit où l'électricité statique est fréquente, prenez des mesures anti-statiques suffisantes avant de commencer à l'utiliser.**

- Lorsque l'écran est utilisé dans un endroit où l'électricité statique est fréquente, tel que sur un tapis, la communication de réseau local filaire est plus souvent déconnectée. Dans ce cas, supprimez l'électricité statique et la source de bruit qui peut causer des problèmes avec un tapis anti-statique, et rebranchez le réseau local filaire.
- En rares cas, la connexion de réseau local est due à de l'électricité statique ou du bruit. Dans ce cas, éteignez une fois l'écran et les périphériques connectés puis remettez sous tension.

**Il se peut que l'écran ne fonctionne pas convenablement à cause de fortes ondes radio d'une station de diffusion ou d'une radio.**

- S'il existe une installation ou un équipement qui émet de fortes ondes radio, près de l'emplacement d'installation, placez l'écran à un endroit suffisamment loin de la source de l'onde radio. Ou bien, enveloppez le câble de réseau local connecté à la borne LAN à l'aide d'un morceau de feuille métallique ou d'un tuyau métallique, qui sera mis à la terre aux deux extrémités.



## Précautions concernant la sécurité

Lorsque vous utilisez cette unité, prenez des mesures de sécurité pour prévenir les incidents potentiels suivants.

- Fuite d'informations personnelles provenant de cette unité
- Utilisation non autorisée de cette unité par un tiers malveillant
- Interférence ou arrêt de cette unité par un tiers malveillant

Prenez des mesures de sécurité adéquates.

- Configurez un mot de passe pour le contrôle du réseau local et posez une restriction de connexion pour les utilisateurs.
- Choisissez un mot de passe difficile à deviner, dans la mesure du possible.
- Modifiez fréquemment votre mot de passe.
- Panasonic Connect Co., Ltd. ou ses filiales ne vous demanderont jamais directement votre mot de passe. Ne révélez jamais votre mot de passe si vous recevez une telle demande.
- Le réseau de connexion doit être sécurisé par un pare-feu, etc.
- Lorsque vous éliminez le produit, effacez les données avant de l'éliminer. ([Sortie usine])

## Nettoyage et entretien

Commencez par retirer la fiche secteur de la prise secteur.

Essayez doucement la surface du panneau à cristaux liquides ou de l'armoire à l'aide d'un chiffon doux pour retirer la saleté.

- Pour enlever la saleté tenace ou les empreintes digitales de la surface du panneau à cristaux liquides, humidifiez un chiffon avec un détergent neutre dilué (1 volume de détergent pour 100 volumes d'eau), essorez bien le chiffon puis essayez la saleté. Pour finir, essayez toute l'humidité avec un chiffon sec.
- Si des gouttes d'eau pénètrent dans l'unité, cela pourrait entraîner des problèmes de fonctionnement.

### Remarque

- La surface du panneau à cristaux liquides est spécialement traitée. N'utilisez pas de chiffon rêche ou ne frottez pas la surface trop fort, car cela pourrait rayer la surface.

**Utilisation d'un chiffon chimique**

- N'utilisez pas de chiffon avec produit chimique sur la surface du panneau à cristaux liquides.
- Suivez les instructions concernant les chiffons chimiques si vous les utilisez pour l'armoire.

**Évitez tout contact avec des substances volatiles telles que des insecticides, des solvants et des diluants.**

- Cela pourrait endommager l'armoire ou provoquer un écaillage de la peinture. De plus, ne laissez pas le produit en contact avec une substance en caoutchouc ou en PVC pendant une longue période.

## Élimination

Lorsque vous éliminez un produit, demandez à vos autorités locales ou au revendeur quelle est la méthode correcte d'élimination.

# Accessoires

## Accessoires fournis

Vérifiez que vous disposez de tous les accessoires et éléments affichés.

### Télécommande × 1

- DPVF1615ZA



### Câble de conversion mini prise à 4 pôles × 1

- DPVF1652ZA



### Piles pour la télécommande × 2

(Type AAA/R03/LR03)

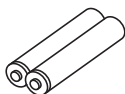

### Attache-fils × 3

- DPVF1056ZA

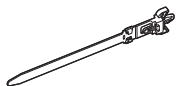

### Couvercle de mémoire USB × 1

(Modèle 86 pouces) (Modèle 75 pouces)

(Modèle 55 pouces) (Modèle 50 pouces)

- DPVF2281ZA/X1

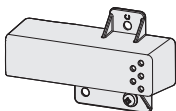

(Modèle 65 pouces)

- DPVF2280ZA/X1

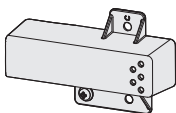

(Modèle 43 pouces)

- DPVF2282ZA/X1

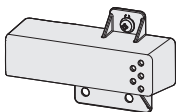

### Cordon d'alimentation

TH-86EQ1W

TH-75EQ1W

(Environ 2 m)

- 1JP155AF1U

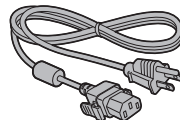

- 1JP155AF1W

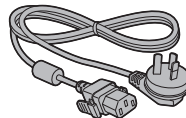

- 2JP155AF1W

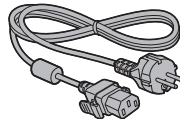

- 3JP155AF1W

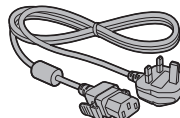

TH-65EQ1U

(Environ 2 m)

- 1JP155AF1U

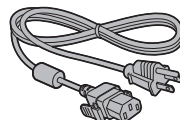

TH-55EQ1U

TH-50EQ1U

TH-43EQ1U

(Environ 1,8 m)

- TZSH03042

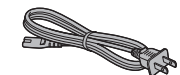

TH-65EQ1W

(Environ 2 m)

- 1JP155AF1W

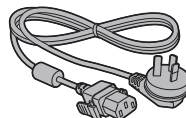

- 2JP155AF1W

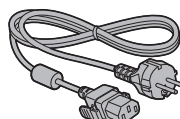

- 3JP155AF1W

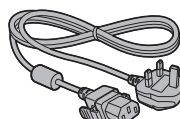

TH-55EQ1W  
TH-50EQ1W  
TH-43EQ1W  
(Environ 1,8 m)  
• TZSH03039

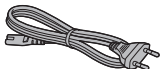

• TZSH03040

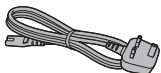

• TZSH03041

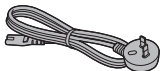

#### Attention

- Stockez de petites pièces d'une manière appropriée, et gardez-les à distance des jeunes enfants.
- Les numéros de pièce des accessoires sont sujets à modification sans préavis. (Le numéro de pièce réel peut différer de ceux indiqués ci-dessus.)
- Si vous avez perdu des accessoires, veuillez les acheter chez votre revendeur. (Disponibles auprès du service à la clientèle)
- Éliminez les matériaux d'emballage de façon appropriée après avoir retiré les éléments.

## Piles de la télécommande

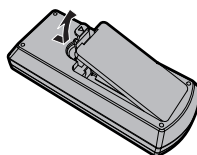

Ouvrez le couvercle de la pile.

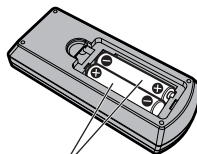

Insérez les piles et fermez le couvercle de la pile.

(Insérez en commençant par le côté  $\ominus$ .)

Type AAA/R03/LR03

#### Remarque

- Une installation incorrecte des piles peut causer une fuite des piles et une corrosion qui endommageront la télécommande.
- L'élimination des piles doit se faire d'une manière respectueuse de l'environnement.

#### Prenez les précautions suivantes.

1. Les piles doivent toujours être remplacées par deux.
2. Ne combinez pas une pile usagée avec une neuve.
3. Ne mélangez pas les types de pile (exemple : pile au dioxyde de manganèse et pile alcaline, etc.).
4. Ne tentez pas de charger, démonter ou brûler des piles usagées.
5. Ne brûlez ni ne brisez les piles. De plus, les piles ne doivent pas être exposées à une chaleur excessive telles que la lumière du soleil, un incendie ou autre.

## Fixation du couvercle de mémoire USB

Lorsque vous utilisez un périphérique de mémoire USB, le couvercle de mémoire USB peut être fixé pour protéger le périphérique.

### Fixez le couvercle de mémoire USB à l'aide d'une des position de vis suivantes, selon le type de modèle.

Couvercle de mémoire USB

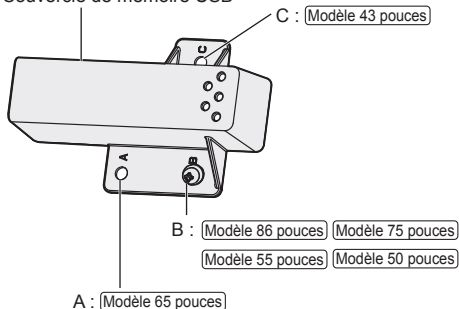

### 1 Insérez le périphérique de mémoire USB dans la borne USB sur le côté de l'écran.

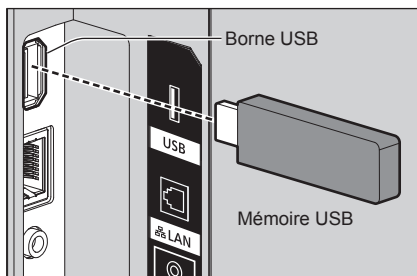

### 2 Fixez le couvercle de mémoire USB, en alignant la vis M4 avec le trou pour vis de l'écran.

### 3 Serrez la vis M4 pour fixez le couvercle de mémoire USB.

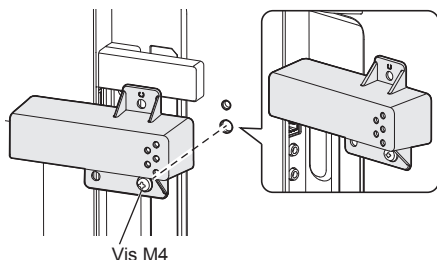

## Précautions en cas de déplacement

(Modèle 86 pouces) (Modèle 75 pouces)

L'écran dispose de poignées pour le porter. Tenez-les lors d'un déplacement.

(Modèle 86 pouces)

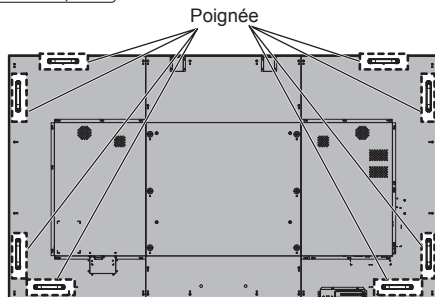

(Modèle 75 pouces)

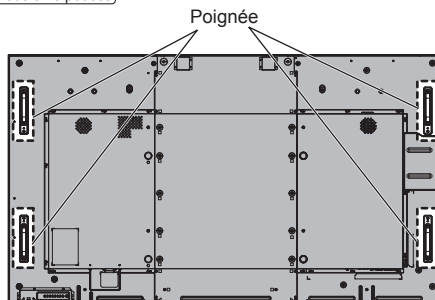

#### Remarque

- Ne tenez pas d'autres parties que les poignées.
- Le nombre de personnes suivant est nécessaire pour porter cette unité.

(Modèle 86 pouces) (Modèle 75 pouces) : 4 ou plus

Si ceci n'est pas respecté, l'appareil peut tomber, et provoquer des blessures.

- Lorsque vous portez l'unité, maintenez le panneau à cristaux liquides vertical.

Le fait de porter l'unité avec la surface du panneau à cristaux liquides face vers le haut ou vers le bas peut causer une déformation du panneau, ou un dommage interne.

- Ne tenez pas l'unité par les cadres supérieurs, inférieurs, droit et gauche ou par les coins. Ne tenez pas la surface avant du panneau à cristaux liquides. Également, ne heurtez pas ces parties.

Cela pourrait endommager le panneau à cristaux liquides.

Également, le panneau peut se briser, provoquant une blessure.

# Boulon à anneau

Modèle 86 pouces | Modèle 75 pouces

L'écran dispose d'orifices pour fixer des boulons à anneau (M10). Lors de l'installation, utilisez-les pour suspendre l'écran.

Utilisez le boulon à anneau uniquement pour une suspension ou un mouvement temporaires pour l'installation. Il ne peut pas être utilisé pour une installation suspendue permanente.

## Remarque

- Les modèles 86/75 pouces disposent d'orifices pour fixer des boulons à anneau. Les modèle 65/55/50/43 pouces n'en ont pas.

Positions de montage du boulon à anneau  
(disponible dans le commerce)

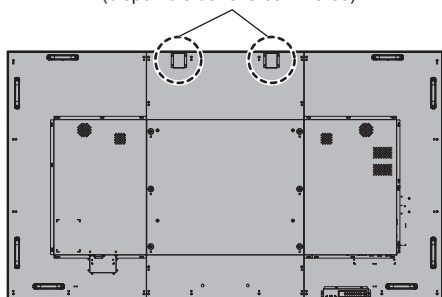

## Remarque

- L'installation murale doit être effectuée par un professionnel.
- Ne suspendez pas en n'utilisant qu'un seul boulon à anneau.
- Utilisez les boulons à anneau M10 disponibles dans le commerce avec une tige d'une longueur de 12 mm à 40 mm qui satisfait aux conditions de charge de la qualité du produit.
- Utilisez des boulons à anneau conformes à la norme ISO 3266. Utilisez également des éléments conformes aux normes ISO (fil, etc.) pour la suspension.
- L'angle de suspension devrait être de 60° ou plus.
- Après l'installation, retirez les boulons à anneau, et fermez les orifices en utilisant les capuchons des boulons à anneau retirés lors de la fixation des boulons à anneau.

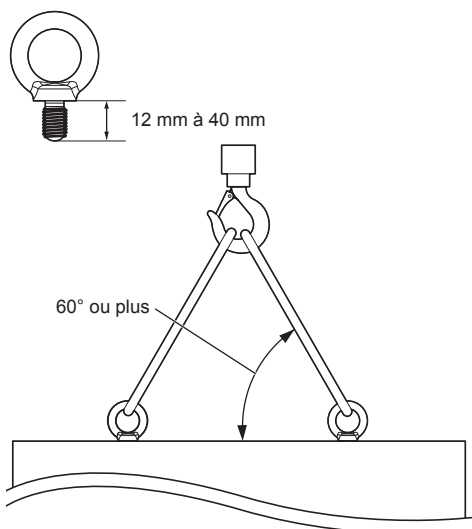

# Raccordements

## Raccordement et fixation du cordon CA / Fixation des câbles

Modèle 86 pouces) (Modèle 75 pouces) (Modèle 65 pouces)

Arrière de l'unité

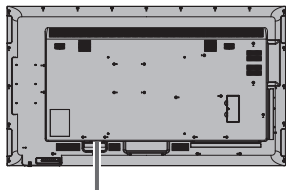

### Fixation du cordon CA

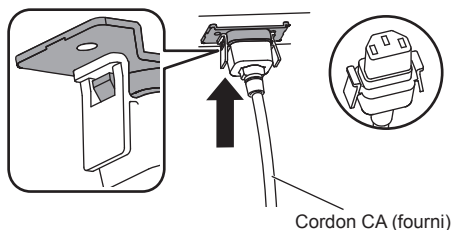

### Branchez le connecteur dans l'écran.

Branchez le connecteur jusqu'à ce qu'un déclic se fasse entendre.

#### Remarque

- Assurez-vous que le connecteur est verrouillé à la fois à gauche et à droite.

### Débrancher le cordon CA

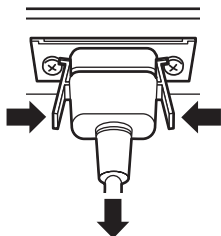

Débranchez le connecteur en appuyant sur les deux languettes.

#### Remarque

- N'utilisez pas de cordon CA dont les languettes sont endommagées. S'il est utilisé avec les languettes endommagées, cela peut provoquer une mauvaise connexion entre le connecteur du cordon CA et la borne AC IN. Pour la réparation du cordon CA, consultez le revendeur chez qui vous avez acheté le produit.
- Lorsque vous débranchez le cordon CA, assurez-vous de débrancher d'abord la fiche du cordon CA de la prise secteur.
- Le cordon CA fourni est exclusivement réservé à un usage avec cette unité. Ne l'utilisez pas à d'autres fins.

Modèle 55 pouces) (Modèle 50 pouces) (Modèle 43 pouces)

Arrière de l'unité

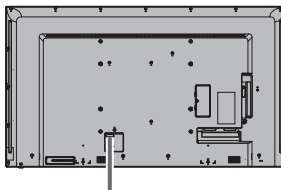

Insérez fermement le cordon CA à fond à l'arrière de l'appareil.

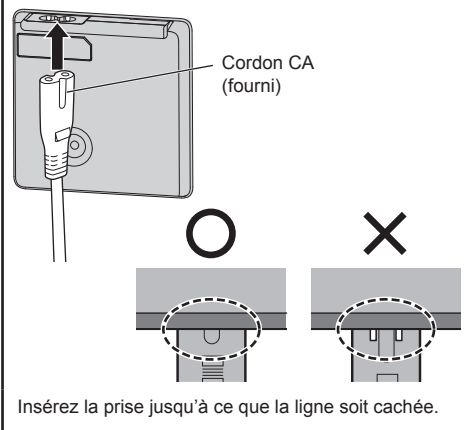

Équipement de Classe II

#### Remarque

- Lorsque vous débranchez le cordon CA, assurez-vous de débrancher d'abord la fiche du cordon CA de la prise secteur.
- Le cordon CA fourni est exclusivement réservé à un usage avec cette unité. Ne l'utilisez pas à d'autres fins.

## Fixation des câbles

### Remarque

- 3 attache-fils sont fournis avec cette unité. Fixez les câbles en 3 endroits en utilisant les orifices pour les attache-fils comme indiqué ci-dessous.

- Avant d'activer l'alimentation, bouchez les orifices (3 endroits) avec les serre-câbles.

Si vous ne le faites pas, des objets étrangers seront susceptibles d'y pénétrer, ce qui peut déclencher un incendie.

- Si vous avez besoin de plus d'attache-fils, achetez-les auprès de votre revendeur. (Disponibles auprès du service à la clientèle)

Modèle 86 pouces

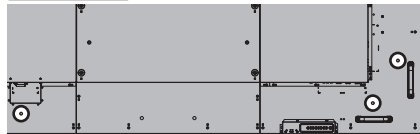

Modèle 75 pouces



Modèle 65 pouces

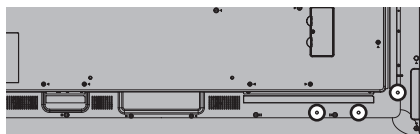

Modèle 55 pouces



Modèle 50 pouces

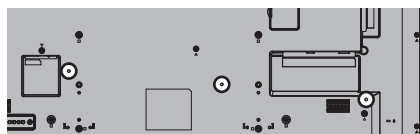

Modèle 43 pouces



## 1. Fixation de l'attache-fils



Pour retirer de l'unité :

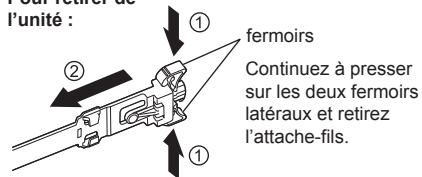

## 2. Regroupement des câbles



Pour desserrer :

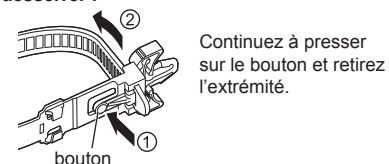

## Raccordement de l'équipement vidéo

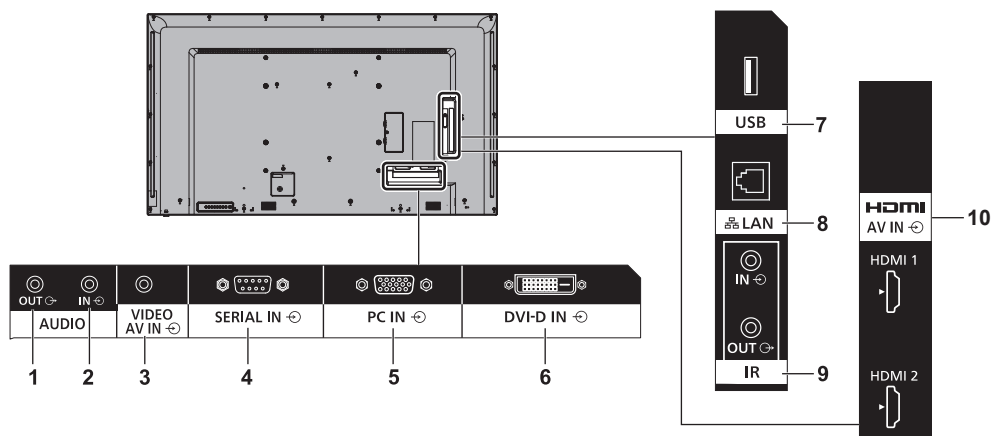

- 
- 1 AUDIO OUT :**     **Borne de sortie audio analogique**  
Connectez-vous à l'équipement audio avec une borne d'entrée audio analogique.
- 
- 2 AUDIO IN :**     **Bornée d'entrée audio analogique**
- 
- 3 AV IN (VIDEO) :**     **Borne d'entrée vidéo/audio composite**  
Connectez-vous à l'équipement vidéo avec la sortie de signal composite.
- 
- 4 SERIAL IN :**     **Borne d'entrée SERIE**  
Contrôlez l'écran en vous connectant au PC.
- 
- 5 PC IN :**     **Borne d'entrée PC**  
Connectez-vous à la borne vidéo du PC, à l'équipement vidéo avec sortie "YPbPr / YCbCr" ou "RGB".
- 
- 6 DVI-D IN :**     **Borne d'entrée DVI-D**  
Connectez à l'équipement vidéo avec la sortie DVI-D.
- 

- 
- 7 USB :**     **Borne USB**  
Connectez la mémoire USB pour utiliser "Lecteur média USB" ou "Visionneur de mémoire". De plus, ceci peut être utilisé pour fournir une alimentation allant jusqu'à 5 V/2A à un périphérique externe lorsque l'image est affichée.
- 
- 8 LAN :**     **Borne LAN**  
Contrôlez l'écran en vous connectant au réseau.
- 
- 9 IR IN, IR OUT :**     **Borne d'entrée/sortie de signal infrarouge**  
Utilisez ceci lorsque vous utilisez plus d'un écran avec une télécommande.
- 
- 10 AV IN (HDMI 1, HDMI 2) :**     **Borne d'entrée HDMI**  
Connectez-vous à un équipement vidéo tel qu'un lecteur VCR ou lecteur DVD, etc.
-



## Avant le raccordement

- Avant de raccorder les câbles, veuillez lire avec attention le mode d'emploi du dispositif externe à raccorder.
- Mettez tous les dispositifs hors tension avant de raccorder les câbles.
- Veuillez noter les points suivants avant de raccorder les câbles. Tout manquement à cette instruction pourra provoquer des dysfonctionnements.
  - Si vous branchez un câble à l'unité ou à un périphérique connecté à l'unité elle-même, touchez un objet métallique proche pour éliminer l'électricité statique de votre corps avant de commencer.
  - N'utilisez pas des câbles trop longs pour raccorder un dispositif à l'unité ou au boîtier de l'unité. Plus le câble est long, plus il devient sensible au bruit. Puisque l'utilisation d'un câble enroulé le fait agir comme une antenne, il devient plus sensible au bruit.
  - Lors de la connexion des câbles, insérez-les bien droits dans la borne de connexion de l'appareil de connexion, de manière à ce que la terre soit connectée en premier.
- Acquisez tout câble nécessaire pour connecter le périphérique externe au système s'il n'est pas livré avec le périphérique ou s'il n'est pas disponible en option.
- Si la forme extérieure de la prise d'un câble de connexion est grande, elle peut entrer en contact avec un élément environnant, comme un couvercle arrière ou la prise d'un câble de connexion adjacent. Utilisez un câble de connexion avec la taille de prise appropriée à l'alignement de la borne.
- Lorsque vous connectez le câble LAN avec un couvercle de prise, veuillez noter que le couvercle peut entrer en contact avec le couvercle arrière et que la déconnexion peut être difficile.
- Si les signaux vidéo provenant de l'équipement vidéo sont trop instables, les images à l'écran peuvent trembler. Dans ce cas, vous devez connecter un correcteur de base de temps (TBC).
- Lorsque les signaux de synchronisation provenant du PC ou de l'équipement vidéo sont perturbés, par exemple, lorsque vous changez les paramètres de la sortie vidéo, les couleurs de la vidéo peuvent être perturbées temporairement.
- L'unité prend en charge les signaux vidéo Composite, les signaux Y<sub>P</sub>P<sub>R</sub>/Y<sub>C</sub>B<sub>C</sub>R (PC IN), les signaux RGB analogiques (PC IN) et les signaux numériques.
- Certains modèles de PC ne sont pas compatibles avec l'unité.
- Utilisez un compensateur de câble lorsque vous connectez des dispositifs à l'unité à l'aide de câbles longs. Sinon, l'image peut ne pas s'afficher correctement.

# Identification des commandes

## Écran

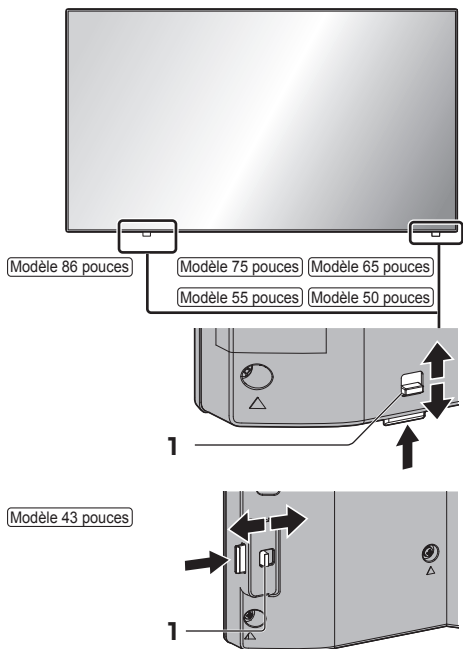

- Faites glisser le levier sur le panneau arrière afin d'éjecter le voyant d'alimentation et le capteur de la télécommande. Pour les ranger, faites glisser le même levier ou appuyez directement sur la surface inférieure du capteur de la télécommande.

### Remarque

- Pour l'utilisation normale, tirez le témoin d'alimentation et le capteur de la télécommande depuis le bord de l'unité principale en actionnant le levier sur le panneau arrière. En fonction des réglages, tels que l'utilisation multi-écrans, rangez-les dans l'unité principale.

## 1 Témoin d'alimentation / Capteur de télécommande

Le témoin d'alimentation s'allume.

**Lorsque l'alimentation de l'unité est sur ON (Bouton d'activation/désactivation de l'alimentation principale : ON)**

- L'image est affichée : vert
- Lorsque l'unité passe en mode veille en utilisant les fonctions suivantes : orange (rouge / vert)
  - État de veille avec la fonction "Gestion alimentation"
  - État de veille avec [Contrôle HDMI-CEC] réglé sur [Activer] et au moins un [Fonction de liaison] non réglé sur [Désactiver]
  - État de veille avec [Contrôle réseau] réglé sur [Oui]
  - État de veille pendant le mode de lecture planifiée
- États de veille dans des conditions autres que celles ci-dessus : rouge

**Lorsque l'alimentation de l'unité est sur OFF (Bouton d'activation/désactivation de l'alimentation principale : OFF) : pas de lumière**

### Remarque

- Même si l'unité est éteinte avec le témoin d'alimentation également éteint, certains des circuits sont actifs.
- Lorsque le témoin d'alimentation est orange, la consommation électrique pendant la mise en veille est généralement plus élevée que quand le témoin d'alimentation est rouge.

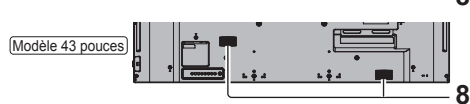
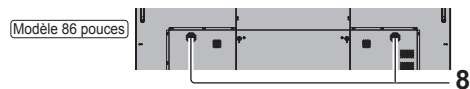
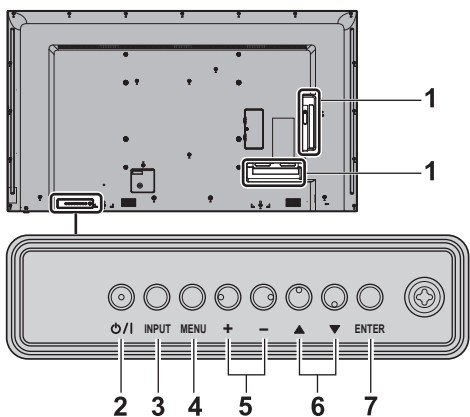

**1 Borne d'entrée/sortie externe**

Se connecte aux équipements vidéo, PC, etc. (voir page 16)

**2 <Bouton d'activation/désactivation de l'alimentation principale> (⏻/⏻)**

Met sous/hors tension.

**3 <INPUT (L'appareil)>**

Sélectionne le périphérique connecté.

**4 <MENU (L'appareil)>**

Affiche l'écran du menu.

**5 <+ (L'appareil)> / <- (L'appareil)>**

Règle le volume.

Sur l'écran principal, change de réglage ou ajuste le niveau des réglages.

**6 <▲ (L'appareil)> / <▼ (L'appareil)>**

Sélectionne l'élément de réglage sur l'écran du menu.

**7 <ENTER (L'appareil)>**

Sélectionne l'élément sur l'écran du menu.

Change de mode aspect.

**8 Haut-parleurs intégrés**

Le son est émis vers l'arrière.

**Remarque**

- Pour émettre un son depuis les haut-parleurs intégrés de cette unité, réglez [Sélection de sortie] dans le menu [Son] sur [Haut-parleurs].

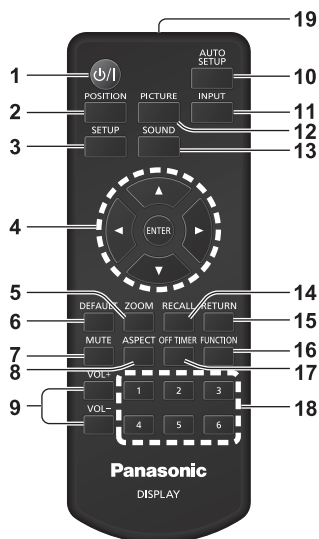

## 1 Touche de veille (ON/OFF) (⏻/⏻)

- Met sous/hors tension lorsque l'unité est allumée sur le <Bouton d'activation/désactivation de l'alimentation principale>. (voir page 22)

## 2 POSITION

## 3 SETUP

## 4 ENTER / curseurs (▲▼◀▶)

- Utilisé pour naviguer dans les écrans du menu.

## 5 ZOOM

- Entre en mode zoom numérique.

## 6 DEFAULT

- Réinitialise les réglages de l'image, du son, etc. aux valeurs par défaut.

## 7 MUTE

- Activation / désactivation de la coupure du son.

## 8 ASPECT

- Règle l'aspect.

## 9 VOL + / VOL -

- Règle le niveau du volume du son.

## 10 AUTO SETUP

- Règle automatiquement la position / taille de l'écran.

## 11 INPUT

- Change l'entrée à afficher sur l'écran.

## 12 PICTURE

## 13 SOUND

## 14 RECALL

- Affiche la position de réglage actuelle du mode Entrée, Aspect, etc.

## 15 RETURN

- Utilisé pour revenir au menu précédent.

## 16 FUNCTION

- Affiche [Guide des touches de fonction].

## 17 OFF TIMER

- Passe en mode veille après une période fixée.

## 18 Touches numériques (1 - 6)

- Utilisées comme touches de raccourci en les affectant aux opérations fréquentes.

## 19 Émission de signal

### Remarque

- Dans ce manuel, les boutons de la télécommande et de l'unité sont indiqués avec les symboles < >.

(Exemple : <INPUT>.)

L'opération est principalement expliquée à l'aide des boutons de la télécommande, mais vous pouvez également utiliser les boutons de l'unité s'ils sont identiques.

# Commandes de base

Bouton d'activation/désactivation de l'alimentation principale (⏻/⏻)

(Arrière de l'unité)

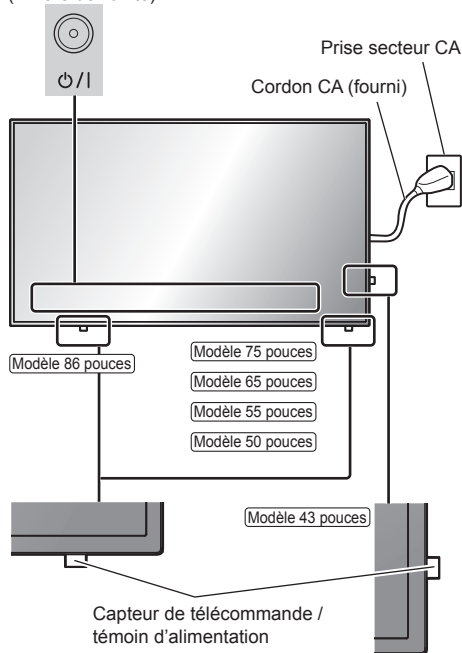

Pour l'utiliser, pointez la télécommande directement sur le capteur de la télécommande de l'unité.

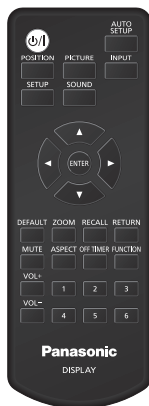

## Remarque

- Pour l'utilisation normale, tirez le capteur de la télécommande depuis le bord de l'unité principale en actionnant le levier sur le panneau arrière. (voir page 18)

- Ne placez aucun obstacle entre le capteur de la télécommande de l'unité principale et la télécommande.
- Utilisez la télécommande devant le capteur de la télécommande ou depuis une zone où le capteur est visible.
- Lorsque l'on pointe directement la télécommande sur le contrôleur de télécommande de l'unité principale, la distance avec l'avant du contrôleur de télécommande doit être de 7 m au plus. Selon l'angle, la distance de fonctionnement peut être plus courte.
- Ne soumettez pas le capteur de la télécommande de l'unité principale à la lumière directe du soleil ou à une lumière fluorescente forte.

## 1 Branchez la prise du cordon CA sur l'écran.

(voir page 14)

## 2 Branchez la prise à la prise de courant.

### Remarque

- Les types de prise secteur varient selon les pays. La prise d'alimentation indiquée à gauche peut donc ne pas correspondre à votre appareil.
- Lorsque vous débranchez le cordon CA, assurez-vous de débrancher d'abord la fiche du cordon CA de la prise secteur.
- Il est possible que les réglages ne soient pas enregistrés si la prise d'alimentation est débranchée immédiatement après avoir modifié les réglages avec un menu à l'écran. Débranchez la prise d'alimentation après un délai suffisant. Ou bien débranchez la prise d'alimentation après avoir mis hors tension avec la télécommande, la commande RS-232C ou la commande du réseau local.

## 3 Appuyez sur le <Bouton d'activation/désactivation de l'alimentation principale> (⏻/⏻) sur l'unité pour mettre l'unité sous tension.

- Témoin d'alimentation : vert (L'image est affichée.)
- Lorsque l'unité est sous tension, le témoin d'alimentation s'allume et vous pouvez utiliser la télécommande.
- Lorsque le témoin d'alimentation est allumé, il n'est pas nécessaire d'appuyer sur le <Bouton d'activation/désactivation de l'alimentation principale> (⏻/⏻) sur l'unité. Utilisez la télécommande pour que le témoin d'alimentation devienne vert (l'image est affichée).

## ■ Pour mettre sous/hors tension avec la télécommande

### Pour mettre sous tension

- Lorsque l'unité est sous tension (Témoin d'alimentation - rouge ou orange), appuyez sur le <Touche de veille (ON/OFF)> (🔌/⏻), l'image est ensuite affichée.
- Témoin d'alimentation : vert (L'image est affichée.)

### Pour mettre hors tension

- Lorsque l'unité est sous tension (Témoin d'alimentation - vert), appuyez sur le <Touche de veille (ON/OFF)> (🔌/⏻), l'alimentation est ensuite coupée.
- Témoin d'alimentation : rouge (veille)

#### Remarque

- Pendant l'utilisation de la fonction "Gestion alimentation", le témoin d'alimentation passe à l'orange lors de la mise hors tension.
- Une fois la prise d'alimentation déconnectée, le témoin d'alimentation peut rester allumé pendant un moment. Il ne s'agit pas d'un dysfonctionnement.
- Appuyez sur le <Bouton d'activation/désactivation de l'alimentation principale> (🔌/⏻) de l'unité pour éteindre l'unité, lorsque l'unité est sous tension ou en mode veille.

## ■ Lorsque l'unité est mise sous tension pour la première fois

L'écran suivant est affiché.

### 1 Sélectionnez la langue avec ▲ ▼ et appuyez sur <ENTER>.



### 2 Pour l'installation verticale, sélectionnez [Portrait] avec ▲ ▼ et appuyez sur <ENTER>.

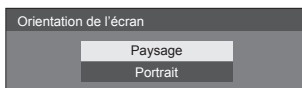

#### Remarque

- Une fois les éléments réglés, les écrans ne seront pas affichés à la prochaine mise sous tension de l'unité. Chaque élément peut être réinitialisé dans les menus suivants.

[Affichages à l'écran]

[Orientation de l'écran]

## ■ Message position de Marche (ON)

Le message suivant peut être affiché lors de la mise sous tension de l'unité :

### Précautions concernant la mise hors tension pour inactivité

«Arrêt sur absence d'activité» est activé.

Lorsque [Arrêt sur absence d'activité] dans le menu [Configuration] est défini sur [Activer], un message d'avertissement s'affiche chaque fois que l'alimentation est allumée.

### Informations sur "Gestion alimentation"

L'affichage a été éteint par la fonction «Gestion alimentation».

Quand "Gestion alimentation" est activé, un message d'information s'affiche à chaque fois que l'alimentation est rétablie.

Ces affichages de message peuvent être réglés avec le menu suivant :

- Menu [Réglages config. à l'allumage]
  - Infos(Arrêt si pas activité)
  - Infos(Gestion alimentation)

# Spécifications

## N° de modèle

Modèle 86 pouces : TH-86EQ1W

Modèle 75 pouces : TH-75EQ1W

Modèle 65 pouces : TH-65EQ1U

Modèle 55 pouces : TH-55EQ1U

Modèle 50 pouces : TH-50EQ1U

Modèle 43 pouces : TH-43EQ1U

Modèle 65 pouces : TH-65EQ1W

Modèle 55 pouces : TH-55EQ1W

Modèle 50 pouces : TH-50EQ1W

Modèle 43 pouces : TH-43EQ1W

## Consommation d'énergie

Modèle 86 pouces

363 W

Modèle 75 pouces

296 W

Modèle 65 pouces

185 W

Modèle 55 pouces

195 W

Modèle 50 pouces

178 W

Modèle 43 pouces

162 W

### Condition d'arrêt

0,3 W

### Condition de veille

0,5 W

## Panneau de l'écran LCD

Modèle 86 pouces

Panneau IPS 86 pouces (rétroéclairage à Edge LED), rapport d'aspect 16:9

Modèle 75 pouces

Panneau IPS 75 pouces (rétroéclairage à Edge LED), rapport d'aspect 16:9

Modèle 65 pouces

Panneau VA 65 pouces (rétroéclairage à Direct LED), rapport d'aspect 16:9

Modèle 55 pouces

Panneau VA 55 pouces (rétroéclairage à Direct LED), rapport d'aspect 16:9

Modèle 50 pouces

Panneau VA 50 pouces (rétroéclairage à Direct LED), rapport d'aspect 16:9

Modèle 43 pouces

Panneau VA 43 pouces (rétroéclairage à Direct LED), rapport d'aspect 16:9

## Taille de l'écran

Modèle 86 pouces

1 895 mm (L) × 1 065 mm (H) × 2 174 mm (diagonale) / 74,60" (L) × 41,96" (H) × 85,60" (diagonale)

Modèle 75 pouces

1 649 mm (L) × 927 mm (H) × 1 892 mm (diagonale) / 64,94" (L) × 36,53" (H) × 74,51" (diagonale)

Modèle 65 pouces

1 428 mm (L) × 803 mm (H) × 1 639 mm (diagonale) / 56,23" (L) × 31,63" (H) × 64,52" (diagonale)

Modèle 55 pouces

1 209 mm (L) × 680 mm (H) × 1 387 mm (diagonale) / 47,62" (L) × 26,78" (H) × 54,63" (diagonale)

Modèle 50 pouces

1 095 mm (L) × 616 mm (H) × 1 257 mm (diagonale) / 43,14" (L) × 24,26" (H) × 49,50" (diagonale)

Modèle 43 pouces

941 mm (L) × 529 mm (H) × 1 079 mm (diagonale) / 37,05" (L) × 20,84" (H) × 42,51" (diagonale)

## Nombre de pixels

8 294 400

(3 840 (Horizontal) × 2 160 (Vertical))

## Dimensions (L × H × P)

Modèle 86 pouces

1 928 mm × 1 099 mm × 86 mm (à l'exclusion des poignées : 76 mm) / 75,91" × 43,27" × 3,39" (à l'exclusion des poignées : 2,99")

Modèle 75 pouces

1 681 mm × 959 mm × 73 mm (à l'exclusion des poignées : 66 mm) / 66,19" × 37,76" × 2,88" (à l'exclusion des poignées : 2,58")

Modèle 65 pouces

1 459 mm × 835 mm × 82 mm / 57,5" × 32,9" × 3,30"

Modèle 55 pouces

1 240 mm × 712 mm × 62 mm / 48,9" × 28,0" × 2,50"

Modèle 50 pouces

1 124 mm × 647 mm × 70 mm / 44,26" × 25,48" × 2,76"

Modèle 43 pouces

969 mm × 560 mm × 61 mm / 38,15" × 22,05" × 2,40"

## Masse

---

Modèle 86 pouces

Environ 66,0 kg / 145,5 lb net

Modèle 75 pouces

Environ 56,0 kg / 123,5 lb net

Modèle 65 pouces

Environ 27,0 kg / 59,6 lb net

Modèle 55 pouces

Environ 17,0 kg / 37,5 lb net

Modèle 50 pouces

Environ 14,0 kg / 30,0 lb net

Modèle 43 pouces

Environ 9,0 kg / 19,9 lb net

## Source d'alimentation

---

TH-86EQ1W, TH-75EQ1W :

110 – 240 V ~ (courant alternatif 110 – 240 V),  
50/60 Hz

TH-65EQ1U, TH-55EQ1U, TH-50EQ1W, TH-43EQ1U :

110 – 127 V ~ (courant alternatif 110 – 127 V),  
50/60 Hz

TH-65EQ1W, TH-55EQ1W, TH-50EQ1W, TH-43EQ1W :

220 – 240 V ~ (courant alternatif 220 – 240 V),  
50/60 Hz

## Conditions de fonctionnement

---

### Température

0 °C – 40 °C (32 °F – 104 °F)\*1

### Humidité

20 % – 80 % (sans condensation)

## Tiempo de operación

---

Modèle 86 pouces | Modèle 75 pouces

24 heures/jour

Modèle 65 pouces | Modèle 55 pouces | Modèle 50 pouces

Modèle 43 pouces

18 heures/jour

## Bornes de connexion

---

### HDMI 1

### HDMI 2

Connecteur de TYPE A\*2 × 2

Signal audio :

PCM linéaire (fréquences d'échantillonnage :  
48 kHz, 44,1 kHz, 32 kHz)

### DVI-D IN

Broche DVI-D 24 × 1 :

Conformité avec DVI révision 1.0

Compatible avec HDCP 1.1

## AV IN

Mini prise Audio/Vidéo 4-pôles (M3) × 1

Vidéo : 1,0 Vp-p (75 Ω)

Audio : Mini prise stéréo (M3) × 1, 0,5 Vrms

## PC IN

Mini D-sub 15 broches (Compatible avec DDC2B)  
× 1

Y/G :

1,0 Vc-c (75 Ω) (avec signal de synchronisation)

0,7 Vc-c (75 Ω) (sans signal de synchronisation)

Pb/Cb/B :

0,7 Vc-c (75 Ω) (sans signal de synchronisation)

Pr/Cr/R :

0,7 Vc-c (75 Ω) (sans signal de synchronisation)

HD/VD :

TTL (impédance élevée)

## AUDIO IN

Mini prise stéréo (M3) × 1, 0,5 Vrms

## AUDIO OUT

Mini prise stéréo (M3) × 1, 0,5 Vrms

Sortie : Variable (-∞ – 0 dB)

(entrée 1 kHz 0 dB, charge 10 kΩ)

## SERIAL IN

Borne de contrôle externe

Broche D-sub 9 × 1 :

Compatible avec RS-232C

## LAN

RJ45 × 1 :

Pour la connexion réseau, compatible avec  
PjLink

Méthode de communication :

RJ45, 10BASE-T / 100BASE-TX / 1000BASE-T

## IR IN

Mini prise stéréo (M3) × 1

## IR OUT

Mini prise stéréo (M3) × 1

## USB

Connecteur USB × 1, TYPE A

5 V C.C. / 2 A



## Son

---

### Haut-parleurs

(Modèle 86 pouces) (Modèle 75 pouces)

15 mm × 25 mm × 1 / φ 70 mm × 1 × 2 pièces

(Modèle 65 pouces) (Modèle 55 pouces) (Modèle 50 pouces)

(Modèle 43 pouces)

50 mm × 25 mm × 2 pièces

### Sortie audio

20 W [10 W + 10 W] (10 % THD)

## Télécommande

---

### Source d'alimentation

3 V CC (piles (type AAA/R03/LR03) × 2)

### Plage de fonctionnement

Environ 7 m (22,9 pi)

(lors d'une utilisation directement devant le capteur de la télécommande)

### Masse

Environ 63 g / 2,22 oz (y compris les piles)

### Dimensions (L × H × P)

48 mm × 134 mm × 20 mm / 1,89" × 5,28" × 0,76"

---

\*1 : Température ambiante pour utiliser cette unité à haute altitude (plus de 1 400 m (4 593 pi) et moins de 2 800 m (9 186 pi) au-dessus du niveau de la mer) : 0 °C à 35 °C (32 °F à 95 °F)

\*2 : VIERA LINK n'est pas pris en charge.

### Remarque

- La conception et les spécifications sont sujettes à modification sans préavis. Les masses et dimensions indiquées sont approximatives.

# Licence de logiciel

---

Ce produit contient le logiciel suivant :

- (1) le logiciel développé indépendamment par ou pour Panasonic Connect Co., Ltd.,
- (2) le logiciel appartenant à un tiers et dont la licence est accordée à Panasonic Connect Co., Ltd.,
- (3) le logiciel sous licence GNU General Public License, Version 2.0 (GPL V2.0),
- (4) le logiciel sous licence GNU LESSER General Public License, Version 2.1 (LGPL V2.1) et/ou
- (5) le logiciel libre autre que le logiciel sous licence GPL V2.0 et/ou LGPL V2.1.

Les logiciels catégorisés de (3) à (5) sont distribués dans l'espoir qu'ils seront utilisés, mais SANS AUCUNE GARANTIE, sans même la garantie implicite de QUALITE MARCHANDE ou d'ADAPTATION A UNE UTILISATION PARTICULIERE. Pour les détails, voyez les conditions de licence affichées en sélectionnant [Licences logicielles], suivant l'opération spécifiée du menu [Paramètres] de ce produit.

Pendant au moins trois (3) ans à compter de la livraison de ce produit, Panasonic Connect Co., Ltd. donnera à tout tiers qui le contactera aux coordonnées fournies ci-dessous, pour un tarif n'excédant pas le coût de réalisation physique de la distribution du code source, un exemplaire complet lisible par ordinateur du code source correspondant couvert par la GPL V2.0, LGPL V2.1 ou par les autres licences impliquant une telle obligation, ainsi que les mentions du copyright associées respectives.

Coordonnées :

oss-cd-request@gg.jp.panasonic.com

## **Avis concernant AVC/VC-1/MPEG-4**

Ce produit est utilisé en vertu de la licence de portefeuille de brevets d'AVC, de VC-1 et de MPEG-4 Visual pour l'usage personnel d'un consommateur ou d'autres usages pour lesquels il/elle ne reçoit aucune rémunération pour (i) encoder de la vidéo conformément à la norme AVC, à la norme VC-1 et à la norme MPEG-4 Visual ("AVC/VC-1/MPEG-4 Video"), et/ou (ii) décoder la vidéo AVC/VC-1/MPEG-4 encodée par un consommateur dans le cadre d'une activité personnelle et/ou obtenue d'un fournisseur de contenu vidéo, détenteur d'une licence AVC/VC-1/MPEG-4 Video. Aucune licence n'est ni ne sera accordée implicitement pour tout autre usage. Des informations supplémentaires sont disponibles auprès de MPEG LA, LLC. Consultez <http://www.mpegla.com>.

**CERTIFICAT DE GARANTIE LIMITÉE**

Panasonic Canada Inc. (aussi connue sous le nom de PCI) garantit cet appareil contre tout vice de fabrication ou de main-d'œuvre sous utilisation normale pendant la période de couverture stipulée ci-dessous. PCI accepte de réparer toute détériorité ou, à sa discrétion, de fournir en échange des pièces en autant que l'appareil ou la pièce ait été acheté et soit réparé au Canada. La pièce ou l'appareil détérioré doit être expédié, port payé, ou apporté à un centre Panasonic agréé pour le service des systèmes de sécurité et de télédiffusion. Les frais de transport ne sont pas couverts par cette garantie.

La période de couverture de la garantie est de un an, sur les pièces et la main-d'œuvre, à partir de la date d'achat originale par l'utilisateur final, sauf dans les conditions précisées aux termes des présentes. Les pièces, réparées ou de remplacement, fournies au cours de la période de couverture de la présente garantie sont couvertes pendant la période de couverture non expirée de la garantie d'origine. Aucun service au titre de la garantie ne sera fourni en l'absence d'une preuve d'achat. Le propriétaire doit présenter le reçu d'achat du produit ou toute autre pièce justificative satisfaisante de la date d'achat originale.

Cette garantie ne s'applique pas aux pièces enveloppeuses, telles les poignées, les boutons, les vitres de sécurité, etc., ni à aucune pièce ou partie de l'appareil qui a été installée, modifiée, réparée ou devenue défectueuse à la suite de négligence si, de l'opinion de Panasonic Canada Inc., une telle modification, réparation ou négligence affecte la fiabilité ou nuit au rendement de l'appareil.

En ce qui concerne les produits nécessitant un entretien préventif routinier, cet entretien doit être effectué pour que la période de couverture de la garantie soit honorée.

Cette garantie devient nulle et sans effet si le numéro de série a été falsifié, modifié ou enlevé. Cette garantie ne couvre pas les pièces ni les réparations nécessaires à la suite de perte ou dommage découlant d'une cause hors du contrôle de Panasonic Canada Inc.

La rémanence (appelée aussi « image fantôme ») résultant de l'affichage d'images fixes sur les dispositifs d'affichage n'est pas une défaillance et n'est pas couverte par la présente garantie.

**CETTE GARANTIE LIMITÉE ET EXPRESSE REMPLACE TOUTE AUTRE GARANTIE, EXPRESSE OU IMPLICITE, Y COMPRIS TOUTE GARANTIE IMPLICITE RELATIVE À LA VALEUR MARCHANDE OU À L'ADÉQUATION À UN USAGE PARTICULIER, À PANASONIC CANADA INC., N'AURA D'OBLIGATION EN AUCUNE CIRCONSTANCE POUR TOUT DOMMAGE DIRECT, INDIRECT OU CONSÉQUENT.**

Dans certaines conditions, certaines juridictions ne reconnaissent pas les exclusions ou limitations de dommages indirects ou consécutifs, ou les exclusions de garanties implicites. Dans de tels cas, les limitations et exclusions stipulées ci-dessus peuvent ne pas être applicables.

**RESTRICTIONS À LA GARANTIE****Item**

Cassettes vidéo

Cartes P2/S2D

Têtes vidéo

Têtes vidéo D5

Articles de maintenance

Capteur d'images DCC pour caméras couleur

Tous les moniteurs ACL

\* Projecteurs DL-P™

\* Projecteurs ACL avec luminosité supérieure à 2 500 lumens ANSI

\* Projecteurs ACL avec luminosité inférieure à 2 500 lumens ANSI

Amplificateurs pour projecteurs

Tous les écrans à plasma

Ecrans à plasma 103 po

Unités de disque dur

**Pièces**

30 jours - remplacement seulement (contenu non inclus)

(Contenu non inclus)

1 an ou 2 000 heures (au prorata)

Selon la première échéance

1 an ou 1 000 heures

Selon la première échéance

90 jours

2 ans

2 ans (rémance non couverte)

3 ans ou 17 000 heures

Selon la première échéance

3 ans ou 2 500 heures

Selon la première échéance

3 ans ou 1 500 heures

Selon la première échéance

50% de la durée de vie nominale ou 1 an Selon la première échéance

2 ans (rémance non couverte)

3 ans (rémance non couverte)

1 an plus période (s'il y a lieu) de couverture restante de la garantie limitée du fabricant. (contenu non couvert)

50% de la durée de vie nominale ou 1 an Selon la première échéance

2 ans

3 ans

1 an

- La poussière, la fumée, les environnements imprévisibles ainsi qu'un fonctionnement 24 heures sur 24 augmentent énormément le besoin d'un entretien périodique de l'appareil afin que la garantie demeure en vigueur

**Service au titre de la garantie**

Si le produit doit être expédié, emballé-zle, de préférence dans sa boîte d'origine, accompagné d'une lettre expliquant la défaillance. Envoyez l'appareil à un centre Panasonic agréé pour le service des systèmes de sécurité et de télédiffusion le plus près de chez vous ou au département de soutien technique et de service Panasonic à 5770 Ambler Drive, Mississauga (Ontario) L4W 2T3. L'expédition à cette adresse requiert l'obtention préalable d'une autorisation de retour. Panasonic Canada Inc. n'assume aucune responsabilité pour toute perte ou tout dommage subi lors du transport.

## L'élimination des équipements et des piles/batteries usagés

Applicable uniquement dans les pays membres de l'Union européenne et les pays disposant de systèmes de recyclage.



Apposé sur le produit lui-même, sur son emballage, ou figurant dans la documentation qui l'accompagne, ce pictogramme indique que les piles/batteries, appareils électriques et électroniques usagés, doivent être séparés des ordures ménagères.

Afin de permettre le traitement, la valorisation et le recyclage adéquats des piles/batteries et des appareils usagés, veuillez les porter à l'un des points de collecte prévus, conformément à la législation nationale en vigueur.

En les éliminant conformément à la réglementation en vigueur, vous contribuez à éviter le gaspillage de ressources précieuses ainsi qu'à protéger la santé humaine et l'environnement. Pour de plus amples renseignements sur la collecte et le recyclage, veuillez vous renseigner auprès des collectivités locales.

Le non-respect de la réglementation relative à l'élimination des déchets est passible d'une peine d'amende.



**Note relative au pictogramme à apposer sur les piles/batteries (pictogramme du bas)**

Si ce pictogramme est combiné avec un symbole chimique, il répond également aux exigences posées par la Directive relative au produit chimique concerné.

## Enregistrement du client

Le numéro de modèle et le numéro de série de ce produit sont marqués sur son panneau arrière. Veuillez noter ce numéro de série dans l'espace ci-dessous et conservez ce mode d'emploi et votre reçu d'achat comme preuve définitive de votre achat afin de faciliter la procédure d'identification en cas de vol ou de perte, et pour les services de garantie.

Numéro de modèle

Numéro de série

**Pour TH-86EQ1W, TH-75EQ1W, TH-65EQ1U, TH-55EQ1U, TH-50EQ1U, TH-43EQ1U**

**Panasonic Connect North America**

Unit of Panasonic Corporation of North America

**Bureau exécutif :**

Two Riverfront Plaza, Newark, New Jersey 07102

**Panasonic Canada Inc.**

5770 Ambler Drive, Mississauga, Ontario L4W 2T3

**Pour TH-86EQ1W, TH-75EQ1W, TH-65EQ1W, TH-55EQ1W, TH-50EQ1W, TH-43EQ1W**

Représentant autorisé dans l'UE :

Panasonic Connect Europe GmbH

Panasonic Testing Centre

Winsbergring 15, 22525 Hambourg, Allemagne

**Panasonic Connect Co., Ltd.**

4-1-62 Minoshima, Hakata-ku, Fukuoka 812-8531, Japon

Web Site: <https://panasonic.net/cns/prodisplays/>

© Panasonic Connect Co., Ltd. 2022

Français

Imprimé en Chine