

## Інструкція з експлуатації Основна інструкція

ПК дисплей UHD Для комерційного використання

Українська

Модель №	TH-86EQ1W	Модель 86"
	TH-75EQ1W	Модель 75"
	TH-65EQ1W	Модель 65"
	TH-55EQ1W	Модель 55"
	TH-50EQ1W	Модель 50"
	TH-43EQ1W	Модель 43"

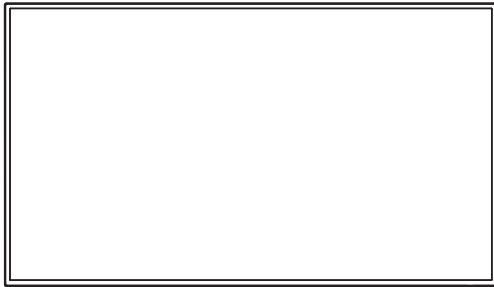

### Зміст

Важлива примітка з техніки безпеки	2
Заходи безпеки	3
Запобіжні заходи стосовно використання	6
Приладдя	8
Застереження щодо пересування	10
Рим-болт	11
Підключення	12
Ознайомлення з елементами керування	16
Основні елементи керування	19
Технічні характеристики	21
Ліцензія на програмне забезпечення	24

#### Ознайомитися перед використанням

Для отримання докладної інформації ознайомтеся з „Інструкція з експлуатації – Функціональна інструкція”.

Для завантаження „Інструкція з експлуатації – Функціональна інструкція” перейдіть на веб-сайт Panasonic (<https://panasonic.net/cns/prodisplays/>).

- Вашою мовою перекладено тільки „Інструкція з експлуатації – Основна інструкція” (цей документ).

Докладна інформація міститься у „Інструкція з експлуатації – Функціональна інструкція” іншими мовами.

- Перед початком експлуатації телевізора, будь ласка, прочитайте цю інструкцію та збережіть її для подальших довідок.
- Ілюстрації та знімки екрана, наведені в цій інструкції з експлуатації, використовуються для пояснювальних цілей і можуть відрізнятися від фактичних.
- Пояснювальні малюнки в цій Інструкції з експлуатації виконані головним чином на основі 55-дюймової моделі.



**4K**  
PROFESSIONAL  
\*Фактична роздільна здатність:  
3840 × 2160p

**HDMI™**

**HEVC Advance™**  
Covered by patents at [patentlist.accessadvance.com](http://patentlist.accessadvance.com)

**Примітка:**

Можлива поява залишкового зображення. Якщо нерухоме зображення відображається протягом тривалого періоду часу, то на екрані може з'явитися залишкове зображення. Однак воно зникне, якщо протягом деякого часу відобразатиметься звичайне відеозображення.

**Відомості про торгові марки**

- Microsoft, Windows, Internet Explorer та Microsoft Edge є торговельними марками або зареєстрованими торговельними марками компанії Microsoft Corporation у Сполучених Штатах Америки та/або інших країнах.
- Mac, macOS та Safari є торговельними марками компанії Apple Inc., зареєстрованими у Сполучених Штатах Америки та/або інших країнах.
- PLink є зареєстрованою торговельною маркою або торговельною маркою, що очікує реєстрації, у Японії, Сполучених Штатах Америки та інших країнах і регіонах.
- HDMI, High-Definition Multimedia Interface і логотип HDMI є торговельними марками або зареєстрованими торговельними марками компанії HDMI Licensing Administrator Inc. у Сполучених Штатах Америки й інших країнах.
- JavaScript є торговельною маркою або зареєстрованою торговельною маркою компанії Oracle Corporation, а також її дочірніх і асоційованих компаній у Сполучених Штатах Америки та/або інших країнах.
- Crestron Connected, логотип Crestron Connected, Crestron Fusion, Crestron RoomView та RoomView є торговельними марками або зареєстрованими торговельними марками компанії Crestron Electronics Inc. у Сполучених Штатах Америки та/або інших країнах.
- Cisco Systems є зареєстрованою торговельною маркою компанії Cisco Systems, Inc. у Сполучених Штатах Америки й інших країнах.

Навіть якщо в тексті немає відповідних посилань на торговельні марки компаній або виробів, ці торговельні марки повністю поважаються.

# Важлива примітка з техніки безпеки

**ПОПЕРЕДЖЕННЯ**

- 1) Для запобігання ушкодженню, що може призвести до пожежі чи ураження електричним струмом, захищайте цей пристрій від дії крапель або бризок.

Не розташовуйте над телевізором (у тому числі на полицях тощо) посуд із водою (квіткові вази, чашки, косметичку тощо).

Не розташовуйте на/над телевізором ніяких джерел відкритого полум'я, наприклад, запалених свічок.

- 2) Для запобігання ураженню електричним струмом не відкривайте кришку. Усередині пристрою немає деталей, що обслуговуються користувачем. Технічне обслуговування повинен виконувати спеціаліст.

- 3)

Не видаляйте контакт заземлення зі штепселя кабелю живлення. Цей пристрій оснащено трьохконтактним штепселем за зануленням, який можна використовувати лише зі спеціальною заземленою розеткою. Це необхідно для гарантування безпеки. Якщо ви не можете вставити вилку в розетку, зверніться до електрика.

Не порушуйте систему заземлення штепселя.

- 4)

Щоб уникнути ураження електричним струмом, переконайтеся в тому, що заземлювальний штекер штепсельної вилки надійно підключений.

**УВАГА**

Цей пристрій призначений для експлуатації за умов практичної відсутності електромагнітного поля.

Використання цього пристрою поблизу джерел потужних електромагнітних полів або біля пристроїв, які генерують перешкоди, може супроводжуватись нестійким зображенням або звуком, а також перешкодами на екрані.

Для попередження пошкоджень цього пристрою його слід розташовувати на відстані від електромагнітних полів.

- 

Клас захисту I

- 

Клас захисту II

**ПОПЕРЕДЖЕННЯ:**

Це обладнання сумісне з пристроєм CISPR32 класу A.

У житлових приміщеннях це обладнання може викликати радіоперешкоди.

# Заходи безпеки

## ПОПЕРЕДЖЕННЯ

### ■ Налаштування

Цей рідкокристалічний дисплей можна використовувати тільки із таким додатковим приладдям.

Використання приладь інших типів може знизити стійкість дисплею та призвести до травм.

Надійно встановіть тумбу та настінний кронштейн, які є додатковим приладдям. Із запитаннями щодо встановлення звертайтеся до повноваженого дилера.

Дії зі встановлення має здійснювати зазначена кількість людей.

- Модель 86"    Модель 75" : 4 або більше
- Модель 65"    Модель 55"    Модель 50"
- Модель 43" : 2 або більше

#### • Тумба

- Модель 75" : TY-ST75PE9
- Модель 65" : TY-ST55PE9
- Модель 55"    Модель 50"    Модель 43" :

TY-ST43PE8

#### • Настінний кронштейн\*1

- Модель 86"    Модель 75"    Модель 65" :
- TY-WK98PV1

#### • Програмне забезпечення раннього попередження (Базова ліцензія / 3-річна ліцензія):

Серія ET-SWA100\*2

\*1: Цей виріб можна придбати в США та Японії.

\*2: Суфікс інвентарного номера може відрізнитися залежно від типу ліцензії.

### Примітка

- Інвентарні номери додаткового приладдя можуть змінюватися без попереднього повідомлення.

Перш ніж встановлювати тумбу або настінний кронштейн, уважно перегляньте інструкції з експлуатації, які входять до комплекту, і встановіть її належним чином. Крім того, завжди використовуйте приладдя для запобігання перекиданню.

Ми не несемо відповідальності за будь-які пошкодження виробу тощо, які обумовлені недотриманням умов установки тумби або настінного кронштейна, навіть протягом періоду дії гарантії.

У разі випадкового проковтування невеликі частини можуть викликати удушення. Тримайте їх у недоступних для маленьких дітей місцях. Позбавляйтесь непотрібних невеликих частин та інших предметів, зокрема пакувального матеріалу й пластикових пакетів/листів, які становлять потенційну загрозу удушення, щоб ними не гралися діти.

Не розміщуйте дисплей на похилих та нестійких поверхнях та забезпечте, щоб дисплей не звисав над краєм поверхні.

- Дисплей може власти або перекинутись.

Установіть цей пристрій у місці, що характеризується мінімальною вібрацією і може витримати вагу цього пристрою.

- Падіння пристрою може призвести до отримання травм або несправності.

У разі вертикального встановлення дисплея переконайтеся в тому, що індикатор живлення знаходиться праворуч.

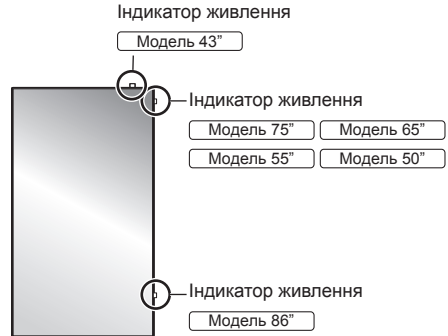

- У разі встановлення у іншому напрямку тепло, що виділяється, може призвести до займання або пошкодження дисплея.

### Запобіжні заходи у разі встановлення на стіну або тумбу

- Установлення пристрою має виконувати спеціаліст із встановлення. Неправильне встановлення дисплея може стати причиною нещасного випадку, який призведе до загибелі або до отримання серйозних травм. Використовуйте додаткову тумбу. (Див. стор. 3)
- У разі встановлення на стіну слід використовувати рекомендований настінний кронштейн (додаткове приладдя) або настінний кронштейн, що відповідає стандартам VESA.

Модель 86"    Модель 75" : VESA 600 × 400

Модель 65"    Модель 50" : VESA 400 × 400

Модель 55" : VESA 400 × 200

Модель 43" : VESA 200 × 200

(Див. стор. 6)

- Перш ніж встановлювати, перевірте, чи місце для встановлення достатньо надійне, щоб витримати вагу дисплея та настінного кронштейна, який його утримує.
- Якщо ви хочете припинити використання виробу, запросіть кваліфікованого фахівця для його демонтажу
- Під час встановлення дисплея на стіну переконайтеся, що монтажні гвинти та шнур електроживлення не торкаються металевих предметів усередині стіни. Контакт із металевими предметами усередині стіни може призвести до ураження електричним струмом.

## ■ Під час використання РК-дисплея

Модель 86"

Модель 75"

Дисплей призначений для роботи від джерела живлення з характеристиками 110 – 240 В змінного струму, 50/60 Гц.

Модель 65"

Модель 55"

Модель 50"

Модель 43"

Дисплей призначений для роботи від джерела живлення з характеристиками 220 – 240 В змінного струму, 50/60 Гц.

У разі виникнення проблем або несправностей негайно припиніть використання пристрою.

У разі виникнення проблем від'єднайте штепсельну вилку шнура живлення від мережевої розетки.

- Із пристрою виходить дим або незвичний запах.
- Іноді зникає зображення або звук.
- Усередину пристрою потрапила рідина, наприклад вода, або сторонні предмети.
- Деякі деталі пристрою деформовані або пошкоджені.

Якщо Ви продовжите користуватися пристроєм у такому стані, це може призвести до займання або до ураження електричним струмом.

- Від'єднайте штепсельну вилку шнура живлення від мережевої розетки і зверніться до дилера для проведення ремонту.
- Щоб повністю припинити подачу живлення на дисплей, необхідно від'єднати штепсельну вилку від мережевої розетки.
- Самостійний ремонт пристрою несе небезпеку, і його заборонено виконувати.
- Щоб у разі необхідності можна було швидко від'єднати штепсельну вилку шнура живлення від мережевої розетки, використовуйте мережеву розетку, розташовану в легкодоступному місці.

Якщо пристрій пошкоджено, не торкайтеся його руками.

- Це може призвести до ураження електричним струмом.

Не засовуйте всередину дисплея сторонні предмети.

- Не вставляйте металеві або займісті предмети до вентиляційних отворів та не роняйте їх на дисплей, оскільки це може викликати займання або ураження струмом.

Не знімайте кришку (кожух) та не вносьте жодних модифікацій у його конструкцію.

- Усередині дисплея є деталі, які знаходяться під високим струмом, що може призвести до займання або ураження електричним струмом. Для виконання перевірки, налаштування або ремонту звертайтеся до місцевого дилера компанії Panasonic.

Доступ до розетки живлення має бути вільним.

Модель 86"

Модель 75"

Модель 65"

Штепсельну вилку необхідно приєднувати до мережевої розетки із захисним заземленням.

Не використовуйте інші шнури живлення, крім того, що постачається в комплекті з цим пристроєм.

- Це може викликати коротке замикання, віділення тепла тощо, яке може призвести до ураження електричним струмом або виникнення пожежі.

Не використовуйте шнур живлення, що постачається в комплекті, з будь-якими іншими пристроями.

- Це може викликати коротке замикання, віділення тепла тощо, яке може призвести до ураження електричним струмом або виникнення пожежі.

Регулярно чистьте штепсельну вилку шнура живлення та запобігайте її забрудненню.

- Конденсація вологи, що виникає внаслідок накопичування пилу на контактах штепсельної вилки, може призвести до короткого замикання, займання або ураження електричним струмом. Від'єднайте штепсельну вилку шнура живлення від настінної розетки та протріть її сухою ганчіркою.

Не доторкайтесь до кабелю мокрими руками.

- Це може призвести до ураження струмом.

Надійно та до упору вставляйте штепсельну вилку шнура живлення (в розетку) та штепсель живлення (в головний блок).

- Якщо не вставити штепсель до кінця, можливе віділення тепла, що може спричинити займання. Якщо штепсель пошкоджено або розетка несправна, експлуатацію слід припинити.

Бережіть шнур живлення та штепсельну вилку шнура живлення від пошкодження.

- Не допускайте пошкодження шнура, не змінюйте його, не ставте на нього важкі предмети, не нагрівайте його, не розташовуйте його поблизу гарячих предметів, не скручуйте, не згинайте та не розтягуйте шнур електроживлення. Усе це може призвести до займання та ураження струмом. Якщо шнур електроживлення пошкоджено, зверніться до дилера компанії Panasonic для його ремонту.

Не торкайтеся пошкодженого шнура живлення та не тягніть його рукою.

- Недотримання цієї вимоги може призвести до короткого замикання, займання або ураження електричним струмом.

Зберігайте батарейки AAA/R03/LR03, шайбу та гвинти M4, що входять до комплекту постачання, у недоступному для дітей місці. Випадкове проковтування батарейок небезпечно для здоров'я.

- Негайно зверніться до лікаря, якщо у Вас є підозра, що дитина могла їх проковтнути.

Для запобігання пожежі ніколи не залишайте свічки чи інші джерела відкритого вогню біля телевізора.



## УВАГА

**Не ставте на дисплей ніякі предмети.**

**Не закривайте вентиляційні отвори такими предметами, як газети, скатертини та занавіски, щоб не перешкоджати вентиляції.**

- Це може викликати перегрів дисплея, що може призвести к займанню або пошкодженню дисплея.

Для отримання інформації стосовно необхідної вентиляції див. стор. 6.

**Не розмішуйте дисплей у місцях, де він може зазнавати впливу солі або корозійного газу.**

- Недотримання цієї вимоги може призвести до падіння дисплея внаслідок корозії, що може заподіяти травму. Крім того, це може спричинити несправності пристрою.

**Для пересування або розпакування пристрою потрібна зазначена кількість людей.**

Модель 86"    Модель 75" : **4 або більше**

Модель 65"    Модель 55"    Модель 50"

Модель 43" : **2 або більше**

- При недотриманні цієї умови можливе падіння пристрою з загодіянням травм.

**Під час від'єднання шнура живлення завжди тягніть за штепсельну вилку (з боку розетки) та штепсель живлення (з боку головного блоку).**

- Якщо тягнути за шнур живлення, це може призвести до його пошкодження та спричинити коротке замикання, займання або ураження електричним струмом.

**Перед пересуванням дисплея відключіть усі кабелі та зніміть приладдя для запобігання перекиданню.**

- Якщо під час пересування дисплея якісь не були від'єднані, вони можуть зазнати пошкоджень, що може призвести до займання або ураження струмом.

**Перед проведенням будь-якого очищення для безпеки від'єдняйте штепсельну вилку шнура електричного живлення від електричної розетки.**

- В протилежному випадку є загроза ураження струмом.

**Не наступайте на дисплей або тумбу і не висніть на них.**

- Вони можуть перекинутися або зламатися, що може призвести до отримання травм. Особливо уважно стежте за дітьми.

**Під час установлення батарейки дотримуйтеся полярності (+ і -).**

- Неправильне поводження із батареєю може призвести до вибуху або витoku електроліту, результатом чого стане займання, отримання травм або пошкодження навколишнього майна.
- Уставляйте батарею правильно, дотримуючись інструкцій. (Див. стор. 9)

**Не використовуйте батарейки, у яких відшарувалось або відсутнє зовнішнє покриття.**

- Неправильне використання батареєю може призвести до короткого замикання та, як наслідок, займання, отримання травм або пошкодження майна.

**Діставайте батарейки з пульта-передавача дистанційного керування, якщо Ви не збираєтеся використовувати його протягом тривалого часу.**

- Батареяка може протекти, нагрітися, зайнятися або вибухнути, результатом чого стане займання або пошкодження навколишнього майна.

**Діставайте відпрацьовані батарейки з пульта дистанційного керування негайно.**

- Якщо батарейки не дістати, вони можуть протекти, нагрітися або вибухнути.

**Не спалюйте і не розкривайте батарейки.**

- Не піддавайте батареї надто сильному нагріванню, такому як, наприклад, сонячне проміння, вогонь тощо.

**Не перевертайте дисплей догори ногами.**

**Не розмішуйте пристрій рідкокристалічною панеллю вертикально догори.**

# Запобіжні заходи стосовно використання

## Запобіжні заходи під час встановлення

### Не встановлюйте дисплей поза приміщенням.

- Дисплей призначений для використання у приміщенні.

### Установіть цей пристрій у місці, що може витримати його вагу.

- Падіння пристрою може призвести до отримання травм.

### Температура навколишнього середовища для використання цього пристрою

- Якщо використовуваний пристрій перебуває нижче 1 400 м (4 593 футів) над рівнем моря: від 0 °C до 40 °C (від 32 °F до 104 °F)
- Якщо використовуваний пристрій перебуває на великій висоті (1 400 м (4 593 футів) і вище та на висоті нижче 2 800 м (9 186 футів) над рівнем моря): від 0 °C до 35 °C (від 32 °F до 95 °F)

### Не встановлюйте пристрій на висоті 2 800 м (9 186 футів) і вище над рівнем моря.

- Недотримання цієї вимоги може скоротити термін служби внутрішніх деталей і призвести до несправностей.

### Ми не несемо відповідальності за будь-яке пошкодження тощо цього виробу, що виникло внаслідок порушення умов установлення, навіть протягом гарантійного періоду.

### Транспортуйте тільки у вертикальному положенні!

- Транспортування рідкокристалічної панелі в горизонтальному положенні може призвести до пошкодження внутрішніх мікросхем.

### Забороняється чіпати руками РК-панель.

- Не застосовуйте тиск до рідкокристалічної панелі та не натискайте на неї загостреними предметами. Надлишковий тиск на рідкокристалічну панель призводить до нерівності екрана, викликаючи несправності.

### Не слід встановлювати даний виріб у місці, де він буде подаватися впливу прямого сонячного світла.

- Уникайте потрапляння прямих сонячних променів на пристрій навіть у приміщенні, оскільки нагрівання рідкокристалічної панелі може призвести до несправностей.

### За необхідності зберігайте пристрій у сухому приміщенні.

## Необхідний простір для вентиляції

- У разі використання тумби залишайте не менше 10 см (3 <sup>15</sup>/<sub>16</sub> дюйма) вільного простору зверху, ліворуч і праворуч від дисплея, не менше 5 см (1 <sup>31</sup>/<sub>32</sub> дюйма) поза ним, а також вільний простір між нижньою частиною дисплея й поверхнею столу.

У разі використання іншого способу встановлення (настінного кронштейна тощо) дотримуйтеся відповідних вказівок. (Якщо в інструкції з встановлення немає спеціальних рекомендацій щодо монтажних розмірів, залишайте не менше 10 см (3 <sup>15</sup>/<sub>16</sub> дюйма) вільного простору зверху, ліворуч і праворуч від дисплея, а також не менше 5 см (1 <sup>31</sup>/<sub>32</sub> дюйма) поза ним).

### Мінімальна відстань:

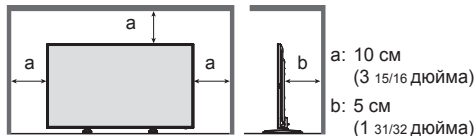

- Належну роботу цього пристрою гарантовано за умови температури повітря 40 °C (104 °F). Якщо пристрій встановлюється в корпусі або каркасі, необхідно забезпечити належну вентиляцію за допомогою вентилятора або вентиляційного отвору, щоб температура повітря (усередині корпусу чи каркаса), зокрема температура передньої поверхні рідкокристалічної панелі, не піднімалася вище 40 °C (104 °F).

### Відомості про гвинти, що використовуються у разі використання настінного кронштейна, що відповідає стандартам VESA

Дюймова модель	Крок гвинта для установки	Глибина отвору під гвинт	Гвинт (кількість)
86	600 мм × 400 мм	16 мм	M8 (4)
75	600 мм × 400 мм	10 мм	M6 (4)
65	400 мм × 400 мм	10 мм	M6 (4)
55	400 мм × 200 мм	10 мм	M6 (4)
50	400 мм × 400 мм	10 мм	M6 (4)
43	200 мм × 200 мм	10 мм	M6 (4)

## Примітка щодо підключення

### Приєднання й від'єднання шнура живлення та з'єднувальних кабелів

- Якщо у разі встановлення пристрою на стіну приєднання й від'єднання шнура живлення та з'єднувальних кабелів стає досить важким, підключення слід зробити до проведеного встановлення. Стежте за тим, щоб кабелі не заплуталися. Після завершення встановлення вставте штепсельну вилку шнура живлення в розетку.

## Під час використання

Обережно поводьтеся з рухомою конструкцією індикатора харчування та ІЧ-приймачем системи дистанційного керування.

- За замовчуванням індикатор живлення та ІЧ-приймач системи дистанційного керування зберігаються в блоці живлення. Для нормального використання витягніть ІЧ-приймач системи дистанційного керування з бокової сторони головного блоку за допомогою важеля на задній панелі. Залежно від конфігурації, наприклад, під час використання відеосистеми, зберігайте ІЧ-приймач дистанційного керування в головному блоці. (Див. стор. 16)

**Залежно від температурних умов або вологості може спостерігатися нерівномірна яскравість. Це не вважається несправністю.**

- Ця нерівномірність зникає при тривалій подачі живлення. Якщо вона не зникає, зверніться до дистриб'ютора.

**Якщо дисплей не буде використовуватись упродовж довгого часу, витягніть штепсельну вилку дисплея з настінної розетки.**

**Шуми зображення можуть виникнути в разі приєднання/від'єднання кабелів, під'єднаних до вхідних гнізд, які в цей момент не використовуються, або ввімкнення/вимкнення живлення відеообладнання та не вважаються несправністю.**

### Примітки щодо використання дротової локальної мережі

**Якщо дисплей встановлюється в місці, де часто виникає статична електрика, перед початком використання слід жити належних заходів для її усунення.**

- Якщо дисплей використовується в місці, де часто виникає статична електрика, наприклад, на килими, то зв'язок дротової локальної мережі перериватиметься частіше. У такому разі усуньте статичну електрику та джерело шуму, які можуть спричинити проблеми, за допомогою антистатичного мата і знову підключіть дротову локальну мережу.
- Іноді підключення локальної мережі переривається внаслідок впливу статичної електрики або перешкод. У такому разі вимкніть живлення дисплея та підключених пристроїв, а потім знову ввімкніть його.

**Дисплей може працювати неналежним чином унаслідок впливу сильних радіохвиль, переданих компанією телевізійного мовлення або радіостанцією.**

- Якщо є який-небудь пристрій або обладнання, які передають сильну радіохвилю поблизу місця встановлення, то дисплей необхідно встановити на достатній відстані від джерела радіохвиль. Або оберніть кабель локальної мережі, підключений до гнізда LAN, металеву фольгою чи помістіть його в металеву трубку, заземлену з обох кінців.

### Вимоги щодо безпеки

**Під час використання цього пристрою вживайте заходів безпеки, щоб запобігти переліченим нижче випадкам.**

- Витяк особистої інформації через цей пристрій
- Несанкціоноване використання даного пристрою третьою стороною-зловмисником

- Переривання або припинення роботи цього пристрою третьою стороною-зловмисником

**Вживайте належних заходів безпеки.**

- Установіть пароль для керування локальною мережею й обмежте користувачів, які мають дозвіл на вхід у систему.
- Зробіть свій пароль якомога складнішим.
- Час від часу змінійте пароль.
- Корпорація Panasonic Connect Co., Ltd. або її філії ніколи безпосередньо не запитують паролі в своїх клієнтів. Якщо ви отримуєте подібні запити, не повідомляйте свій пароль.
- Підключення до мережі має бути захищеним, наприклад за допомогою брандмауера.
- У разі утилізації даного продукту спершу ініціалізуйте дані. ([Заводские настройки])

### Очищення та технічне обслуговування

**Спершу відключіть штепсельну вилку від мережевої розетки.**

**Акуратно протріть поверхню рідкокристалічної панелі або корпусу м'якою тканиною, щоб видалити бруд.**

- Щоб видалити стійкі забруднення або сліди від пальців на поверхні рідкокристалічної панелі, змочіть ганчірку в розчині нейтрального миючого засобу (1 частина миючого засобу на 100 частин води), віджміть її насухо та витріть бруд. Після цього витріть вологу сухою ганчіркою.
- Потрапання води всередину може зашкодити нормальному функціонуванню.

#### Примітка

- Передня сторона рідкокристалічної панелі пройшла спеціальну обробку. Не використовуйте жорстку тканину й не тріть поверхню надто сильно, оскільки це може призвести до подряпин.

**Використання тканини із хімічним просоченням**

- Не використовуйте тканину з хімічним просоченням для очищення поверхні рідкокристалічної панелі.
- При використанні тканини із хімічним просоченням для очищення корпусу дотримуйтесь інструкцій з використання тканини із хімічним просоченням.

**Оберігайте панель від впливу легких хімічних речовин, як-от інсектицидних розприскувачів, розчинників і розріджувачів.**

- Недотримання цієї вимоги може призвести до пошкодження корпусу або відшарування фарби. Крім того, не слід допускати довгого контакту панелі з гумовими або пластмасовими предметами.

### Утилізація

**За потреби утилізації даного виробу зверніться до представників місцевих органів влади або до дилера стосовно правильних методів утилізації.**



# Приладдя

## Приладдя, які постачаються в комплекті

Переконайтесь, що усі наведені нижче приладдя присутні.

### Пульт-передавач дистанційного керування × 1

- DPVF1615ZA



### Кабель-перехідник із 4-полюсним міні-штекером × 1

- DPVF1652ZA



### Батареї для пульта дистанційного керування × 2

(тип AAA/R03/LR03)

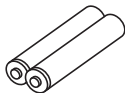

### Фіксатор × 3

- DPVF1056ZA

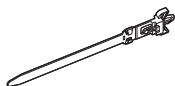

### Кришка USB-накопичувача × 1

Модель 86"

Модель 75"

Модель 55"

Модель 50"

- DPVF2281ZA/X1

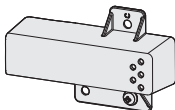

Модель 65"

- DPVF2280ZA/X1

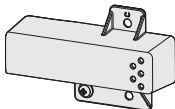

Модель 43"

- DPVF2282ZA/X1

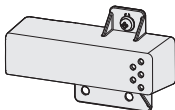

### Шнур живлення

TH-86EQ1W

TH-75EQ1W

(Прибл. 2 м)

- 1JP155AF1U

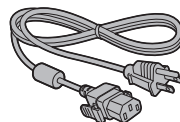

- 1JP155AF1W

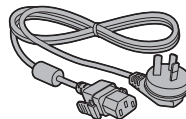

- 2JP155AF1W

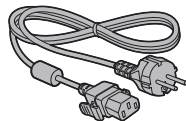

- 3JP155AF1W

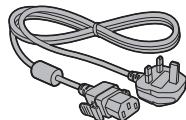

TH-65EQ1W

(Прибл. 2 м)

- 1JP155AF1W

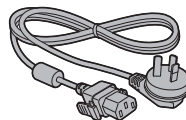

- 2JP155AF1W

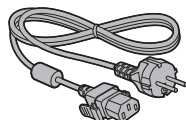

- 3JP155AF1W

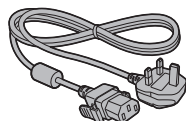

TH-55EQ1W

TH-50EQ1W

TH-43EQ1W

(Прибл. 1,8 м)

- TZSH03039

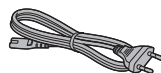

- TZSH03040

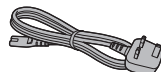

- TZSH03041

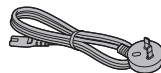



### Увага

- Зберігайте дрібні деталі належним чином у недоступному для маленьких дітей місці.
- Інвентарні номери приладдя можуть змінюватися без попереднього повідомлення. (Фактичний інвентарний номер може відрізнятись від номерів, зазначених вище.)
- У разі втрати приладдя придбайте його в дилера. (Доступне у відділі обслуговування клієнтів)
- Належним чином утилізуйте пакувальні матеріали після розпакування компонентів.

## Батарейки пульта дистанційного керування

Відкрийте кришку батарейного відсіку.

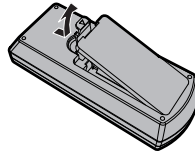

Вставте батарейки та закрийте кришку батарейного відсіку.

(Установлюйте, починаючи з боку, позначеного ⊖.)

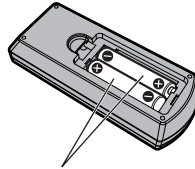

Тип AAA/R03/LR03

### Примітка

- Неправильне встановлення батарейок може спричинити витік електроліту й корозію, які можуть призвести до пошкодження пульта дистанційного керування.
- Утилізуйте використані батарейки відповідно до вимог щодо охорони навколишнього середовища.

### Дотримуйтесь наведених нижче запобіжних заходів.

1. Завжди заміняйте обидві батарейки.
2. Не встановлюйте батарейку, яка використовувалася, разом із новою.
3. Не використовуйте батарейки різних типів (наприклад, марганець-діоксидні та лужні тощо).
4. Не намагайтеся заряджати чи розбирати батарейки та не кидайте їх у вогонь.
5. Не спалюйте і не розкривайте батарейки. Крім того, не піддавайте батарейки надто сильному нагріванню, наприклад, від сонячних променів, вогню тощо.

## Приєднання кришки USB-накопичувача

У разі використання USB-накопичувача для захисту пристрою можна використовувати кришку USB-накопичувача.

### Приєднайте кришку USB-накопичувача, використовуючи отвори під гвинти відповідно до моделі.

Кришка USB-накопичувача

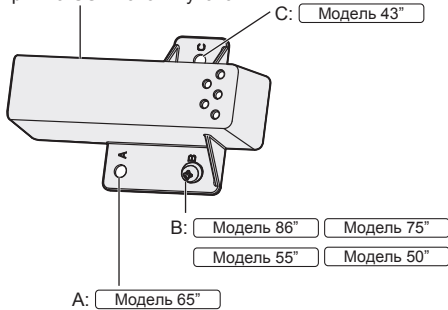

### 1 Уставте USB-накопичувач у USB-роз'єм на боці дисплея.

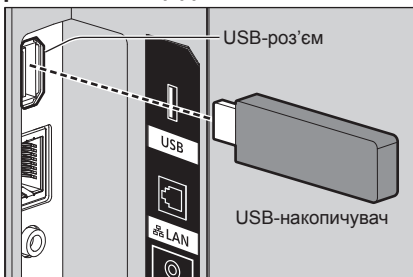

### 2 Приєднайте кришку USB-накопичувача, уставивши гвинт M4 в отвір під гвинт на дисплеї.

### 3 Затягніть гвинт M4, щоб закріпити кришку USB-накопичувача.

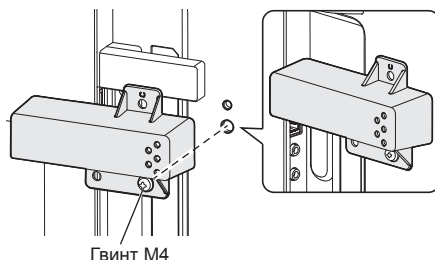

## Застереження щодо пересування

Модель 86"

Модель 75"

Дисплей має ручки для переміщення. Тримайтеся за них, переміщуючи дисплей.

Модель 86"

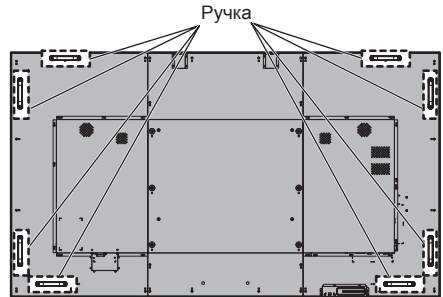

Модель 75"

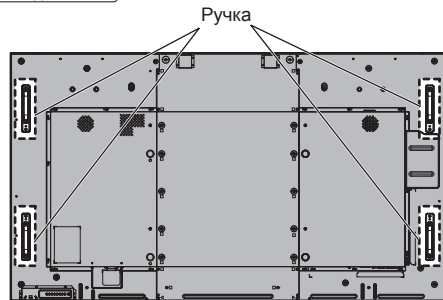

#### Примітка

- Не торкайтеся інших частин, крім ручок.
  - Для пересування цього пристрою потрібна зазначена кількість людей.
- Модель 86"    Модель 75": 4 або більше
- При недотриманні цієї умови можливе падіння пристрою з загрозою травм.
- Переміщуючи пристрій, тримайте рідкокристалічну панель вертикально.
- Переміщення пристрою рідкокристалічною панеллю вгору або вниз може призвести до деформації панелі або внутрішніх пошкоджень.
- Не тримайтеся за верхню, нижню, праву та ліву частину корпусу або кути виробу. Не тримайтеся за передню поверхню рідкокристалічної панелі. Не допускайте ударів по таких частинах.

Це може призвести до пошкодження рідкокристалічної панелі.

Панель також може тріснути, призводячи до травмування.

# Рим-болт

Модель 86"

Модель 75"

Дисплей має отвори для кріплення рим-болтів (M10). Під час встановлення використовуйте їх для підвішування дисплея.

Використовуйте рим-болт тільки для тимчасового підвішування та пересування під час встановлення. Його не можна використовувати для постійного підвішування як способу встановлення.

## Примітка

- 86/75-дюймові моделі мають отвори для кріплення рим-болтів. 65/55/50/43-дюймові моделі не мають.

Положення для кріплення рим-болтів  
(доступні в продажу)

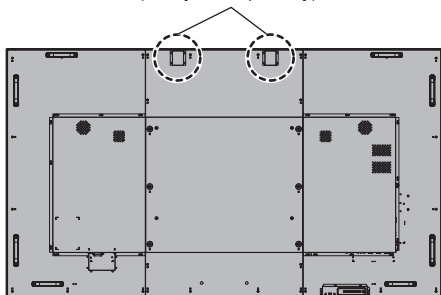

## Примітка

- Встановлення має виконувати спеціаліст із встановлення.
- Не підвішуйте, використовуючи тільки 1 рим-болт.
- Використовуйте доступні у продажу рим-болти M10 із довжиною тіла від 12 мм до 40 мм, що відповідають створюваному виробом навантаженню.
- Використовуйте рим-болти, що відповідають стандарту ISO 3266. Також для підвішування використовуйте інші деталі (дріт тощо), що відповідають стандарту ISO.
- Кут підвішування має дорівнювати або перевищувати 60°.
- Після встановлення вийміть рим-болти та закрийте отвори заглушками для рим-болтів, знятими під час їх кріплення.

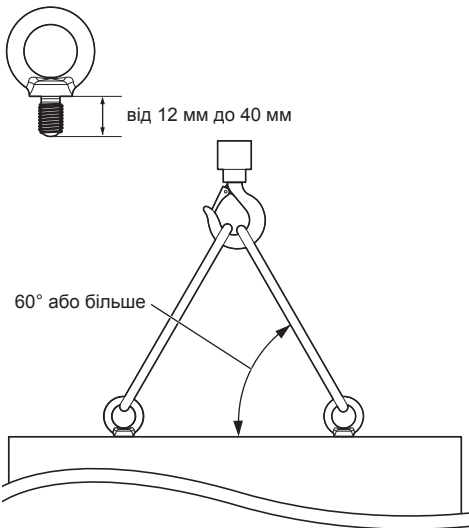

# Підключення

## Приєднання й закріплення шнура живлення/Закріплення кабелю

Модель 86"

Модель 75"

Модель 65"

Задня панель пристрою



### Закріплення шнура живлення

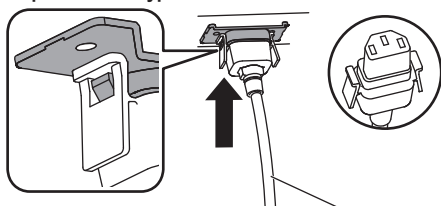

Шнур живлення  
(входить до комплекту постачання)

### Уставте штепсель у дисплей.

Вставляйте штепсель до клацання.

#### Примітка

- Впевніться, що штепсель заблокований як з лівого, так і з правого боку.

### Від'єднайте шнур живлення змінного струму

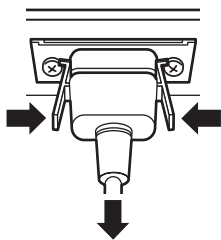

Витягніть штепсель, натиснувши на два виступи.

#### Примітка

- Не використовуйте мережевий шнур із пошкодженими ручками. У протилежному випадку з'єднувач мережевого шнура та гніздо AC IN можуть бути з'єднані неправильно. З питань ремонту мережевого шнура звертайтеся до дилера, у якого ви придбали цей виріб.
- При від'єднанні шнура живлення спочатку обов'язково виймайте штекер з розетки живлення.
- Шнур живлення, який входить до комплекту постачання, призначений виключно для використання з цим пристроєм. Не використовуйте його для інших цілей.

Модель 55"

Модель 50"

Модель 43"

Задня панель пристрою

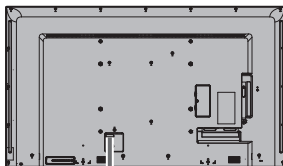

Надійно закріпіть шнур живлення на задній панелі пристрою.

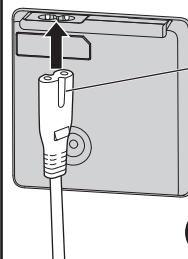

Шнур живлення  
(входить до комплекту постачання)

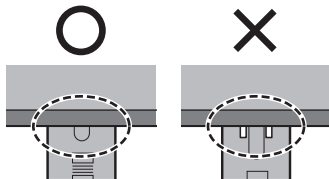

Вставте штепсель шнура живлення до кінця (щоб лінії не було видно).

Обладнання класу II

#### Примітка

- При від'єднанні шнура живлення спочатку обов'язково виймайте штекер з розетки живлення.
- Шнур живлення, який входить до комплекту постачання, призначений виключно для використання з цим пристроєм. Не використовуйте його для інших цілей.

## Закріплення кабелю

### Примітка

- До комплекту цього виробу входять 3 затискачі. Закріпіть кабелі в 3-х положеннях, використовуючи отвори для затискачів, як показано нижче.
- Перед тим як увімкнути живлення, закрийте отвори (у 3 місцях) фіксаторами.  
Інакше в ці отвори можуть потрапити сторонні предмети, внаслідок чого може статися займання.
  - Якщо вам необхідні додаткові фіксатори, придбайте їх у дилера. (Доступне у відділі обслуговування клієнтів)

Модель 86"

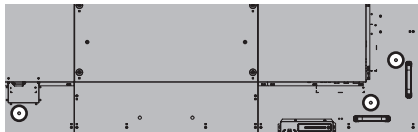

Модель 75"



Модель 65"

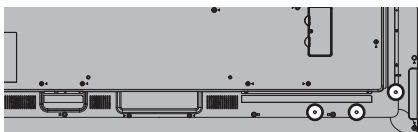

Модель 55"



Модель 50"



Модель 43"



## 1. Прикріпіть фіксатор

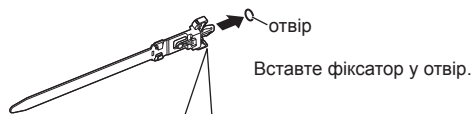

### Щоб зняти з пристрою:

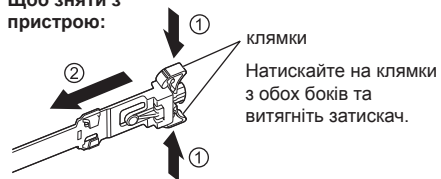

## 2. Зв'яжіть кабелі



### Щоб послабити:



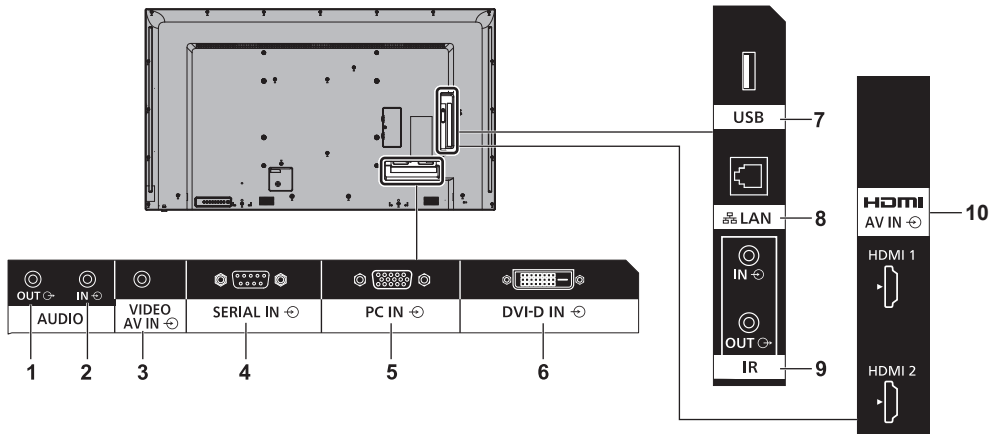

**1 AUDIO OUT:** Аналогове вихідне аудіогніздо  
Приєднайте до аудіообладнання з аналоговим вхідним аудіогніздом.

**2 AUDIO IN:** Аналогове вхідне аудіогніздо

**3 AV IN (VIDEO):** Композитне вхідне відео-/ аудіогніздо  
Приєднайте до відеообладнання з композитним виведенням сигналу.

**4 SERIAL IN:** Вхідне гніздо SERIAL  
Керування дисплеєм через підключення до ПК.

**5 PC IN:** Вхідне гніздо ПК  
Приєднайте до відеогнізда ПК, відеообладнання з виходом „YPbPr/ΥCвCr” або „RGB”.

**6 DVI-D IN:** Вхідне гніздо DVI-D  
Приєднайте до відеообладнання з виходом DVI-D.

**7 USB:** Гніздо USB  
Підключення USB-накопичувача для використання „USB-медіаплеєр” або „Memory viewer”. Він також може бути використаний для подачі живлення 5В/2А на зовнішній пристрій, коли відображається зображення.

**8 LAN:** Гніздо LAN  
Керування дисплеєм через підключення до мережі.

**9 IR IN, IR OUT:** Вхідне / вихідне гніздо інфрачервоного сигналу  
Використовуйте його при управлінні декількома дисплеями за допомогою одного пульта дистанційного керування.

**10 AV IN (HDMI 1, HDMI 2):** Вхідне гніздо HDMI  
Приєднайте до такого відеообладнання, як відеомагнітофон або DVD-плеєр тощо.

## Перед підключенням

- Перед підключенням кабелів уважно прочитайте розділ підключення зовнішнього пристрою в інструкції з експлуатації.
- Перед підключенням кабелів вимкніть живлення всіх пристроїв.
- Врахуйте наступні моменти перед підключенням кабелів. Недотримання цих вимог може стати причиною несправностей.
  - Під час підключення кабелю до корпусу або пристрою, підключеного безпосередньо до нього, забезпечте контакт із будь-якими найближчими металевими об'єктами для усунення статичної електрики перед виконанням робіт.
  - Не використовуйте надто довгі кабелі для підключення пристрою або його корпусу до інших пристроїв. Чим довшим є кабель, тим сприйнятливіший він до перешкод. Оскільки при використанні згорнутого кабелю він діє як антена, сприйнятливість до перешкод підвищується.
  - При підключенні кабелів вставте їх у з'єднувальний роз'єм пристрою, що підключається, щоб забезпечити заземлення.
- Якщо для підключення зовнішнього пристрою до системи потрібен кабель, який не входить до комплекту постачання та недоступний як додаткове приладдя, його потрібно придбати окремо.
- Якщо зовнішній профіль роз'єму з'єднувального кабелю має великі розміри, він може стикатися з периферією, як-от задня кришка чи роз'єм сусіднього з'єднувального кабелю. Використовуйте з'єднувальний кабель з роз'ємом відповідного розміру.
- Під час підключення кабелю локальної мережі зі штепсельною вилкою з кришкою пам'ятайте, що кришка вилки може стикатися із задньою кришкою, перешкоджаючи від'єднанню кабелю.
- Якщо відеосигнали від відеообладнання мають значні спотворення, зображення на екрані може коливатися. У цьому випадку необхідно підключити коректор тимчасових спотворень (КТС).
- Під час порушення синхронізації виходу сигналів від ПК або відеообладнання, наприклад при зміні налаштувань вихідного відеосигналу, можливе тимчасове порушення кольору відео.
- Пристрій приймає композитні відеосигнали, сигнали YPbPr/YCbCr (PC IN), аналогові сигнали RGB (PC IN) та цифрові сигнали.
- Деякі моделі ПК несумісні з пристроєм.
- Використовуйте компенсатор кабелю при підключенні пристроїв із застосуванням довгих кабелів. В іншому випадку зображення може відобразитися неналежним чином.



# Ознайомлення з елементами керування

## Дисплей

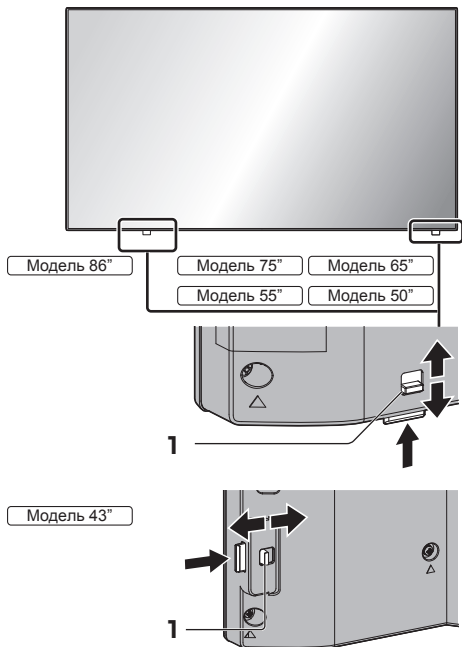

- Посуньте важіль на задній панелі, щоб витягти індикатор живлення й ІЧ-приймач дистанційного керування.

Щоб заховати їх, посуньте той самий важіль або просто натисніть нижню поверхню ІЧ-приймача дистанційного керування.

### Примітка

- Для звичайного використання витягніть індикатор живлення та ІЧ-приймач системи дистанційного керування з бокової сторони головного блоку за допомогою важеля на задній панелі. Залежно від конфігурації, наприклад, при використанні відеосистеми, зберігайте їх у головному блоці.

## 1 Індикатор живлення/ІЧ-приймач дистанційного керування

Індикатор живлення горить.

**Коли живлення пристрою увімкнено (Кнопка включення/виключення основного живлення: УВІМК.)**

- Відображається зображення: зелений
- Коли пристрій переходить до режиму очікування внаслідок роботи таких функцій: жовтогарячий (красний/зелений)
  - Режим очікування внаслідок роботи функції „Управление питанием”
  - Режим очікування, коли для [Управление HDMI-CEC] встановлене значення [Включить] і принаймні для однієї [Функция связи] встановлене значення, відмінне від [Отключить]
  - Режим очікування, коли для [Управление по сети] встановлене значення [ВКЛ]
  - Режим очікування під час режиму відтворення запланованого
- Режим очікування за інших умов: червоний

**Коли живлення пристрою вимкнено (Кнопка включення/виключення основного живлення: ВИМК.): Не горить**

### Примітка

- Навіть якщо пристрій та індикатор живлення вимкнено, деякі схеми можуть залишатися ввімкненими.
- Якщо індикатор живлення горить жовтогарячим світлом, енергоспоживання в режимі очікування в цілому вище, ніж у випадку, коли індикатор живлення горить червоним світлом.

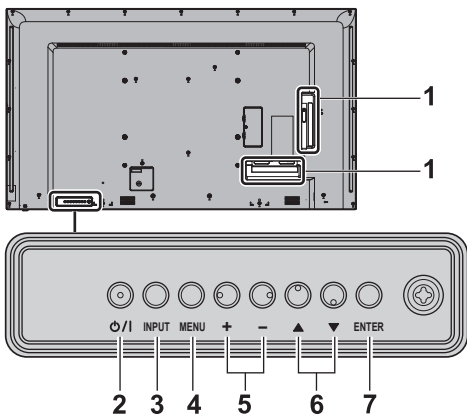

## 6 <▲ (Блок)> / <▼ (Блок)>

Вибір параметра на екрані меню.

## 7 <ENTER (Блок)>

Конфігурування параметра на екрані меню.  
Перемикання режиму формату зображення.

## 8 Вбудовані динаміки

Звук виводиться в напрямку назад.

### Примітка

- Щоб відтворити звук через вбудовані динаміки пристрою, для параметра [Вибір вихода] у меню [Звук] виберіть значення [Динаміки].

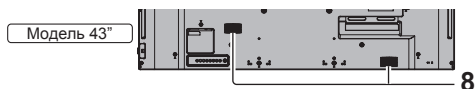
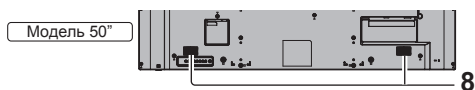
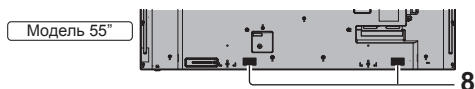
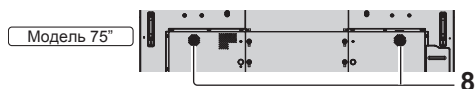
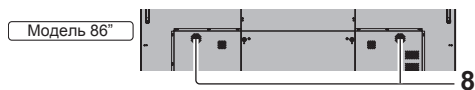

## 1 Вхідне/вихідне гніздо зовнішнього обладнання

Приєднайте до відеообладнання, ПК тощо (Див. стор. 14)

## 2 <Кнопка ввімкнення/вимкнення основного живлення> (⏻/⏻)

Увімкнення / вимкнення живлення.

## 3 <INPUT (Блок)>

Вибір приєданого пристрою.

## 4 <MENU (Блок)>

Відображення екрана меню.

## 5 <+ (Блок)> / <- (Блок)>

Настроювання гучності.

В екрані меню переключаються налаштування або регулюється рівень налаштувань.

## Пульт-передавач дистанційного керування

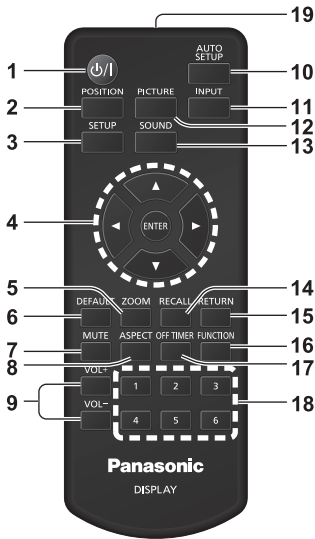

### 1 Кнопка режиму очікування (УВІМК./ВИМК.) (⏻/⏻)

- Увімкнення або вимкнення живлення під час увімкнення пристрою за допомогою <Кнопка вклучення/виключення основного живлення>. (Див. стор. 20)

### 2 POSITION

### 3 SETUP

### 4 ENTER / кнопки курсору (▲▼◀▶)

- Використовуються для роботи з екранами меню.

### 5 ZOOM

- Вхід в режим цифрового масштабування.

### 6 DEFAULT

- Скидання налаштувань зображення, звуку тощо на налаштування за замовчуванням.

### 7 MUTE

- Увімкнення / вимикання звуку.

### 8 ASPECT

- Налаштування формату зображення.

### 9 VOL + / VOL -

- Регулювання рівня гучності звуку.

### 10 AUTO SETUP

- Автоматичне налаштування позиції / розміру екрана.

### 11 INPUT

- Переключення на вхід, що відобразиться на екрані.

### 12 PICTURE

### 13 SOUND

### 14 RECALL

- Відображення поточного стану налаштувань режиму входу, режиму формату зображення тощо.

### 15 RETURN

- Використовується для повернення до попереднього меню.

### 16 FUNCTION

- Відображення [Справка функціональних кнопок].

### 17 OFF TIMER

- Перехід до режиму очікування після закінчення встановленого періоду часу.

### 18 Цифрові кнопки (1–6)

- Використовуються як кнопки швидкого вибору команд шляхом призначення їм часто використовуваних операцій.

### 19 Передача сигналу

#### Примітка

- У цьому посібнику з експлуатації для кнопок пульта дистанційного керування і пристрою використовується таке позначення < >.

(Приклад: <INPUT>.)

Робота пристрою роз'яснюється головним чином на основі кнопок пульта дистанційного керування, але Ви також можете користуватися кнопками на пристрої, коли вони виконують ті ж функції.

# Основні елементи керування

Кнопка включення/виключення основного живлення (⏻/⏷)

(задня панель пристрою)

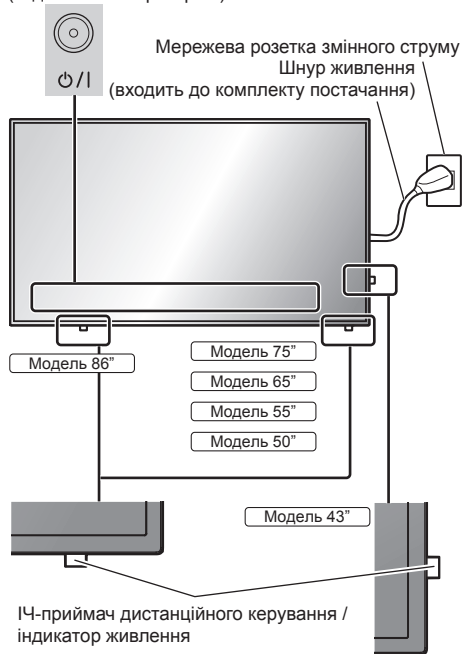

Під час роботи направляйте пульт дистанційного керування безпосередньо на датчик пульта дистанційного керування пристрою.



## Примітка

- Для нормального використання витягніть ІЧ-приймач системи дистанційного керування з бокової сторони головного блоку за допомогою важеля на задній панелі. (Див. стор. 16)
- Не розміщуйте перешкоди між ІЧ-приймачем дистанційного управління головного блоку та пультом дистанційного керування.
- Використовуйте пульт дистанційного керування перед ІЧ-приймачем дистанційного керування або з ділянці прямої видимості ІЧ-приймача.
- Якщо направляти пульт дистанційного керування безпосередньо на ІЧ-приймач дистанційного керування головного блоку, відстань до ІЧ-приймача дистанційного керування має бути приблизно 7 м або менше. Залежно від кута відстань може бути меншою.
- Не піддавайте ІЧ-приймач дистанційного керування головного блоку дії прямих сонячних променів або сильного люмінесцентного освітлення.

## 1 Приєднайте штекер шнура живлення до дисплея.

(Див. стор. 12)

## 2 Приєднайте штепсельну вилку до мережевої розетки.

### Примітка

- Типи штепсельних вилок відрізняються залежно від країни. Тому штепсельна вилка, зображена ліворуч, може відрізнятись від тієї, котра підходить до Вашого пристрою.
- При від'єднанні шнура живлення спочатку обов'язково виймайте штекер з розетки живлення.
- Налаштування можуть не зберегтись в разі від'єднання вилки живлення відразу після зміни налаштувань в екранному меню. Від'єднуйте вилку живлення тільки після достатньої паузи або після вимкнення живлення за допомогою пульта дистанційного управління, управління RS-232C або управління по локальній мережі.

## 3 Натисніть <Кнопка включення/виключення основного живлення> (⏻/⏷) на пристрої, щоб увімкнути живлення.

- Індикатор живлення: Зелений (Відображається зображення.)
- Коли живлення пристрою увімкнено, зникає індикатор живлення, можлива робота з пультом дистанційного керування.
- Коли індикатор живлення світиться, не потрібно натискати <Кнопка включення/виключення основного живлення> (⏻/⏷) на пристрої. Скористайтеся пультом дистанційного керування, щоб індикатор живлення засвітився зеленим (з'явиться зображення).

## ■ Увімкнення/вимкнення живлення за допомогою пульта дистанційного керування

### Для увімкнення дисплея

- Коли живлення пристрою увімкнене (індикатор живлення світиться червоним або жовтогарячим), натисніть <Кнопка режиму очікування (УВИМК./ВИМК.)> (⏻/⏷). З'явиться зображення.
- Індикатор живлення: Зелений (Відображається зображення.)

### Для вимкнення дисплея

- Коли живлення пристрою увімкнене (індикатор живлення світиться зеленим), натисніть <Кнопка режиму очікування (УВИМК./ВИМК.)> (⏻/⏷). Живлення буде вимкнено.
- Індикатор живлення: Червоний (режим очікування)

#### Примітка

- Під час роботи функції „Управление питанием” індикатор живлення загоряється жовтогарячим кольором у стані вимкненого живлення.
- Після від'єднання штепсельної вилки індикатор живлення ще світитиметься деякий час. Це не вважається несправністю.
- Натисніть <Кнопка включення/виключення основного живлення> (⏻/⏷) на пристрої, щоб його вимкнути, коли живлення пристрою увімкнене або пристрій перебуває в режимі очікування.

## ■ Коли пристрій вмикається вперше

Відображається такий екран.

### 1 Виберіть мову за допомогою ▲ ▼ і натисніть <ENTER>.



### 2 У разі вертикального встановлення виберіть [Портрет] за допомогою ▲ ▼ і натисніть <ENTER>.

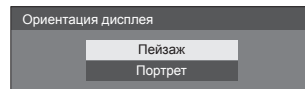

#### Примітка

- Після вибору елементів екрани не будуть відображатися при включенні в наступний раз. Налаштування кожного пункту можна скинути в перелічених нижче розділах меню.  
[Язык экранного меню]  
[Ориентация дисплея]

## ■ Повідомлення про вмикання живлення

При включенні живлення пристрою відображається наступне повідомлення:

### Відключення живлення при бездіяльності

Включено <<Выключение питания без операций>>.

Коли параметр [Выключение питания без операций] в меню [Установка] встановлений на [Включить], кожного разу під час увімкнення живлення відображається попереджувальне повідомлення.

### Відомості про „Управление питанием”

Последнее отключение из-за <<Управление питанием>>.

Коли активна функція „Управление питанием”, кожного разу під час увімкнення живлення відображається інформаційне повідомлення.

Відображення цих повідомлень можна налаштувати в наступному меню:

- [Установки включения питания] меню  
Информация(авто выкл. питания)  
Информация (управление питанием)

# Технічні характеристики

## Модель №

Модель 86" : TH-86EQ1W

Модель 75" : TH-75EQ1W

Модель 65" : TH-65EQ1W

Модель 55" : TH-55EQ1W

Модель 50" : TH-50EQ1W

Модель 43" : TH-43EQ1W

## Споживча потужність

Модель 86" :

363 Вт

Модель 75" :

296 Вт

Модель 65" :

185 Вт

Модель 55" :

195 Вт

Модель 50" :

178 Вт

Модель 43" :

162 Вт

## Із вимкненим живленням

0,3 Вт

## В режимі очікування

0,5 Вт

## Панель РК-дисплею

Модель 86" :

86-дюймова IPS-панель (підсвічування Edge LED), формат зображення — 16:9

Модель 75" :

75-дюймова IPS-панель (підсвічування Edge LED), формат зображення — 16:9

Модель 65" :

65-дюймова VA-панель (підсвічування Direct LED), формат зображення — 16:9

Модель 55" :

55-дюймова VA-панель (підсвічування Direct LED), формат зображення — 16:9

Модель 50" :

50-дюймова VA-панель (підсвічування Direct LED), формат зображення — 16:9

Модель 43" :

43-дюймова VA-панель (підсвічування Direct LED), формат зображення — 16:9

## Розмір екрана

Модель 86" :

1 895 мм (Ш) × 1 065 мм (В) × 2 174 мм (діагональ) / 74,60 дюйма (Ш) × 41,96 дюйма (В) × 85,60 дюйма (діагональ)

Модель 75" :

1 649 мм (Ш) × 927 мм (В) × 1 892 мм (діагональ) / 64,94 дюйма (Ш) × 36,53 дюйма (В) × 74,51 дюйма (діагональ)

Модель 65" :

1 428 мм (Ш) × 803 мм (В) × 1 639 мм (діагональ) / 56,23 дюйма (Ш) × 31,63 дюйма (В) × 64,52 дюйма (діагональ)

Модель 55" :

1 209 мм (Ш) × 680 мм (В) × 1 387 мм (діагональ) / 47,62 дюйма (Ш) × 26,78 дюйма (В) × 54,63 дюйма (діагональ)

Модель 50" :

1 095 мм (Ш) × 616 мм (В) × 1 257 мм (діагональ) / 43,14 дюйма (Ш) × 24,26 дюйма (В) × 49,50 дюйма (діагональ)

Модель 43" :

941 мм (Ш) × 529 мм (В) × 1 079 мм (діагональ) / 37,05 дюйма (Ш) × 20,84 дюйма (В) × 42,51 дюйма (діагональ)

## Кількість пікселів

8 294 400

(3 840 (горизонтально) × 2 160 (вертикально))

## Габаритні розміри (Ш × В × Г)

Модель 86" :

1 928 мм × 1 099 мм × 86 мм (без рукояток: 76 мм) / 75,91 дюйма × 43,27 дюйма × 3,39 дюйма (без рукояток: 2,99 дюйма)

Модель 75" :

1 681 мм × 959 мм × 73 мм (без рукояток: 66 мм) / 66,19 дюйма × 37,76 дюйма × 2,88 дюйма (без рукояток: 2,58 дюйма)

Модель 65" :

1 459 мм × 835 мм × 82 мм / 57,5 дюйма × 32,9 дюйма × 3,30 дюйма

Модель 55" :

1 240 мм × 712 мм × 62 мм / 48,9 дюйма × 28,0 дюйма × 2,50 дюйма

Модель 50" :

1 124 мм × 647 мм × 70 мм / 44,26 дюйма × 25,48 дюйма × 2,76 дюйма

Модель 43" :

969 мм × 560 мм × 61 мм / 38,15 дюйма × 22,05 дюйма × 2,40 дюйма

## Маса

Модель 86"

Прибл. 66,0 кг / 145,5 фунтів нетто

Модель 75"

Прибл. 56,0 кг / 123,5 фунтів нетто

Модель 65"

Прибл. 27,0 кг / 59,6 фунтів нетто

Модель 55"

Прибл. 17,0 кг / 37,5 фунтів нетто

Модель 50"

Прибл. 14,0 кг / 30,0 фунтів нетто

Модель 43"

Прибл. 9,0 кг / 19,9 фунтів нетто

## Джерело живлення

TH-86EQ1W, TH-75EQ1W:

110 – 240 В ~ (110 – 240 В змінного струму),  
50/60 Гц

TH-65EQ1W, TH-55EQ1W, TH-50EQ1W, TH-43EQ1W:

220 – 240 В ~ (220 – 240 В змінного струму),  
50/60 Гц

## Умови експлуатації

### Температура

0 – 40 °C (32 – 104 °F)\*1

### Вологість

20 % – 80 % (без конденсації)

## Час роботи

Модель 86"

Модель 75"

24 години/добу

Модель 65"

Модель 55"

Модель 50"

Модель 43"

18 годин/добу

## Єдальні рознімання

### HDMI 1

### HDMI 2

Гніздо ТИП А\*2 × 2

Аудіосигнал:

Лінійний PCM (частоти дискретизації: 48 кГц,  
44,1 кГц, 32 кГц)

### DVI-D IN

24-штирковий DVI-D × 1:

Сумісний з DVI, версія 1.0

Сумісний із HDCP 1.1

### AV IN

4-полюсний міні-роз'єм для відео/аудіо (M3) × 1

Відео: 1,0 Вп-п (75 Ом)

Аудіо: Стерео міні-роз'єм (M3) × 1, 0,5 В  
(середньоквадратичне значення)

## PC IN

15-штирковий D-подібний міні-роз'єм (сумісний  
із DDC2B) × 1

Y/G:

1,0 Вп-п (75 Ом) (із сигналом синхронізації)

0,7 Вп-п (75 Ом) (без сигналу синхронізації)

Rv/Sv/B:

0,7 Вп-п (75 Ом) (без сигналу синхронізації)

Rr/Cr/R:

0,7 Вп-п (75 Ом) (без сигналу синхронізації)

HD/VD:

TTL (високий імпеданс)

## AUDIO IN

Стерео міні-роз'єм (M3) × 1, 0,5 В

## AUDIO OUT

Стерео міні-роз'єм (M3) × 1, 0,5 В  
(середньоквадратичне значення)

Вихід: Змінний (від -∞ до 0 дБ)  
(вхід 1 кГц 0 дБ, навантаження 10 кОм)

## SERIAL IN

Гніздо послідовного керування

9-штирковий D-подібний міні-роз'єм × 1:

Сумісний з RS-232C

## LAN

RJ45 × 1:

Для мережевого підключення, сумісного з  
PLink

Спосіб зв'язку:

RJ45, 10BASE-T / 100BASE-TX / 1000BASE-T

## IR IN

Стерео міні-роз'єм (M3) × 1

## IR OUT

Стерео міні-роз'єм (M3) × 1

## USB

Конектор USB × 1, типу А

5 В / 2 А постійного струму

## Звук

### Динаміки

Модель 86"

Модель 75"

15 мм × 25 мм × 1 / φ 70 мм × 1 × 2 шт.

Модель 65"

Модель 55"

Модель 50"

Модель 43"

50 мм × 25 мм × 2 шт.

### Виведення звуку

20 Вт [10 Вт + 10 Вт] (10 % THD)



## **Пульт-передавач дистанційного керування**

### **Джерело живлення**

3 В постійного струму  
(батареїка (типу AAA/R03/LR03) × 2)

### **Робочий діапазон**

Прибл. 7 м (22,9 футів)  
(у разі роботи безпосередньо перед ІЧ-приймачем дистанційного керування)

### **Маса**

Прибл. 63 г / 2,22 унції (з батарейками)

### **Габаритні розміри (Ш × В × Г)**

48 мм × 134 мм × 20 мм /  
1,89 дюйма × 5,28 дюйма × 0,76 дюйма

\*1: Температура навколишнього середовища для використання цього пристрою на великій висоті (1 400 м (4 593 футів) і вище, але нижче 2 800 м (9 186 футів) над рівнем моря): від 0 °C до 35 °C (від 32 °F до 95 °F)

\*2: VIERA LINK не підтримується.

### **Примітка**

- Конструкція та технічні характеристики можуть змінюватися без попереднього повідомлення. Для маси та габаритів указано приблизні значення.

# Ліцензія на програмне забезпечення

Даний продукт оснащений наступним програмним забезпеченням:

- (1) програмне забезпечення, розроблене незалежно корпорацією Panasonic Connect Co., Ltd. або для неї,
- (2) програмне забезпечення, що належить третій стороні і ліцензоване для корпорації Panasonic Connect Co., Ltd.,
- (3) програмне забезпечення, ліцензоване за універсальною загальнодоступною ліцензією GNU, версія 2.0 (GPL V2.0),
- (4) програмне забезпечення, ліцензоване за універсальною загальнодоступною ліцензією обмеженого застосування GNU, версія 2.1 (LGPL V2.1) та/або
- (5) програмне забезпечення з відкритим вихідним кодом, крім програмного забезпечення, ліцензованого за GPL V2.0 та/або LGPL V2.1.

Програмне забезпечення, класифіковане як (3) - (5), поширюється з метою, що воно буде корисним, але БЕЗ БУДЬ-ЯКИХ ГАРАНТІЙ, навіть без неявної гарантії ПРИДАТНОСТІ ДЛЯ ПРОДАЖУ або ВІДПОВІДНОСТІ ПЕВНИЙ МЕТІ. Подроблиці доступні в умовах ліцензування, що відображаються у разі вибору [Ліцензія програм. обслуговування] після зазначеної операції в меню [Налаштування] даного продукту.

На протязі як мінімум трьох (3) років з моменту поставки даного продукту компанія Panasonic Connect Co., Ltd. зобов'язується надавати будь-якій третій стороні, що зв'язується з нами з використанням наведених нижче контактних даних, за оплату в розмірі, що не перевищує вартість для нас фізичного виконання розподілу вихідного коду, повної машиничитної копії відповідного вихідного коду, за ліцензією GPL V2.0, LGPL V2.1 або іншими ліцензіями з відповідним повідомленням про дотримання авторських прав.

Контактна інформація:

oss-cd-request@gg.jp.panasonic.com

## Повідомлення про AVC/VC-1/MPEG-4

Даний продукт має ліцензію AVC Patent Portfolio License, VC-1 Patent Portfolio License та MPEG-4 Visual Patent Portfolio License для особистого і некомерційного використання клієнтом або іншого використання в цілях (i) кодування відео відповідно до стандарту AVC, VC-1 та MPEG-4 („відеовіст AVC/VC-1/MPEG-4”) та / або (ii) декодування відеовісту AVC/VC-1/MPEG-4, закодованого клієнтом у рамках особистої й некомерційної діяльності та/чи отриманого від постачальника відеовісту, що має ліцензію на надання відеовісту AVC/VC-1/MPEG-4. Ця ліцензія не поширюється на будь-яке інше використання й не призначена для нього. Додаткову інформацію можна отримати від MPEG LA, LLC. Див. веб-сайт <http://www.mpegla.com>.

## Інформація щодо утилізації в країнах, які не входять в Європейський Союз



Даний символ дійсний тільки на території Європейського Союзу.

При потребі утилізації даного виробу зверніться до місцевого керівництва або дилера щодо правильного методу її здійснення.

### Декларація про Відповідність Вимогам Технічного Регламенту Обмеження Використання деяких Небезпечних Речовин в електричному та електронному обладнанні (затвердженого Постановою №1057 Кабінету Міністрів України)

Виріб відповідає вимогам Технічного Регламенту Обмеження Використання деяких Небезпечних Речовин в електричному та електронному обладнанні (ТР ОВНР).

Вміст небезпечних речовин у випадках, не обумовлених в Додатку №2 ТР ОВНР :

1. свинець (Pb) – не перевищує 0,1wt % ваги речовини або в концентрації до 1000 частин на мільйон;
2. кадмій (Cd) – не перевищує 0,01wt % ваги речовини або в концентрації до 100 частин на мільйон;
3. ртуть (Hg) – не перевищує 0,1wt % ваги речовини або в концентрації до 1000 частин на мільйон;
4. шестивалентний хром (Cr6+) – не перевищує 0,1wt % ваги речовини або в концентрації до 1000 частин на мільйон;
5. полібромбіфеноли (PBB) – не перевищує 0,1% ваги речовини або в концентрації до 1000 частин на мільйон;
6. полібромдефенілові ефіри (PBDE) – не перевищує 0,1wt % ваги речовини або в концентрації до 1000 частин на мільйон.

Информационный центр Panasonic

Для звонков из Москвы: +7 (495) 725-05-65

Бесплатный звонок по России: 8-800-200-21-00

Инфармацыйны цэнтр Panasonic

Для фіксаванай сувязі званок па тэрыторыі Беларусі бясплатны.

Бесплатный звонок со стационарных телефонов из Белоруссии: 8-820-007-1-21-00

Інформаційний центр Panasonic

Міжнародні дзвінки та дзвінки із Києва: +380-44-490-38-98

Безкоштовні дзвінки зі стаціонарних телефонів у межах України: 0-800-309-880

Panasonic ақпараттық орталығы

Қазақстан мен Орта Азиядан қоңырау шалу үшін.

Для звонков из Казахстана и Центральной Азии: +7 (727) 330-88-07; 8-800-0-809-809

## Запис покупця

Номер моделі та серійний номер цього пристрою розташовані на задній панелі. Запишіть серійний номер у рядок, наведений нижче, та збережіть цю інструкцію, а також Ваш чек, у якості свідчення про купівлю на випадок крадіжки або загублення цього пристрою, а також для отримання гарантійних послуг.

**Номер моделі**

**Серійний номер**

Panasonic Connect Co., Ltd.

Українська

Web Site: <https://panasonic.net/cns/prodisplays/>

© Panasonic Connect Co., Ltd. 2022

Надруковано в Китаї