

Betjeningsvejledning Grundlæggende vejledning

UHD LCD-display Til kommercielt brug

Dansk

Modelnr.	TH-86EQ1W	86 tommers model
	TH-75EQ1W	75 tommers model
	TH-65EQ1W	65 tommers model
	TH-55EQ1W	55 tommers model
	TH-50EQ1W	50 tommers model
	TH-43EQ1W	43 tommers model

Indhold

Vigtig sikkerhedsmeddelelse	2
Sikkerhedsforholdsregler	3
Sikkerhedsforholdsregler for anvendelse	6
Tilbehør	8
Forsigtig ved flytning	10
Øjebolt	11
Forbindelser	12
Identificerer controller	16
Grundlæggende controller	19
Specifikationer	21
Softwarelicens	24

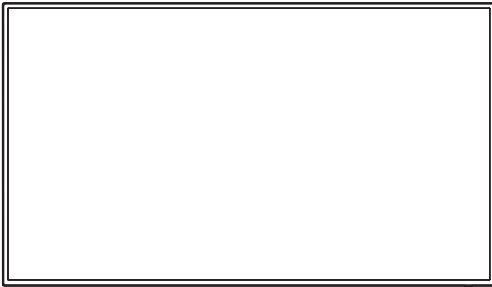

Læs før brug

For flere oplysninger om dette produkt, læs "Betjeningsvejledning – Funktionsmanual".

For at downloade "Betjeningsvejledning – Funktionsmanual", besøg Panasonic-hjemmesiden (<https://panasonic.net/cns/prodisplays/>).

- Kun "Betjeningsvejledning – Grundlæggende vejledning" (dette dokument) er oversat til dit sprog.

Der findes yderligere detaljer i "Betjeningsvejledning – Funktionsmanual" der er tilgængelig på andre sprog.

- Læs denne vejledning, før du betjener apparatet, og gem den til fremtidig reference.
- Illustrationer og skærme i denne betjeningsvejledning er billeder, der kun er til illustrationsformål, og de kan være forskellige fra de aktuelle.
- Beskrivende illustrationer i denne betjeningsvejledning er hovedsagligt baseret på 55-tomme modellen.



4K
PROFESSIONAL

*Aktuel opløsning: 3840 × 2160p

HDMI™

HEVC Advance™
Covered by patents at patentlist.accessadvance.com

Bemærk:

Billedet kan fryse. Hvis du fremviser et stillbillede over en længere periode, bliver billedet muligvis på skærmen. Det forsvinder dog, når et billede i bevægelse fremvises i et stykke tid.

Varemærker

- Microsoft, Windows, Internet Explorer og Microsoft Edge er registrerede varemærker eller varemærker tilhørende Microsoft Corporation i USA og/eller andre lande.
- Mac, macOS og Safari er varemærker tilhørende Apple Inc. registreret i USA og andre lande.
- PJLink er et registreret eller afventende varemærke i Japan, USA, og andre lande og områder.
- HDMI, High-Definition Multimedia Interface og HDMI-logoet er varemærker eller registrerede varemærker tilhørende HDMI Licensing Administrator, Inc. i USA og andre lande.
- JavaScript er et registreret varemærke eller et varemærke tilhørende Oracle Corporation og dets datterselskaber og associerede selskaber i USA og/eller andre lande.
- Crestron Connected, Crestron Connected logo, Crestron Fusion, Crestron RoomView og RoomView er varemærker eller registrerede varemærker tilhørende Crestron Electronics, Inc. i USA og/eller andre lande.
- Cisco Systems er et registreret varemærke tilhørende Cisco Systems, Inc. i USA og andre lande.

Selv om der ikke er lavet en optegnelse over virksomheds- eller produktvaremærker, er disse varemærker blevet respekteret fuldstændigt.

Vigtig sikkerhedsmeddelelse

ADVARSEL

- 1) Produktet må ikke udsættes for dryp eller sprøjt, da dette kan medføre brand eller elektrisk stød.

Anbring ikke beholdere indeholdende væske (blomstervaser, kopper, kosmetik, eller lignende) oven på apparatet. (heller ikke på hylde osv. anbragt over apparatet)

Ingen nøgne flammekilder, såsom tændte stearinlys, må placeres oven på apparatet.

- 2) Fjern ikke dækslet, for at forhindre elektrisk stød. Den findes ingen dele inden i apparatet, som kan serviceres af brugeren. Overlad service til en kvalificeret servicetekniker.

- 3) **[86 tommer model]** **[75 tommer model]** **[65 tommer model]**

Fjern ikke jordstikket på netstikket. Dette apparat er udstyret med et trebenet netstik med jording. Dette stik passer kun i en stikkontakt med jording. Dette er en sikkerhedsforanstaltning. Hvis du ikke er i stand til at sætte stikket i stikkontakten, skal du kontakte en elektriker.

Tilsidesæt ikke jordingsstikkets formål.

- 4) **[86 tommer model]** **[75 tommer model]** **[65 tommer model]**

Kontroller, at jordingsbenet på netstikket er tilsluttet korrekt, for at undgå elektrisk stød.

FORSIGTIG

Dette apparat er beregnet til brug i miljøer, som er relativt fri for elektromagnetiske felter.

Brug af dette apparat nær ved kilder med stærke elektromagnetiske felter, eller hvor elektrisk støj kan overlape indgangssignalerne, kan forvrænge billede og lyd eller forårsage interferens som støj.

For at undgå beskadigelse af dette apparat skal det holdes væk fra stærke elektromagnetiske felter.

ADVARSEL:

Dette udstyr er i overensstemmelse med klasse A i CISPR32.

Dette udstyr kan i et beboelsesområde medføre radiointerferens.

Sikkerhedsforholdsregler

ADVARSEL

■ Opsætning

Denne LCD-skærm må kun anvendes med følgende valgfrie tilbehør.

Brug af andre typer tilbehør kan forårsage ustabilitet, hvilket kan medføre mulighed for skade.

Installer soklen og vægbeslaget, et valgfrit tilbehør, korrekt. Forhør dig med en autoriseret forhandler for installation.

Der kræves følgende antal mennesker til installation.

86 tommers model **75 tommers model**: 4 eller flere

65 tommers model **55 tommers model** **50 tommers model**

43 tommers model: 2 eller flere

• Sokkel

75 tommers model: TY-ST75PE9

65 tommers model: TY-ST55PE9

55 tommers model **50 tommers model** **43 tommers model**:

TY-ST43PE8

• Vægbeslag*1

86 tommers model **75 tommers model** **65 tommers model**:

TY-WK98PV1

• Alarmsoftware

(Grundlicens/3-årig licens):

ET-SWA100-serie*2

*1: Dette produkt kan ikke købes i USA og Japan.

*2: Suffikset på komponentnummeret kan variere afhængigt af licenstypen.

Bemærk

- Komponentnummeret for de valgfrie tilbehør kan ændres uden varsel.

Ved installation af soklen eller vægbeslaget skal den medfølgende betjeningsvejledning læses nøje, og soklen skal installeres korrekt. Man skal også altid benytte tilbehøret til forebyggelse af, at den ikke vælter.

Vi er ikke ansvarlige for evt. produktskade osv., der skyldes fejl i installationsmiljøet til soklen eller vægbeslaget, også i garantiperioden.

Små dele kan udgøre en kvælningssfare, hvis de sluges. Opbevar små dele utilgængeligt for små børn. Bortskaf unødvendige små dele og andre genstande, inklusive emballage og plastikposer/ark for at forhindre, at små børn leger med dem, hvilket kan udgøre en risiko for kvælning.

Placer ikke skærmen på skrå eller ustabile overflader, og sørg for, at skærmen ikke hænger ud over kanten på overfladen.

- Skærmen kan falde af eller vælte.

Installer denne enhed på et sted med minimal vibration og som kan understøtte enhedens vægt.

- Hvis enheden tabes eller falder kan det forårsage skade eller defekt.

Når skærmen installeres lodret, skal du sørge for, at strømindikatorene sidder til højre.

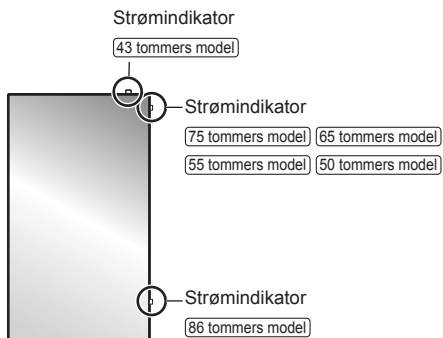

- Hvis den installeres i en anden retning, bliver den varm og kan forårsage brand eller skade på skærmen.

Forsigtighedsregler for installation på væg eller med sokkel

- Installation bør udføres af en installationseksperter. Forkert installation af skærmen kan føre til ulykker, der kan medføre død eller alvorlig skade. Brug den valgfrie sokkel. (se side 3)
- Ved installation på væg skal det angivne vægbeslag (ekstra tilbehør) eller et vægbeslag, der opfylder VESA-standarder, anvendes.
 - 86 tommers model** **75 tommers model**: VESA 600 × 400
 - 65 tommers model** **50 tommers model**: VESA 400 × 400
 - 55 tommers model**: VESA 400 × 200
 - 43 tommers model**: VESA 200 × 200(se side 6)

- Inden installation skal du tjekke, at monteringsstedet er stærkt nok til at bære vægten af skærmen og vægbeslaget for at undgå fald.
- Hvis du ikke længere skal bruge produktet, skal du bede en tekniker om at fjerne det hurtigst muligt.
- Når skærmen installeres på væggen, skal du undgå, at installationsskrueene og netkablet kommer i kontakt med metalgenstande i væggen. Der kan opstå elektrisk stød, hvis de kommer i kontakt med metalgenstande inden i væggen.

■ Under brug af LCD-skærmen

86 tommers model) 75 tommers model)

Skærmen er designet til at fungere med 110 – 240 V AC, 50/60 Hz.

65 tommers model) 55 tommers model) 50 tommers model)

43 tommers model)

Skærmen er designet til at fungere med 220 – 240 V AC, 50/60 Hz.

Hvis der opstår problemer eller funktionsfejl, skal du stoppe anvendelsen omgående.

Hvis der opstår problemer, skal netstikket trækkes ud.

- Røg eller unormal lugt fra enheden.
- Der ses af og til intet billede eller høres ingen lyd.
- Der er trængt vand eller fremmedlegemer ind i enheden.
- Enhed har deformerede eller ødelagte dele.

Hvis du fortsætter med at bruge enheden i denne tilstand, kan det føre til brand eller elektrisk stød.

- Træk netstikket ud af stikkontakten og kontakt forhandleren for reparation.
- For at afskære strømforsyningen til skærmen helt skal du trække netstikket ud af stikkontakten.
- Du må aldrig selv reparere enheden, da dette er farligt.
- For at være i stand til at kunne afbryde netstikket omgående skal du bruge en let tilgængelig stikkontakt.

Rør ikke ved enheden direkte med hånden, når den er beskadiget.

- Dette kan medføre elektrisk stød.

Stik ikke fremmedlegemer ind i skærmen.

- Stik ikke metal- eller brandbare genstande ind i ventilationsåbningerne eller tab dem på skærmen, da dette kan forårsage brand eller elektrisk stød.

Dækslet (kabinettet) må ikke fjernes eller på nogen måde ændres.

- Der er høje spændinger inden i skærmen, som kan forårsage brand eller alvorlige elektriske stød. For kontrol, justering eller reparationsarbejde bedes du kontakte din lokale Panasonic-forhandler.

Sørg for, at netstikket er let tilgængeligt.

86 tommers model) 75 tommers model) 65 tommers model)

Netstikket skal tilsluttes til en stikkontakt med beskyttende jording.

Anvend ikke noget andet netkabel end det, der følger med denne enhed.

- Dette kan forårsage kortslutninger, afgive varme osv., hvilket kan forårsage elektrisk stød eller brand.

Brug ikke det medfølgende netkabel med andre enheder.

- Dette kan forårsage kortslutninger, afgive varme osv., hvilket kan forårsage elektrisk stød eller brand.

Rens netstikket jævnligt for at forhindre, at det bliver støvet.

- Hvis der dannes støv på stikket, kan den resulterende fugtighed forårsage kortslutning, hvilket kan forårsage elektrisk stød eller brand. Træk netstikket ud af stikkontakten, og tør det af med en tør klud.

Rør ikke ved netstikket med våde hænder.

- Dette kan forårsage elektrisk stød eller brand.

Sæt netstikket (stikkontaktens side) og strømforsyningsstikket (hovedenhedens side) så langt ind som muligt.

- Hvis stikket ikke er helt indsat, kan der opstå varme, som kan forårsage brand. Hvis stikket er beskadiget, eller stikkontakten er løs, må de ikke bruges.

Gør ikke noget, der kan beskadige netkablet eller netstikket.

- Kablet må ikke beskadiges eller ændres, der må ikke placeres tunge genstande oven på det, og det må ikke opvarmes, placeres tæt på varme genstande, snoes, bøjes eller trækkes hårdt i. Dette kan forårsage brand og elektrisk stød. Hvis netkablet er beskadiget, skal det udskiftes hos din lokale Panasonic-forhandler.

Rør ikke ved netkablet eller stikket direkte med hånden, når de er beskadigede.

- Dette kan forårsage elektrisk stød eller brand på grund af kortslutning.

Opbevar de medfølgende AAA/R03/LR03 batterier, M4 skrue og skive utilgængeligt for børn. Hvis de sluges ved et uheld, har det en skadelig virkning på kroppen.

- Kontakt omgående en læge, hvis dit barn kan have slugt et batteri.

For at forhindre spredning af ild skal stearinlys eller anden åben ild altid holdes på afstand af dette produkt.



FORSIGTIG

Placer ikke genstande oven på skærmen.

Ventilation må ikke forhindres ved at tildække ventilationsåbningerne med genstande som aviser, duge og gardiner.

- Manglende overholdelse kan medføre, at skærmen overopheder, hvilket forårsager brand eller skade på skærmen.

For tilstrækkelig ventilation, se side 6.

Anbring ikke skærmen, hvor den kan blive påvirket af salt eller nedbrydende luftarter.

- Dette kan nedbryde skærmens kvalitet og kan medføre skader. Det kan også forårsage funktionsfejl.

Følgende antal mennesker er nødvendige til at bære eller pakke enheden ud.

86 tommers model | 75 tommers model): 4 eller flere

65 tommers model | 55 tommers model | 50 tommers model)

43 tommers model): 2 eller flere

- Hvis dette ikke overholdes, kan enheden falde på gulvet og medføre kvæstelser.

Træk altid stikket ud af stikkontakten (stikkontaktens side) / stikket (hovedenhedens siden), når du afbryder strømmen.

- Træk i kablet kan beskadige det og det kan forårsage elektrisk stød eller brand på grund af kortslutning.

Sørg for at afbryde alle kabler og tilsidesætte forebyggelsestilbehør, før skærmen flyttes.

- Hvis skærmen flyttes, mens nogle kabler stadig er forbundet, kan kablerne blive beskadiget, og der kan opstå brand eller elektrisk stød.

Afbryd netstikket fra stikkontakten som en sikkerhedsforholdsregel, før der udføres rengøring.

- Manglende overholdelse kan føre til elektrisk stød.

Træd ikke på, eller hæng dig ikke i skærmen eller soklen.

- De kan vælte eller gå i stykker og føre til skade. Vær især opmærksom ved tilstedeværelse af børn.

Reverser ikke polariteten (+ og -) på batteriet, når det isættes.

- Forkert isætning af batteriet kan føre til eksplosion eller lækage, hvilket kan forårsage brand, skade eller skade på ejendom i nærheden.
- Isæt batteriet korrekt i henhold til vejledningen. (se side 9)

Brug ikke batterier, hvor det ydre omslag er pillet væk eller fjernet.

- Forkert isætning af batterierne kan forårsage kortslutning, hvilket kan resultere i brand, personskade eller beskadigelse af ejendom i nærheden.

Tag batterierne ud af fjernbetjeningen, når den ikke skal bruges over en længere periode.

- Batteriet kan lække, blive opvarmet, antænde eller eksplodere, hvilket kan forårsage brand eller skade på ejendom i nærheden.

Fjern straks brugte batterier fra fjernbetjeningen.

- Hvis batterierne ikke bliver overvåget, kan det forårsage batterilækage, varme eller sprængning.

Batterier må ikke brændes eller skilles ad.

- Batterier må ikke udsættes for kraftig varme, som f.eks. solskin, brand eller lignende.

Skærmen må ikke vendes om på hovedet.

Enheden må ikke anbringes med dens LCD-panel vendende opad.

Sikkerhedsforholdsregler for anvendelse

Sikkerhedsforholdsregler under installation

Skærmen må ikke installeres udendørs.

- Skærmen er beregnet til indendørs brug.

Installer denne enhed på et sted, som kan bære dens vægt.

- Hvis enheden tabes eller falder kan det forårsage skade.

Omgivelsestemperatur til anvendelse af denne enhed

- Når enheden anvendes under forhold, hvor den befinder sig under 1 400 m (4 593 fod) over havets overflade: 0 °C til 40 °C (32 °F til 104 °F)
- Når enheden anvendes ved høje højder (1 400 m (4 593 fod) og højere og under 2 800 m (9 186 fod) over havets overflade): 0 °C til 35 °C (32 °F til 95 °F)

Installer ikke enheden, hvor den befinder sig 2 800 m (9 186 fod) og højere over havets overflade.

- Manglende overholdelse af dette kan forkorte de indvendige deles levetid og føre til funktionsfejl.

Vi er ikke ansvarlige for produktskade etc., som er forårsaget af fejl i installationsmiljøet, heller ikke i løbet af garantiperioden.

Må kun transporteres i oprejst stilling!

- Transport af enheden med LCD-panelet vendende opad eller nedad kan beskadige det indvendige kredsløb.

Tag ikke fat i det flydende krystalpanel.

- Du må ikke trykke hårdt på det flydende krystalpanel eller skubbe det med en spidset genstand. Hvis der anvendes stor kraft på det flydende krystalpanel, bliver skærmmisningen ujævn, hvilket resulterer i funktionsfejl.

Installer ikke produktet på et sted, hvor produktet udsættes for direkte sollys.

- Hvis enheden udsættes for direkte sollys, selv indendørs, kan temperaturstigningen på LCD-panelet medføre funktionsfejl.

Hvis enheden skal opbevares, skal den opbevares i et tørt lokale.

Krævet rum til udluftning

- Når soklen anvendes, skal der efterlades et mellemrum på 10 cm (3 15/16") eller mere i toppen og på venstre og højre side, og 5 cm (1 31/32") eller mere på bagsiden, og bevar også mellemrummet mellem bunden af skærmen og gulvet.

Hvis du bruger en anden installationsmetode (på væg osv.), skal du følge vejledningen. (Hvis der ikke findes en specifik angivelse af mål for installationen i installationsvejledningen, skal der efterlades et mellemrum på 10 cm (3 15/16") eller mere i toppen og på venstre og højre side, og 5 cm (1 31/32") eller mere på bagsiden.)

Minimumsafstand:

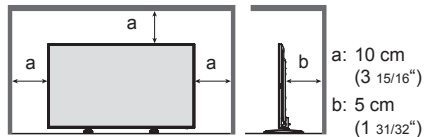

- Betjeningen af denne enhed garanteres til en omgivelsestemperatur på 40 °C (104 °F). Når du installerer enheden i en kasse eller et chassis, skal du sørge for tilstrækkelig ventilation med en køleventilator eller et ventilationshul, så omgivelsestemperaturen (inde i kassen eller chassiset) inklusive temperaturen på frontkanten af væskekrystalpanelet kan bevares ved 40 °C (104 °F) eller derunder.

Om de skruer, der anvendes, når der bruges et vægbeslag, der opfylder VESA-standarder

Tommer model	Gevindindstigning til installation	Dybde på skruerhul	Skruer (antal)
86	600 mm × 400 mm	16 mm	M8 (4)
75	600 mm × 400 mm	10 mm	M6 (4)
65	400 mm × 400 mm	10 mm	M6 (4)
55	400 mm × 200 mm	10 mm	M6 (4)
50	400 mm × 400 mm	10 mm	M6 (4)
43	200 mm × 200 mm	10 mm	M6 (4)

Bemærkning til tilslutning

Fjerne og tilslutte netkabel og tilslutningskabler

- Når enheden er installeret på væggen, hvis netkablet og tilslutningskabler er svære at fjerne og tilslutte, skal du lave tilslutningerne før installation. Vær forsigtig med ikke at filtrere kablerne sammen. Efter installationen er afsluttet, skal du sætte netstikket i stikkontakten.

Ved brug

Vær forsigtig med den flytbare struktur på strømindikatoren og sensoren til fjernbetjening.

- Strømindikatoren og sensoren til fjernbetjening opbevares som standard fra fabrikken i hovedenheden. Ved normal brug skal sensoren til fjernbetjening trækkes ud fra ydersiden af hovedenheden ved at betjene grebet på bagpanelet. Afhængigt af indstillingstilstanden, som f.eks. når der bruges flere skærme, skal sensoren til fjernbetjening opbevares i hovedenheden. (se side 16)

Afhængigt af temperatur- eller fugtighedsforholdene kan ujævn lysstyrke observeres. Dette er ikke en funktionsfejl.

- Denne ujævnhed forsvinder, mens der anvendes strøm kontinuerlig. Hvis dette ikke sker, skal du spørge distributøren til råds.

Hvis skærmen ikke skal bruges over en længere periode, skal netstikket trækkes ud af stikkontakten. Der kan opstå billedstøj, hvis du tilslutter/afbryder kablerne tilsluttet de indgangsterminaler, du i øjeblikket ikke ser, eller hvis du tænder/slukker for strømmen til videoudstyret - men dette er ikke en funktionsfejl.

Bemærkning om brug af LAN via kabel

Når skærmen installerer et sted, hvor der ofte forekommer statisk elektricitet, skal du tage de fornødne antistatiske forholdsregler før brug.

- Når skærmen bruges et sted, hvor der ofte forekommer statisk elektricitet, såsom på et tæppe, afbrydes kommunikation over LAN via kabel oftere. I det tilfælde skal statisk elektricitet samt støjkilden, som kan forårsage problemer med en anti-statisk måtte, fjernes, og den trådarmerede LAN tilsluttes igen.
- I sjældne tilfælde deaktiveres lokalnetværksforbindelsen på grund af statisk elektricitet eller støj. I dette tilfælde skal der slukkes for skærmen og de tilsluttede enheder en gang, og derefter tændes der for strømmen igen.

Skærmen virker muligvis ikke korrekt på grund af stærke radiobølger fra sendestationen eller radioen.

- Hvis der er en enhed eller udstyr, der udsender stærke radiobølger nær ved installationen, skal du installere skærmen på en passende afstand til kilden til radiobølgerne. Eller pak lokalnetværkets kabel, der er forbundet til LAN-terminalen, ind ved at bruge metalfolie eller et metalrør, som er jordet i begge ender.

Henstilling vedrørende sikkerhed

Ved brug af denne enhed skal du træffe sikkerhedsforholdsregler mod følgende hændelser.

- Personlige oplysninger, der lækker via enheden
- Uautoriseret betjening af enheden af en ondsindet tredjepart
- Interferens med eller stop af enheden forårsaget af en ondsindet tredjepart

Træf tilstrækkelige forholdsregler.

- Indstil en adgangskode til LAN-kontrollen, og begræns de brugere, der kan logge på.
- Opret din adgangskode således, at den er så svær som mulig at gætte.
- Skift adgangskoden regelmæssigt.
- Panasonic Connect Co., Ltd. eller dens associerede virksomheder beder dig aldrig direkte om at oplyse din adgangskode. Du må ikke fortælle nogen din adgangskode, hvis du skulle modtage sådanne spørgsmål.
- Netværket, som der oprettes forbindelse til, skal sikres med firewall osv.
- Når produktet bortskaffes, skal dataene initialiseres inden bortskaffelse. ([Shipping])

Rengøring og vedligeholdelse

Først fjernes netstikket fra stikkontakten.

Aftør forsigtigt overfladen på LCD-panelet eller kabinettet, ved hjælp af en blød klud for at fjerne snavs.

- For at fjerne genstridige urenheder eller fingeraftryk på overfladen af LCD-panelet, fugt en klud med fortyndet neutralt rengøringsmiddel (1 del rengøringsmiddel til 100 dele vand), vrid kluden grundigt og aftør derefter snavs. Til slut aftørres fugten med en tør klud.
- Hvis der trænger dråber ind i enheden, kan der opstå funktionsfejl.

Bemærk

- LCD-panelets overflade har en specielt behandling. Brug ikke en hård klud og grib ikke for hårdt på overfladen, ellers kan der komme ridser på overfladen.

Anvendelse af en kemisk klud

- Brug ikke en kemisk klud på LCD-panelets overflade.
- Følg instruktionerne for den kemiske klud for at bruge den til kabinettet.

Undgå kontakt med flygtige stoffer, såsom insektspray, opløsningsmidler og fortynder.

- Dette kan forårsage skader på kabinettet eller afskalning af malingen. Yderligere må den ikke være i kontakt med stoffer med gummi eller PVC over en længere periode.

Bortskaffelse

Når et produkt bortskaffes, skal du forhøre dig med de lokale myndigheder eller forhandleren vedrørende den korrekte bortskaffelse.

Tilbehør

Levering af tilbehør

Kontroller, at du har det viste tilbehør og genstande.

Fjernbetjeningstransmitter × 1

- DPVF1615ZA



4-pol minitistik konverteringskabel × 1

- DPVF1652ZA



Batterier til fjernbetjeningen × 2

(Type AAA/R03/LR03)

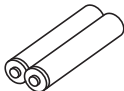

Klemme × 3

- DPVF1056ZA

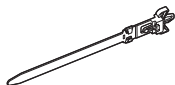

Dæksel til USB-hukommelse × 1

86 tommer model | 75 tommer model
55 tommer model | 50 tommer model

- DPVF2281ZA/X1

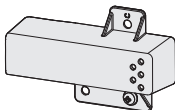

65 tommer model

- DPVF2280ZA/X1

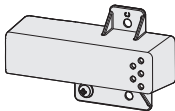

43 tommer model

- DPVF2282ZA/X1

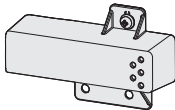

Netkabel

TH-86EQ1W

TH-75EQ1W

(Ca. 2 m)

- 1JP155AF1U

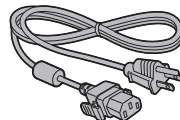

- 1JP155AF1W

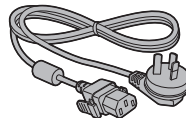

- 2JP155AF1W

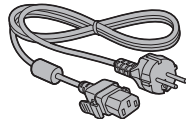

- 3JP155AF1W

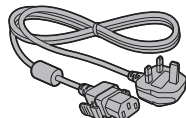

TH-65EQ1W

(Ca. 2 m)

- 1JP155AF1W

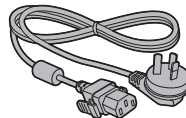

- 2JP155AF1W

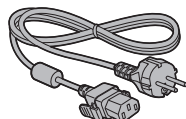

- 3JP155AF1W

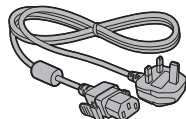

TH-55EQ1W

TH-50EQ1W

TH-43EQ1W

(Ca. 1,8 m)

- TZSH03039

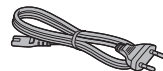

- TZSH03040

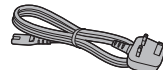

- TZSH03041

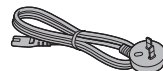

Forsigtig

- Opbevar små dele et passende sted, utilgængeligt for børn.
- Komponentnumre for tilbehør kan ændres uden varsel. (Det aktuelle komponentnummer kan være forskelligt fra dem, der vises ovenfor.)
- Hvis du har mistet tilbehør, bedes du købe det fra din forhandler. (Kan fås hos kundeservice)
- Bortskaf emballagen korrekt efter at have taget tingene ud.

Batterier til fjernbetjening

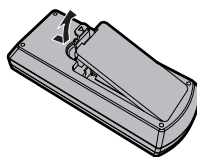

Åbn batteridækslet.

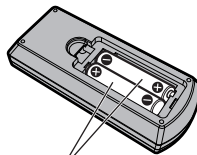

Sæt batterierne i og luk batteridækslet.

(Indsæt og start fra ⊖ siden.)

Type AAA/R03/LR03

Bemærk

- Forkert installation af batterierne kan forårsage batterilækage og korrosion, der vil beskadige fjernbetjeningen.
- Bortskaffelse af batterier skal ske på en miljøvenlig måde.

Tag følgende forholdsregler.

1. Batterier skal altid udskiftes i par.
2. Anvend ikke gamle og nye batterier sammen.
3. Bland ikke batterityper (f.eks. manganoxidbatteri og alkalisk batteri mv.).
4. Forsøg ikke at oplade, demontere eller brænde brugte batterier.
5. Batterier må ikke brændes eller skilles ad. Desuden må batterierne ikke udsættes for høj varme, såsom solskin, ild eller lignende.

Montering af dæksel til USB-hukommelse

Når du bruger en USB-hukommelse, kan dækslet til USB-hukommelse fastgøres for at beskytte enheden.

Fastgør dækslet til USB-hukommelse ved hjælp af en af følgende skruestillinger svarende til modeltypen.

Dækslet til USB-hukommelse

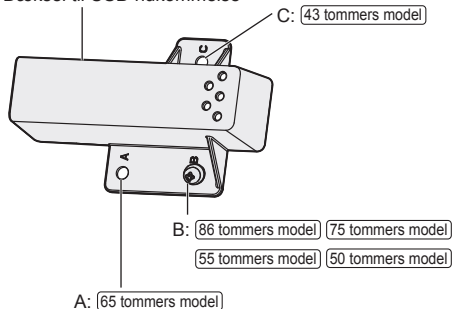

1 Sæt USB-hukommelseenheden i USB-terminalen på skærmens side.

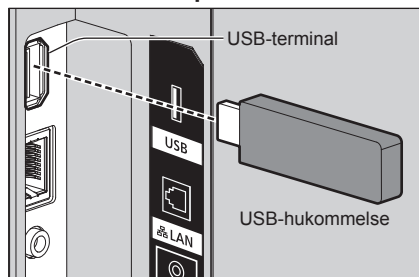

2 Fastgør dækslet til USB-hukommelse, og juster M4 skruen med skruetallet på skærmen.

3 Stram M4 skruen for at fastgøre dækslet til USB-hukommelse.

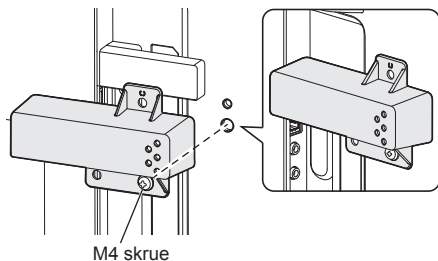

Forsigtig ved flytning

(86 tommers model) (75 tommers model)

Displayet har håndtag til at bære det i. Hold i dem under flytning.

(86 tommers model)

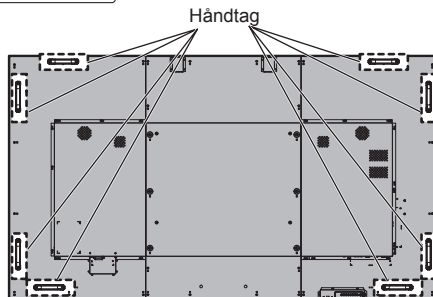

(75 tommers model)

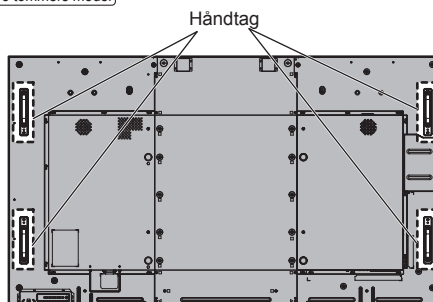

Bemærk

- Hold ikke i andre dele end håndtagene.
- Følgende antal mennesker er nødvendige til at bære enheden.

(86 tommers model) (75 tommers model): 4 eller flere

Hvis dette ikke overholdes, kan enheden falde på gulvet og medføre kvæstelser.

- Når enheden bæres, skal den flydende krystalskærm holdes oprejst.

Hvis enheden bæres med den flydende krystalskærm vendt opad eller nedad, kan det forårsage deformation af panelet eller interne skader.

- Hold ikke i den øverste, nederste, venstre eller højre ramme eller i enhedens hjørner. Hold ikke foran i overfladen på den flydende krystalskærm. Disse dele skal heller ikke rammes.

Dette kan skade den flydende krystalskærm.

Panelet kan knække, hvilket kan resultere i kvæstelse.

Øjebolt (86 tommers model) (75 tommers model)

Displayet har huller til at fastgøre øjebolte (M10). Brug dem under installation til at hænge skærmen op.

Brug kun øjebolten til midlertidig ophængning eller flytning. Dette kan ikke bruges til permanent ophængning.

Bemærk

- 86-75-tommer modeller har huller til at fastgøre øjebolte. 65/55/50/43-tommer modeller har dem ikke.

Øjebolt (tilgængelig i detailhandlen)
monteringspositioner

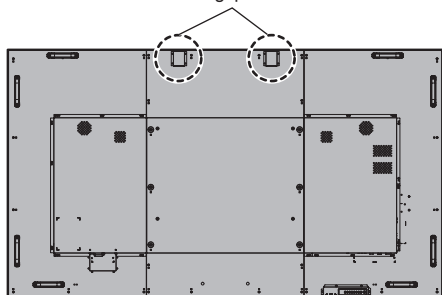

Bemærk

- Installationen skal udføres af en installationseksper.
- Hæng ikke ved brug af kun 1 øjebolt.
- Brug M10 øjebolte, der kan fås i detailhandlen, med en længde på 12 mm - 40 mm, som kan holde til belastningsforholdene for produktkvaliteten.
- Brug ISO 3266 standard øjebolte. Brug også ISO standard komponenter (ledning, osv.) til ophængning.
- Ophængingsvinklen skal være på mindst 60°.
- Fjern øjeboltene efter installation, og luk hullerne med øjeboltpropperne, der blev fjernet ved indsættelse af øjeboltene.

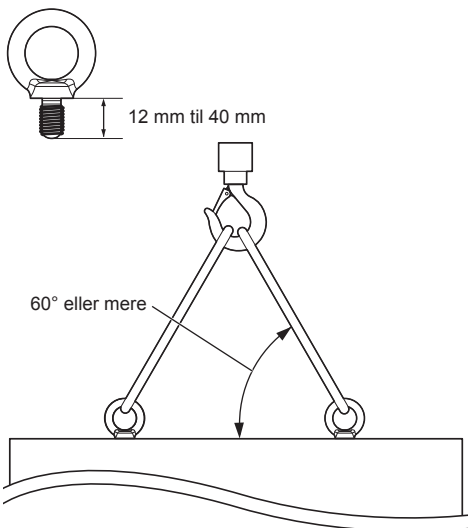

Forbindelser

AC-kabelforbindelse og -fastgørelses-/kabelelem

86 tommers model | 75 tommers model | 65 tommers model

Bagsiden af enheden

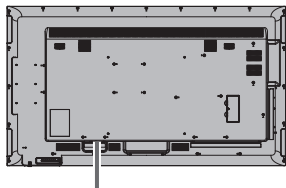

AC-kabelfastgørelseselement

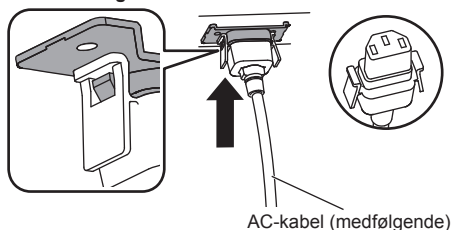

Tilslut konnektoren til skærmenheden.

Hiv i stikforbindelsen, indtil den klikker.

Bemærk

- Sørg for, at stikforbindelsen er låst på både den venstre og den højre side.

Træk AC-kablet ud

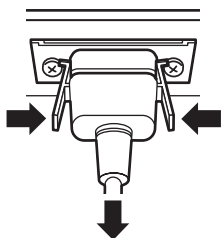

Træk konnektoren ud ved at trykke på de to knapper.

Bemærk

- Brug ikke et netkabel, hvis knapperne er beskadiget. Hvis den bruges med beskadigede knapper, kan der opstå en dårlig forbindelse mellem netkablet og vekselstrømsindgangen. For reparation af netkablet skal du kontakte forhandleren, hvor du købte produktet.
- Når AC-kablet fjernes, skal du sørge for først at trække AC-stikket ud af stikkontakten.
- Det medfølgende AC-kabel er udelukkende til denne enhed. Det må ikke bruges til andre formål.

55 tommers model | 50 tommers model | 43 tommers model

Bagsiden af enheden

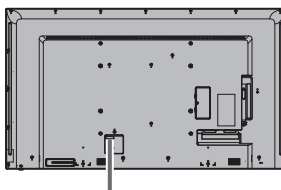

Indsæt AC-kablet sikkert og siddende helt på enhedens bagside.

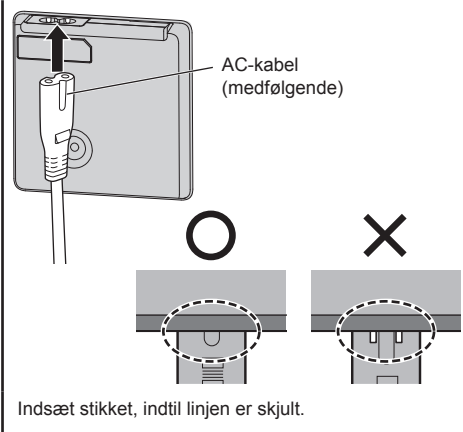

Klasse II-udstyr

Bemærk

- Når AC-kablet fjernes, skal du sørge for først at trække AC-stikket ud af stikkontakten.
- Det medfølgende AC-kabel er udelukkende til denne enhed. Det må ikke bruges til andre formål.

Kabelklemme

Bemærk

- Der medfølger 3 kabelklemmer med denne enhed. Fastgør kablerne på 3 steder ved at bruge hullerne til klemmerne som vist herunder.
- Inden du tænder for strømmen, skal du stoppe hullerne (3 steder) med klemmerne. I modsat fald kan fremmedlegemer komme ind i hullerne, hvilket kan resultere i brand.
 - Hvis du har brug for flere klemmer, skal du købe dem fra din forhandler. (Kan fås hos kundeservice)

86 tommers model



75 tommers model



65 tommers model

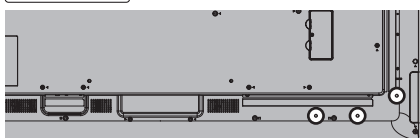

55 tommers model



50 tommers model

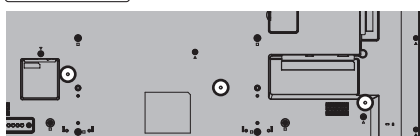

43 tommers model



1. Påsæt klemmen

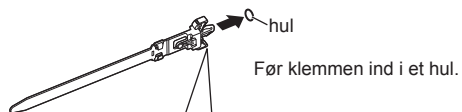

Sådan fjernes de fra enheden:

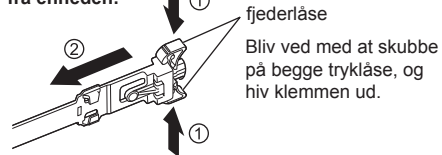

2. Saml kabler i bundter

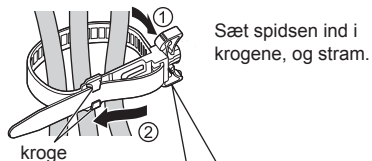

For at løsne:



Tilslutning af videoudstyr

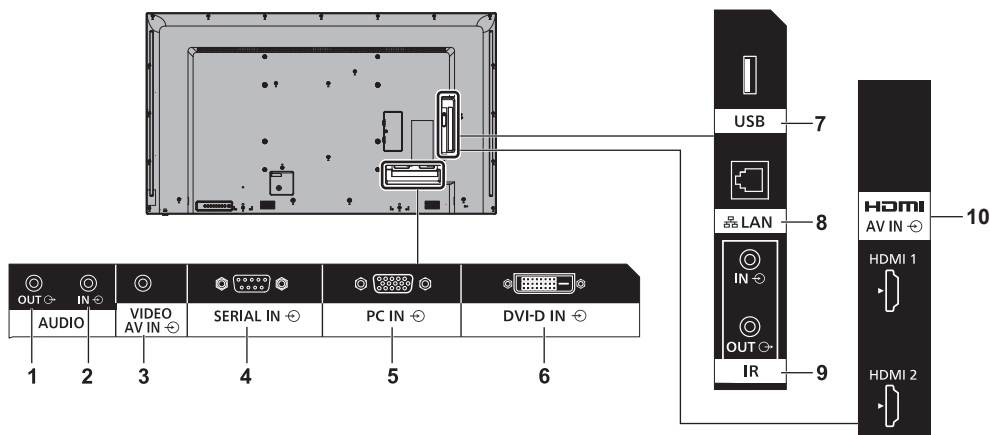

1 AUDIO OUT: Udgangsterminal til analog lyd
Tilslut til lydudstyr med indgangsterminal til analog lyd.

2 AUDIO IN: Indgangsterminal til analog lyd

3 AV IN (VIDEO): Sammensat video-/lydindgangsterminal
Slut til videoudstyr med sammensat signaludgang.

4 SERIAL IN: SERIEL indgangsterminal
Kontroller skærmen ved at tilslutte til PC.

5 PC IN: PC-indgangsterminal
Slut videoudstyr med "YPbPr / YCbCr"- eller "RGB"-udgang til videoterminalen på pc'en.

6 DVI-D IN: DVI-D-indgangsterminal
Tilslut til videoudstyr med DVI-D udgang.

7 USB: USB-terminal
Tilslut USB-hukommelsen for at bruge "USB media player" eller "Memory viewer". Dette kan også bruges til at tilføre strøm på op til 5 V/2A til en ekstern enhed, når billedet vises.

8 LAN: LAN-terminal
Kontroller skærmen ved at tilslutte til netværk.

9 IR IN, IR OUT: Infrarød signalindgangs-/udgangsterminal
Brug dette, når der betjenes mere end én skærm med én fjernbetjening.

10 AV IN (HDMI 1, HDMI 2): HDMI-indgangsterminal
Tilslut til videoudstyr såsom en VCR- eller DVD-afspiller, osv.

Inden tilslutning

- Inden kablerne tilsluttes, skal betjeningsinstruktionerne til den eksterne enhed, der skal tilsluttes, læses nøje.
- Afbryd strømmen for alle enheder, før du tilslutter kabler.
- Vær opmærksom på følgende punkter, før du tilslutter kablerne. Hvis dette ikke gøres, kan det resultere i funktionsfejl.
 - Når du slutter et kabel til enheden eller en anden enhed, der er sluttet til selve enheden, skal du røre en nærliggende metalgenstand for at fjerne statisk elektricitet fra kroppen, før du udfører opgaven.
 - Brug ikke unødvendigt lange kabler til at slutte en enhed til enheden eller til enhedens stel. Jo længere kablet er, desto mere sårbart over for støj bliver det. Hvis der bruges et nøgent kabel, virker det som en antenne og er derved mere sårbart over for støj.
 - Når der tilsluttes kabler, skal de indføres lige i den tilsluttende terminal på den enhed, der skal tilsluttes, således at jordforbindelsen tilsluttes først.
- Anskaf eventuelt kabel, der måtte være nødvendigt for at slutte den eksterne enhed til systemet, som hverken leveres sammen med enheden eller er til rådighed som ekstraudstyr.
- Hvis stikket på et tilslutningskablets yderform er stor, kan den komme i kontakt med udkanten, f.eks. et bagdæksel eller stikket på et nærliggende tilslutningskabel. Brug et tilslutningskabel med passende stikstørrelse til terminaljusteringen.
- Når LAN-kablet tilsluttes med stikdæksel skal du være opmærksom på, at dækslet kan komme i kontakt med bagdækslet og kan være svært at afbryde.
- Hvis videosignaler fra videoudstyret ryster for meget, kan billederne på skærmen forvrænges. I så fald skal en tidsbasekorrektør (TBC) tilsluttes.
- Når synkroniseringssignalerne, der sendes fra pc'en eller videoudstyret, er forstyrrede, f.eks. ved ændring af indstillinger for videoudgang, kan videoens farver forstyrres midlertidigt.
- Enheden modtager sammensatte videosignaler, YPbPr/YCbCr-signaler (PC IN), analoge RGB-signaler (PC IN) og digitale signaler.
- Nogle pc-modeller er ikke kompatible med enheden.
- Brug ledningskompensator, når du slutter enheder til enheden ved hjælp af lange kabler. Ellers vises billedet måske ikke korrekt.

Identificerer kontroller

Skærm

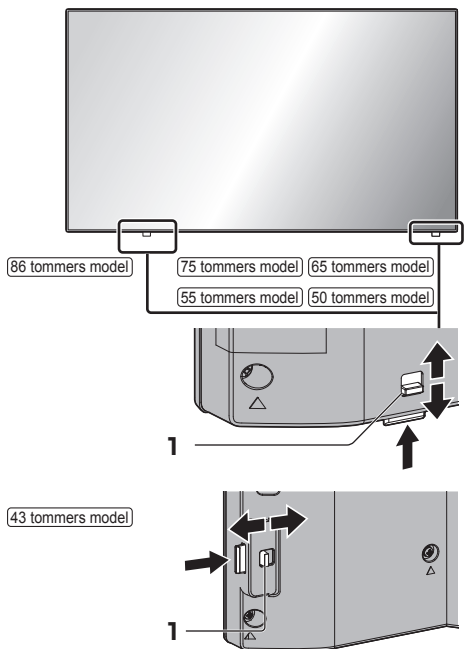

- Skub håndtaget på bagpanelet for at tage strømindikatoren og sensoren til fjernbetjening ud. For opbevaring skubbes det samme håndtag, eller der skubbes direkte på den nederste overflade på sensoren til fjernbetjening.

Bemærk

- Ved normal brug skal strømindikatoren og sensoren til fjernbetjening trækkes ud fra ydersiden af hovedenheden ved at betjene grebet på bagpanelet. Afhængigt af indstillingstilstanden, som f.eks. når der bruges flere skærme, skal de opbevares i hovedenheden.

1 Strømindikator/Sensor til fjernbetjening

Strømindikatoren lyser.

Når strømmen til enheden er tændt (Hovedstrøm On / Off-knap: ON)

- Vist billede: grøn
- Når enheden går i standby-tilstand ved hjælp af følgende funktioner: orange (rød/grøn)
 - Standby-tilstand med "Power management" funktionen
 - Standby-tilstand med [HDMI-CEC control] indstillet til [Enable] og mindst en [Link function] indstillet til andet end [Disable]
 - Standby-tilstand med [Network control] indstillet til [On]
 - Standby-tilstand under planlagt afspilningstilstand
- Standby-tilstand under andre forhold end ovenstående: rød

Når enheden er slukket (Hovedstrøm On / Off-knap: OFF): Intet lys

Bemærk

- Selv hvis enheden er slukket med slukket strømindikator, er nogle af strømkredsene i tændt tilstand.
- Når strømindikatoren er orange, er strømforbruget i standby normalt større, end når strømindikatoren lyser rødt.

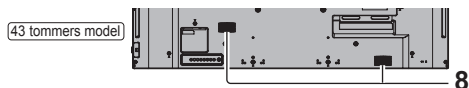
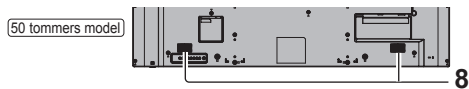
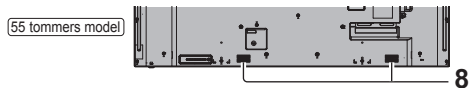
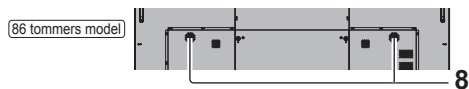
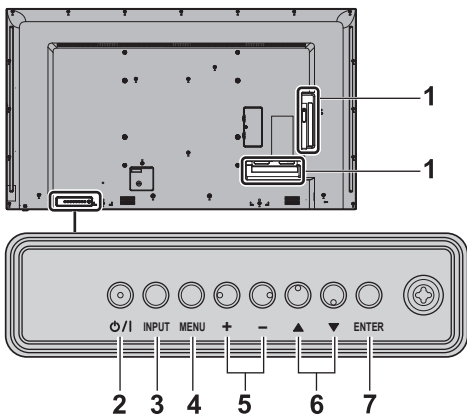

1 Indgangs-/udgangsterminal

Sluttes til videoudstyr, pc osv. (se side 14)

2 <Hovedstrøm On / Off-knap> (I/O)

Sluk/tænd.

3 <INPUT (Enhed)>

Vælger den tilsluttede enhed.

4 <MENU (Enhed)>

Viser menu-skærmen.

5 <+ (Enhed)> / <- (Enhed)>

Justerer lydstyrken.

Skifter indstillinger eller justerer indstillingsniveau på hovedskærmen.

6 <▲ (Enhed)> / <▼ (Enhed)>

Vælger indstillingselementet på menu-skærmen.

7 <ENTER (Enhed)>

Konfigurerer elementet på menu-skærmen.

Skifter billedtilstand.

8 Indbyggede højttalere

Lyd udsendes bagud.

Bemærk

- For at outputte lyd fra enhedens indbyggede højttalere skal du være sikker på, at du indstiller [Output select] i [Sound]-menuen til [SPEAKERS].

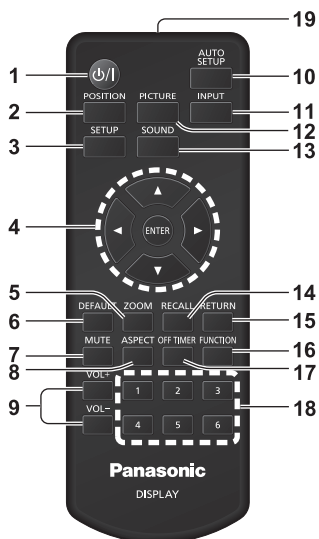

1 Standby (ON/OFF)-knap (⏻/⏻)

- Tænder og slukker for strømmen, når enheden tændes ved hjælp af <Hovedstrøm On / Off-knap>. (se side 20)

2 POSITION

3 SETUP

4 ENTER / Markørknapper (▲▼◀▶)

- Bruges til at betjene menu-skærme.

5 ZOOM

- Går ind i tilstanden med digital zoom.

6 DEFAULT

- Nulstiller billed- og lydindstillinger osv. til standard.

7 MUTE

- Lydløs til/fra.

8 ASPECT

- Justerer billeddimension.

9 VOL + / VOL -

- Justerer lydstyrken.

10 AUTO SETUP

- Justerer automatisk position/størrelse af skærmen.

11 INPUT

- Skifter input til visning på skærmen.

12 PICTURE

13 SOUND

14 RECALL

- Viser den aktuelle indstillingsstatus for indgangstilstand, billeddimensions-tilstand osv.

15 RETURN

- Bruges til at vende tilbage til den tidligere menu.

16 FUNCTION

- Viser [Function button guide].

17 OFF TIMER

- Skifter til standby efter en bestemt periode.

18 Numeriske knapper (1 - 6)

- Brugt som genvejsknapper ved at tildele hyppigt brugte handlinger.

19 Signaludsendelse

Bemærk

- I denne vejledning angives knapperne på fjernbetjeningen og enheden som <>. (Eksempel: <INPUT>.)

Betjeningen forklares hovedsagligt ved at vælge fjernbetjeningsknapperne, men du kan også betjene med knapperne på enheden, når der findes de samme knapper.

Grundlæggende kontroller

Hovedstrøm On / Off-knap (⏻/⏻)
(Bagsiden af enheden)

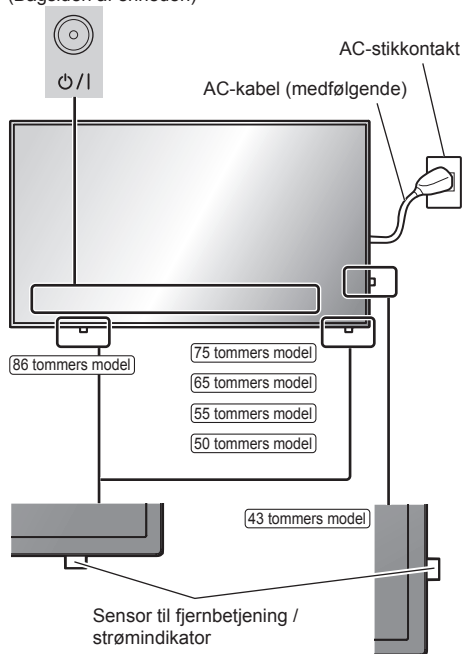

Betjen ved at pege fjernbetjeningen direkte mod enhedens fjernbetjeningssensor.



Bemærk

- Ved normal brug skal sensoren til fjernbetjening trækkes ud fra ydersiden af hovedenheden ved at betjene grebet på bagpanelet. (se side 16)

- Man må ikke sætte en forhindring mellem hovedenhedens sensor til fjernbetjening og fjernbetjeningen.
- Betjen fjernbetjeningen foran sensoren til fjernbetjening eller fra det sted, hvor sensoren kan ses.
- Når man peger fjernbetjeningen direkte mod sensoren til fjernbetjening på hovedenheden, skal afstanden fra foran sensoren til fjernbetjening være cirka 7 m eller herunder. Afhængigt af vinklen kan betjeningsafstanden være kortere.
- Hoved enhedens sensor til fjernbetjening må ikke udsættes for direkte sollys eller stærkt fluorescerende lys.

1 Tilslut AC-stikket til skærmen.

(se side 12)

2 Tilslut stikket til stikkontakten.

Bemærk

- Stiktyper varierer i henhold til lande. Stikket, der vises til venstre, er derfor muligvis ikke den type, den findes på dit apparat.
- Når AC-kablet fjernes, skal du sørge for først at trække AC-stikket ud af stikkontakten.
- Indstillingerne bliver muligvis ikke gemt, hvis strømstikket frakobles, straks efter at indstillingerne ændres i menuen på skærmen. Træk strømstikket ud efter et passende tidsrum. Eller træk strømstikket ud, efter at du har slukket ved hjælp af fjernbetjeningen, RS-232C-kontrollen eller LAN-kontrollen.

3 Tryk på <Hovedstrøm On / Off-knap> (⏻/⏻) på enheden for at tænde for strømmen til enheden.

- Strømindikator: Grøn (billede vises.)
- Når strømmen til enheden er tændt, lyser strømindikatoren op, og det er muligt at bruge fjernbetjeningen.
- Når strømindikatoren lyser, er det ikke nødvendigt at trykke på <Hovedstrøm On / Off-knap> (⏻/⏻) på enheden. Betjen fjernbetjeningen, så strømindikatoren bliver grøn (billede vises).

■ For at tænde/slukke med fjernbetjeningen

For at tænde for strømmen

- Når strømmen til enheden er tændt (Strømindikator – rød eller orange), så tryk på <Standby (ON/OFF)-knap> (⏻/⏻), derefter vises billedet.
- Strømindikator: Grøn (billede vises.)

For at slukke for strømmen

- Når strømmen til enheden er tændt (Strømindikator – grøn), så tryk på <Standby (ON/OFF)-knap> (⏻/⏻), derefter slukker strømmen.
- Strømindikator: Rød (standby)

Bemærk

- Under betjening af "Power management" funktionen bliver strømindikatoren orange i slukket tilstand.
- Når strømstikket er taget ud, forbliver strømindikatoren eventuelt tændt i et stykke tid. Dette er ikke en funktionsfejl.
- Tryk på <Hovedstrøm On / Off-knap> (⏻/⏻) på enheden for at slukke for enheden, når enheden er tændt eller i standby-tilstand.

■ Når enheden tændes første gang

Den følgende skærm vises.

1 Vælg sproget med ▲ ▼ og tryk på <ENTER>.



2 For lodret installation, vælg [Portrait] med ▲ ▼ og tryk på <ENTER>.

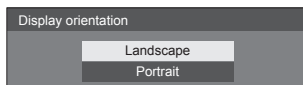

Bemærk

- Når alle punkter er indstillet, vises skærmene ikke igen næste gang, der tændes for enheden. Hvert element kan nulstilles i følgende menuer.

[OSD language]

[Display orientation]

■ Meddelelse når der tændes for enheden

Den følgende meddelelse kan blive vist, når der tændes for enheden:

Sikkerhedsforholdsregler for slukning ved manglende aktivitet

'No activity power off' is enabled.

Når [No activity power off] i menuen [Setup] er indstillet til [Enable], vises der en advarselsmeddelelse, hver gang der tændes for enheden.

"Power management" Information

Last turn off due to 'Power management'.

Når "Power management" aktiveres, vises en meddelelse, hver gang der tændes for enheden.

Disse meddelelser kan indstilles i den følgende menu:

- [Power on settings] menu
Information(No activity power off)
Information(Power management)

Specifikationer

Modelnr.

86 tommer model): TH-86EQ1W

75 tommer model): TH-75EQ1W

65 tommer model): TH-65EQ1W

55 tommer model): TH-55EQ1W

50 tommer model): TH-50EQ1W

43 tommer model): TH-43EQ1W

Strømforbrug

86 tommer model)

363 W

75 tommer model)

296 W

65 tommer model)

185 W

55 tommer model)

195 W

50 tommer model)

178 W

43 tommer model)

162 W

Slukket tilstand

0,3 W

Standby-tilstand

0,5 W

LCD-skærmpanel

86 tommer model)

86-tommer IPS-panel (Edge LED LED baggrundsbelysning), 16:9 billedformat

75 tommer model)

75-tommer IPS-panel (Edge LED LED baggrundsbelysning), 16:9 billedformat

65 tommer model)

65-tommer VA-panel (Direct LED LED baggrundsbelysning), 16:9 billedformat

55 tommer model)

55-tommer VA-panel (Direct LED LED baggrundsbelysning), 16:9 billedformat

50 tommer model)

50-tommer VA-panel (Direct LED LED baggrundsbelysning), 16:9 billedformat

43 tommer model)

43-tommer VA-panel (Direct LED LED baggrundsbelysning), 16:9 billedformat

Skærmstørrelse

86 tommer model)

1 895 mm (B) × 1 065 mm (H) × 2 174 mm (diagonal) / 74,60" (B) × 41,96" (H) × 85,60" (diagonal)

75 tommer model)

1 649 mm (B) × 927 mm (H) × 1 892 mm (diagonal) / 64,94" (B) × 36,53" (H) × 74,51" (diagonal)

65 tommer model)

1 428 mm (B) × 803 mm (H) × 1 639 mm (diagonal) / 56,23" (B) × 31,63" (H) × 64,52" (diagonal)

55 tommer model)

1 209 mm (B) × 680 mm (H) × 1 387 mm (diagonal) / 47,62" (B) × 26,78" (H) × 54,63" (diagonal)

50 tommer model)

1 095 mm (B) × 616 mm (H) × 1 257 mm (diagonal) / 43,14" (B) × 24,26" (H) × 49,50" (diagonal)

43 tommer model)

941 mm (B) × 529 mm (H) × 1 079 mm (diagonal) / 37,05" (B) × 20,84" (H) × 42,51" (diagonal)

Antal pixel

8 294 400

(3 840 (Vandret) × 2 160 (Lodret))

Mål (B × H × D)

86 tommer model)

1 928 mm × 1 099 mm × 86 mm (uden håndtag: 76 mm) / 75,91" × 43,27" × 3,39" (uden håndtag: 2,99")

75 tommer model)

1 681 mm × 959 mm × 73 mm (uden håndtag: 66 mm) / 66,19" × 37,76" × 2,88" (uden håndtag: 2,58")

65 tommer model)

1 459 mm × 835 mm × 82 mm / 57,5" × 32,9" × 3,30"

55 tommer model)

1 240 mm × 712 mm × 62 mm / 48,9" × 28,0" × 2,50"

50 tommer model)

1 124 mm × 647 mm × 70 mm / 44,26" × 25,48" × 2,76"

43 tommer model)

969 mm × 560 mm × 61 mm / 38,15" × 22,05" × 2,40"

Vægt

86 tommer model)

Ca. 66,0 kg / 145,5 lbs nettovægt

75 tommer model)

Ca. 56,0 kg / 123,5 lbs nettovægt

65 tommer model)

Ca. 27,0 kg / 59,6 lbs nettovægt

55 tommer model)

Ca. 17,0 kg / 37,5 lbs nettovægt

50 tommer model)

Ca. 14,0 kg / 30,0 lbs nettovægt

43 tommer model)

Ca. 9,0 kg / 19,9 lbs nettovægt

Strømkilde

TH-86EQ1W, TH-75EQ1W:

110 – 240 V ~ (110 – 240 V vekselstrøm), 50/60 Hz

TH-65EQ1W, TH-55EQ1W, TH-50EQ1W, TH-43EQ1W:

220 – 240 V ~ (220 – 240 V vekselstrøm), 50/60 Hz

Betjeningsstilstand

Temperatur

0 °C – 40 °C (32 °F – 104 °F)*1

Fugtighed

20 % – 80 % (ingen kondensering)

Betjeningsstid

86 tommers model 75 tommers model

24 timer/dag

65 tommers model 55 tommers model 50 tommers model

43 tommers model

18 timer/dag

Tilslutningsterminaler

HDMI 1

HDMI 2

TYPE A konektor*2 × 2

Lydsignal:

Lineær PCM (prøvefrekvenser: 48 kHz,
44,1 kHz, 32 kHz)

DVI-D IN

DVI-D 24-ben × 1:

Overholdelse af DVI Revision 1.0

Kompatibel med HDCP 1.1

AV IN

Lyd/video 4-pol minijack (M3) × 1

Video: 1,0 Vp-p (75 Ω)

Lyd: Stereo-minijack (M3) × 1, 0,5 Vrms

PC IN

Mini D-sub 15 Pin (kompatibel med DDC2B) × 1

Y/G:

1,0 Vp-p (75 Ω) (med synkroniseringssignal)

0,7 Vp-p (75 Ω) (uden synkroniseringssignal)

P_B/C_B/B:

0,7 Vp-p (75 Ω) (uden synkroniseringssignal)

Pr/C_R/R:

0,7 Vp-p (75 Ω) (uden synkroniseringssignal)

HD/VD:

TTL (høj impedans)

AUDIO IN

Stereo-minijack (M3) × 1, 0,5 Vrms

AUDIO OUT

Stereo-minijack (M3) × 1, 0,5 Vrms

Udgangseffekt: Variabel (-∞ – 0 dB)

(1 kHz 0 dB input, 10 kΩ belastning)

SERIAL IN

Ekstern kontrolterminal

D-sub 9-ben × 1:

RS-232C kompatibel

LAN

RJ45 × 1:

Til netværksforbindelser, kompatibel med PLink

Kommunikationsmetode:

RJ45, 10BASE-T / 100BASE-TX / 1000BASE-T

IR IN

Stereo-minijack (M3) × 1

IR OUT

Stereo-minijack (M3) × 1

USB

USB-stikforbindelse × 1, TYPE A

DC 5 V / 2 A

Lyd

Højtalere

86 tommers model 75 tommers model

15 mm × 25 mm × 1 / φ 70 mm × 1 × 2 stk.

65 tommers model 55 tommers model 50 tommers model

43 tommers model

50 mm × 25 mm × 2 stk.

Lydudgangseffekt

20 W [10 W + 10 W] (10 % THD)

Fjernbetjening

Strømkilde

DC 3 V (batteri (AAA/R03/LR03 type) × 2)

Betjeningsområde

Ca. 7 m (22,9 fod)

(når der betjenes direkte foran sensoren til fjernbetjening)

Vægt

Ca. 63 g / 2,22 oz (med batterier)

Mål (B × H × D)

48 mm × 134 mm × 20 mm / 1,89" × 5,28" × 0,76"

*1: Omgivelsestemperatur til brug af denne enhed ved høje højder (1 400 m (4 593 fod) og højere og under 2 800 m (9 186 fod) over havets overflade): 0 °C til 35 °C (32 °F til 95 °F)

*2: VIERA LINK understøttes ikke.

Bemærk

- Design og specifikationer kan ændres uden varsel. Den viste vægt og mål er omtrentlig.

Softwarelicens

Produktet inkorporerer følgende software:

- (1) den software, der uafhængigt er udviklet af eller til Panasonic Connect Co., Ltd.,
- (2) den software, der ejes af en tredjepart og gives på licens til Panasonic Connect Co., Ltd.,
- (3) den software, der gives i licens under GNU General Public License, Version 2.0 (GPL V2.0),
- (4) den software, der gives i licens under GNU LESSER General Public License, Version 2.1 (LGPL V2.1), og/eller
- (5) anden software med åben kilde end den software, der gives i licens under GPL V2.0 og/eller LGPL V2.1.

Softwaren, der er klassificeret som (3) - (5) distribueres med håb på, at den bliver nyttig, men UDEN NOGEN GARANTI, uden så meget som den underforståede garanti for SALGBARHED ELLER EGNETHED TIL ET BESTEMT FORMÅL. Du kan finde oplysninger i licensbetingelserne, der vises ved at vælge [Software licenses], som kommer efter den specificerede handling fra [Settings]-menuen af dette produkt.

Panasonic Connect Co., Ltd. vil mindst tre (3) år fra leveringen af produktet give en komplet maskinlæsbar kopi af den tilsvarende kilde kode, der er omfattet af GPL V2.0, LGPL V2.1 eller de andre licenser, som er forpligtet til samme, samt den respektive copyrightmeddelelse deraf til enhver tredjepart, der tager kontakt med os ved hjælp af de nedenfor angivne kontaktoplysninger og til en pris, der ikke overstiger vores omkostninger til fysisk at distribuere kildekoden.

Kontaktoplysninger:

oss-cd-request@gg.jp.panasonic.com

Meddelelser om AVC/VC-1/MPEG-4

Produktet gives i licens under AVC Patent Portfolio License, VC-1 Patent Portfolio License og MPEG-4 Visual Patent Portfolio License til en forbrugers personlige brug eller til andre formål, hvor der ikke modtages belønning for at (i) kode video i overensstemmelse med AVC-standarden, VC-1-standarden og den visuelle standard MPEG-4 ("AVC/VC-1/MPEG-4 Video") og/eller (ii) afkode AVC/VC-1/MPEG-4-video, der blev kodet af en forbruger i færd med en personlig aktivitet, og/eller som blev anskaffet fra en videoleverandør med licens til at levere AVC/VC-1/MPEG-4-video. Ingen licens gives til eller må underforstås i forbindelse med et andet formål. Yderligere oplysninger kan fås fra MPEG LA, LLC. Se <http://www.mpegla.com>.

Indsamling af elektronikskrot og brugte batterier

Kun for Den Europæiske Union og lande med retursystemer



Disse symboler på produkter, emballage og/eller ledsagedokumenter betyder, at brugte elektriske og elektroniske produkter og batterier ikke må blandes med almindeligt husholdningsaffald.

For korrekt behandling, indsamling og genbrug af gamle produkter og batterier, skal du tage dem til indsamlingssteder i overensstemmelse med den nationale lovgivning.

Ved at skaffe sig af med dem på korrekt vis hjælper du med til at spare værdifulde ressourcer og forhindre eventuelle negative påvirkninger af menneskers sundhed og miljøet.

Ønsker du mere udførlig information om indsamling og genbrug skal du kontakte din kommune. Usagkyndig bortskaffelse af elektronikskrot og batterier kan eventuelt udløse bødeforlæggelse.



Information om batterisymbol (eksempler nedenfor)

Dette symbol kan anvendes sammen med et kemisk symbol. I så fald opfylder det kravene for det direktiv, som er blevet fastlagt for det pågældende kemikalie.

Kunderegistrering

Produktets modelnummer og serienummer står på bagbeklædningen. Disse numre bør du notere på linjerne nedenfor og gemme denne vejledning samt din kvittering som permanent bevis på, at du har købt produktet. Det vil hjælpe dig i tilfælde af tyveri eller tab samt garantikrav.

Modelnummer

Serienummer

Autoriseret repræsentant i EU:

Panasonic Connect Europe GmbH

Panasonic Testing Centre

Winsbergring 15, 22525 Hamburg, Tyskland

Panasonic Connect Co., Ltd.

4-1-62 Minoshima, Hakata-ku, Fukuoka 812-8531, Japan

Web Site: <https://panasonic.net/cns/prodisplays/>

© Panasonic Connect Co., Ltd. 2022

Dansk