

Upute za uporabu Osnovni vodič

UHD LCD zaslon Za poslovnu uporabu

Hrvatski

Br. modela.	TH-86EQ1W	Modeli od 86 inča
	TH-75EQ1W	Modeli od 75 inča
	TH-65EQ1W	Modeli od 65 inča
	TH-55EQ1W	Modeli od 55 inča
	TH-50EQ1W	Modeli od 50 inča
	TH-43EQ1W	Modeli od 43 inča

Sadržaj

Važna sigurnosna obavijest	2
Mjere opreza	3
Mjere opreza tijekom uporabe	6
Dodatna oprema	8
Mjere opreza pri pomicanju	10
Očni vijak	11
Veze	12
Upoznavanje s kontrolama	16
Osnovne kontrole	19
Specifikacije	21
Licenca za softver	24

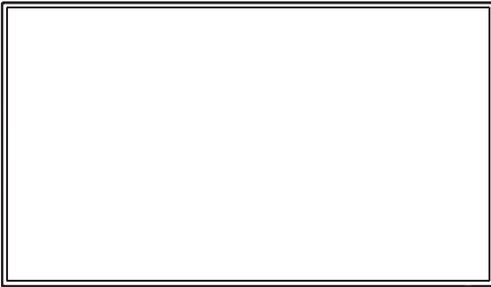

Pročitati prije uporabe

Za više informacija o ovom proizvodu, pročitajte "Upute za uporabu – Funkcionalnog priručnika".

Za preuzimanje "Upute za uporabu – Funkcionalnog priručnika", posjetite Panasonic veb lokaciju (<https://panasonic.net/cns/prodisplays/>).

- Na Vašem jeziku možete pronaći samo "Upute za uporabu – Osnovni vodič" (ovaj dokument).

Za informacije, pročitajte "Upute za uporabu – Funkcionalnog priručnika" na drugim jezicima.

- Prije uporabe uređaja pažljivo pročitajte ove upute i sačuvajte ih da biste ih i ubuduće mogli koristiti.
- Ilustracije i zasloni u ovim uputama za uporabu su slike koje se koriste za ilustraciju i mogu se razlikovati od stvarnih slika.
- Opisne ilustracije u ovim uputama za uporabu nastale su uglavnom na temelju modela od 55 inča.



4K
PROFESSIONAL
*Stvarna razlučivost:
3840 × 2160p

HDMI™

HEVC Advance™
Covered by patents at patentlist.accessadvance.com

Napomena:

Može doći do zadržavanje slike. Ako prikazujete nepokretnu sliku u produženom periodu, slika se može zadržati na zaslonu. Međutim, ona će nestati kada se uopćeni videozapisi prikazuju određeno vrijeme.

Zaštitni znakovi

- Microsoft, Windows, Internet Explorer i Microsoft Edge su registrirani zaštitni znaci ili zaštitni znaci tvrtke Microsoft Corporation u SAD-u i/ili drugim državama.
- Mac, macOS i Safari zaštitni su znaci tvrtke Apple Inc. registrirani u SAD-u i drugim državama.
- PJLink je registrirani zaštitni znak ili zaštitni znak na čekanju u Japanu, SAD-u i drugim državama i regijama.
- HDMI, High-Definition Multimedia Interface i HDMI logotip zaštitni su znaci ili registrirani zaštitni znaci HDMI Licensing Administrator, Inc. u SAD-u i drugim državama.
- JavaScript je registrirani zaštitni znak ili zaštitni znak tvrtke Oracle Corporation i njenih podružnica i povezanih poduzeća u SAD-u i/ili drugim državama.
- Crestron Connected, Crestron Connected logotip, Crestron Fusion, Crestron RoomView i RoomView su zaštitni znaci ili registrirani zaštitni znaci tvrtke Crestron Electronics, Inc. u SAD-u i/ili drugim državama.
- Cisco Systems je registrirani zaštitni znak tvrtke Cisco Systems, Inc. u SAD-u i drugim državama.

Čak i ako se posebno ne naznače, zaštitni znaci neke tvrtke ili proizvoda u potpunosti se poštuju.

Važna sigurnosna obavijest

UPOZORENJE

- 1) Da biste spriječili oštećenje koje može izazvati požar ili strujni udar, ne izlažite ovaj uređaj kapanju i prskanju.

Ne stavljajte posude s vodom (vaze za cvijeće, šalice, kozmetiku i sl.) iznad uređaja. (to se odnosi i na police iznad uređaja i sl.)

Izvore otvorenog plamena, poput upaljenih svijeća, ne treba stavljati na uređaj / iznad uređaja.

- 2) Da biste spriječili strujni udar, ne otvarajte poklopac. U unutrašnjosti uređaja ne postoje dijelovi koji mogu biti popravljivi od strane korisnika. Servisiranje prepustite kvalificiranom servisnom osoblju.

- 3) (Modeli od 86 inča) (Modeli od 75 inča) (Modeli od 65 inča)

Ne uklanjajte kontakt za uzemljenje na utikaču za napajanje. Ovaj uređaj je opremljen utikačem za napajanje sa tri kontakta za uzemljenje. Ovaj utikač odgovaraće jedino strujnoj utičnici s uzemljenjem. Ovo je sigurnosna značajka. Ako ne možete umetnuti utikač u utičnicu, obratite se električaru.

Ne obezvrjeđujte svrhu utikača s uzemljenjem.

- 4) (Modeli od 86 inča) (Modeli od 75 inča) (Modeli od 65 inča)

Da biste spriječili strujni udar, osigurajte da je kontakt uzemljenja na utikaču za napajanje AC kabela čvrsto spojen.

OPREZ

Ovaj uređaj namijenjen je za uporabu u okruženjima koja su relativno oslobođena utjecaja elektromagnetskih polja.

Uporaba ovog uređaja u blizini izvora jakog elektromagnetskog polja ili na mjestima na kojima se električna buka može preklapati s ulaznim signalima može izazvati pojavu kolebanja slike i zvuka ili uzrokovati smetnje kao što je buka.

Da biste izbjegli mogućnost oštećenja ovog uređaja, držite ga podalje od izvora jakih elektromagnetskih polja.

UPOZORENJE:

Oprema je u skladu s klasom A standarda CISPR32.

U stambenom području, ova oprema može prouzročiti radio interferenciju.

Mjere opreza

UPOZORENJE

■ Podešavanje

Ovaj LCD zaslon predviđen je za uporabu samo sa sljedećom opcionalnom dodatnom opremom.

Uporaba s bilo kojom drugom vrstom opcionalne dodatne opreme može uzrokovati nestabilnost koja bi mogla dovesti do mogućnosti ozljede.

Montirajte stalak i zidni nosač iz opcionalne dodatne opreme. Zamolite ovlaštenog prodavača za pomoć oko montaže.

Za montažu je potreban sljedeći broj osoba.

(Modeli od 86 inča) (Modeli od 75 inča): 4 ili više

(Modeli od 65 inča) (Modeli od 55 inča) (Modeli od 50 inča)

(Modeli od 43 inča): 2 ili više

• Stalak

(Modeli od 75 inča): TY-ST75PE9

(Modeli od 65 inča): TY-ST55PE9

(Modeli od 55 inča) (Modeli od 50 inča) (Modeli od 43 inča):

TY-ST43PE8

• Zidni nosač*1

(Modeli od 86 inča) (Modeli od 75 inča) (Modeli od 65 inča):

TY-WK98PV1

• Softver za rano upozorenje

(osnovna licenca/3-godišnja licenca):

ET-SWA100 serija*2

*1: Ovaj proizvod moguće je kupiti u SAD-u i Japanu.

*2: Sufiks broja dijela može se razlikovati ovisno o vrsti licence.

Napomena

- Brojevi dijelova opcionalne dodatne opreme podložni su promjenama bez najave.

Prilikom postavljanja stalka ili zidnog nosača, pažljivo pročitajte upute za rad koje su s njim isporučene te ga pažljivo instalirajte. Također uvijek koristite pribor za sprječavanje prevrtanja.

Mi nismo odgovorni za bilo kakvo oštećenje proizvoda itd, uzrokovano propustima u instalacijskom okruženju za stalak ili zidni nosač, čak tijekom jamstvenog razdoblja.

Mali dijelovi mogu predstavljati opasnost od gušenja, ako se slučajno progutaju. Čuvajte male dijelove izvan dohvata male djece. Bacite nepotrebne male dijelove i druge predmete, uključujući i ambalažu i plastične vrećice/listove kako bi se spriječilo da se mala djeca igraju s njima, čime nastaje moguća opasnost od gušenja.

Ne stavljajte zaslon na nagnute ili nestabilne površine i pobrinite se da ne visi preko ruba postolja.

- Zaslon može otpasti ili se može prevrnuti.

Postavite ovaj uređaj na mjesto s minimalnim vibracijama i koje može izdržati težinu uređaja.

- Ispuštanje ili pad uređaja može uzrokovati ozljedu ili kvar.

U slučaju postavljanja zaslona u okomitom položaju vodite računa da je indikator napajanja okrenut u desnu stranu.

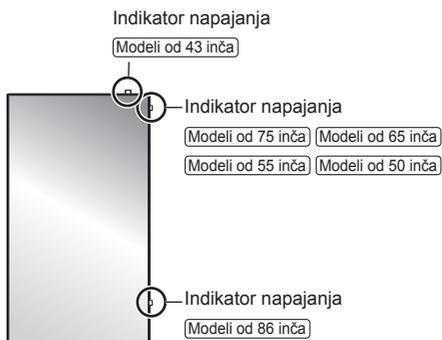

- U slučaju postavljanja u različitim pravcima stvara se toplina i to može uzrokovati požar ili oštećenje zaslona.

Mjere opreza za postavljanje na zid ili stalak

- Postavljanje treba obavljati stručnjak za postavljanje. Nepravilno postavljanje zaslona može dovesti do nesreće koja dovodi do smrti ili teških ozljeda. Koristite opcionalni stalak. (pogledajte stranicu 3)
- Prilikom postavljanja na zid mora se koristiti navedeni zidni nosač (opcionalna dodatna oprema) ili zidni nosač koji je sukladan VESA standardima.

(Modeli od 86 inča) (Modeli od 75 inča): VESA 600 × 400

(Modeli od 65 inča) (Modeli od 50 inča): VESA 400 × 400

(Modeli od 55 inča): VESA 400 × 200

(Modeli od 43 inča): VESA 200 × 200

(pogledajte stranicu 6)

- Prije postavljanja provjerite je li mjesto montiranja dovoljno jako da nosi težinu zaslona i zidnog nosača protiv padanja.
- U slučaju prekida upotrebe proizvoda zamolite stručnu osobu da ga odmah ukloni.
- U slučaju postavljanja zaslona na zid, spriječite kontakt pričvršnih vijaka i kabela za napajanje i metalnih predmeta unutar zida. Može doći do strujnog udara ako oni dođu u kontakt s metalnim predmetima unutar zida.

■ U slučaju uporabe LCD zaslona

(Modeli od 86 inča) (Modeli od 75 inča)

Ovaj zaslon namijenjen je za rad s AC 110 – 240 V, 50/60 Hz.

(Modeli od 65 inča) (Modeli od 55 inča) (Modeli od 50 inča)

(Modeli od 43 inča)

Ovaj zaslon namijenjen je za rad s AC 220 – 240 V, 50/60 Hz.

Ako se pojave problemi ili kvar, odmah prestanite s uporabom.

Ako se pojave problemi, izvucite utikač za napajanje iz utičnice.

- Dim ili neobičajeni miris izlaze iz uređaja.
- Povremeno se ne pojavljuje slika ili se ne čuje nikakav zvuk.
- Tekućina poput vode ili strani predmeti dospjeli su unutar uređaja.
- Uređaj ima deformirane ili slomljene dijelove.

Ako nastavite koristiti uređaj u tom stanju, to može dovesti do požara ili strujnog udara.

- Iskopčajte utikač napajanja iz zidne utičnice a zatim se obratite prodavaču za popravke.
- Da biste u potpunosti prekinuli napajanje ovog prikaza, morate iskopčati utikač za napajanje iz zidne utičnice.
- Samostalni popravci na uređaju su opasni i nikad ih ne treba obavljati.
- Da biste mogli odmah iskopčati utikač za napajanje, koristite zidnu utičnicu koju možete lako dohvatiti.

Nemojte izravno dodirivati uređaj rukom kada je oštećen.

- Može doći do strujnog udara.

Ne gurajte nikakve strane predmete u zaslon.

- Nemojte umetati metalne ili zapaljive predmete u otvore za prozračivanje niti ih bacati na zaslon, jer to može uzrokovati požar ili strujni udar.

Nemojte uklanjati poklopac (kućište) niti ga mijenjati.

- Unutar zaslona postoje visoki naponi koji mogu uzrokovati požar ili strujne udare. Za bilo koji pregled, podešavanje i popravak, obratite se lokalnom prodavaču Panasonic proizvoda.

Provjerite možete li lako pristupiti utikaču za naponsku mrežu.

(Modeli od 86 inča) (Modeli od 75 inča) (Modeli od 65 inča)

Utikač za naponsku mrežu mora biti spojen na mrežnu utičnicu sa zaštitnim uzemljenjem.

Ne koristite nijedan drugi napajački kabel osim onog koji ste dobili s uređajem.

- To može uzrokovati kratki spoj, stvarati toplinu itd, što bi moglo uzrokovati strujni udar ili požar.

Ne koristite isporučeni napajački kabel s bilo kojim drugim uređajima.

- To može uzrokovati kratki spoj, stvarati toplinu itd, što bi moglo uzrokovati strujni udar ili požar.

Redovito čistite utikač za napajanje kako bi se spriječilo taloženje prašine.

- Ako na utikaču postoji nakupina prašine, nastala vlaga može uzrokovati kratki spoj, što bi moglo uzrokovati strujni udar ili požar. Iskopčajte utikač za napajanje iz zidne utičnice i obrišite ga suhom krpom.

Ne dirajte utikač za napajanje mokrim rukama.

- To može uzrokovati strujni udar.

Čvrsto umetnite utikač za napajanje (strana izlaza utičnice) i konektor napajanja (strana glavnog uređaja) koliko god je to moguće.

- Ako utikač nije potpuno umetnut, može se stvoriti toplina koja bi mogla izazvati požar. Ako je utikač oštećen ili je zidna utičnica labava, ne smijete ih koristiti.

Nemojte raditi ništa što može oštetiti napajački kabel ili utikač za napajanje.

- Nemojte oštetiti kabel, vršiti nikakve izmjene na njemu, stavljati teške predmete na njega, nemojte ga zagrijavati, stavljati u blizini vrućih predmeta, uvijati, preterano savijati ili povlačiti. To bi moglo uzrokovati požar i strujni udar. Ako je napajački kabel oštećen, odnesite ga na popravak lokalnom prodavaču Panasonic proizvoda.

Nemojte izravno dodirivati napajački kabel niti utikač rukom, kada su oni oštećeni.

- To može uzrokovati strujni udar ili požar zbog kratkog spoja.

Čuvajte isporučene AAA/R03/LR03 baterije, M4 vijak i podlošku izvan dohvata djece. Ako se slučajno progutaju, bit će štetni za tijelo.

- Odmah se obratite liječniku u slučaju da sumnjate da ih je dijete progutalo.

Radi sprječavanja širenja požara, nikada ne ostavljate svijeće ili drugi izvor otvorene vatre u blizini ovog proizvoda.



OPREZ

Ne stavljajte nikakve predmete na zaslon.

Prozračivanje ne smije biti ugroženo pokrivanjem otvora za prozračivanje bilo kakvim predmetima poput novina, ukrasnih stolnjaka i zavjesa.

- To može uzrokovati pregrijavanje zaslona, što može uzrokovati požar ili oštećenja zaslona.

Za prikladno prozračivanje pogledajte stranicu 6.

Ne stavljajte zaslon na mjesta na kojima na njega mogu djelovati sol ili korozivni plin.

- To može uzrokovati pad zaslona zbog korozije i može uzrokovati ozljede. To također može dovesti do kvara uređaja.

Za nošenje i raspakiranje uređaja potreban je sljedeći broj osoba.

Modeli od 86 inča **Modeli od 75 inča**: **4 ili više**

Modeli od 65 inča **Modeli od 55 inča** **Modeli od 50 inča**

Modeli od 43 inča: **2 ili više**

- Ako se to ne poštuje, uređaj može pasti, što može uzrokovati ozljede.

Prilikom odspajanja napajačkog kabela uvijek povucite utikač (strana izlaza utičnice) / konektor (strana glavnog uređaja).

- Povlačenje kabela može oštetiti kabel i može uzrokovati strujni udar ili požar zbog kratkog spoja.

Prije pomicanja zaslona svakako odspojite sve kabele i dodatnu opremu za zaštitu od prevrtanja.

- Ako se zaslon pomiče dok su neki od kablova i dalje spojeni, kabele se mogu oštetiti, a može doći do požara ili strujnog udara.

Odspojite utikač za napajanje iz zidne utičnice kao mjeru opreza prije provođenja čišćenja.

- Ako to ne učinite može doći do strujnih udara.

Nemojte gaziti ili se kačiti na zaslon ili stalak.

- Oni se mogu prevnuti ili se mogu slomiti, što može dovesti do ozljede. Obratite posebnu pozornost na djecu.

Ne mijenjajte polaritet (+ i -) baterije prilikom umetanja.

- Pogrešno rukovanje baterijom može uzrokovati eksploziju ili curenje baterija, što može dovesti do požara, ozljede ili oštećenja okolnih stvari.
- Pravilno umetnite bateriju prema uputama. (pogledajte stranicu 9)

Ne koristite baterije kada vanjski pokrov nedostaje ili kada je uklonjen.

- Pogrešno rukovanje baterijama može uzrokovati kratak spoj baterija, što može dovesti do požara, ozljede ili oštećenja okolnih stvari.

Izvadite baterije iz daljinskog upravljača kada ga nećete koristiti u duljem razdoblju.

- Baterija može procuriti, može se zagrijati, zapaliti ili eksplodirati, što će uzrokovati požar ili štetu na okolnim stvarima.

Odmah uklonite istrošene baterije iz daljinskog upravljača.

- Ako baterije u njemu ostavite bez nadzora, može doći do propuštanja, zagrijavanja ili rasprskavanja baterija.

Baterije nemojte spaljivati ni lomiti.

- Baterije se ne smiju izlagati prekomjernoj toplini, poput sunčeve svjetlosti, vatre i slično.

Ne okrećite zaslon naopako.

Ne postavljajte uređaj sa zaslonom s tekućim kristalima okrenutim licem prema gore.

Mjere opreza tijekom uporabe

Mjere opreza pri postavljanju

Ne postavljajte zaslon vani.

- Zaslon je predviđen za uporabu u zatvorenom prostoru.

Postavite ovaj uređaj na mjesto koje može izdržati težinu uređaja.

- Ispuštanje ili pad uređaja može uzrokovati ozljedu.

Temperatura okoliša za uporabu ovog uređaja

- Kada uređaj koristite na mjestima ispod 1 400 m (4 593 stope) iznad razine mora: 0 °C do 40 °C (32 °F do 104 °F)
- Kada uređaj koristite na velikim nadmorskim visinama (1 400 m (4 593 stope) i višim i nižim od 2 800 m (9 186 stopa) iznad razine mora): 0 °C do 35 °C (32 °F do 95 °F)

Ne postavljajte uređaj na mjestima gdje je 2 800 m (9 186 stopa) i više iznad razine mora.

- Ako to ne učinite, može doći do skraćivanja vijeka trajanja unutarnjih dijelova i pojave kvarova.

Mi nismo odgovorni za bilo kakvo oštećenje proizvoda itd, uzrokovano propustima u instalacijskom okruženju, čak tijekom jamstvenog razdoblja.

Prevozite samo u uspravnom položaju!

- Prenošenje uređaja sa zaslonom s tekućim kristalima okrenutim licem prema gore ili dolje može oštetiti unutarnje strujne krugove.

Ne hvatajte zaslon s tekućim kristalima.

- Nemojte silom pritiskati zaslon s tekućim kristalima, ili ga ubadati oštrim predmetima. Primjena jake sile na zaslon s tekućim kristalima uzrokovat će neujednačenost na zaslonu, što će dovesti do kvara.

Ne postavljajte proizvod na mjesto gdje je proizvod izložen izravnoj sunčevoj svjetlosti.

- Ako je uređaj izložen izravnom sunčevom svjetlu, čak i zatvorenom prostoru, porast temperature zaslona s tekućim kristalima može uzrokovati kvar.

U slučaju skladištenja spremite uređaj u suhu prostoriju.

Potreban prostor za prozračivanje

- Kada koristite stalak, ostavite razmak od 10 cm (3 15/16") ili više sa gornje, lijeve i desne strane, i 5 cm (1 31/32") ili više sa stražnje strane, a također ostavite razmak između donje strane zaslona i površine stola. Ako koristite neki drugi način podešavanja (vješanje na zid itd.), pratite upute za taj način. (Ako ne postoji specifična naznaka dimenzije za ugradnju u priručniku za postavljanje, ostavite razmak od 10 cm (3 15/16") ili više sa gornje, gornje, lijeve i desne strane i 5 cm (1 31/32") ili više sa stražnje strane.)

Minimalna udaljenost:

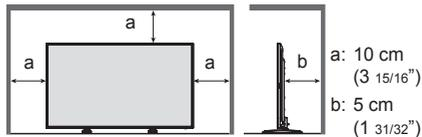

- Rad ovog uređaja zajamčen je do temperature okoline od 40 °C (104 °F). Prilikom instalacije uređaja u kutiju ili kućište, svakako osigurajte odgovarajuću ventilaciju pomoću ventilatora za hlađenje ili ventilacijskog otvora tako da se okolna temperatura (unutar kutije ili kućišta), uključujući temperaturu prednje površine zaslona s tekućim kristalima, može držati na 40 °C (104 °F) ili nižoj temperaturi.

Podaci o vijcima koji se koriste pri uporabi zidnog nosača koji je sukladan VESA standardima

Inči modela	Širina vijka za postavljanje	Dubina otvora za vijak	Vijak (količina)
86	600 mm × 400 mm	16 mm	M8 (4)
75	600 mm × 400 mm	10 mm	M6 (4)
65	400 mm × 400 mm	10 mm	M6 (4)
55	400 mm × 200 mm	10 mm	M6 (4)
50	400 mm × 400 mm	10 mm	M6 (4)
43	200 mm × 200 mm	10 mm	M6 (4)

Napomena za povezivanje

Uklanjanje i umetanje kabela za napajanje i kabela za povezivanje

- Kada se jedinica montira na zid, ako je uklanjanje i umetanje kabela za napajanje i kabela za povezivanje otežano, obavite povezivanje prije montiranja. Pazite da se kabeli ne zapetljaju. Po završetku montiranja ukopčajte utikač za napajanje u utičnicu.

Kada koristite

Pazite na pokretnu konstrukciju indikatora snage i senzora daljinskog upravljača.

- Indikator napajanja i senzor daljinskog upravljača tvornički su spremeni u glavni uređaj. Za normalnu uporabu, izvucite senzor daljinskog upravljača iz ruba glavnog uređaja djelovanjem na ručicu na stražnjoj ploči. Ovisno o uvjetima postavljanja, kao kada koristite više zaslona, spremite senzor daljinskog upravljača na glavnom uređaju. (pogledajte stranicu 16)

Ovisno o uvjetima temperature i vlažnosti, može se opaziti neujednačena svjetlina. To nije neispravnost.

- Ova neujednačenost će nestati tijekom kontinuirane primjene struje. Ako ne nestane, obratite se distributeru.

Ako se zaslon neće koristiti tijekom duljeg vremenskog razdoblja, iskopčajte utikač za napajanje iz zidne utičnice.

Ako spojite/odspojite kabele za povezivanje s ulaznih terminala koje trenutno ne gledate, ili ako uključite / isključite napajanje video opreme mogu se pojaviti smetnje u slici, ali to ne predstavlja kvar.

Napomene u svezi s korištenjem ožičene LAN mreže

Prilikom postavljanja zaslona na mjesto gdje često dolazi do stvaranja statičkog elektriciteta, prije početka uporabe poduzmite odgovarajuće antistatičke mjere.

- Kada se zaslon koristi na mjestu gdje se statički elektricitet javlja često, na primjer na tepihu, komunikacija s ožičenom LAN mrežom se češće prekida. U tom slučaju, pomoću antistatičke podloge otklonite izvor statičkog elektriciteta i buke koji može uzrokovati probleme i ponovno spojite ožičenu LAN mrežu.
- U rijetkim slučajevima, LAN veza je onemogućena zbog statičkog elektriciteta ili buke. U tom slučaju, jednom isključite napajanje zaslona i spojenih uređaja, a zatim ponovno uključite napajanje.

Zaslon možda neće raditi ispravno zbog jakih radiovalova iz televizijske postaje ili radio postaje.

- Ako postoji bilo kakav objekt ili oprema koja emitira snažne radio valove u blizini mjesta postavljanja, postavite zaslon na mjesto dovoljno daleko od izvora radio valova. Ili, omotajte LAN kabl koji je spojen na LAN terminal pomoću komada metalne folije ili metalne cijevi, koji je uzemljen na oba kraja.

Zahtjev u pogledu sigurnosti

Prilikom uporabe ovog uređaja poduzmite mjere zaštite protiv sljedećih slučajeva.

- Osobne informacije koje se mogu otkriti putem ovog uređaja
- Neovlaštena uporaba ovog uređaja od strane zlonamjerne treće strane
- Ometanje ili zaustavljanje ovog uređaja od strane zlonamjerne treće strane

Poduzmite odgovarajuće sigurnosne mjere.

- Postavite lozinku za LAN kontrolu i ograničite korisnike koji se mogu prijaviti.
- Učinite svoju lozinku što je moguće težom za pogoditi.
- Povremeno mijenjajte lozinku.
- Panasonic Connect Co., Ltd. ili njezine podružnice nikada vam neće izravno tražiti zaporku. Ne otkrivajte svoju lozinku u slučaju da primite takve upite.
- Povezujuća mreža mora biti osigurana putem vatrozida itd.
- Prilikom odlaganja proizvoda, inicijalizirajte podatke prije odlaganja. ([Shipping])

Čišćenje i održavanje

Najprije izvucite utikač iz utičnice naponske mreže.

Mekom krpom pažljivo obrišite površinu zaslona s tekućim kristalima ili kućiste kako biste očistili prljavštinu.

- Da biste očistili tvrdokornu prljavštinu ili otiske prstiju sa površine zaslona s tekućim kristalima, namočite krpu u otopinu neutralnog sredstva za pranje (1 dio sredstva za pranje na 100 dijelova vode), dobro iscijedite krpu a zatim obrišite svu prljavštinu. Na kraju suhom krpom obrišite sve tragove vlage.
- Ako kapljice vode dospiju unutar uređaja, mogu se javiti problemi u radu.

Napomena

- Površina zaslona s tekućim kristalima posebno je tretirana. Ne upotrebljavajte grubu krpu i ne trljajte previše površinu zato što mogu nastati ogrebotine na površini.

Uporaba kemijskih maramica

- Ne koristite kemijske maramice za površinu zaslona s tekućim kristalima.
- Slijedite upute za uporabu kemijskih maramica na kućištu.

Izbjegavajte kontakt s hlapljivim tvarima poput sprejeva protiv insekata, otapala i razrjeđivača.

- To može uzrokovati oštećenje kućišta ili uzrokovati ljuštenje boje. Osim toga, ne ostavljajte dulje vrijeme u dodiru s gumenim ili PVC materijalima.

Odlaganje

Prilikom odlaganja proizvoda, obratite se lokalnim vlastima ili prodavaču kako biste dobili informacije o ispravnim metodama odlaganja.

Dodatna oprema

Nabavka dodatne opreme

Proverite imate li prikazanu dodatnu opremu i stavke.

Daljinski upravljač × 1

- DPVF1615ZA



4-polni kabel za pretvorbu s mini utikačem × 1

- DPVF1652ZA



Baterije za odašiljač daljinskog upravljača × 2

(tip AAA/R03/LR03)



Steznik × 3

- DPVF1056ZA



Poklopac USB memorije × 1

Modeli od 86 inča Modeli od 75 inča

Modeli od 55 inča Modeli od 50 inča

- DPVF2281ZA/X1

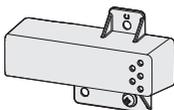

Modeli od 65 inča

- DPVF2280ZA/X1

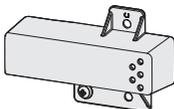

Modeli od 43 inča

- DPVF2282ZA/X1

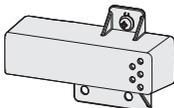

Napajački kabel

TH-86EQ1W

TH-75EQ1W

(Pribl. 2 m)

- 1JP155AF1U

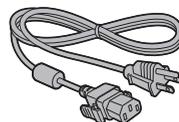

- 1JP155AF1W

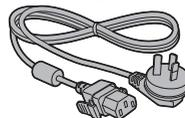

- 2JP155AF1W

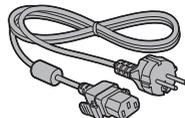

- 3JP155AF1W

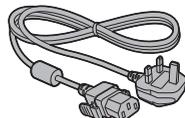

TH-65EQ1W

(Pribl. 2 m)

- 1JP155AF1W

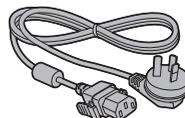

- 2JP155AF1W

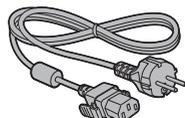

- 3JP155AF1W

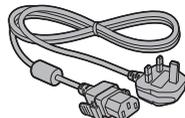

TH-55EQ1W

TH-50EQ1W

TH-43EQ1W

(Pribl. 1,8 m)

- TZSH03039



- TZSH03040



- TZSH03041

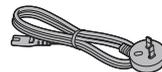

Pažnja

- Čuvajte male dijelove na odgovarajući način i čuvajte ih izvan dohvata male djece.
- Brojevi dijelova dodatne opreme podložni su promjenama bez najave. (Stvarni broj dijela može se razlikovati od onih prikazanih gore.)
- U slučaju da izgubite dodatnu opremu, naručite je kod vašeg prodavača. (Dostupno kod službe za korisnike)
- Odložite materijal za pakiranje u otpad na odgovarajući način nakon vađenja stavki.

Baterije daljinskog upravljača

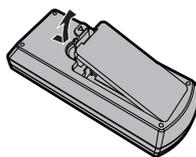

Otvorite pokrov odjeljka za baterije.

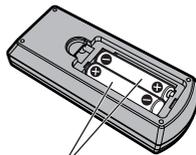

Umetnite baterije i zatvorite pokrov odjeljka za baterije.

(Umetanje započnite od  strane.)

Tip AAA/R03/LR03

Napomena

- Nepravilno postavljanje može izazvati curenje i koroziju baterije, što će oštetiti daljinski upravljač.
- Odlaganje baterija treba vršiti na način koji ne škodi okolišu.

Poduzmite sljedeće mjere opreza.

1. Baterije uvijek treba mijenjati u paru.
2. Nemojte kombinirati korištenu bateriju s novom.
3. Nemojte miješati različite vrste baterija (primjerice: mangan-dioksidnu bateriju i alkalnu bateriju itd.).
4. Ne pokušavajte puniti, rastavljati ili paliti korištene baterije.
5. Baterije nemojte spaljivati ni lomiti. Štaviše, baterije se ne smiju izlagati prekomjernoj toplini, poput sunčeve svjetlosti, vatre i slično.

Priključivanje poklopca USB memorije

Prilikom uporabe USB memorijskog uređaja radi zaštite uređaja može se pričvrstiti poklopac USB memorije.

Pričvrstite poklopac USB memorije uporabom bilo kojeg od sljedećih položaja vijaka koji odgovaraju tipu modela.

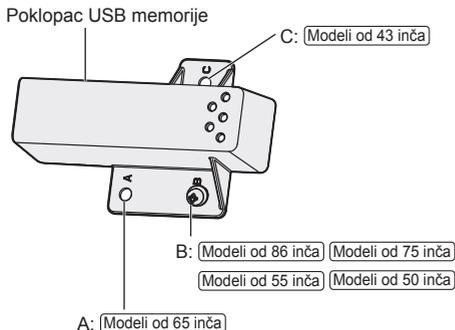

1 Umetnite USB memorijski uređaj u USB terminal na strani zaslona.

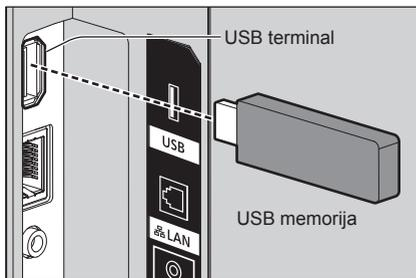

2 Pričvrstite poklopac USB memorije, poravnajući M4 vijak s otvorom za vijak zaslona.

3 Pritegnite M4 vijak kako biste fiksirali poklopac USB memorije.

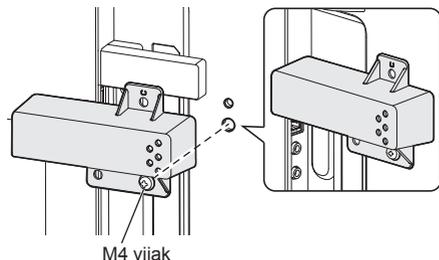

Mjere opreza pri pomicanju

(Modeli od 86 inča) (Modeli od 75 inča)

Na zaslonu postoje ručice za nošenje. Držite ih prilikom pomicanja.

(Modeli od 86 inča)

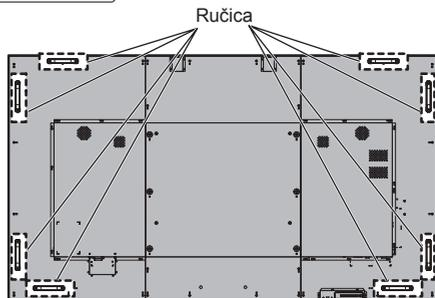

(Modeli od 75 inča)

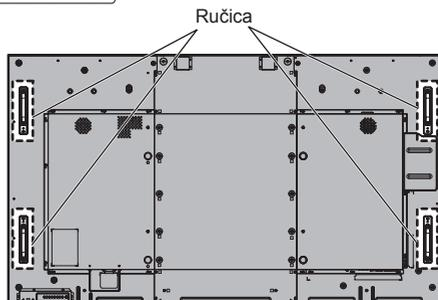

Napomena

- Ne držite druge dijelove osim ručica.
- Za nošenje ovog uređaja potreban je sljedeći broj osoba.

(Modeli od 86 inča) (Modeli od 75 inča): 4 ili više

Ako se to ne poštuje, uređaj može pasti, što može uzrokovati ozljede.

- Prilikom nošenja uređaja držite zaslon s tekućim kristalima uspravno.

Nošenje uređaja s površinom zaslona s tekućim kristalima okrenutom prema gore ili dolje može uzrokovati deformacije zaslona ili unutarnja oštećenja.

- Ne držite gornji, donji, desni i lijevi okvir ili kutove uređaja. Ne držite prednju površinu zaslona s tekućim kristalima. Također, nemojte udarati te dijelove.

Tako se zaslon s tekućim kristalima može oštetiti.

Također, ploča može napuknuti, što može dovesti do ozljeda.

Očni vijak

Modeli od 86 inča Modeli od 75 inča

Na zaslonu postoje rupe za pričvršćivanje očnih vijaka (M10). Prilikom postavljanja ih koristite za vješanje zaslona.

Koristite očni vijak samo za privremeno vješanje ili pomicanje. On se ne može koristiti za trajno vješanje.

Napomena

- Modeli od 86/75 inča imaju otvore za pričvršćivanje očnih vijaka. Modeli od 65/55/50/43 inča ih nemaju.

Položaji za postavljanje očnog vijka
(komercijalno dostupnog)

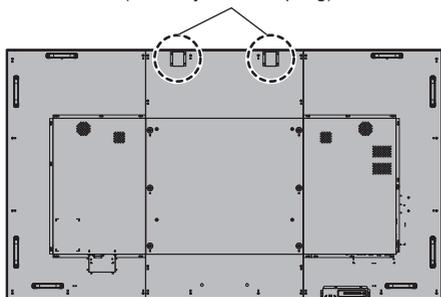

Napomena

- Postavljanje bi trebao obaviti stručnjak za postavljanje.
- Nemojte vješati uređaj samo s 1 jednim očnim vijkom.
- Koristite komercijalno dostupne očne vijke M10 s dužinom tijela od 12 do 40 mm koji ispunjavaju uvjete opterećenja za kvalitetu proizvoda.
- Koristite očne vijke sukladne normi ISO 3266. Također koristite dijelove za vješanje sukladne normi ISO (žica, itd.).
- Kut vješanja trebao bi biti 60° ili veći.
- Nakon postavljanja uklonite očne vijke i zatvorite rupe pomoću poklopaca očnih vijaka koji su skinuti prilikom postavljanja očnih vijaka.

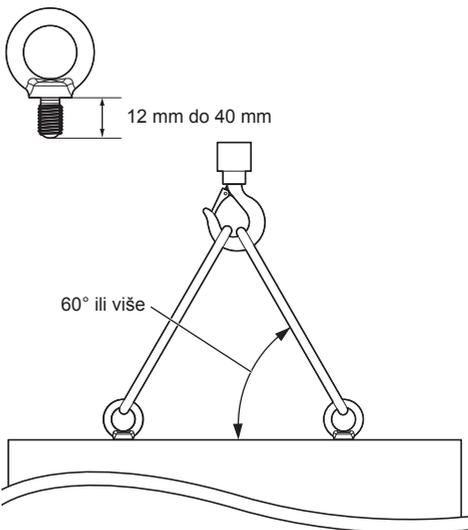

Povezivanje i pričvršćivanje AC kabela / pričvršćivanje kabela

(Modeli od 86 inča) (Modeli od 75 inča) (Modeli od 65 inča)

Stražnja strana uređaja

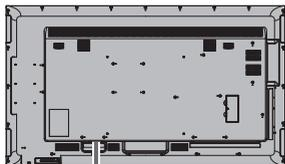

Pričvršćivanje AC kabela

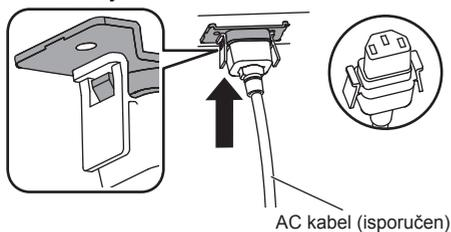

Priključite konektor na zaslon.

Priključite konektor tako da klikne.

Napomena

- Provjerite je li konektor zaključan i na lijevoj i na desnoj strani.

Iskopčajte AC kabel

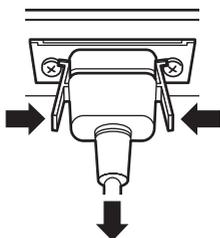

Iskopčajte konektor pritiskom na dvije tipke.

Napomena

- Nemojte koristiti AC kabel kod kojega su tipke oštećene. Ako se koristi s oštećenim tipkama, može doći do lošeg spoja između konektora AC kabela i AC ulaznog terminala. Za popravak kabela AC obratite se prodavaču kod kojeg ste kupili proizvod.
- Prilikom odspajanja AC kabela obavezno najprije isključite utikač AC kabela iz utičnice naponske mreže.
- Isporučeni AC kabel predviđen je samo za uporabu s ovim uređajem. Ne koristite ga u bilo koje druge svrhe.

(Modeli od 55 inča) (Modeli od 50 inča) (Modeli od 43 inča)

Stražnja strana uređaja

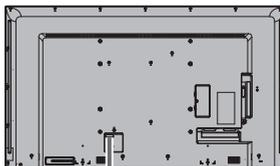

Sigurno postavite AC kabel tako da cijelom dužinom dosjedne na stražnju stranu uređaja.

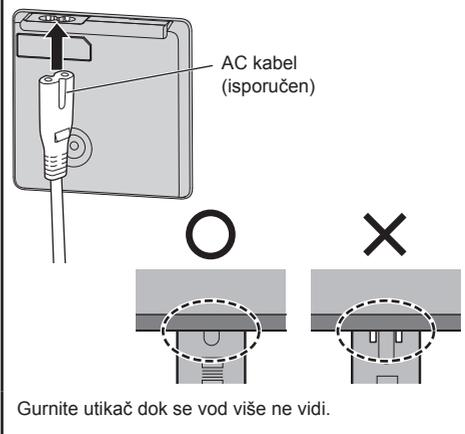

Oprema klase II

Napomena

- Prilikom odspajanja AC kabela obavezno najprije isključite utikač AC kabela iz utičnice naponske mreže.
- Isporučeni AC kabel predviđen je samo za uporabu s ovim uređajem. Ne koristite ga u bilo koje druge svrhe.

Pričvršćivanje kabela

Napomena

- Uz ovaj uređaj se isporučuju 3 steznika. Pričvrstite kabele na 3 mjesta koristeći otvore steznika kao što je prikazano u nastavku.
- Prije uključivanja, zatvorite otvore (na 3 mjesta) pomoću steznika.
Inače, strani predmeti mogu ući u otvore, što može dovesti do požara.
 - Ako trebate još steznika, kupite ih kod svog prodavača. (Dostupno kod službe za korisnike)

Modeli od 86 inča



Modeli od 75 inča



Modeli od 65 inča

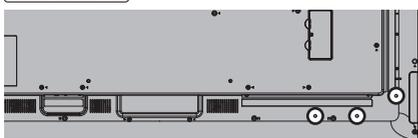

Modeli od 55 inča

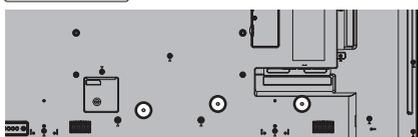

Modeli od 50 inča

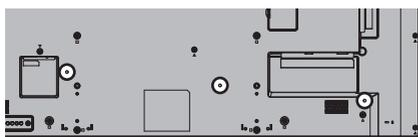

Modeli od 43 inča

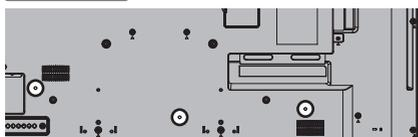

1. Pričvrstite steznik

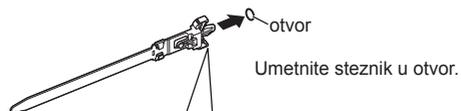

Da biste uklonili s uređaja:

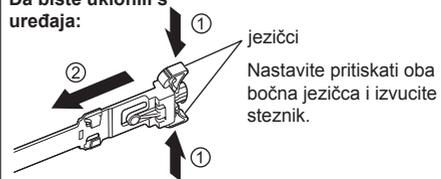

2. Okupite kabele u snop

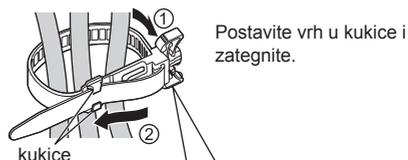

Da biste olabavili:



Povezivanje video opreme

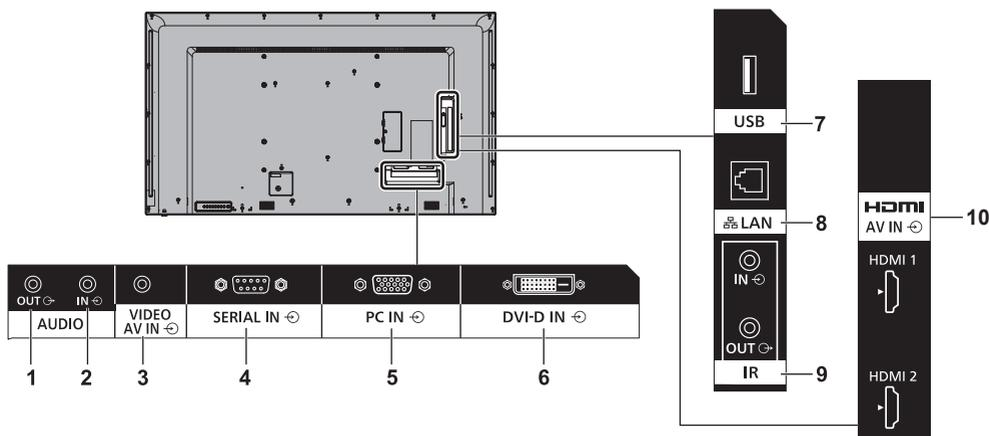

1 AUDIO OUT: **Analogni audio izlazni terminal**
Povežite s audio opremom pomoću analognog audio ulaznog terminala.

2 AUDIO IN: **Analogni audio ulazni terminal**

3 AV IN (VIDEO): **Kompozitni video / audio ulazni terminal**
Povežite s video opremom s kompozitnim izlazom signala.

4 SERIAL IN: **SERIJSKI ulazni terminal**
Upravljajte zaslonom povezujući ga s PC računalom.

5 PC IN: **PC ulazni terminal**
Povežite s video terminalom ili PC računalom, video opremom s "YPbPr / YCbCr" ili "RGB" izlazom.

6 DVI-D IN: **DVI-D ulazni terminal**
Povežite s video opremom s DVI-D izlazom.

7 USB: **USB terminal**
Povežite USB memoriju za uporabu "USB media player" ili "Memory viewer". On se također može koristiti za opskrbu strujom do 5 V/2 A vanjskog uređaja prilikom prijema slike.

8 LAN: **LAN terminal**
Upravljajte zaslonom povezujući ga s mrežom.

9 IR IN, IR OUT: **Ulazni / izlazni terminal za infracrveni signal**
Koristite prilikom uporabe više od jednog zaslona s jednim daljinskim upravljačem.

10 AV IN (HDMI 1, HDMI 2): **HDMI ulazni terminal**
Povežite s video opremom kao što je VCR ili DVD reproduktor itd.

Prije povezivanja

- Prije povezivanja kabela pažljivo pročitajte upute za uporabu vanjskog uređaja koji se povezuje.
- Prije povezivanja kabela isključite napajanje svih uređaja.
- Prije povezivanja kabela uzmite u obzir sljedeće stavke. Ako to ne učinite može doći do kvarova.
 - Prilikom povezivanja kabela s jedinicom ili uređajem koji je povezan s jedinicom, dodirnite bilo koji metalni predmet u blizini kako biste uklonili statički elektricitet iz vašeg tijela prije obavljanja posla.
 - Nemojte koristiti nepotrebno duge kabele za povezivanje uređaja na jedinicu ili na kućište jedinice. Što je kabel dulji to postaje osjetljiviji na buku. Obzirom da se namotani kabel ponaša kao antena prilikom uporabe, on je osjetljiviji na buku.
 - Prilikom spajanja kabela, umetnite ih ravno u priključni terminal priključnog uređaja, tako da se prvo spoji uzemljenje.
- Pribavite bilo koji kabel koji je potreban za povezivanje vanjskog uređaja na sustav a koji se ne isporučuje s uređajem niti je raspoloživ kao opcija.
- Ako je vanjski oblik utikača priključnog kabela veliki, on može doći u kontakt s perifernim dijelovima poput stražnjeg pokrova ili utikača susjednog priključnog kabela. Koristite priključni kabel s odgovarajućim utikačem za usklađivanje terminala.
- Prilikom spajanja LAN kabela s pokrovom utikača, imajte na umu da pokrov može doći u kontakt sa stražnjim pokrovom te da se može teško odvojiti.
- Ako video signali iz video opreme sadrže previše podrhtavanja, slike na zaslonu se mogu klimati. U tom slučaju se mora povezati korektor vremenske baze (TBC).
- Kada su izlazni signali sinkronizacije s računala ili video opreme poremećeni, na primjer, kada se mijenjaju postavke video izlaza, boja video zapisa može biti privremeno poremećena.
- Uređaj podržava kompozitne video signale, YPbPr/ YCbCr signale (PC IN), analogne RGB signale (PC IN) i digitalne signale.
- Neki modeli PC računala nisu kompatibilni s jedinicom.
- Koristite kabelski kompenzator prilikom povezivanja uređaja na jedinicu pomoću dugih kabela. Inače se slika možda neće ispravno prikazivati.

Upoznavanje s kontrolama

Zaslon

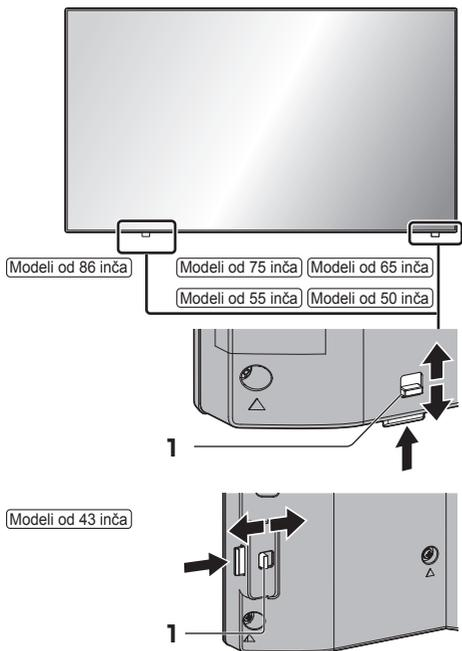

- Pomaknite ručicu na stražnjoj ploči kako biste izbacili indikator napajanja i senzor daljinskog upravljača. Da biste ih spremili, pomaknite istu ručicu ili izravno pritisnite donju površinu senzora daljinskog upravljača.

Napomena

- Za normalnu uporabu, izvucite indikator napajanja i senzor daljinskog upravljača iz ruba glavnog uređaja djelovanjem na ručicu na stražnjoj ploči. Ovisno o uvjetima postavljanja, kao kada koristite više zaslona, spremite ih na glavnom uređaju.

1 Indikator napajanja / senzor daljinskog upravljača

Indikator napajanja će svijetliti.

Kada je napajanje uređaja UKLJUČENO (Gumb za uključivanje / isključivanje napajanja: ON)

- Slika se prikazuje: zeleno
- Kada uređaj uđe u stanje pripravnosti upotrebom sljedećih funkcija: narančasto (crveno/zeleno)
 - Stanje pripravnosti s funkcijom "Power management"
 - Stanje pripravnosti s funkcijom [HDMI-CEC control] postavljenom na vrijednost [Enable] i najmanje jednom [Link function] postavljenom na vrijednost različitu od [Disable]
 - Stanje pripravnosti s funkcijom [Network control] postavljenom na [On]
 - Stanje pripravnosti tijekom načina planirane reprodukcije
- Stanje pripravnosti u uvjetima različitim od prethodno navedenih: crveno

Kada je napajanje uređaja ISKLJUČENO (Gumb za uključivanje / isključivanje napajanja: OFF): Nema svjetla

Napomena

- Čak i kada je uređaj isključen i indikator napajanja je ugašen, neki krugovi su pod naponom.
- Kad indikator napajanja svijetli narančasto, potrošnja energije u stanju pripravnosti općenito je veća od one kada indikator napajanja svijetli crveno.

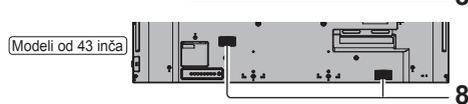
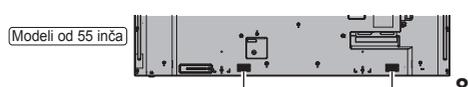
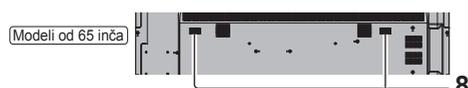
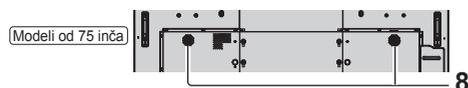
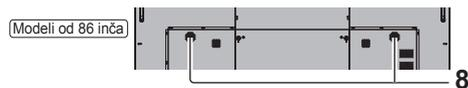
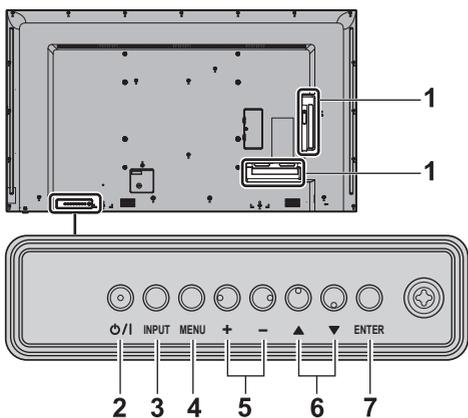

6 <▲ (Uređaj)> / <▼ (Uređaj)>

Bira stavku postavke na zaslonu izbornika.

7 <ENTER (Uređaj)>

Konfigurira stavke na zaslonu izbornika.

Mijenja proporcije.

8 Ugrađeni zvučnici

Zvuk se emitira prema natrag.

Napomena

- Da bi se emitirao zvuk iz ugrađenih zvučnika jedinice, svakako postavite [Output select] u izborniku [Sound] na [SPEAKERS].

1 Vanjski ulazni / izlazni terminal

Povežite s video opremom, PC računalom itd. (pogledajte stranicu 14)

2 <Gumb za uključivanje / isključivanje napajanja> (⏻/⏿)

Ponovno uključuje / isključuje napajanje.

3 <INPUT (Uređaj)>

Odabire povezani uređaj.

4 <MENU (Uređaj)>

Prikazuje zaslon izbornika.

5 <+ (Uređaj)> / <- (Uređaj)>

Podešava glasnoću.

Na glavnom zaslonu prebacuje postavke ili prilagođava razinu postavki.

Daljinski upravljač

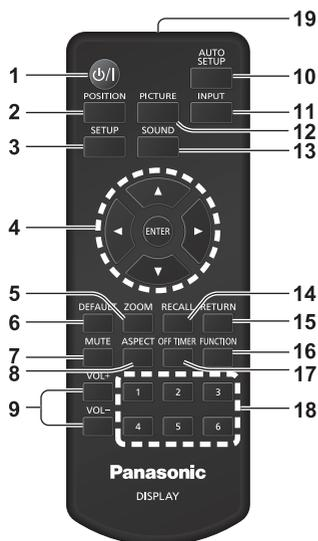

1 Gumb za (UKLJUČIVANJE / ISKLJUČIVANJE) stanje pripravnosti (⏻/⏻)

- Uključuje ili isključuje napajanje kada se uređaj uključi pritiskom na <Gumb za uključivanje / isključivanje napajanja>. (pogledajte stranicu 20)

2 POSITION

3 SETUP

4 ENTER / Gumbi pokazivača (▲▼◀▶)

- Koriste se za upravljanje zaslonima izbornika.

5 ZOOM

- Pokreće način digitalnog zumiranja.

6 DEFAULT

- Vraća postavke slike, zvuka itd, na zadane vrijednosti.

7 MUTE

- Uključivanje / isključivanje utišavanja zvuka.

8 ASPECT

- Podešava proporciju.

9 VOL + / VOL -

- Podešava razinu zvučnog tlaka.

10 AUTO SETUP

- Automatski podešava položaj / veličinu zaslona.

11 INPUT

- Prebacuje ulaz na prikaz na zaslonu.

12 PICTURE

13 SOUND

14 RECALL

- Prikazuje trenutni status postavke ulaznog načina, proporcije itd.

15 RETURN

- Koristi se za vraćanje u prethodni izbornik.

16FUNCTION

- Prikazuje [Function button guide].

17OFF TIMER

- Prebacuje u pripravnost nakon zadanog perioda.

18Numerički gumbi (1 - 6)

- Koriste se kao tipkovni prečaci s dodijeljenim često korištenim operacijama.

19Emisija signala

Napomena

- U ovim uputama, gumbi daljinskog upravljača i uređaja označeni su kao < >.

(Primjer: <INPUT>.)

Operacija je uglavnom objašnjena pokazivanjem gumba na daljinskom upravljaču ali vi možete koristiti i gumb na uređaju kada su to isti gumbi.

Osnovne kontrole

Gumb za uključivanje / isključivanje napajanja (⏻/⏻) (Stražnja strana uređaja)

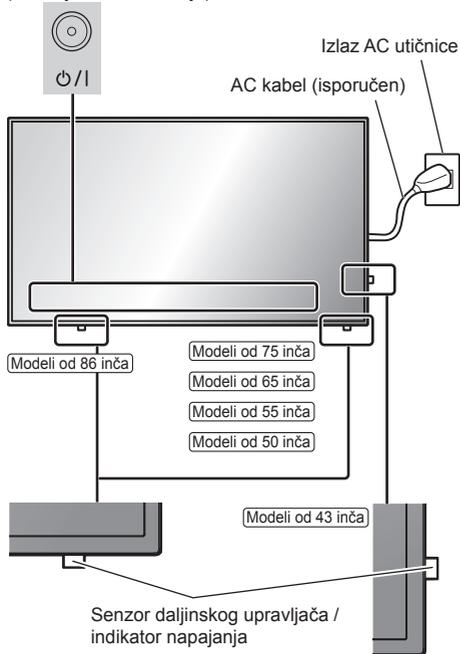

Upravlajte uređajem usmjeravanjem daljinskog upravljača izravno prema senzoru daljinskog upravljača na uređaju.



Napomena

- Za normalnu uporabu, izvucite senzor daljinskog upravljača iz ruba glavnog uređaja djelovanjem na ručicu na stražnjoj ploči. (pogledajte stranicu 16)
- Ne stavljajte prepreke između senzora daljinskog upravljača na glavnom uređaju i daljinskog upravljača.

- Koristite daljinski upravljač ispred senzora daljinskog upravljača ili iz područja na kojem se senzor može vidjeti.
- Kada izravno usmjerite daljinski upravljač prema senzoru za daljinski upravljač na glavnom uređaju, udaljenost od prednje strane senzora daljinskog upravljača trebala bi iznositi oko 7 m ili manje. Ovisno o kutu, radna udaljenost može biti manja.
- Ne izlažite senzor daljinskog upravljača na glavnom uređaju izravnoj sunčevoj svjetlosti ili jakom fluorescentnom svjetlu.

1 Povežite utikač AC kabela na zaslom.

(pogledajte stranicu 12)

2 Priključite utikač na izlaz utičnice.

Napomena

- Osnovne vrste utikača razlikuju se od zemlje do zemlje. Utikač za napajanje prikazan na lijevoj strani, prema tome, ne mora biti tip koji je ugrađen u vaš uređaj.
- Prilikom odspajanja AC kabela obavezno najprije isključite utikač AC kabela iz utičnice naponske mreže.
- Postavke se ne mogu spremati ako je utikač odspojen odmah nakon promjene postavki putem izbornika na zaslonu. Odspojite utikač nakon odgovarajućeg vremenskog razdoblja. Ili, odspojite utikač nakon isključivanja napajanja pomoću daljinskog upravljača, RS-232C kontrole ili LAN kontrole.

3 Pritisnite <Gumb za uključivanje / isključivanje napajanja> (⏻/⏻) na uređaju kako biste uključili napajanje uređaja.

- Indikator napajanja: Zelena boja (Prikazuje se slika.)
- Kada je napajanje uređaja uključeno, indikator napajanja svijetli i moguće je koristiti daljinski upravljač.
- Kada indikator napajanja svijetli, nije potrebno pritisnuti <Gumb za uključivanje / isključivanje napajanja> (⏻/⏻) na uređaju. Upravlajte daljinskim upravljačem tako da indikator napajanja postane zelen (prikazuje se slika).

■ Za UKLJUČIVANJE/ISKLUČIVANJE napajanja pomoću daljinskog upravljača

Da biste uključili napajanje

- Kada je napajanje uređaja uključeno (indikator napajanja - crven ili narančasti), pritisnite <Gumb za (UKLJUČIVANJE / ISKLJUČIVANJE) stanje pripravnosti> (⏻/⏻) i zatim će se prikazati slika.
- Indikator napajanja: Zelena boja (prikazuje se slika.)

Da biste isključili napajanje

- Kada je napajanje uređaja uključeno (indikator napajanja - zelen), pritisnite <Gumb za (UKLJUČIVANJE / ISKLJUČIVANJE) stanje pripravnosti> (⏻/⏻) i zatim će se napajanje isključiti.
- Indikator napajanja: Crvena boja (pripravnost)

Napomena

- Tijekom rada funkcije "Power management", indikator napajanja mijenja boju u narančastu u stanju isključenog napajanja.
- Nakon što se utikač za napajanje odspoji, indikator napajanja može nastaviti da svijetli neko vrijeme. To nije neispravnost.
- Pritisnite <Gumb za uključivanje / isključivanje napajanja> (⏻/⏻) na uređaju da biste isključili uređaj kada je napajanje uređaja uključeno ili kada je uređaj u stanju pripravnosti.

■ Kada se uređaj uključuje po prvi put

Prikazat će se sljedeći zaslon.

1 Odaberite jezik s ▲ ▼ i pritisnite <ENTER>.



2 Za postavljanje u okomitom položaju odaberite [Portrait] s ▲ ▼ i pritisnite <ENTER>.

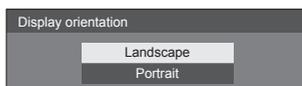

Napomena

- Kada se stavke postavke, zasloni se neće prikazivati pri sljedećem prebacivanju na uređaj. Svaka stavka može se resetirati u sljedećim izbornicima.
[OSD language]
[Display orientation]

■ Poruka za UKLJUČIVANJE napajanja

Sljedeća poruka može se prikazati pri UKLJUČIVANJU napajanja uređaja:

Mjere opreza za isključivanje napajanja bez aktivnosti

'No activity power off' is enabled.

Kada je opcija [No activity power off] u izborniku [Setup] postavljena na [Enable], poruka upozorenja prikazuje se svaki put kada se napajanje UKLJUČI.

"Power management" informacije

Last turn off due to 'Power management'.

Kada je opcija "Power management" u funkciji, informacijska poruka se prikazuje svaki put kada se uređaj UKLJUČI.

Prikazi ovih poruka mogu se postaviti u sljedećem izborniku:

- [Power on settings] izbornik
Information(No activity power off)
Information(Power management)

Specifikacije

Br. modela.

Modeli od 86 inča: TH-86EQ1W

Modeli od 75 inča: TH-75EQ1W

Modeli od 65 inča: TH-65EQ1W

Modeli od 55 inča: TH-55EQ1W

Modeli od 50 inča: TH-50EQ1W

Modeli od 43 inča: TH-43EQ1W

Potrošnja struje

Modeli od 86 inča

363 W

Modeli od 75 inča

296 W

Modeli od 65 inča

185 W

Modeli od 55 inča

195 W

Modeli od 50 inča

178 W

Modeli od 43 inča

162 W

Stanje isključenog napajanja

0,3 W

Stanje pripravnosti

0,5 W

LCD zaslon

Modeli od 86 inča

IPS zaslon od 86 inča (Edge LED pozadinsko osvjetljenje), proporcija 16:9

Modeli od 75 inča

IPS zaslon od 75 inča (Edge LED pozadinsko osvjetljenje), proporcija 16:9

Modeli od 65 inča

VA zaslon od 65 inča (Direct LED pozadinsko osvjetljenje), proporcija 16:9

Modeli od 55 inča

VA zaslon od 55 inča (Direct LED pozadinsko osvjetljenje), proporcija 16:9

Modeli od 50 inča

VA zaslon od 50 inča (Direct LED pozadinsko osvjetljenje), proporcija 16:9

Modeli od 43 inča

VA zaslon od 43 inča (Direct LED pozadinsko osvjetljenje), proporcija 16:9

Veličina zaslona

Modeli od 86 inča

1 895 mm (Š) × 1 065 mm (V) × 2 174 mm (dijagonala) / 74,60" (Š) × 41,96" (V) × 85,60" (dijagonala)

Modeli od 75 inča

1 649 mm (Š) × 927 mm (V) × 1 892 mm (dijagonala) / 64,94" (Š) × 36,53" (V) × 74,51" (dijagonala)

Modeli od 65 inča

1 428 mm (Š) × 803 mm (V) × 1 639 mm (dijagonala) / 56,23" (Š) × 31,63" (V) × 64,52" (dijagonala)

Modeli od 55 inča

1 209 mm (Š) × 680 mm (V) × 1 387 mm (dijagonala) / 47,62" (Š) × 26,78" (V) × 54,63" (dijagonala)

Modeli od 50 inča

1 095 mm (Š) × 616 mm (V) × 1 257 mm (dijagonala) / 43,14" (Š) × 24,26" (V) × 49,50" (dijagonala)

Modeli od 43 inča

941 mm (Š) × 529 mm (V) × 1 079 mm (dijagonala) / 37,05" (Š) × 20,84" (V) × 42,51" (dijagonala)

Br. piksela

8 294 400

(3 840 (vodoravno) × 2 160 (okomito))

Dimenzije (Š × V × D)

Modeli od 86 inča

1 928 mm × 1 099 mm × 86 mm (bez ručica: 76 mm) / 75,91" × 43,27" × 3,39" (bez ručica: 2,99")

Modeli od 75 inča

1 681 mm × 959 mm × 73 mm (bez ručica: 66 mm) / 66,19" × 37,76" × 2,88" (bez ručica: 2,58")

Modeli od 65 inča

1 459 mm × 835 mm × 82 mm / 57,5" × 32,9" × 3,30"

Modeli od 55 inča

1 240 mm × 712 mm × 62 mm / 48,9" × 28,0" × 2,50"

Modeli od 50 inča

1 124 mm × 647 mm × 70 mm / 44,26" × 25,48" × 2,76"

Modeli od 43 inča

969 mm × 560 mm × 61 mm / 38,15" × 22,05" × 2,40"

Masa

Modeli od 86 inča

Oko 66,0 kg / 145,5 funte neto

Modeli od 75 inča

Oko 56,0 kg / 123,5 funte neto

Modeli od 65 inča

Oko 27,0 kg / 59,6 funte neto

Modeli od 55 inča

Oko 17,0 kg / 37,5 funte neto

Modeli od 50 inča

Oko 14,0 kg / 30,0 funte neto

Modeli od 43 inča

Oko 9,0 kg / 19,9 funte neto

Izvor napajanja

TH-86EQ1W, TH-75EQ1W:

110 – 240 V ~ (110 – 240 V izmjenične struje),
50/60 Hz

TH-65EQ1W, TH-55EQ1W, TH-50EQ1W, TH-43EQ1W:

220 – 240 V ~ (220 – 240 V izmjenične struje),
50/60 Hz

Uvjeti rada

Temperatura

0 °C – 40 °C (32 °F – 104 °F)*1

Vlažnost

20 % – 80 % (bez kondenzacije)

Vrijeme rada

Modeli od 86 inča Modeli od 75 inča

24 sati/dan

Modeli od 65 inča Modeli od 55 inča Modeli od 50 inča

Modeli od 43 inča

18 sati/dan

Terminali za povezivanje

HDMI 1

HDMI 2

Priključak VRSTAA*2 × 2

Audio signal:

Linearni PCM (frekvencije uzorkovanja: 48 kHz,
44,1 kHz, 32 kHz)

DVI-D IN

DVI-D 24 kontakata × 1:

Sukladnost sa DVI verzijom 1.0

Kompatibilno s HDCP 1.1

AV IN

Audio/Video 4-polni mini utor (M3) × 1

Video: 1,0 Vp-p (75 Ω)

Audio: Stereo mini utor (M3) × 1, 0,5 Vrms

PC IN

Mini D-sub 15 kontakata (kompatibilno s DDC2B)
× 1

Y/G:

1,0 Vp-p (75 Ω) (sa signalom sinkronizacije)

0,7 Vp-p (75 Ω) (bez signala sinkronizacije)

Pb/Cs/B:

0,7 Vp-p (75 Ω) (bez signala sinkronizacije)

Pr/Cr/R:

0,7 Vp-p (75 Ω) (bez signala sinkronizacije)

HD/VD:

TTL (visoka impedancija)

AUDIO IN

Stereo mini utor (M3) × 1, 0,5 Vrms

AUDIO OUT

Stereo mini utor (M3) × 1, 0,5 Vrms

Izlaz: Promjenjivo (-∞ – 0 dB)

(1 kHz 0 dB ulaz, opterećenje od 10 kΩ)

SERIAL IN

Vanjski upravljački terminal

D-sub 9 kontakata × 1:

Kompatibilno s RS-232C

LAN

RJ45 × 1:

Za mrežnu vezu, kompatibilno s PjLink

Način komuniciranja:

RJ45, 10BASE-T / 100BASE-TX / 1000BASE-T

IR IN

Stereo mini utor (M3) × 1

IR OUT

Stereo mini utor (M3) × 1

USB

USB priključak × 1, VRSTAA

DC 5 V / 2 A

Zvuk

Zvučnici

Modeli od 86 inča Modeli od 75 inča

15 mm × 25 mm × 1 / φ 70 mm × 1 × 2 dijela

Modeli od 65 inča Modeli od 55 inča Modeli od 50 inča

Modeli od 43 inča

50 mm × 25 mm × 2 dijela

Audio izlaz

20 W [10 W + 10 W] (10 % THD)

Daljinski upravljač

Izvor napajanja

DC 3 V (baterija (tip AAA/R03/LR03) × 2)

Radni domet

Pribl. 7 m (22,9 stopa)

(kada radi izravno ispred senzora daljinskog upravljača)

Masa

Pribl. 63 g / 2,22 oz (uključujući baterije)

Dimenzije (Š × V × D)

48 mm × 134 mm × 20 mm / 1,89" × 5,28" × 0,76"

*1: Temperatura okruŕja za uporabu uređaja na velikim nadmorskim visinama (1 400 m (4 593 stope) i višim i ispod 2 800 m (9 186 stopa) iznad razine mora):
0 °C do 35 °C (32 °F do 95 °F)

*2: VIERA LINK nije podrŕana.

Napomena

- Dizajn i specifikacije podložni su promjenama bez prethodne obavijesti. Prikazana je pribliŕna masa i dimenzije.

Licenca za softver

Ovaj proizvod uključuje sljedeće softvere:

- (1) softver razvijen neovisno od strane ili za tvrtku Panasonic Connect Co., Ltd.,
- (2) softver u vlasništvu treće strane te licenciran za tvrtku Panasonic Connect Co., Ltd.,
- (3) softver licenciran pod GNU općom javnom licencom, verzija 2.0 (GPL V2.0),
- (4) softver licenciran pod GNU nižom općom glavnom licencom, verzija 2.1 (LGPL V2.1) i/ili,
- (5) slobodno dostupan softver, osim softvera licenciranog pod GPL V2.0 i/ili LGPL V2.1.

Softver kategoriziran kao (3) - (5) distribuirao se u nadi da će biti koristan, ali BEZ IKAKVOG JAMSTVA, čak i bez podrazumijevanog jamstva o MOGUĆNOSTI ZA PRODAJU ili ODGOVARANJU ODREĐENOJ SVRSI. Za detalje, pogledajte licencne uvjete prikazane odabirom opcije [Software licenses], nakon određenog rada u izborniku [Settings] ovog proizvoda.

Barem tri (3) godine od isporuke ovog proizvoda, tvrtka Panasonic Connect Co., Ltd. posredovat će bilo kojoj trećoj strani, koja nam se obrati putem podataka za kontakt navedenih dolje, uz cijenu ne veću od našeg troška za fizičko distribuiranje izvornog koda, cjelovitu strojno čitljivu kopiju odgovarajućeg izvornog koda pokrivenog licencom GPL V2.0, LGPL V2.1 ili drugim licencama, uz obvezu da to učini, kao i obavijest o odgovarajućim autorskim pravima za taj kod.

Podaci za kontakt:

oss-cd-request@gg.jp.panasonic.com

Obavijest o AVC/VC-1/MPEG-4

Ovaj je proizvod licenciran prema licenci portfelja AVC patenta, licenci portfelja VC-1 patenta i licenci portfelja MPEG-4 Visual patenta radi osobne potrošačke upotrebe ili druge namjene u kojima se ne primaju naknade s ciljem (i) kodiranja videozapisa u skladu s AVC standardom, VC-1 standardom i MPEG-4 Visual standardom ("AVC/VC-1/MPEG-4 Video") i/ili (ii) dekodiranja AVC/VC-1/MPEG-4 videozapisa koje je kodirao potrošač tijekom osobne aktivnosti i/ili koji su nabavljeni od pružatelja videousluga licenciranog za pružanje AVC/VC-1/MPEG-4 videozapisa. Licenca za sve druge upotrebe ne daje se niti se podrazumijeva. Dodatne je informacije moguće dobiti u tvrtki MPEG LA, LLC. Pogledajte <http://www.mpegla.com>.

Zbrinjavanje starih uređaja i baterija

Samo za Europsku uniju i zemlje koje posjeduju sustav recikliranja



Ovaj simbol na proizvodima, pakiranju i/ili popratnim dokumentima znači da se iskorišteni električni i elektronički proizvodi te baterije ne smiju bacati u kućanski otpad.

Molimo vas da prema zakonskim odredbama stare proizvode i istrošene baterije predate na ovlaštenim sabiralištima na daljnju obradu, pripremu odn. recikliranje.

Ako te proizvode i baterije propisno zbrinete, pomažete pri zaštiti dragocjenih resursa, a istovremeno i izbjegavate eventualne negativne utjecaje na ljudsko zdravlje i okoliš.

Za više informacija o zbrinjavanju i recikliranju obratite se svojem lokalnom komunalnom poduzeću.

Zbog nepropisnog zbrinjavanja ovog otpada mogu se, ovisno o lokalnim propisima zemlje, izreći i novčane kazne.



Napomena za simbol baterije (simbol niže)

Ovaj simbol može biti prikazan samo u kombinaciji s kemijskim simbolom. U tom se slučaju upotrebljava na temelju zahtjeva onih direktiva koje su donesene za dotičnu kemikaliju.

Kupčeva evidencija

Broj modela i serijski broj ovog proizvoda nalaze se na stražnjoj ploči. Trebali biste zapisati serijski broj u za to predviđen prostor ispod ovog teksta i sačuvati ovu knjižicu i račun kao trajni dokaz kupnje radi lakšeg prepoznavanja proizvoda u slučaju krađe ili gubitka te za potrebe usluga vezanih uz jamstvo.

Broj modela

Serijski broj

Ovlašteni zastupnik u EU-u:

Panasonic Connect Europe GmbH

Panasonic Testing Centre

Winsbergring 15, 22525 Hamburg, Njemačka

Panasonic Connect Co., Ltd.

Hrvatski

4-1-62 Minoshima, Hakata-ku, Fukuoka 812-8531, Japan

Web Site: <https://panasonic.net/cns/prodisplays/>

© Panasonic Connect Co., Ltd. 2022