

## Οδηγίες χρήσης Βασικές οδηγίες Προβολέας LCD **Εμπορική χρήση**

Αρ. μοντέλου **PT-TW380**  
**PT-TX440**  
**PT-TX350**

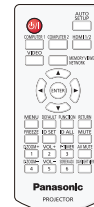
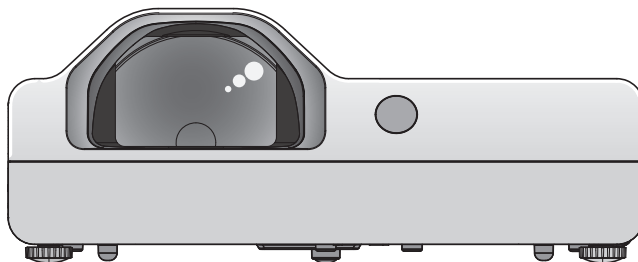

### Διαβάστε πριν τη χρήση

Για περισσότερες πληροφορίες για το προϊόν, διαβάστε τις "Οδηγίες χρήσης – Οδηγίες λειτουργιών".

Για να κατεβάσετε τις "Οδηγίες χρήσης – Οδηγίες λειτουργιών", επισκεφθείτε τον ιστότοπο (<https://panasonic.net/cns/projector/>).

- Μόνο οι "Οδηγίες χρήσης – Βασικές οδηγίες" (αυτό το έντυπο) είναι διαθέσιμες στη γλώσσα σας. Για λεπτομέρειες διαβάστε το αρχείο "Οδηγίες χρήσης – Οδηγίες λειτουργιών" στις άλλες γλώσσες.

Σας ευχαριστούμε για την αγορά αυτού του προϊόντος της Panasonic.

- Πριν βάλετε σε λειτουργία το προϊόν, διαβάστε προσεκτικά τις οδηγίες και φυλάξτε αυτό το εγχειρίδιο για μελλοντική χρήση.
- Πριν χρησιμοποιήσετε τον προβολέα, διαβάστε την ενότητα "Διαβάστε αυτό πρώτα!" (➔ σελίδες 3 έως 8).

**PJLink™**

GREEK

DPQP1326ZB/X1

# Περιεχόμενα

---

<b>Διαβάστε αυτό πρώτα!.....</b>	<b>3</b>
----------------------------------	----------

## **Προετοιμασία**

<b>Προφυλάξεις κατά τη χρήση.....</b>	<b>11</b>
Προβλεπόμενη χρήση του προϊόντος.....	11
Προφυλάξεις κατά τη μεταφορά.....	11
Προφυλάξεις κατά την εγκατάσταση.....	11
Ασφάλεια .....	13
Σημειώσεις για τη χρήση ασύρματης σύνδεσης ...	13
Λογισμικό εφαρμογών που υποστηρίζεται από τον προβολέα.....	14
Αποθήκευση .....	15
Απόρριψη .....	15
Τι πρέπει να προσέχετε κατά τη χρήση .....	15
Αξεσουάρ .....	17
Προαιρετικά αξεσουάρ.....	17

## **Βασικές λειτουργίες**

<b>Αναμμα/σβήσιμο προβολέα .....</b>	<b>18</b>
Αναμμα του προβολέα.....	18
Σβήσιμο του προβολέα.....	19

## Διαβάστε αυτό πρώτα!

**ΠΡΟΕΙΔΟΠΟΙΗΣΗ:** ΑΥΤΗ Η ΣΥΣΚΕΥΗ ΠΡΕΠΕΙ ΝΑ ΕΙΝΑΙ ΓΕΙΩΜΕΝΗ.

**ΠΡΟΕΙΔΟΠΟΙΗΣΗ:** Για να αποφύγετε βλάβη που μπορεί να προκαλέσει πυρκαγιά ή ηλεκτροπληξία, μην εκθέτετε τη συσκευή σε βροχή ή υγρασία.  
Αυτή η συσκευή δεν προορίζεται για χρήση στο άμεσο οπτικό πεδίο χώρων προβολής.  
Για να αποφύγετε τις ενοχλητικές αντανάκλασεις σε χώρους προβολής, μην τοποθετείτε τη συσκευή στο άμεσο οπτικό πεδίο.  
Αυτό ο εξοπλισμός δεν προορίζεται για χρήση με σταθμούς εργασίας βίντεο σύμφωνα με πρότυπο των κανονισμών για τους σταθμούς εργασίας.

Η στάθμη ηχητικής πίεσης στη θέση λειτουργίας είναι ίση ή μικρότερη από 70 dB (A) σύμφωνα με το πρότυπο ISO 7779.

**ΠΡΟΕΙΔΟΠΟΙΗΣΗ:**

1. Βγάλτε το φισ από την πρίζα όταν η μονάδα δεν πρόκειται να χρησιμοποιηθεί για μεγάλο χρονικό διάστημα.
2. Για να αποφύγετε τον κίνδυνο ηλεκτροπληξίας, μην αφαιρείτε το κάλυμμα. Δεν υπάρχουν εξαρτήματα, που μπορεί να επισκευάσει ο χρήστης, στο εσωτερικό. Το σέρβις πρέπει να γίνεται από εξειδικευμένο προσωπικό.
3. Μην αφαιρείτε τον πείρο γείωσης στο φισ. Αυτή η συσκευή είναι εξοπλισμένη με φισ τριπλής γείωσης. Αυτό το βύσμα ταιριάζει μόνο σε πρίζα με γείωση. Είναι λειτουργία ασφαλείας. Εάν δε μπορείτε να βάλετε το βύσμα στην πρίζα, επικοινωνήστε με ηλεκτρολόγο. Μην απενεργοποιείτε τη διάταξη της γείωσης.

**ΠΡΟΕΙΔΟΠΟΙΗΣΗ:** ΓΙΑ ΝΑ ΕΛΑΤΤΩΘΕΙ Ο ΚΙΝΔΥΝΟΣ ΠΥΡΚΑΓΙΑΣ Ή ΗΛΕΚΤΡΟΠΛΗΞΙΑΣ, ΜΗΝ ΕΚΘΕΤΕΤΕ ΤΟ ΠΡΟΪΟΝ ΑΥΤΟ ΣΕ ΒΡΟΧΗ Ή ΥΓΡΑΣΙΑ.

**ΠΡΟΕΙΔΟΠΟΙΗΣΗ:** ΚΙΝΔΥΝΟΣ ΗΛΕΚΤΡΟΠΛΗΞΙΑ. ΜΗΝ ΤΟ ΑΝΟΙΓΕΤΕ.



Υπάρχει ένδειξη στον προβολέα



Ο κεραυνός με το βέλος, μέσα σε ένα ισοσκελές τρίγωνο, χρησιμοποιείται για να προειδοποιήσει τον χρήστη για την παρουσία μη μονωμένης "επικίνδυνης τάσης" στο εσωτερικό του προϊόντος, η οποία μπορεί να ενέχει κίνδυνο ηλεκτροπληξίας.



Το θαυμαστικό μέσα σε ένα ισόπλευρο τρίγωνο χρησιμοποιείται για να ενημερώσει τον χρήστη ότι υπάρχουν σημαντικές οδηγίες λειτουργίας και συντήρησης (σέρβις) στα έντυπα που συνοδεύουν το προϊόν.

**ΠΡΟΕΙΔΟΠΟΙΗΣΗ:**



ΣΒΗΣΤΕ ΤΗ ΣΥΣΚΕΥΗ ΚΑΙ ΑΠΟΣΥΝΔΕΣΤΕ ΤΟ ΦΙΣ ΑΠΟ ΤΗΝ ΠΡΙΖΑ, ΠΡΙΝ ΑΝΤΙΚΑΤΑΣΤΗΣΤΕ ΤΗ ΛΑΜΠΑ.

**ΠΡΟΕΙΔΟΠΟΙΗΣΗ:** Μην κοιτάτε το φως που εκπέμπεται από τους φακούς όταν χρησιμοποιείται ο προβολέας.

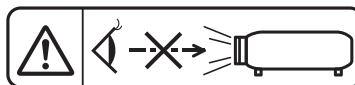

Υπάρχει ένδειξη στον προβολέα

## Διαβάστε αυτό πρώτα!

**ΠΡΟΕΙΔΟΠΟΙΗΣΗ:** Μην τοποθετείτε αντικείμενα μπροστά από τον προβολέα όταν χρησιμοποιείται ο προβολέας.



Υπάρχει ένδειξη στον προβολέα

**ΠΡΟΣΟΧΗ:** Για να εξασφαλίσετε τη μέγιστη δυνατή συμμόρφωση, ακολουθήστε τις συνημμένες οδηγίες εγκατάστασης. Σε αυτές περιλαμβάνεται η χρήση του παρεχόμενου καλωδίου τροφοδοσίας και των θωρακισμένων καλωδίων όταν συνδέεστε σε υπολογιστή ή περιφερειακές συσκευές. Επίσης, οποιεσδήποτε μη εξουσιοδοτημένες αλλαγές ή τροποποιήσεις του παρόντος εξοπλισμού μπορεί να ακυρώσουν το δικαίωμα του χρήστη να λειτουργήσει τη συσκευή.

Αυτή είναι μια συσκευή που προβάλλει εικόνες επάνω σε μια οθόνη, κλπ, και δεν προορίζεται για χρήση ως φωτιστικό σε κατοικίες.

Οδηγία 2009/125/EC

**Κατασκευάστηκε από:** Panasonic Connect Co., Ltd.

4-1-62 Minoshima, Hakata-ku, Fukuoka 812-8531, Ιαπωνία

**Εισαγωγέας:** Panasonic Connect Europe GmbH

**Εξουσιοδοτημένος αντιπρόσωπος στην ΕΕ:** Panasonic Testing Centre

Winsbergring 15, 22525 Hamburg, Γερμανία

## ΠΡΟΕΙΔΟΠΟΙΗΣΗ:

### ■ ΤΡΟΦΟΔΟΣΙΑ

**Η πρίζα τοίχου ή ο αυτόματος διακόπτης πρέπει να τοποθετούνται κοντά στον εξοπλισμό και να υπάρχει εύκολη πρόσβαση σε αυτά, όταν παρουσιάζονται προβλήματα. Αν παρουσιαστούν τα εξής προβλήματα, διακόψτε αμέσως την παροχή ρεύματος.**

Η συνεχιζόμενη χρήση του προβολέα σε αυτές τις συνθήκες μπορεί να προκαλέσει πυρκαγιά ή ηλεκτροπληξία.

- Εάν εισχωρήσουν ξένα αντικείμενα ή νερό εντός του προβολέα, διακόψτε την παροχή ρεύματος.
- Εάν ο προβολέας πέσει στο πάτωμα ή αν σπάσει το ερμάριο, διακόψτε την παροχή ρεύματος.
- Αν παρατηρήσετε καπνό, παράξενες οσμές ή θορύβους προερχόμενους από τον προβολέα, διακόψτε την παροχή ρεύματος.

Επικοινωνήστε με εξουσιοδοτημένο κέντρο σέρβις. Μην επιχειρήσετε να επισκευάσετε τον προβολέα μόνοι σας.

**Κατά τη διάρκεια καταιγίδας, μην αγγίζετε τον προβολέα ή το καλώδιο.**

Μπορεί να προκληθεί ηλεκτροπληξία.

**Μην κάνετε τίποτα που θα μπορούσε να καταστρέψει το καλώδιο ρεύματος ή το βύσμα τροφοδοσίας.**

Εάν χρησιμοποιηθεί κατεστραμμένο καλώδιο τροφοδοσίας, μπορεί να προκληθεί ηλεκτροπληξία, βραχυκύκλωμα ή πυρκαγιά.

- Μην καταστρέψετε το καλώδιο τροφοδοσίας, μην κάνετε τροποποιήσεις, τοποθετείτε κοντά σε ζεστά αντικείμενα, μην το λυγίζετε υπερβολικά, στρίβετε, τραβάτε, τοποθετείτε βαριά αντικείμενα πάνω του και μην το τυλίγετε σε δέσμη.

Ζητήστε από ένα Εξουσιοδοτημένο Κέντρο Σέρβις να κάνει επισκευές στο καλώδιο τροφοδοσίας που μπορεί να είναι αναγκαίες.

**Εισάγετε πλήρως το βύσμα στην πρίζα και το βύσμα τροφοδοσίας στην είσοδο του προβολέα.**

Εάν το φις δεν τοποθετηθεί σωστά, μπορεί να προκληθεί ηλεκτροπληξία ή υπερθέρμανση.

- Μην χρησιμοποιείτε βύσματα που έχουν υποστεί ζημιά, ή πρίζες που δεν είναι καλά στερεωμένες στον τοίχο.

**Μην χρησιμοποιείτε οτιδήποτε άλλο εκτός από το παρεχόμενο καλώδιο τροφοδοσίας.**

Η μη τήρηση των οδηγιών μπορεί να είναι αιτία πρόκλησης ηλεκτροπληξίας ή πυρκαγιάς. Σημειώστε ότι εάν δεν χρησιμοποιήσετε το παρεχόμενο καλώδιο τροφοδοσίας για να γειώσετε τη συσκευή στην πλευρά της εξόδου, μπορεί να προκληθεί ηλεκτροπληξία.

**Καθαρίζετε το βύσμα τροφοδοσίας τακτικά για να εμποδίσετε τη συσσώρευση σκόνης.**

Η μη τήρηση αυτής της οδηγίας μπορεί να είναι αιτία πρόκλησης πυρκαγιάς.

- Εάν συσσωρευτεί σκόνη στο βύσμα τροφοδοσίας, η προκύπτουσα υγρασία μπορεί να καταστρέψει τη μόνωση.
- Εάν δεν σκοπεύετε να χρησιμοποιήσετε τον προβολέα για μεγάλο χρονικό διάστημα, αφαιρέστε το φις από την πρίζα. Βγάζετε το φις από την πρίζα και σκουπίζετε το με ένα στεγνό πανί τακτικά.

**Μην πιάνετε το φις και το βύσμα τροφοδοσίας με βρεγμένα χέρια.**

Η μη τήρηση αυτής της σύστασης μπορεί να είναι αιτία πρόκλησης ηλεκτροπληξίας.

**Μην υπερφορτώνετε την πρίζα.**

Εάν η παροχή ρεύματος υπερφορτωθεί (π.χ. με τη χρήση πάρα πολλών μετασχηματιστών), μπορεί να προκληθεί πυρκαγιά ή υπερθέρμανση.

### ■ ΧΡΗΣΗ/ΕΓΚΑΤΑΣΤΑΣΗ

**Μην τοποθετείτε τον προβολέα σε μαλακά υλικά όπως χαλιά ή πατάκια.**

Μπορεί να υπερθερμανθεί ο προβολέας, με κίνδυνο να υποστείτε εγκαύματα, να προκληθεί βλάβη ή πυρκαγιά.

**Μην τοποθετείτε τον προβολέα σε περιβάλλον με υγρασία ή σκόνη, ή σε χώρο που μπορεί να έρθει σε επαφή με ελαιώδη καπνό ή ατμό.**

Η χρήση του προβολέα υπό αυτές τις συνθήκες μπορεί να προκαλέσει πυρκαγιά, ηλεκτροπληξία ή αλλοίωση των εξαρτημάτων. Η αλλοίωση των εξαρτημάτων (όπως του βραχίονα στήριξης από το ταβάνι) μπορεί να προκαλέσει πτώση του προβολέα από το ταβάνι.

**Μην εγκαθιστάτε τον προβολέα σε σημείο που δεν είναι αρκετά δυνατό να αντέξει όλο το βάρος του προβολέα ή σε επιφάνεια που έχει κλίση ή είναι ασταθής.**

Η μη τήρηση αυτής της σύστασης μπορεί να προκαλέσει πτώση του προβολέα, να σκοντάψει κάποιος στον προβολέα, και να προκληθεί ζημιά ή και σοβαρός τραυματισμός.

**Οι εργασίες εγκατάστασης (όπως η εγκατάσταση του βραχίονα στήριξης ταβανιού) πρέπει να γίνονται μόνο από εξειδικευμένο τεχνικό.**

Εάν η εγκατάσταση δε γίνει σωστά και με ασφάλεια, μπορεί να προκληθούν ατυχήματα, τραυματισμοί, ακόμα και ηλεκτροπληξία.

- Χρησιμοποιήστε το καλώδιο που παρέχεται με το βραχίονα στήριξης ταβανιού ως επιπλέον μέτρο ασφαλείας για να προστατεύσετε τον προβολέα από πτώση. (Εγκαταστήστε το σε διαφορετικό σημείο στο βραχίονα στήριξης ταβανιού.)

## ΠΡΟΕΙΔΟΠΟΙΗΣΗ:

**Μην τοποθετείτε τον προβολέα σε μέρος από όπου περνούν πολλά άτομα.**

Ενδέχεται κάποιος να σκοντάψει πάνω στον προβολέα ή στο καλώδιο ρεύματος, με ενδεχόμενο αποτέλεσμα πυρκαγιά, ηλεκτροπληξία ή σωματική βλάβη.

**Μην καλύπτετε τους αεραγωγούς εισόδου/εξόδου.**

Μπορεί να υπερθερμανθεί ο προβολέας, και να προκληθεί βλάβη ή πυρκαγιά.

- Μην τοποθετείτε τον προβολέα σε στενό χώρο με κακό αερισμό.
- Μην τοποθετείτε τον προβολέα πάνω σε ύφασμα ή χαρτί, επειδή τα συγκεκριμένα υλικά μπορεί να απορροφηθούν από τους αεραγωγούς.
- Αφήστε τουλάχιστον 1 m (39-3/8") ανάμεσα στους τοίχους ή τα αντικείμενα και τη θύρα εξόδου, και τουλάχιστον 50 cm (19-11/16") ανάμεσα στους τοίχους ή τα αντικείμενα και τη θύρα εισόδου.

**Μην τοποθετείτε τα χέρια σας ή άλλα αντικείμενα κοντά στον αεραγωγό εξόδου.**

Μπορεί να κάψετε τα χέρια σας ή να καταστραφούν άλλα αντικείμενα.

- Ο αεραγωγός εξόδου εκλύει ζεστό αέρα. Μην τοποθετείτε τα χέρια σας, το πρόσωπό σας ή άλλα αντικείμενα που δεν αντέχουν τη ζέστη κοντά σε αυτή τη θύρα.

**Μην κοιτάτε και μην ακουμπάτε το δέρμα σας στο φως που εκπέμπεται από το φακό όταν λειτουργεί ο προβολέας.**

Μπορεί να προκληθούν εγκαύματα ή απώλεια όρασης.

- Ο φακός του προβολέα εκπέμπει δυνατό φως. Μην κοιτάτε και μην τοποθετείτε τα χέρια σας απευθείας στο φως.
- Στην περίπτωση παιδιών προσέξτε ιδιαίτερα να μην κοιτάζουν στο εκπεμπόμενο φως από τους φακούς. Επιπλέον, όταν απομακρύνεστε από τον προβολέα σβήνετέ τον και αφαιρείτε το φως από την πρίζα.

**Μην επιχειρήσετε ποτέ να αναδιατάξετε ή να αποσυναρμολογήσετε τον προβολέα.**

Η υψηλή τάση μπορεί να προκαλέσει πυρκαγιά ή ηλεκτροπληξία.

- Εάν θέλετε να ελέγξετε, ρυθμίσετε ή να επισκευάσετε τη συσκευή επικοινωνήστε με Εξουσιοδοτημένο Κέντρο Σέρβις.

**Προσέξτε να μη μπουν μεταλλικά, εύφλεκτα αντικείμενα ή υγρά στο εσωτερικό του προβολέα. Προσέξτε να μην βραχεί ο προβολέας.**

Μπορεί να προκληθεί βραχυκύκλωμα ή υπερθέρμανση, και να προκληθεί πυρκαγιά, ηλεκτροπληξία ή δυσλειτουργία του προβολέα.

- Μην τοποθετείτε δοχεία με υγρά ή μεταλλικά αντικείμενα κοντά στον προβολέα.
- Εάν μπει υγρό στον προβολέα, συμβουλευτείτε το κατάστημα που αγοράσατε το προϊόν.
- Προσέξτε ιδιαίτερα στην περίπτωση που υπάρχουν παιδιά κοντά.

**Να χρησιμοποιείτε το στήριγμα μοντούρας οροφής που καθορίζεται από την Panasonic Connect Co., Ltd.**

Η χρήση στηρίγματος μοντούρας οροφής διαφορετικού από το καθορισθέν θα έχει ως αποτέλεσμα σημαντικά αυξημένο κίνδυνο πτώσης της συσκευής.

- Συνδέστε το παρεχόμενο καλώδιο ασφαλείας στο βραχίονα στήριξης ταβανιού για να προστατεύσετε τον προβολέα από πτώση.

## ■ ΑΞΕΣΟΥΑΡ

**Μην χρησιμοποιείτε και μην μεταχειρίζεστε τις μπαταρίες λάθος, και ακολουθείστε τις παρακάτω οδηγίες.**

Η μη τήρηση των οδηγιών μπορεί να προκαλέσει εγκαύματα, διαρροή μπαταριών, υπερθέρμανση, έκρηξη ή πυρκαγιά.

- Μην χρησιμοποιείτε μπαταρίες χωρίς ένδειξη.
- Μην φορτίζετε μπαταρίες ξηρών στοιχείων.
- Μην αποσυναρμολογείτε μπαταρίες ξηρών στοιχείων.
- Μην θερμαίνετε τις μπαταρίες και μην τις τοποθετείτε σε νερό ή φωτιά.
- Προσέξτε να μην έρθουν σε επαφή οι ακροδέκτες + και - της μπαταρίας με μεταλλικά αντικείμενα όπως κολιέ ή τσιμπιδάκια.
- Μην αποθηκεύετε και μην μεταφέρετε μπαταρίες μαζί με μεταλλικά αντικείμενα.
- Αποθηκεύστε τις μπαταρίες σε πλαστική σακούλα και φυλάξτε τις μακριά από μεταλλικά αντικείμενα.
- Βεβαιωθείτε ότι οι πολικότητες (+ και -) είναι σωστές όταν τοποθετείτε τις μπαταρίες.
- Μην χρησιμοποιείτε καινούργια μπαταρία μαζί με παλιά μπαταρία και μην αναμιγνύετε διαφορετικούς τύπους μπαταριών.
- Μην χρησιμοποιείτε μπαταρίες από τις οποίες έχει αφαιρεθεί ή γδαρθεί το εξωτερικό περίβλημα.

**Μην αφήνετε τα παιδιά να παίζουν με τις μπαταρίες.**

Η κατάποση τους μπορεί να προκαλέσει σοβαρό πρόβλημα υγείας.

- Στην περίπτωση κατάποσης, αναζητήστε αμέσως ιατρική βοήθεια.

## ΠΡΟΕΙΔΟΠΟΙΗΣΗ:

**Εάν διαρρέει υγρό από τη μπαταρία, μην την αγγίζετε με γυμνά χέρια, και λάβετε τα παρακάτω μέτρα εάν χρειάζεται.**

- Εάν έρθει σε επαφή υγρό μπαταρίας με το δέρμα σας μπορεί να προκαλέσει ερεθισμό ή τραυματισμό. Ξεπλύνετε με καθαρό νερό και ζητήστε αμέσως ιατρική βοήθεια.
- Εάν τα μάτια σας έρθουν σε επαφή με υγρό μπαταρίας μπορεί να προκληθεί απώλεια όρασης. Σε αυτή την περίπτωση, μην τρίψετε τα μάτια σας. Ξεπλύνετε με καθαρό νερό και ζητήστε αμέσως ιατρική βοήθεια.

**Μην αφαιρείτε βίδες στην τύχη κατά τη διάρκεια της αντικατάστασης της λάμπας.**

Μπορεί να προκληθεί ηλεκτροπληξία, έγκαυμα ή τραυματισμός.

**Μην αποσυναρμολογείτε τη λάμπα.**

Εάν σπάσει η λάμπα, μπορεί να προκληθεί τραυματισμός.

### Αντικατάσταση λάμπας

Η λάμπα έχει μεγάλη εσωτερική πίεση. Στην περίπτωση λάθος χειρισμού, μπορεί να εκραγεί και να προκληθεί σοβαρό ατύχημα ή τραυματισμός.

- Η λάμπα μπορεί να εκραγεί εύκολα εάν χτυπήσει σκληρά αντικείμενα ή πέσει.
- Πριν αντικαταστήσετε την λάμπα, βγάλτε το φως από την πρίζα. Σε αντίθετη περίπτωση μπορεί να προκληθεί ηλεκτροπληξία ή έκρηξη.
- Όταν αντικαθιστάτε τη λάμπα, διακόψτε την παροχή τροφοδοσίας και αφήστε τη λάμπα να κρυώσει τουλάχιστον μία ώρα πριν την πιάσετε. Σε διαφορετική περίπτωση μπορεί να προκληθούν εγκαύματα.

**Αφαιρέστε τις άδειες μπαταρίες από το τηλεχειριστήριο έγκαιρα.**

- Εάν τις αφήσετε στη συσκευή, μπορεί να προκληθεί διαρροή υγρού, υπερθέρμανση ή έκρηξη των μπαταριών.

## ΠΡΟΣΟΧΗ:

### ■ ΤΡΟΦΟΔΟΣΙΑ

**Όταν αποσυνδέετε το καλώδιο τροφοδοσίας, κρατάτε το φως και το συνδετήρα.**

Εάν τραβάτε το καλώδιο από το σώμα, μπορεί να καταστραφεί η κεφαλή, και να προκληθεί πυρκαγιά, βραχυκύκλωμα ή ηλεκτροπληξία.

**Εάν δεν σκοπεύετε να χρησιμοποιήσετε τον προβολέα για μεγάλο χρονικό διάστημα, αφαιρέστε το φως από την πρίζα.**

Σε αντίθετη περίπτωση μπορεί να προκληθεί πυρκαγιά ή ηλεκτροπληξία.

**Αποσυνδέστε το καλώδιο ρεύματος από την πρίζα πριν εκτελέσετε οποιοδήποτε καθαρισμό ή αντικατάσταση στη συσκευή.**

Σε αντίθετη περίπτωση μπορεί να προκληθεί ηλεκτροπληξία.

### ■ ΧΡΗΣΗ/ΕΓΚΑΤΑΣΤΑΣΗ

**Μην τοποθετείτε βαριά αντικείμενα πάνω στον προβολέα.**

Σε αντίθετη περίπτωση μπορεί να επηρεαστεί η ισορροπία του προβολέα, να πέσει και να προκληθεί τραυματισμός ή βλάβη. Ο προβολέας μπορεί να παραμορφωθεί ή να καταστραφεί

**Μην κάθεστε στον προβολέα.**

Μπορεί να πέσετε, να σπάσει ο προβολέας και να τραυματιστείτε.

- Προσέχετε ιδιαίτερα. Μην αφήνετε παιδιά να στέκονται και να κάθονται πάνω στον προβολέα.

**Μην τοποθετείτε τον προβολέα σε πολύ ζεστούς χώρους.**

Σε αντίθετη περίπτωση μπορεί να αλλοιωθούν τα εσωτερικά εξαρτήματα και το περίβλημα, ή να προκληθεί πυρκαγιά.

- Προσέχετε ιδιαίτερα τους χώρους που είναι εκτεθειμένοι στο άμεσο ηλιακό φως ή κοντά σε καλοριφέρ.

**Μην τοποθετείτε τον προβολέα σε χώρο με άλατα ή διαβρωτικά αέρια.**

Σε αντίθετη περίπτωση μπορεί να προκληθεί διάβρωση και δυσλειτουργία του προβολέα.

**Μην τοποθετείτε αντικείμενα μπροστά από τους φακούς όταν είναι σε λειτουργία ο προβολέας.**

**Μην παρεμποδίζετε την προβολή τοποθετώντας αντικείμενα μπροστά από τον φακό προβολής.**

Μπορεί επίσης να προκληθεί πυρκαγιά, ατύχημα ή δυσλειτουργία και καταστροφή του προβολέα.

- Από τον φακό του προβολέα εκπέμπεται ισχυρό φως.

**Μην στέκεστε μπροστά από τους φακούς όταν είναι σε λειτουργία ο προβολέας.**

Σε αντίθετη περίπτωση μπορεί να καταστραφούν ή να καούν τα ρούχα σας.

- Από τον φακό του προβολέα εκπέμπεται ισχυρό φως.

## ΠΡΟΣΟΧΗ:

**Αποσυνδέετε πάντα τα καλώδια πριν μετακινήσετε τον προβολέα.**

Η μετακίνηση του προβολέα με τα καλώδια συνδεδεμένα μπορεί να καταστρέψει τα καλώδια, και να προκληθεί πυρκαγιά ή ηλεκτροπληξία.

**Όταν στερεώνετε τον προβολέα στο ταβάνι, προσέξτε να μην έρθουν σε επαφή οι βίδες στήριξης και το καλώδιο τροφοδοσίας με μεταλλικά στοιχεία μέσα στο ταβάνι.**

Η επαφή με μεταλλικά στοιχεία στο ταβάνι μπορεί να προκαλέσει ηλεκτροπληξία.

**Μη συνδέετε ποτέ ακουστικά στην υποδοχή <VARIABLE AUDIO OUT>.**

Η ακρόαση μουσικής πολύ δυνατά από τα ακουστικά μπορεί να προκαλέσει απώλεια ακοής.

## ■ ΑΞΕΣΟΥΑΡ

**Μην χρησιμοποιείτε την παλιά λάμπα.**

Εάν την χρησιμοποιήσετε μπορεί να εκραγεί.

**Εάν σπάσει η λάμπα, αερίστε το χώρο αμέσως. Μην αγγίζετε και μην πλησιάζετε το πρόσωπό σας στα θραύσματα.**

Σε αντίθετη περίπτωση μπορεί να εισπνεύσετε το αέριο που περιέχει η λάμπα, η οποία περιέχει περίπου την ίδια ποσότητα υδραργύρου όπως και οι λάμπες φθορίου. Τα θραύσματα μπορεί επίσης να προκαλέσουν τραυματισμό.

- Εάν πιστεύετε ότι έχετε εισπνεύσει το αέριο ή ότι ήρθε σε επαφή με τα μάτια ή το στόμα σας, ζητήσετε ιατρική βοήθεια αμέσως.
- Απευθυνθείτε στο κατάστημα που αγοράσατε τη συσκευή για την αντικατάσταση της λάμπας και ελέγξτε το εσωτερικό του προβολέα.

**Εάν δεν σκοπεύετε να χρησιμοποιήσετε τον προβολέα για μεγάλο χρονικό διάστημα, αφαιρέστε τις μπαταρίες από το τηλεχειριστήριο.**

Σε αντίθετη περίπτωση οι μπαταρίες μπορεί να διαρρεύσουν, να προκληθεί υπερθέρμανση, πυρκαγιά ή έκρηξη, και να μολυνθεί ο χώρος.

## ■ ΣΥΝΤΗΡΗΣΗ

**Ρωτήστε το κατάστημα που αγοράσατε τη συσκευή για τον καθαρισμό του εσωτερικού του προβολέα μία φορά το χρόνο.**

Η συνεχιζόμενη χρήση ενώ έχει συσσωρευτεί σκόνη στο εσωτερικό του προβολέα μπορεί να προκαλέσει πυρκαγιά.

- Ρωτήστε το κατάστημα που αγοράσατε τη συσκευή για το κόστος καθαρισμού.

## Αφαίρεση μπαταρίας

**1. Πιέστε τον οδηγό και ανασηκώστε το κάλυμμα.**

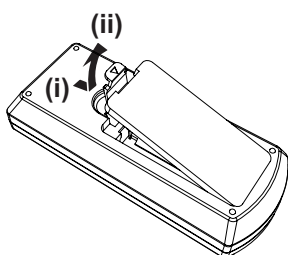

**2. Αφαιρέστε τις μπαταρίες.**

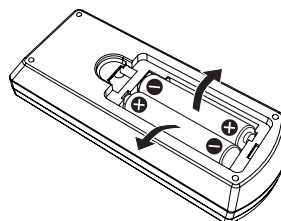



## ■ Εμπορικά σήματα

- Οι ονομασίες Windows, Internet Explorer και Microsoft Edge είναι κατοχυρωμένα εμπορικά σήματα της ή εμπορικά σήματα της Microsoft Corporation στις Ηνωμένες Πολιτείες και σε άλλες χώρες.
- Οι ονομασίες Mac, macOS, iPad, iPhone, iPod touch και Safari είναι εμπορικά σήματα της Apple Inc., κατοχυρωμένα στις Ηνωμένες Πολιτείες και σε άλλες χώρες.
- Το IOS είναι εμπορικό σήμα και σήμα κατατεθέν της Cisco στις Ηνωμένες Πολιτείες και σε άλλες χώρες και χρησιμοποιείται με άδεια χρήσης.
- Οι ονομασίες Android και Google Chrome είναι εμπορικά σήματα της Google Inc.
- Οι όροι HDMI και HDMI High-Definition Multimedia Interface, και το λογότυπο HDMI είναι εμπορικά σήματα ή κατοχυρωμένα εμπορικά σήματα της HDMI Licensing Administrator, Inc. στις Ηνωμένες Πολιτείες και σε άλλες χώρες.
- Η ονομασία Intel® είναι εμπορικό σήμα της Intel Corporation καταχωρημένο στις Ηνωμένες Πολιτείες και/ή σε άλλες χώρες.
- Το εμπορικό σήμα PLink είναι εμπορικό σήμα δικαιωμάτων στην Ιαπωνία, στις Ηνωμένες Πολιτείες της Αμερικής και σε άλλες χώρες και περιοχές.
- Οι ονομασίες Crestron Connected, το λογότυπο Crestron Connected Crestron Fusion, Crestron RoomView, και RoomView είναι εμπορικά σήματα ή σήματα κατατεθέντα της Crestron Electronics, Inc. στις Ηνωμένες Πολιτείες και/ή σε άλλες χώρες.
- Οι ονομασίες Adobe, Acrobat, Flash Player, και Reader είναι είτε καταχωρημένα εμπορικά σήματα ή εμπορικά σήματα της Adobe Systems Incorporated στις Ηνωμένες Πολιτείες ή/και σε άλλες χώρες.
- Μερικές από τις γραμματοσειρές που χρησιμοποιούνται στις οθόνες των μενού είναι γραμματοσειρές Ricoh bitmap, που κατασκευάζονται και πωλούνται από την Ricoh Company, Ltd.
- Όλα τα άλλα ονόματα, ονόματα εταιρειών και ονόματα προϊόντων που αναφέρονται σε αυτό το εγχειρίδιο είναι εμπορικά σήματα ή σήματα κατατεθέντα των αντίστοιχων κατόχων τους.  
Λάβετε υπόψη ότι τα σύμβολα ® και ™ δεν προσδιορίζονται σε αυτό το εγχειρίδιο.

## ■ Πληροφορίες για το λογισμικό του προϊόντος

Αυτό το προϊόν περιλαμβάνει το παρακάτω λογισμικό:

- (1) το λογισμικό που αναπτύχθηκε ανεξάρτητα από ή για την Panasonic Connect Co., Ltd.,
- (2) το λογισμικό που ανήκει σε τρίτους και αδειοδοτείται στην Panasonic Connect Co., Ltd.,
- (3) το λογισμικό που αδειοδοτείται βάσει της Γενικής Άδειας Δημόσιας Χρήσης GNU, Έκδοση 2.0 (GPL V2.0),
- (4) το λογισμικό που αδειοδοτείται σύμφωνα με την Γενική Άδεια Δημόσιας Χρήσης GNU LESSER, Έκδοση 2.1 (LGPL V2.1) ή/και
- (5) λογισμικό ανοιχτού κώδικα εκτός από το λογισμικό που έχει αδειοδοτηθεί βάσει της άδειας GPL V2.0 και/ή της άδειας LGPL V2.1.

Το λογισμικό που ανήκει στις κατηγορίες (3) έως (5) διανέμεται με την ελπίδα ότι θα είναι χρήσιμο, αλλά ΧΩΡΙΣ ΚΑΜΙΑ ΕΓΓΥΗΣΗ, χωρίς καν την υπονοούμενη εγγύηση ΕΜΠΟΡΕΥΣΙΜΟΤΗΤΑΣ ή ΚΑΤΑΛΛΗΛΟΤΗΤΑΣ ΓΙΑ ΣΥΓΚΕΚΡΙΜΕΝΟ ΣΚΟΠΟ.

Για χρονικό διάστημα τριών (3) τουλάχιστον ετών από την παράδοση του παρόντος προϊόντος, η Panasonic Connect Co., Ltd. θα χορηγεί σε οποιοδήποτε τρίτο μέρος το οποίο θα επικοινωνήσει μαζί της μέσω των στοιχείων επαφής που παρέχονται στη συνέχεια, και με χρέωση όχι μεγαλύτερη από τις δαπάνες με τις οποίες η ίδια επιβαρύνεται, όσον αφορά τη φυσική διανομή του πηγαίου κώδικα, ένα πλήρες μηχανικά αναγνώσιμο αντίγραφο του αντίστοιχου πηγαίου κώδικα ο οποίος καλύπτεται βάσει των GPL V2.0, LGPL V2.1, ή άλλων αδειών χρήσης οι οποίες περιέχουν την υποχρέωση να προβεί ο κάτοχος λογισμικού σε αυτές τις ενέργειες. Επίσης πρέπει να χορηγείται και το αντίστοιχο κείμενο που αφορά τα πνευματικά δικαιώματα επί του εν λόγω λογισμικού.

Στοιχεία επικοινωνίας: [oss-cd-request@gg.jp.panasonic.com](mailto:oss-cd-request@gg.jp.panasonic.com)

Το Presenter Light χρησιμοποιεί τα παρακάτω προγράμματα λογισμικού.

Ένα τμήμα αυτού του λογισμικού βασίζεται εν μέρει στο έργο της ανεξάρτητης ομάδας JPEG.

## ■ Απεικονίσεις σε αυτές τις οδηγίες λειτουργίας

- Οι εικόνες του προβολέα, της οθόνης μενού (OSD), και των άλλων εξαρτημάτων μπορεί να διαφέρουν στο πραγματικό προϊόν.
- Οι εικόνες σε αυτή την οθόνη υπολογιστή μπορεί να διαφέρουν ανάλογα με τον τύπο υπολογιστή και το λειτουργικό σύστημα.
- Οι εικόνες του προβολέα με το συνδεδεμένο καλώδιο τροφοδοσίας είναι μόνο παραδείγματα. Το σχήμα των παρεχόμενων καλωδίων τροφοδοσίας διαφέρει ανάλογα με τη χώρα από την οποία αγοράσατε το προϊόν.

---

## ■ Σελίδες αναφοράς

- Οι σελίδες παραπομπής σε αυτό το εγχειρίδιο χρήσης προσδιορίζονται ως εξής: (➔ σελίδα 00).
- Οι αναφορές στις "Οδηγίες χρήσης – Οδηγίες λειτουργιών" αναφέρονται ως: (➔ Οδηγίες χρήσης – Οδηγίες λειτουργιών).  
Σε αυτό το εγχειρίδιο, οι τίτλοι που αναφέρονται στις "Οδηγίες χρήσης – Οδηγίες λειτουργιών" υποδεικνύονται χρησιμοποιώντας την αγγλική έκδοση.  
Για να κατεβάσετε τις "Οδηγίες χρήσης – Οδηγίες λειτουργιών" (PDF), επισκεφθείτε τον ιστότοπο (<https://panasonic.net/cns/projector/>).  
Για να διαβάσετε τις "Οδηγίες χρήσης – Οδηγίες λειτουργιών" (PDF), πρέπει να εγκαταστήσετε Adobe® Acrobat® Reader®.

## ■ Όροι

- Σε αυτό το εγχειρίδιο, το αξεσουάρ "Μονάδα ασύρματου τηλεχειρισμού" αναφέρεται ως "Τηλεχειριστήριο".

# Προφυλάξεις κατά τη χρήση

## Προβλεπόμενη χρήση του προϊόντος

Το προϊόν προορίζεται για την προβολή σημάτων ακίνητης/κινούμενης εικόνας, από εξοπλισμό βίντεο και υπολογιστές σε οθόνη.

## Προφυλάξεις κατά τη μεταφορά

- Όταν μεταφέρετε τον προβολέα, χειριστείτε τον προσεκτικά και αποφύγετε τις υπερβολικές δονήσεις και τις κρούσεις. Σε αντίθετη περίπτωση μπορεί να καταστραφούν τα εσωτερικά εξαρτήματα και να προκληθεί δυσλειτουργία.
- Μην μεταφέρετε τον προβολέα με το ρυθμιζόμενο πόδια απλωμένο. Μπορεί να καταστραφεί το ρυθμιζόμενο πόδια.
- Μην μετακινείτε ή μεταφέρετε τον προβολέα με την ασύρματη μονάδα (Αρ. μοντέλου: AJ-WM50E / ET-WML100E) με τα προαιρετικά εξαρτήματα συνδεδεμένα. Μπορεί να καταστραφεί η ασύρματη μονάδα.

## Προφυλάξεις κατά την εγκατάσταση

### ■ Μην τοποθετείτε τον προβολέα σε εξωτερικό χώρο.

Ο προβολέας έχει σχεδιαστεί μόνο για χρήση σε εσωτερικούς χώρους.

### ■ Μην τοποθετείτε τον προβολέα στους παρακάτω χώρους.

- χώροι στους οποίους εμφανίζονται δονήσεις και συγκρούσεις όπως αυτοκίνητο ή άλλο όχημα: Κάτι τέτοιο μπορεί να προκαλέσει βλάβη στα εσωτερικά εξαρτήματα ή δυσλειτουργία.
- Τοποθεσίες κοντά στη θάλασσα ή σε περιοχές που επηρεάζονται από διαβρωτικό αέριο: Η διάβρωση μπορεί να προκαλέσει βλάβη στα εσωτερικά εξαρτήματα ή να προκαλέσει δυσλειτουργία του προβολέα.
- Κοντά στην έξοδο κλιματιστικού. Ανάλογα με τις συνθήκες χρήσης, η οθόνη μπορεί να εμφανίζει διακυμάνσεις σε σπάνιες περιπτώσεις εξαιτίας του θερμού αέρα που εκλύεται από τη θύρα εξόδου ή εξαιτίας του κρούου ή του ζεστού αέρα. Βεβαιωθείτε ότι ο αέρας από τον προβολέα ή άλλο εξοπλισμό, ή ο αέρας από το κλιματιστικό δεν κατευθύνεται προς την μπροστινή πλευρά του προβολέα.
- Σε μέρη με ακραίες διακυμάνσεις της θερμοκρασίας, για παράδειγμα κοντά σε φώτα (λυχνίες στούντιο): Αυτό μπορεί να μειώσει τη ζωή της λυχνίας εξαιτίας της παραμόρφωσης του εξωτερικού περιβλήματος εξαιτίας θερμότητας, και να προκληθεί δυσλειτουργία.  
Τηρήστε τις οδηγίες για τη θερμοκρασία περιβάλλοντος λειτουργίας του προβολέα.
- Κοντά σε πυλώνες υψηλής τάσης ή σε κινητήρες: Μπορεί να επηρεαστεί η λειτουργία του προβολέα.

### ■ Ρωτήστε έναν εξειδικευμένο τεχνικό ή τον αντιπρόσωπό σας για την εργασία εγκατάστασης, για παράδειγμα εγκατάσταση σε οροφή.

Για να εξασφαλίσετε την απόδοση και την ασφάλεια του προβολέα, ζητήστε από έναν εξειδικευμένο τεχνικό ή από τον αντιπρόσωπό σας να το εγκαταστήσει σε ταβάνι ή σε ανυψωμένο χώρο.

### ■ Ρύθμιση εστίασης

Ο φακός του προβολέα επηρεάζεται θερμικά από το φως που εκπέμπεται από την πηγή φωτός, κάτι που επηρεάζει την εστίαση αμέσως μόλις μπει σε λειτουργία η συσκευή. Προτείνεται η προβολή εικόνας συνεχόμενα για τουλάχιστον 30 λεπτά πριν ρυθμίσετε την εστίαση.

### ■ Μην εγκαθιστάτε τον προβολέα σε υψόμετρο 2 700 m (8 858') ή μεγαλύτερο.

### ■ Μη χρησιμοποιείτε τον προβολέα σε χώρο που η θερμοκρασία περιβάλλοντος είναι πάνω από 40 °C (104 °F).

Η χρήση του προβολέα σε τοποθεσία με μεγάλο υψόμετρο ή πολύ υψηλή θερμοκρασία περιβάλλοντος μπορεί να μειώσει τη ζωή των εξαρτημάτων ή να προκαλέσει δυσλειτουργία.

### ■ Μην τοποθετείτε τον προβολέα με κλίση ή στο πλάι.

Μην δίνετε κλίση στο σώμα του προβολέα μεγαλύτερη από  $\pm 30$  μοίρες κατακόρυφα ή  $\pm 15$  μοίρες οριζόντια.

Η υπερβολική κλίση μπορεί να μειώσει τη ζωή των εξαρτημάτων.

Η γωνία μπορεί να διορθωθεί από το μενού [POSITION] menu → [SCREEN ADJUSTMENT] → [KEYSTONE] εντός κλίμακας  $\pm 15^\circ$ . Εάν η κάθετη κλίση του προβολέα σε σχέση με την οθόνη υπερβαίνει τις  $15^\circ$ , η κάθετη τραπεζοειδής παραμόρφωση μπορεί να μην είναι δυνατό να διορθωθεί.

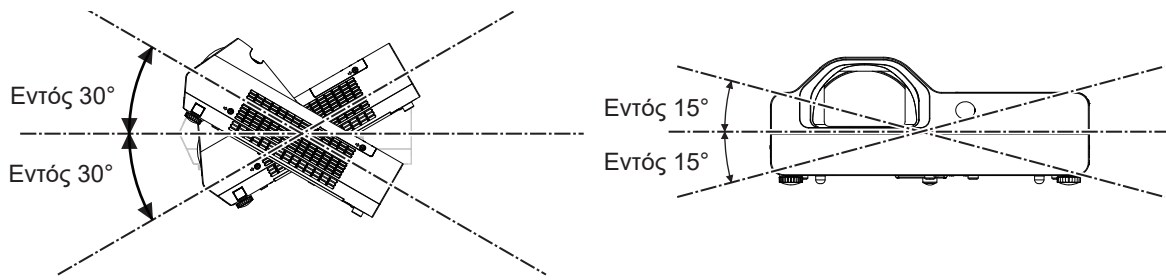

### ■ Προσέξτε όταν ρυθμίζετε τον προβολέα

- Χρησιμοποιήστε το ρυθμιζόμενο πόδια μόνο για την εγκατάσταση στο πάτωμα και για τη ρύθμιση της γωνίας. Η χρήση τους για άλλους σκοπούς μπορεί να προκαλέσει βλάβη στον προβολέα.
- Όταν εγκαθιστάτε τον προβολέα με μέθοδο διαφορετική από την εγκατάσταση δαπέδου χρησιμοποιώντας το ρυθμιζόμενο πόδια ή την εγκατάσταση ταβανιού χρησιμοποιώντας το στήριγμα ταβανιού, χρησιμοποιήστε τις τέσσερις οπές για τη στερέωση στο ταβάνι (όπως φαίνεται στην εικόνα) για τη στερέωση του προβολέα. Σε αυτή την περίπτωση, βεβαιωθείτε ότι δεν υπάρχει κενό ανάμεσα στις εσοχές της βίδας για τη στήριξη στο ταβάνι στο κάτω μέρος του προβολέα και στην επιφάνεια τοποθέτησης, τοποθετώντας διαχωριστικά (μεταλλικά) ανάμεσα.
- Χρησιμοποιήστε ένα κατσαβίδι ροπής ή κλειδί Allen για να σφίξετε τις βίδες στερέωσης στις καθορισμένες ροπές σύσφιξης. Μην χρησιμοποιείτε ηλεκτρικά κατσαβίδια ή κατσαβίδια κρούσης.  
(Διάμετρος βίδας: M4, βάθος επαφής μέσα στον προβολέα: 10 mm (13/32"), ροπή σύσφιξης:  $1,25 \pm 0,2$  N·m)

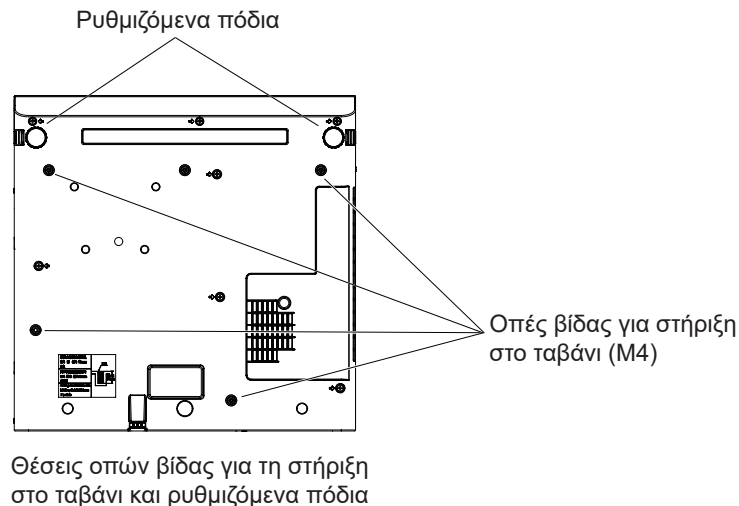

- Μη φράζετε τις οπές εξαερισμού (εισαγωγής και εξαγωγής) του προβολέα.
- Φροντίστε να μην διοχετεύεται ζεστός ή κρύος αέρας από κλιματιστικό στις οπές αερισμού (εισαγωγής και εξαγωγής) του προβολέα.

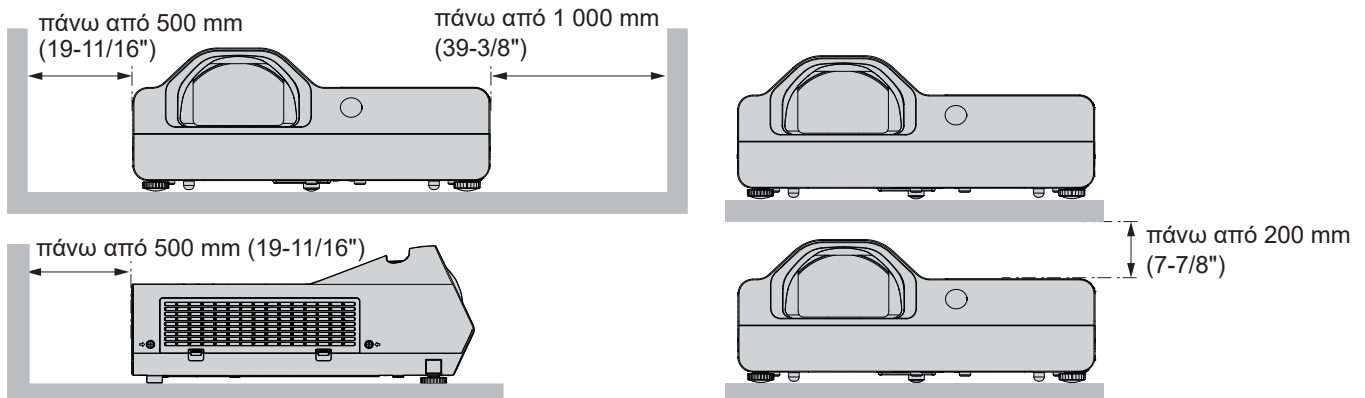

- Μην εγκαθιστάτε τον προβολέα σε στενό χώρο. Εάν εγκαταστήσετε τον προβολέα σε στενό χώρο, η παροχή ξεχωριστού κλιματισμού και αερισμού είναι υποχρεωτική. Στην περίπτωση ανεπαρκούς αερισμού μπορεί να συσσωρευτεί θερμότητα και να ενεργοποιηθεί το κύκλωμα προστασίας του προβολέα.

- Η Panasonic Connect Co., Ltd. δεν υπέχει καμία ευθύνη για οιαδήποτε βλάβη ή ζημία του προϊόντος προκλήθηκε εξαιτίας της επιλογής μη ενδεικνυόμενου τόπου εγκατάστασης του προβολέα, ακόμη και εάν δεν έχει εκπνεύσει η χρονική περίοδος ισχύος της εγγύησης του προϊόντος.

### Ασφάλεια

Λάβετε μέτρα ασφαλείας για τα ακόλουθα περιστατικά.

- Τη διαρροή προσωπικών πληροφοριών μέσω του προϊόντος.
- Τη μη εξουσιοδοτημένη λειτουργία του προϊόντος από κακόβουλο τρίτο μέρος.
- Την παρεμβολή ή τη διακοπή του προϊόντος από κακόβουλο τρίτο μέρος.

Λαμβάνετε επαρκή μέτρα ασφαλείας.

- Κάντε τον κωδικό πρόσβασής σας όσο το δυνατόν πιο δύσκολο να το μαντέψει κάποιος.
- Αλλάζετε τον κωδικό πρόσβασης σε τακτά χρονικά διαστήματα. Ο κωδικός πρόσβασης μπορεί να ρυθμιστεί από το μενού [SECURITY] → [PASSWORD CHANGE].
- Η Panasonic Connect Co., Ltd. και οι θυγατρικές της εταιρείες δεν πρόκειται ποτέ να σας ζητήσουν να παράσχετε άμεσα τον κωδικό σας. Μην αποκαλύψετε τον κωδικό σας στην περίπτωση που ερωτηθείτε.
- Το δίκτυο σύνδεσης πρέπει να προστατεύεται από firewall ή παρόμοιους μηχανισμούς ασφαλείας.
- Ορίστε έναν κωδικό πρόσβασης για τον έλεγχο στο διαδίκτυο και περιορίστε τους χρήστες που μπορούν να συνδεθούν. Ο κωδικός πρόσβασης για το διαδίκτυο μπορεί να οριστεί από το μενού [NETWORK] → [ADMINISTRATOR ACCOUNT] ή από τη σελίδα [Set up passwords] κατά την πρόσβαση στο διαδίκτυο.

### ■ Ασφάλεια για τη χρήση της λειτουργία του ασύρματου LAN του προϊόντος

Το πλεονέκτημα χρήσης ασύρματου δικτύου LAN είναι ότι μπορεί να γίνει ανταλλαγή πληροφοριών ανάμεσα σε ένα υπολογιστή ή παρόμοιο εξοπλισμό και ένα σημείο ασύρματης πρόσβασης, χρησιμοποιώντας ραδιοκύματα, αντί για καλώδιο LAN, εφόσον είστε εντός του πεδίου εμβέλειας της ραδιοφωνικής μετάδοσης.

Από την άλλη πλευρά, επειδή τα ραδιοκύματα μπορούν να ταξιδέψουν μέσα από ένα εμπόδιο (όπως ένας τοίχος) και επειδή είναι προσβάσιμα από οπουδήποτε μέσα σε ένα δεδομένο εύρος, μπορεί να προκύψουν τα ακόλουθα προβλήματα εάν η ρύθμιση ασφαλείας είναι ανεπαρκής.

- Τα διαβιβαζόμενα δεδομένα μπορούν να υποκλαπούν

Ένα κακόβουλο τρίτο μέρος μπορεί σκόπιμα να παρεμβληθεί στα ραδιοκύματα και να παρακολουθήσει τα παρακάτω μεταδιδόμενα δεδομένα.

- Προσωπικές πληροφορίες όπως το ID, ο κωδικός πρόσβασης και/η αριθμοί πιστωτικών καρτών
- Το περιεχόμενο ενός Email

- Μη εξουσιοδοτημένη πρόσβαση

Ένα κακόβουλο τρίτο μέρος μπορεί να αποκτήσει πρόσβαση στο προσωπικό ή στο εταιρικό δίκτυο χωρίς εξουσιοδότηση και να εμπλακεί στους παρακάτω τύπους συμπεριφοράς.

- Να αποκτήσει προσωπικές και/ή απόρρητες πληροφορίες (διαρροή πληροφοριών)
- Να διαδώσει ψευδείς πληροφορίες προσποιούμενος ταυτότητα συγκεκριμένου προσώπου (spoofing)
- Να αντικαταστήσει πληροφορίες υποκλοπής και να εκδώσει ψευδή δεδομένα (tampering)
- Να διανέμει επιβλαβές λογισμικό όπως ιό υπολογιστή και να προκαλέσει κατάρρευση των δεδομένων και/ή του συστήματος (κατάρρευση συστήματος)

Δεδομένου ότι οι περισσότεροι μετασχηματιστές ασύρματου LAN ή τα σημεία πρόσβασης διαθέτουν λειτουργίες ασφαλείας για την αντιμετώπιση των εν λόγω προβλημάτων, μπορείτε να μειώσετε την πιθανότητα εμφάνισης των συγκεκριμένων προβλημάτων όταν χρησιμοποιείτε το προϊόν, κάνοντας τις απαραίτητες ρυθμίσεις ασφαλείας για την ασύρματη συσκευή LAN.

Μερικές συσκευές ασύρματου LAN μπορεί να μην έχουν ρυθμιστεί για ασφάλεια αμέσως μετά την αγορά τους.

Για να μειώσετε την πιθανότητα εμφάνισης προβλημάτων ασφαλείας, βεβαιωθείτε ότι έχετε κάνει όλες τις ρυθμίσεις σχετικά με την ασφάλεια, σύμφωνα με τις οδηγίες λειτουργίας που παρέχονται με κάθε συσκευή ασύρματου LAN, πριν χρησιμοποιήσετε μια συσκευή ασύρματου LAN.

Ανάλογα με τις προδιαγραφές του ασύρματου LAN, ένα κακόβουλο τρίτο μέρος μπορεί να είναι σε θέση να παραβιάσει τις ρυθμίσεις ασφαλείας με ειδικά μέσα.

Η Panasonic Connect Co., Ltd. ζητά από τους πελάτες της να κατανοήσουν σε βάθος τους κινδύνους που ενέχει η χρήση του παρόντος προϊόντος χωρίς τον ορισμό ρυθμίσεων ασφαλείας, και συνιστά στους πελάτες να ορίζουν ρυθμίσεις ασφαλείας κατά τη διακριτική τους ευχέρεια και με δική τους ευθύνη.

## Σημειώσεις για τη χρήση ασύρματης σύνδεσης

Η ασύρματη λειτουργία του προβολέα χρησιμοποιεί ραδιοκύματα στη μπάντα 2,4 GHz.

Δεν απαιτείται άδεια χρήσης ραδιοφωνικού σταθμού, αλλά θα πρέπει να διαβάσετε και να κατανοήσετε πλήρως τα παρακάτω πριν συνεχίσετε.

Η ασύρματη μονάδα (Αρ. μοντέλου AJ-WM50E / ET-WML100E) των προαιρετικών εξαρτημάτων πρέπει να εγκατασταθεί όταν θέλετε να χρησιμοποιήσετε τη λειτουργία ασύρματου LAN αυτού του προβολέα.

### ■ Μην το χρησιμοποιείτε κοντά σε άλλο ασύρματο εξοπλισμό.

Ο παρακάτω εξοπλισμός μπορεί να χρησιμοποιεί ραδιοκύματα στην ίδια μπάντα με τον προβολέα.

Όταν ο προβολέας χρησιμοποιείται κοντά σε αυτές τις συσκευές, τα ραδιοκύματα μπορεί να προκαλέσουν παρεμβολές ή να κάνουν την επικοινωνία αδύνατη, ή να μειώσουν σημαντικά την ταχύτητα.

- Φούρνοι μικροκυμάτων, κλπ
- Βιομηχανικός, χημικός και ιατρικός εξοπλισμός, κλπ
- Σε βιομηχανικούς ραδιοφωνικούς σταθμούς για τον εντοπισμό της κίνησης αντικειμένων, για παράδειγμα αυτούς που χρησιμοποιούνται σε εργοστασιακές γραμμές παραγωγής, κλπ
- Σε προσδιορισμένους ραδιοφωνικούς σταθμούς χαμηλής ισχύος

### ■ Εάν είναι δυνατό, αποφύγετε τη χρήση κινητών τηλεφώνων, τηλεοράσεων ή ραδιοφώνων κοντά στον προβολέα.

Τα κινητά τηλέφωνα, οι τηλεοράσεις, τα ραδιόφωνα και παρόμοιες συσκευές χρησιμοποιούν διαφορετικές ραδιοφωνικές μπάντες από τον προβολέα. Κατά συνέπεια δεν υπάρχει επίδραση στην ασύρματη επικοινωνία ή στη μετάδοση και τη λήψη των συγκεκριμένων συσκευών. Ωστόσο, τα ραδιοκύματα από τον προβολέα μπορεί να προκαλέσουν θόρυβο ή τηλεοπτικά παράσιτα.

### ■ Τα ραδιοκύματα του ασύρματου εξοπλισμού δε μπορούν να διαπεράσουν ενισχυμένο χάλυβα, μέταλλα, σκυρόδεμα, κλπ

Η επικοινωνία είναι δυνατή μέσα από τοίχους και πατώματα που είναι κατασκευασμένα από υλικά όπως ξύλο και γυαλί (εκτός από γυαλί που περιέχει συρματόπλεγμα), αλλά δεν είναι δυνατή μέσα από τοίχους και πατώματα που είναι κατασκευασμένα από ενισχυμένο χάλυβα, μέταλλο, σκυρόδεμα, κλπ.

### ■ Μη χρησιμοποιείτε το βιντεοπροβολέα όσο είναι δυνατόν, σε θέση όπου παράγεται στατικός ηλεκτρισμός.

Η επικοινωνία μέσω ασύρματου ή ενσύρματου LAN μπορεί να διακοπεί, όταν ο προβολέας χρησιμοποιείται σε μια θέση όπου δημιουργείται στατικός ηλεκτρισμός ή θόρυβος.

Σε σπάνια περίπτωση η σύνδεση LAN δεν μπορεί να δημιουργηθεί λόγω στατικού ηλεκτρισμού ή θορύβου.

Σε αυτή την περίπτωση, σβήστε τον προβολέα, αφαιρέστε την πηγή προβληματικού στατικού ηλεκτρισμού ή θορύβου και ανάψτε τον ξανά.

### ■ Χρήση του προβολέα εκτός της χώρας

Σημειώστε επίσης ότι ανάλογα με τη χώρα ή την περιοχή, υπάρχουν περιορισμοί στα κανάλια και τις συχνότητες που μπορείτε να χρησιμοποιήσετε το ασύρματο LAN.

## Λογισμικό εφαρμογών που υποστηρίζεται από τον προβολέα

Ο προβολέας υποστηρίζει το παρακάτω λογισμικό εφαρμογής. Για λεπτομέρειες ή για τη λήψη κάθε λογισμικού εφαρμογών, επισκεφθείτε τον ιστότοπο (<https://panasonic.net/cns/projector/>).

#### • Logo Transfer Software

Αυτό το λογισμικό εφαρμογής μεταφέρει την πρωτότυπη εικόνα, όπως το λογότυπο της εταιρείας, το οποίο προβάλλεται στην αρχή, στον προβολέα.

#### • Multi Monitoring & Control Software

Αυτό το λογισμικό εφαρμογής παρακολουθεί και ελέγχει τις πολλαπλές συσκευές προβολής (τον προβολέα και την επίπεδη οθόνη) που είναι συνδεδεμένες σε ένα intranet.

#### • Λογισμικό έγκαιρης προειδοποίησης

Αυτό το πρόσθετο λογισμικό παρακολουθεί την κατάσταση των συσκευών προβολής και των περιφερειακών τους μέσα σε ένα intranet και ειδοποιεί για ανωμαλίες αυτού του εξοπλισμού και ανιχνεύει τς ενδείξεις πιθανής ανωμαλίας. "Λογισμικό έγκαιρης προειδοποίησης" είναι προεγκατεστημένο στο "Multi Monitoring & Control Software". Για να χρησιμοποιήσετε τη λειτουργία έγκαιρης προειδοποίησης αυτού του πρόσθετου λογισμικού, εγκαταστήστε το "Multi Monitoring & Control Software" στον υπολογιστή που θα χρησιμοποιηθεί.

Ενεργοποιώντας τη λειτουργία έγκαιρης προειδοποίησης, θα σας ειδοποιήσει για τον αναμενόμενο χρόνο αντικατάστασης των αναλώσιμων για τις συσκευές προβολής, για τον καθαρισμό κάθε εξαρτήματος των συσκευών προβολής και για την αντικατάσταση των εξαρτημάτων των συσκευών προβολής, επιτρέποντας την εκ των προτέρων εκτέλεση της συντήρησης.

Η λειτουργία έγκαιρης προειδοποίησης μπορεί να χρησιμοποιηθεί, καταχωρώντας 2048 συσκευές απεικόνισης δωρεάν για 90 ημέρες, μετά την εγκατάσταση του "Multi Monitoring & Control Software" σε έναν υπολογιστή. Για χρήση μετά τις 90 ημέρες, πρέπει να αγοράσετε την άδεια χρήσης για το "Λογισμικό έγκαιρης προειδοποίησης" (ET-SWA100 Series) και να προβείτε σε ενεργοποίηση. Επίσης, ανάλογα με τον τύπο της άδειας χρήσης, ο αριθμός των συσκευών προβολής που μπορούν να καταχωρηθούν για παρακολούθηση διαφέρει. Για λεπτομέρειες, ανατρέξτε στις οδηγίες χρήσης για το "Multi Monitoring & Control Software".

### • Presenter Light Software

Αυτό το λογισμικό που είναι συμβατό με υπολογιστές με Windows, μεταδίδει την οθόνη του υπολογιστή στον προβολέα μέσω ασύρματου ή ενσύρματου LAN.

### • Wireless Projector

Αυτό το λογισμικό για iOS/Android χρησιμοποιείται για την προβολή αρχείων όπως PDF ή εικόνας στον προβολέα μέσω ασύρματου LAN.

## Αποθήκευση

Όταν αποθηκεύετε τον προβολέα, φυλάξτε τον σε στεγνό μέρος.

## Απόρριψη

Για να απορρίψετε το προϊόν, ρωτήστε τις τοπικές αρχές ή τον αντιπρόσωπό σας για τις σωστές μεθόδους απόρριψης.

Η λυχνία περιέχει υδράργυρο. Για απόρριψη της μεταχειρισμένης λυχνίας, ρωτήστε τις πλησιέστερες τοπικές αρχές ή τον αντιπρόσωπό σας για τη σωστή απόρριψη της μονάδας.

Απορρίψτε τις χρησιμοποιημένες μπαταρίες σύμφωνα με τις οδηγίες ή τους τοπικούς κανόνες ή κανονισμούς.

## Τι πρέπει να προσέχετε κατά τη χρήση

### ■ Για να εξασφαλίσετε καλή ποιότητα εικόνας

Για να εξασφαλίσετε όμορφη εικόνα υψηλής αντίθεσης, προετοιμάστε το κατάλληλο περιβάλλον. Κλείστε τις κουρτίνες και τις περσίδες και σβήστε τα φώτα που είναι κοντά στην οθόνη για να μην πέφτει εξωτερικό φως ή φως από τις εσωτερικές λάμπες στην οθόνη.

### ■ Φακός προβολής

- Μην αγγίζετε τους φακούς του προβολέα με γυμνά χέρια.

Εάν η επιφάνεια του φακού προβολής λερώσει από δακτυλικά αποτυπώματα ή οτιδήποτε άλλο, αυτό θα μεγεθύνεται και θα προβάλλεται στην οθόνη.

- Μην σκουπίζετε τους φακούς κατά τη λειτουργία.

Ο καθαρισμός των φακών κατά τη λειτουργία μπορεί να προκαλέσει προσκόλληση ξένων αντικειμένων στον φακό ή να προκαλέσει βλάβη στην επιφάνεια των φακών.



Υπάρχει ένδειξη στον προβολέα

### ■ Πίνακας LCD

Η μονάδα προβολής αυτού του προβολέα περιλαμβάνει τρεις πίνακες LCD. Παρόλο που ο πίνακας LCD είναι προϊόν υψηλής τεχνολογίας, ορισμένα από τα ριχελ της προβαλλόμενης εικόνας ενδέχεται να λείπουν ή να είναι συνεχώς αναμμένα. Σημειώστε ότι δεν πρόκειται για δυσλειτουργία.

Η προβολή μιας ακίνητης εικόνας για μεγάλο χρονικό διάστημα μπορεί να οδηγήσει σε ένα είδωλο εικόνας στην οθόνη LCD. Εάν συμβεί αυτό, εμφανίστε λευκή οθόνη στο μοτίβο δοκιμής, για μια ώρα ή περισσότερο.

### ■ Οπτικά εξαρτήματα

Η λειτουργία του προβολέα σε περιβάλλον με υψηλή θερμοκρασία ή βαριά έκθεση σε σκόνη ή καπνό θα μειώσει τη διάρκεια ζωής των οπτικών εξαρτημάτων, όπως ο πίνακας LCD και η πλάκα πόλωσης και ενδέχεται να απαιτηθεί η αντικατάστασή τους σε λιγότερο από ένα χρόνο χρήσης. Για λεπτομέρειες, επικοινωνήστε με τον αντιπρόσωπό σας.

### ■ Λάμπα

Η φωτεινή πηγή του προβολέα είναι μια λάμπα υδραργύρου με υψηλή εσωτερική πίεση.

Η λάμπα υδραργύρου υψηλής πίεσης έχει τα ακόλουθα χαρακτηριστικά.

- Η φωτεινότητα της λάμπας ελαττώνεται ανάλογα με τη χρήση.
- Η λάμπα μπορεί να σκάσει με ένα χαρακτηριστικό ήχο ή να μειωθεί η ζωή της από δόνηση ή ρωγμή στο υλικό.
- Η ζωή της λάμπας διαφέρει ανάλογα με τις εκάστοτε διαφορές ανάμεσα στα μοντέλα και τις συνθήκες λειτουργίας. Συγκεκριμένα, η συνεχόμενη χρήση για 6 ώρες ή περισσότερο και το συχνό άναμμα/σβήσιμο επηρεάζουν σε σημαντικό βαθμό την απόδοση της λάμπας και τη ζωή της.
- Σε εξαιρετικά σπάνιες περιπτώσεις, η λάμπα μπορεί να σκάσει αμέσως μετά την προβολή.
- Ο κίνδυνος να σκάσει η λάμπα αυξάνεται όταν η λάμπα χρησιμοποιείται πέρα από το διάστημα της ωφέλιμης ζωής της. Βεβαιωθείτε ότι αλλάζετε τη λάμπα όταν πρέπει. ("When to replace the lamp unit" (➡ Οδηγίες χρήσης – Οδηγίες λειτουργιών), "Replacing the lamp unit" (➡ Οδηγίες χρήσης – Οδηγίες λειτουργιών)).
- Εάν η λάμπα σκάσει, το υγρό στο εσωτερικό της λάμπας απελευθερώνεται με τη μορφή καπνού.
- Σας προτείνουμε να έχετε διαθέσιμες εφεδρικές λάμπες για περιπτώσεις έκτακτης ανάγκης.

### ■ Σύνδεση υπολογιστή και εξωτερικών συσκευών

Πριν συνδέσετε υπολογιστή ή εξωτερική συσκευή, διαβάστε το εγχειρίδιο προσεκτικά σε ότι αφορά τα καλώδια τροφοδοσίας και τα θωρακισμένα καλώδια.



## Αξεσουάρ

Βεβαιωθείτε ότι τα παρακάτω εξαρτήματα παρέχονται με τον προβολέα σας. Οι αριθμοί μέσα σε < > αντιπροσωπεύουν τον αριθμό των εξαρτημάτων.

**Μονάδα ασύρματου τηλεχειριστηρίου <1>**  
(N2QAYA000216)

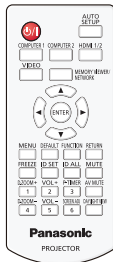

**Καλώδιο τροφοδοσίας**  
(K2CT3YU00080)

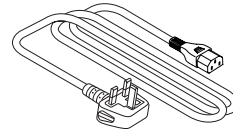

(K2CM3YU00040)

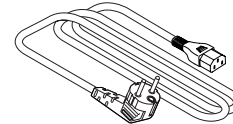

**AAA/R03 ή μπαταρία AAA/LR03 <2>**  
(Για τη μονάδα τηλεχειρισμού)

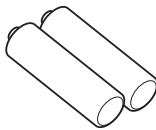

## Προσοχή

- Μετά την αποσυσκευασία του προβολέα, απορρίψτε το κάλυμμα του καλωδίου τροφοδοσίας και το υλικό συσκευασίας σωστά.
- Μην χρησιμοποιείτε το παρεχόμενο καλώδιο ρεύματος για άλλες συσκευές εκτός από τον προβολέα.
- Εάν λείπουν αξεσουάρ, επικοινωνήστε με το κατάστημα που αγοράσατε το προϊόν.
- Αποθηκεύστε τα μικρά κομμάτια σωστά, και φυλάξτε τα μακριά από παιδιά.

## Σημείωση

- Οι αριθμοί προϊόντος των εξαρτημάτων ενδέχεται να αλλάξουν χωρίς προηγούμενη ειδοποίηση.

## Προαιρετικά αξεσουάρ

Επιλογές	Αρ. μοντέλου
Βραχίονας στήριξης στο ταβάνι	ET-PKL100H (για ψηλά ταβάνια) ET-PKL100S (για χαμηλά ταβάνια) ET-PKL430B (Βάση στήριξης προβολέα)
Λάμπα αντικατάστασης	ET-LAL510
Φίλτρο αντικατάστασης	ET-RFL300
Καλώδιο μετατροπής D-SUB - S Video	ET-ADSV
Ασύρματη μονάδα	AJ-WM50E / ET-WML100E
Λογισμικό έγκαιρης προειδοποίησης (Βασική άδεια/3-ετής άδεια)	Σειρά ET-SWA100*

\* Η κατάληξη του αριθμού μοντέλου διαφέρει ανάλογα με τον τύπο της άδειας.

## Σημείωση

- Οι αριθμοί μοντέλου των προαιρετικών εξαρτημάτων μπορεί να αλλάξουν χωρίς προειδοποίηση.

# Αναμμα/σβήσιμο προβολέα

## Αναμμα του προβολέα

Πριν ανάψετε τον προβολέα, σιγουρευτείτε ότι ο προβολέας και οι εξωτερικές συσκευές έχουν συνδεθεί σωστά.

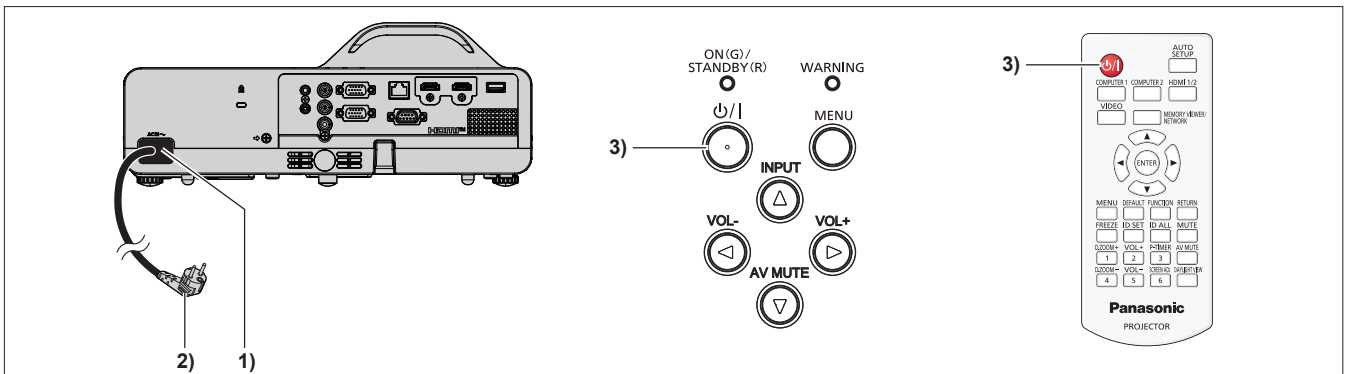

- 1) Συνδέστε το καλώδιο τροφοδοσίας στο σώμα του προβολέα.
- 2) Συνδέστε το καλώδιο ρεύματος σε μια πρίζα.
  - Η ένδειξη τροφοδοσίας <ON(G)/STANDBY(R)> ανάβει/αναβοσβήνει με κόκκινο χρώμα, και ο προβολέας μεταβαίνει στη λειτουργία αναμονής.
- 3) Πατήστε το πλήκτρο τροφοδοσίας <ϕ/|>.
  - Η ένδειξη τροφοδοσίας <ON(G)/STANDBY(R)> ανάβει με πράσινο χρώμα, και η εικόνα εμφανίζεται σε λίγο στην οθόνη.

\* Για λεπτομέρειες, βλ. "Οδηγίες χρήσης – Οδηγίες λειτουργιών".

## Σβήσιμο του προβολέα

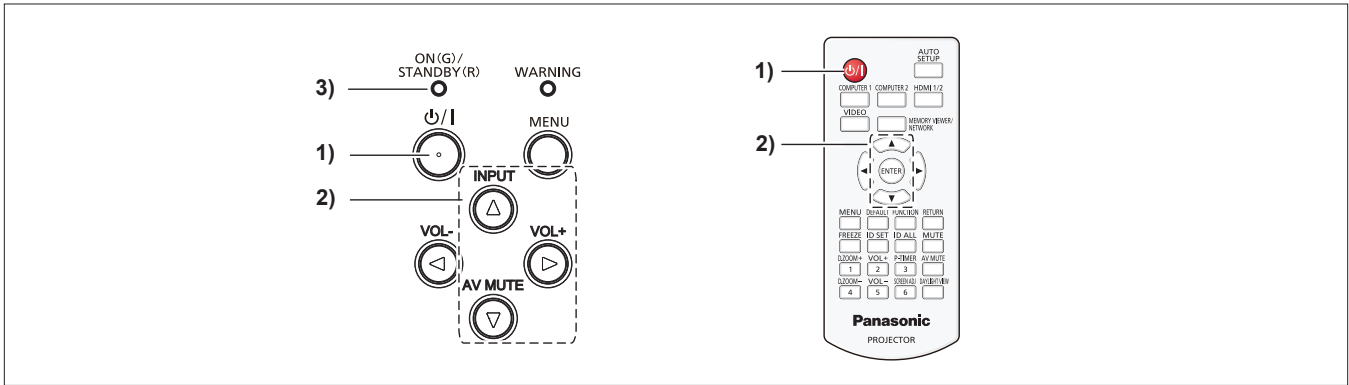

- 1) Πατήστε το πλήκτρο τροφοδοσίας <ϕ/|>.
  - Εμφανίζεται η οθόνη επιβεβαίωσης [POWER OFF].
- 2) Πατήστε ▲▼ για να επιλέξετε [OK], και πατήστε <ENTER> στο τηλεχειριστήριο ή το κουμπί ► στον πίνακα ελέγχου.  
(Η πατήστε το πλήκτρο τροφοδοσίας <ϕ/|> ξανά.)
  - Η προβολή εικόνας θα σταματήσει, και η ένδειξη τροφοδοσίας <ON(G)/STANDBY(R)> θα ανάψει με πορτοκαλί χρώμα. (Ο ανεμιστήρας συνεχίζει να λειτουργεί.)
- 3) Περιμένετε μέχρι η ένδειξη τροφοδοσίας <ON(G)/STANDBY(R)> να ανάψει ή να αναβοσβήνει με κόκκινο χρώμα.
  - Ο προβολέας μεταβαίνει στη λειτουργία αναμονής όταν η ένδειξη τροφοδοσίας <ON(G)/STANDBY(R)> είναι αναμμένη ή αναβοσβήνει με κόκκινο χρώμα.
- 4) Αποσυνδέστε το φισ του καλωδίου τροφοδοσίας από την πρίζα.

\* Για λεπτομέρειες, βλ. "Οδηγίες χρήσης – Οδηγίες λειτουργιών".

## Απόρριψη παλαιών συσκευών και μπαταριών

### Μόνο για την Ευρωπαϊκή Ένωση και χώρες με συστήματα ανακύκλωσης



Το σύμβολο αυτό, πάνω στα προϊόντα, τη συσκευασία ή/και τα συνοδευτικά έγγραφα, υποδηλώνει ότι τα χρησιμοποιημένα ηλεκτρικά και ηλεκτρονικά προϊόντα, καθώς και οι μπαταρίες, δεν πρέπει να απορρίπτονται στα κοινά οικιακά απορρίμματα. Παρακαλούμε παραδώστε τα παλαιά προϊόντα και τις χρησιμοποιημένες μπαταρίες για διαχείριση, επεξεργασία ή/και ανακύκλωση σύμφωνα με τις νομικές διατάξεις των αρμόδιων αρχών αποκομιδής. Με την ορθή απόρριψη αυτών των προϊόντων και μπαταριών, συμβάλλετε στην εξοικονόμηση πολύτιμων πόρων και την αποφυγή τυχόν αρνητικών επιπτώσεων στην ανθρώπινη υγεία και το περιβάλλον.

Για περισσότερες πληροφορίες σχετικά με τη συλλογή και την ανακύκλωση, παρακαλούμε απευθυνθείτε στις κατά τόπους υπηρεσίες συγκομιδής απορριμάτων. Σε περίπτωση αντικανονικής απόρριψης αυτού του προϊόντος ενδεχομένως να επιβληθούν πρόστιμα, ανάλογα με τη νομοθεσία του εκάστοτε κράτους.



#### Σημείωση για το σύμβολο μπαταρίας (σύμβολο κάτω)

Το σύμβολο αυτό μπορεί να απεικονίζεται σε συνδυασμό με ένα χημικό σύμβολο. Αυτό γίνεται ώστε να υπάρχει συμφωνία με τις απαιτήσεις των εκάστοτε οδηγιών, που εκδόθηκαν για το εν λόγω χημικό.

---

# Panasonic Connect Co., Ltd.

Web Site: <https://panasonic.net/cns/projector/>  
© Panasonic Connect Co., Ltd. 2022

W0420JY1042 -PT