

Pokyny na používanie Základná príručka

LCD projektor **Komerčné použitie**

Model č. **PT-TW380**
PT-TX440
PT-TX350

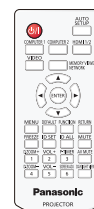
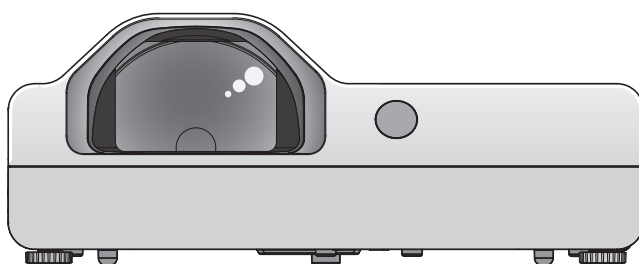

Prečítajte si pred použitím

Pre viac informácií o tomto produkte prosím prečítajte si „Pokyny na používanie - Návod k funkciám“.

Ak chcete stiahnuť súbory „Pokyny na používanie - Návod k funkciám“, navštívte webovú stránku (<https://panasonic.net/cns/projector/>).

- Vo vašom jazyku je k dispozícii len „Pokyny na používanie - Základná príručka (tento dokument)“.
Keď chcete získať viac informácií, prosím, pozrite si „Pokyny na používanie - Návod k funkciám“, v iných jazykoch.

Ďakujeme Vám za to, že ste si zakúpili tento výrobok Panasonic.

- Pred tým, ako začnete tento výrobok používať, prosím, dôkladne si prečítajte návod a túto príručku si uschovajte pre použitie v budúcnosti.
- Pred tým, ako použijete projektor, určite si nezabudnite prečítať „Najskôr si prečítajte toto!“ (➔ strana 3 až 8).

PJLink™

SLOVAK

DPQP1326ZB/X1

Obsah

Toto si prečítajte najskôr! 3

Príprava

Preventívne a bezpečnostné opatrenia pri

používání.....	10
Zamýšľané použitie výrobku.....	10
Výstrahy pri preprave	10
Výstrahy pri inštalácii.....	10
Bezpečnosť	12
Poznámky k používaniu bezdrôtového pripojenia.....	12
Aplikačný softvér podporovaný projektorom	13
Skladovanie.....	13
Likvidácia.....	14
Výstrahy pri používaní.....	14
Príslušenstvo.....	15
Voliteľné príslušenstvo	15

Základné ovládanie

Zapínanie/vypínanie projektora.....	16
Zapínanie projektora	16
Vypínanie projektora.....	17

Toto si prečítajte najskôr!

VAROVANIE: TOTO ZARIADENIE SA MUSÍ UZEMNIŤ.

VAROVANIE: Aby sa zabránilo poškodeniu, ktoré môže mať za následok požiar alebo nebezpečenstvo zasiahnutia elektrickým prúdom, nevystavujte toto zariadenie dažďu ani vlhkosti. Toto zariadenie nie je navrhnuté tak, aby sa používalo v priamom poli pohľadu na pracoviskách s vizuálnym displejom. Ak sa chcete vyhnúť problematickým odrazom na pracoviskách s vizuálnym displejom, toto zariadenie sa nesmie umiestniť v priamom poli výhľadu. Toto zariadenie nie je určené na používanie vo video pracovnej stanici v súlade s BildscharbV. Úroveň hladiny hluku v mieste obsluhy je rovná alebo nižšia ako 70 db (a), podľa normy ISO 7779.

VAROVANIE:

1. Keď sa toto zariadenie dlhší čas nepoužíva, vyberte zástrčku zo zásuvky napájania.
2. Neodstraňujte kryt, aby ste zabránili zásahu elektrickým prúdom. Vo vnútri nie sú žiadne súčiastky, vhodné na servis užívateľom. Údržbu postúpte kvalifikovanému personálu pre servis.
3. Zo zásuvky napájania nevyberajte uzemňovací kolík. Tento aparát je vybavený troj-vidlicovým uzemňovacím typom zásuvky napájania. Táto zásuvka bude vhodná len pre uzemňovací typ zástrčky napájania. Toto je bezpečnostná vlastnosť. Ak nie ste schopný zasunúť zásuvku do zástrčky napájania, obráťte sa na elektrikára. Nerušte účel uzemňovacej zástrčky.

VAROVANIE: V RÁMCI ZNÍŽENIA RIZIKA POŽIARU ALEBO ÚRAZU ELEKTRICKÝM PRÚDOM NEVYSTAVUJTE TENTO VÝROBOK DAŽĎU ANI VLNKOSTI.

VAROVANIE: RIZIKO ÚRAZU ELEKTRICKÝM PRÚDOM. NEOTVÁRAJTE.

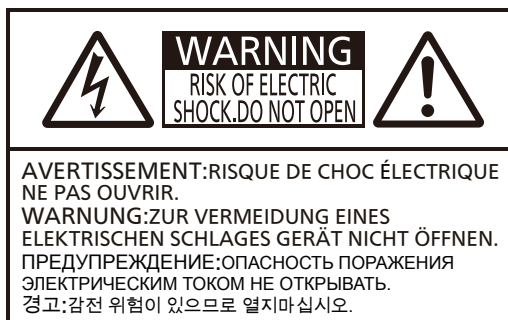

Uvedené na projektore



Blikajúci záblesk so symbolom hrotu šípky v rovnostrannom trojuholníku je navrhnutý, aby upozornil užívateľa na prítomnosť neizolovaného „nebezpečného napätia“ v skrinke produktu, ktoré môže byť dostatočne veľké na to, aby vzniklo riziko zásahu elektrickým prúdom osôb.



Bod výkriku v rovnostrannom trojuholníku je navrhnutý, aby upozornil užívateľa, že v sprievodnej literatúre k produktu existuje dôležitý návod na obsluhu a údržbu (servis).

VAROVANIE:



PRED VÝMENOU JEDNOTKY LAMPY VYPNITE NAPÁJANIE A VYTIAHNITE ZÁSTRČKU ZO ZÁSUVKY NA STENE.

VAROVANIE: Keď sa projektor používa, nepozerajte sa do svetla, ktoré vyžaruje objektív.

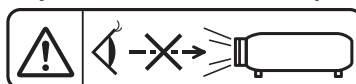

Uvedené na projektore

Toto si prečítajte najskôr!

VAROVANIE: Keď sa projektor používa, pred objektív neumiestňujte žiadne objekty.

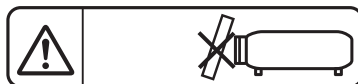

Uvedené na projektore

VÝSTRAHA: Aby ste zabezpečili neustály súlad s predpismi, dodržiavajte priložené pokyny na inštaláciu. To zahŕňa pri pripájaní počítača alebo periférnych zariadení používanie napájacieho kábla a tienených káblov rozhrania, ktoré sú súčasťou dodávky. A aj akékoľvek neautorizované zmeny alebo úpravy tohto zariadenia by mohli zrušiť oprávnenie užívateľa pracovať s týmto zariadením.

Toto zariadenie je určené na premietanie obrázkov na obrazovku, atď. a nie je navrhnuté na to, aby sa používalo ako vnútorné osvetľovanie domáceho prostredia.

Smernica 2009/125/EC

Výrobca: Panasonic Connect Co., Ltd.
4-1-62 Minoshima, Hakata-ku, Fukuoka 812-8531, Japonsko
Dovozca: Panasonic Connect Europe GmbH
Autorizovaný zástupca v EÚ: Panasonic Testing Centre
Winsbergring 15, 22525 Hamburg, Nemecko

VAROVANIE:

■ NAPÁJANIE

Elektrická zásuvka alebo istič musia byť nainštalované blízko zariadenia a musia byť ľahko prístupné, ak sa vyskytnú problémy. Ak sa vyskytnú nasledujúce problémy, okamžite prerušte prívod energie.

Ak budete projektor používať ďalej za týchto podmienok, bude to mať za následok požiar alebo zasiahnutie elektrickým prúdom.

- Ak sa do projektoru dostanú cudzie predmety alebo voda, prerušte prívod energie.
 - Ak projektor spadne alebo je jeho vonkajší obal poškodený, prerušte prívod energie.
 - Ak spozorujete dym, podozrivý zápach alebo hluk vychádzajúce z projektoru, prerušte prívod energie.
- Prosím, obráťte sa na autorizované servisné stredisko a nepokúšajte sa projektor opraviť svojpomocne.

Počas búrky sa nedotýkajte projektoru ani kábla.

Dôsledkom môže byť zásah elektrickým prúdom.

Nerobte nič, čo by mohlo poškodiť napájaciu šnúru alebo zástrčku.

Ak sa používa poškodená napájací šnúra, dôsledkom budú zásahy elektrickým prúdom, skraty alebo požiar.

- Nepoškodte napájaciu šnúru, neupravujte ju ani ju neumiestňujte do blízkosti horúcich objektov, nadmerne ju neohýbajte, nekrúťte, neťahajte ju, neumiestňujte na ňu ťažké predmety ani ju nenamotávejte do zväzku.
- Požiadajte autorizované stredisko, aby urobili všetky opravy napájacej šnúry, ktoré by mohli byť potrebné.

Zasuňte zástrčku napájania úplne do zásuvky v stene a napájací konektor do zásuvky na projektore.

Ak nie je zástrčka zasunutá správne, dôsledkom budú zásahy elektrickým prúdom alebo prehriatie.

- Nepoužívajte zástrčky, ktoré sú poškodené ani zásuvky v stene, ktoré sú uvoľnené.

Nepoužívajte inú napájaciu šnúru, len tú, ktorá bola dodaná.

V prípade, že to nebudete dodržiavať, bude to mať za následok zásahy elektrickým prúdom alebo požiar.

Prosím, vezmite na vedomie, že v prípade, že nebudete používať napájaciu šnúru, ktorá bola dodaná a ktorá uzemňuje zariadenie na strane výstupu, môže to mať za následok zásahy elektrickým prúdom.

Pravidelne čistite napájaciu šnúru, aby ste zabránili, že sa pokryje prachom.

Ak to nebudete dodržiavať, spôsobí to požiar.

- Ak sa na napájacej šnúre vytvorí vrstva prachu, vlhkosť, ktorá v dôsledku toho vznikne, môže poškodiť izoláciu.
 - V prípade, že projektor dlhší čas nepoužívate, vytiahnite napájaciu šnúru zo zásuvky v stene.
- Vytiahnite napájaciu šnúru zo zásuvky v stene a pravidelne ju utierajte suchou handrou.

Nemanipulujte s napájacou šnúrou a s napájacím konektorom keď máte mokré alebo vlhké ruky.

Ak to nebudete dodržiavať, bude to mať za následok zásahy elektrickým prúdom.

Nepreťažujte zásuvku v stene.

Ak je napájanie preťažené (napríklad používaním príliš veľkého množstva adaptérov), môže nastať prehriatie a dôsledkom bude požiar.

■ POUŽÍVANIE/INŠTALÁCIA

Projektor neumiestňujte na mäkké materiály, ako sú koberce alebo pružné podložky.

Keď tak urobíte, spôsobí to, že sa projektor prehreje, čo môže spôsobiť popáleniny, požiar alebo poškodenie projektoru.

Nedávajte projektor na vlhké alebo prašné miesta, ani na miesta, kde sa projektor môže dostať do kontaktu s olejovým dymom alebo masťou parou.

Ak budete projektor za takých podmienok používať naďalej, môže vzniknúť požiar alebo skrat. Opotrebované súčiastky projektoru (ako napríklad držiaky na stenu) môžu zapríčiniť pád zariadenia.

Tento projektor neinštalujte na mieste, ktoré nie je dostatočne silné, aby unieslo váhu projektoru, ani na plochu, ktorá je šikmá alebo nestabilná.

Keď to nedodržíte, spôsobí to, že projektor spadne dole alebo že sa prevráti a dôsledkom by mohol byť ťažký úraz alebo poškodenie.

Inštalácia zariadenia (napríklad inštalácia na strop) by mala byť zverená kvalifikovanému technikovi.

Ak inštalácia nie je správne vykonaná, môže prístroj spôsobiť ujmu na zdraví, ktorá môže byť spôsobená napríklad elektrickým šokom.

- Uistite sa, že používate drôty, ktoré sú dodávané spolu s projektorom ako extra poistku proti pádu projektoru (Nainštalujte je v inej časti stropu než klasické držiaky).

Projektor neinštalujte na miestach, kde prechádzajú ľudia.

Ľudia môžu naraziť do projektoru alebo zakopnúť o napájací kábel, čo môže spôsobiť požiar, zasiahnutie elektrickým prúdom alebo poranenie.

VAROVANIE:

Nezakrývajte sacie / výfukové otvory.

Keď to urobíte, spôsobí to, že sa projektor prehreje, čo môže spôsobiť poškodenie projektora.

- Projektor neumiestňujte na úzke, zle vetrané miesta.
- Neumiestňujte projektor na látku alebo papier, pretože tieto materiály by mohli byť vtiahnuté do nasávacieho otvoru.
- Nechajte minimálne 1 m (39-3/8") voľného priestoru medzi stenami alebo objektmi a otvorom na odvod vzduchu a minimálne 50 cm (19-11/16") medzi stenami alebo objektmi a otvorom na prívod vzduchu.

Nedávajte ruky ani iné predmety do blízkosti odsávacieho otvoru.

Keď to urobíte, spôsobí to popáleniny alebo poškodenie vašich rúk alebo iných objektov.

- Z odvodu vzduchu otvoru vystupuje ohriaty vzduch. Nedávajte ruky, tvár ani objekty, ktoré nevydržia teplo, do blízkosti tohto otvoru.

Nepozerajte sa do svetla, ktoré vyžaruje objektív, keď sa projektor používa a ani mu nevystavujte pokožku.

Keď to urobíte, môže vám to spôsobiť popáleniny alebo stratu zraku.

- Objektív projektora vyžaruje silné svetlo. Nepozerajte sa priamo do tohto svetla a ani nedávajte do neho ruky.
- Buďte zvlášť opatrný a dbajte na to, aby ste nedovolili deťom pozrieť sa do objektívu. Okrem toho zariadenie vždy vypínajte a odpájajte zo zásuvky v prípade, že z miestnosti odchádzate.

Nikdy sa nepokúšajte projektor prerobiť alebo rozmontovať.

Vysoké elektrické napätia môžu spôsobiť požiar alebo zásahy elektrickým prúdom.

- Keď potrebujete odbornú kontrolu, nastavenie alebo opravu, prosím, obráťte sa na autorizované servisné stredisko.

Nedovoľte, aby sa dovnútra projektora dostali kovové alebo horľavé objekty alebo kvapaliny.

Nedovoľte, aby projektor zvlhol.

Keď to urobíte, môže to spôsobiť skraty alebo prehriatie čo môže mať za následok požiar, zásah elektrickým prúdom alebo poruchu projektora.

- Nedávajte do blízkosti projektora nádoby s kvapalinou ani kovové objekty.
- Ak sa dovnútra projektora dostane kvapalina, obráťte sa na vášho predajcu.
- Zvláštna pozornosť sa musí venovať deťom.

Používajte stropnú montážnu konzolu určenú spoločnosťou Panasonic Connect Co., Ltd.

Pri používaní inej stropnej montážnej konzoly hrozí spadnutie.

- Pripojte bezpečnostné lanko, ktoré je súčasťou dodávky, k stropnej montážnej konzole, aby sa zabránilo spadnutiu projektora.

■ PRÍSLUŠENSTVO

Batérie nepoužívajte, ani s nimi nenarábajte nesprávne a nezabúdajte na nasledovné.

Nedodržanie týchto pokynov spôsobí popáleniny, vytečenie batérií, prehriatie, výbuch alebo vznik požiaru.

- Nepoužívajte nešpecifikované batérie.
- Nenabíjajte suché články batérií.
- Nerozoberajte suché články batérií.
- Batérie nezahrievajte ani ich nedávajte do vody alebo ohňa.
- Nedovoľte, aby sa „+“ a „-“ vývody dostali do kontaktu s kovovými objektmi, ako napríklad náhrdelníky alebo vlasové sponky.
- Batérie neskladujte ani nenoste spolu s kovovými objektmi.
- Batérie skladujte v sáčkoch z umelej hmoty a držte ich mimo kovových objektov.
- Pri vkladaní batérií sa ubezpečte, že polarita („+“ a „-“) je správna.
- Nepoužívajte novú batériu spolu so starou batériou a ani nemiešajte rôzne typy batérií.
- Nepoužívajte batérie s odstráneným alebo s odlúpnutým vonkajším obalom.

Nedovoľte, aby deti mohli dosiahnuť na batérie.

Ak je prehltnúť, môžu spôsobovať fyzickú bolesť.

- Pri prehltnutí vyhľadajte lekársku pomoc.

Ak z batérie vyteká tekutina, nedotýkajte sa jej obnaženými rukami a ak je to nutné, prijmite nasledovné opatrenia.

- Tekutina z batérie na vašej pokožke alebo na šatách by mohla mať za následok zápal pokožky alebo poranenie. Vypláchnite čistou vodou a okamžite vyhľadajte lekársku pomoc.
- Kontakt tekutiny z batérií, ktorá sa dostane do kontaktu s vašimi očami by mohlo mať za následok stratu zraku. V takomto prípade si neutierajte oči. Vypláchnite čistou vodou a okamžite vyhľadajte lekársku pomoc.

Počas výmeny jednotky lampy neodstraňujte neurčené skrutky.

V opačnom prípade môže dôjsť k elektrickým úderom, popáleniu alebo poraneniu.

VAROVANIE:

Jednotku lampy nerozoberajte.

Ak sa lampa rozbije, mohlo by to spôsobiť úraz.

Výmena lampy

V lampe je vysoký vnútorný tlak. Ak sa s ňou nesprávne zaobchádza, dôsledkom môže byť výbuch a ťažké zranenie alebo nehody.

- Lampa môže ľahko vybuchnúť, ak narazí na tvrdé objekty alebo ak spadne.
- Pred výmenou lampy sa uistite, že je zariadenie odpojené zo zásuvky. Ak tak neurobíte, dôsledkom môžu byť zásahy elektrickým prúdom alebo výbuchy.
- Pri výmene jednotky lampy, vypnite napájanie a lampu nechajte najmenej hodinu vychladnúť, pred tým, ako s ňou začnete manipulovať, v opačnom prípade môže spôsobiť popálenie.

Vyčerpané batérie rýchlo vyberte z diaľkového ovládača.

- Keď ich necháte v jednotke, môže to mať za následok vytekanie tekutiny, prehrievanie alebo výbuch batérií.

VÝSTRAHA:

■ NAPÁJANIE

Pri odpájaní napájacej šnúry sa uistite, že v ruke určite držíte napájaciu zástrčku a napájací konektor.

Ak budete ťahať len za samotnú napájaciu šnúru, poškodia sa vodiče a dôsledkom bude požiar, skraty alebo vážne zásahy elektrickým prúdom.

V prípade, že projektor sa dlhší čas nepoužívate, odpojte napájaciu šnúru zo zásuvky v stene.

Keď to neurobíte, môže to mať za následok požiar alebo zásah elektrickým prúdom.

Pred vykonávaním nejakého čistenia alebo pri premiestňovaní jednotky, odpojte napájaciu zástrčku zo zásuvky v stene.

Ak zariadenie nie je vypojené, môžete dostať elektrický šok.

■ POUŽÍVANIE/INŠTALÁCIA

Neumiestňujte ťažké predmety na projektor.

Keď to nedodržíte, spôsobí to, že projektor bude nevyvážený a spadne, dôsledkom čoho by mohlo byť poškodenie alebo ťažký úraz. Projektor sa poškodí alebo zdeformuje.

Neprenášajte vašu váhu na tento projektor.

Mohli by ste spadnúť a projektor by sa mohol poškodiť, dôsledkom čoho by mohol byť úraz.

- Buďte zvlášť opatrný a nedovoľte aby mladé deti na projektore stáli alebo sedeli.

Nedávajte projektor na miesta, ktoré sú veľmi horúce.

Keď tak urobíte, spôsobí to, že sa vonkajšia skrinka alebo vnútorné komponenty pokazia alebo to bude mať za následok požiar.

- Dávajte si pozor na oblasti vystavenej priamemu slnečnému svitu, alebo oblasti, ktoré sa nachádzajú v blízkosti zdroja tepla.

Projektor držte ďalej od soli a korozívnych plynov.

Ak tak neurobíte, môže sa objaviť porucha.

Keď sa projektor používa, nedávajte objekty pred objektív.

Projekciu neblokujte umiestnením akéhokoľvek predmetu pred objektív projektora.

Ak tak neurobíte, môže sa objaviť požiar či poškodenie, ktoré projektor zničia.

- Z objektívu projektora vychádza silné svetlo.

Keď sa projektor používa, nestojte pred objektívom.

Keď to urobíte, môže to spôsobiť poškodenie a spálenie oblečenia.

- Z objektívu projektora vychádza silné svetlo.

Pred tým ako budete projektor premiestňovať, vždy odpojte všetky káble.

Presúvanie projektora s pripojenými káblami môže poškodiť káble, ktoré spôsobia požiar alebo zásahy elektrickým prúdom, ktoré sa vyskytnú.

Pri montáži projektora na strop, dajte pozor, aby sa montážne skrutky a napájacia šnúra nedotýkali kovových častí vo vnútri stropu.

Kontakt s kovovými časťami vo vnútri stropu môže spôsobiť zásahy elektrickým prúdom.

Slúchadlá na hlavu a slúchadlá do uší nikdy nepripájajte do svorky <VARIABLE AUDIO OUT>.

Nadmerný tlak zvuku zo slúchadiel na hlavu a zo slúchadiel do uší môže spôsobiť stratu sluchu.

VÝSTRAHA:

■ PRÍSLUŠENSTVO

Nepoužívajte starú jednotku lampy.

Ak ju použijete, môže spôsobiť výbuch lampy.

Ak sa lampa rozbije, okamžite miestnosť vyvetrajte. Nedotýkajte sa a ani sa tvárou nepribližujte k rozbitým častiam.

Ak sa tieto pokyny nedodržia, spôsobí to, že užívateľ vdýchne plyn, ktorý sa uvoľnil, keď sa lampa rozbila a ktorý obsahuje približne rovnaké množstvo ortute ako fluorescenčné lampy a rozbité kúsky spôsobia zranenie.

- Ak si myslíte, že ste vdýchli plyn alebo, že sa plyn dostal do vašich očí alebo úst, okamžite vyhľadajte lekársku pomoc.
- Požiadajte vášho predajcu, aby vám jednotku lampy vymenil a skontrolujte vnútro projektoru.

V prípade, že projektor dlhší čas nepoužívate, vyberte batérie z diaľkového ovládača.

Nedodržanie týchto pokynov spôsobí vytečenie batérií, prehriatie, vznik požiaru alebo výbuch, čo môže mať za následok požiar alebo kontamináciu okolitého priestoru.

■ ÚDRŽBA

Raz za rok požiadajte vášho predajcu, aby vyčistil vnútro projektoru.

Nepretržité používanie projektoru, keď sa vo vnútri projektoru zbiera prach, môže mať za následok požiar.

- U vášho predajcu zistíte výšku poplatku za čistenie.

Výmena batérií

1. Stlačte vodítko a zdvihnite kryt.

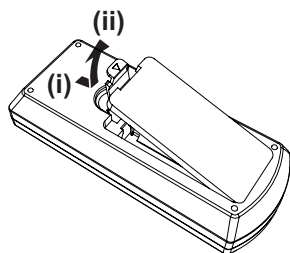

2. Vyberte batérie

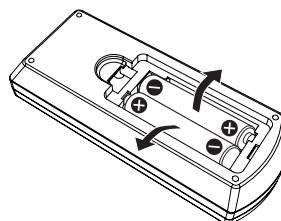

■ Obchodné značky

- Windows, Internet Explorer a Microsoft Edge sú registrované obchodné značky alebo obchodné značky spoločnosti Microsoft Corporation v Spojených štátoch a iných krajinách.
- Mac, macOS, iPad, iPhone, iPod touch a Safari sú ochranné známky spoločnosti Apple Inc. registrované v USA a ďalších krajinách.
- IOS je ochranná a registrovaná známka spoločnosti Cisco v USA a ďalších krajinách a používa sa v rámci licencie.
- Android a Google Chrome sú ochranné známky spoločnosti Google LLC.
- Pojmy HDMI a HDMI High-Definition Multimedia Interface a HDMI Logo sú obchodné značky alebo registrované obchodné značky spoločnosti HDMI Licensing Administrator, Inc. v Spojených štátoch a iných krajinách.
- Intel® je ochranná známka spoločnosti Intel Corporation registrovaná v USA a/alebo iných krajinách.
- Ochranná známka PJLink je ochranná známka, ktorá používa ochranné známky v Japonsku, Spojených štátoch amerických a ďalších krajinách a oblastiach.
- Crestron Connected, logo Crestron Connected, Crestron Fusion, Crestron RoomView a RoomView sú ochranné známky alebo registrované ochranné známky spoločnosti Crestron Electronics, Inc. v USA a / alebo iných krajinách.
- Adobe, Acrobat, Flash Player a Reader sú registrované ochranné známky alebo ochranné známky spoločnosti Adobe Systems Incorporated v USA a/alebo iných krajinách.
- Niektoré písma použité v ponuke na obrazovke sú bitmapové písma Ricoh, ktoré vyvinula a predáva firma Ricoh Company, Ltd.
- Všetky ostatné názvy, názvy spoločností a názvy produktov uvedené v tejto príručke sú ochranné známky alebo registrované ochranné známky príslušných vlastníkov.
Upozorňujeme, že symboly ® a ™ nie sú v tejto príručke špecifikované.

■ Softvérové informácie týkajúce sa tohto produktu

Tento produkt obsahuje nasledovný softvér:

- (1) softvér vyvíjaný nezávisle spoločnosťou Panasonic Connect Co., Ltd. alebo pre ňu,
- (2) softvér vo vlastníctve tretej strany a licencovaný spoločnosťou Panasonic Connect Co., Ltd.,
- (3) softvér, ktorý je licencovaný pod licenciou GNU General Public License, verzia 2.0 (GPL V2.0),
- (4) softvér s licenciou podľa všeobecnej verejnej licencie GNU LESSER, verzia 2.1 (LGPL V2.1) a/alebo
- (5) softvér s otvoreným zdrojovým kódom iný ako softvér, ktorý je licencovaný podľa GPL V2.0 a/alebo LGPL V2.1.

Softvér kategorizovaný ako (3) - (5) je distribuovaný v nádeji, že bude užitočný, ale **BEZ AKEJKOL'VEK ZÁRUKY**, a to ani bez implicitnej záruky **OBCHODOVATEĽNOSTI** alebo **VHODNOSTI NA KONKRÉTNY ÚČEL**.

Najmenej tri (3) roky od dodania tohto výrobku poskytne spoločnosť Panasonic Connect Co., Ltd. každej tretej strane, ktorá nás kontaktuje prostredníctvom kontaktných údajov uvedených nižšie, úplnú strojom čitateľnú kópiu príslušného zdrojového kódu, na ktorý sa vzťahujú licencie GPL V2.0, LGPL V2.1 alebo iné licencie s povinnosťou tohto úkonu, ako aj príslušné oznámenie o autorských právach k tomuto zdrojovému kódu, a to za poplatok v maximálnej výške našich nákladov na fyzické vykonanie distribúcie zdrojového kódu.

Kontaktné informácie: oss-cd-request@gg.jp.panasonic.com

Presenter Light používa nasledujúce softvérové programy.

Časť tohto softvéru je čiastočne založená na práci nezávislej skupiny JPEG.

■ Ilustrácie v tomto manuáli

- Ilustrácie projektora, obrazovky ponuky (OSD) a ďalších častí sa môžu líšiť od skutočného produktu.
- Obrázky zobrazované na obrazovke počítača sa môžu líšiť podľa typu počítača a operačného systému.
- Ilustrácie projektora s pripojeným napájacím káblom sú iba príklady. Tvar dodávaných napájacích káblov sa líši v závislosti od krajiny, kde ste výrobok zakúpili.

■ Referenčné strany

- Referenčné strany sú v tomto návode označené ako: (➡ strana 00).
 - Odkazy na „Pokyny na používanie - Návod k funkciám“ sú označené takto: (➡ Pokyny na používanie - Návod k funkciám).
V tomto návode sú odkazy na „Pokyny na používanie - Návod k funkciám“ označené pomocou anglickej verzie. Ak si chcete stiahnuť „Pokyny na používanie - Návod k funkciám“ (PDF), navštívte webovú stránku (<https://panasonic.net/cns/projector/>).
- Aby ste si mohli prečítať „Pokyny na používanie - Návod k funkciám“ (PDF), musí byť nainštalovaná aplikácia Adobe® Acrobat® Reader®.

■ Výrazy

- V tomto návode sa príslušenstvo „Bezdrôtová jednotka diaľkového ovládania“ uvádza ako „Diaľkové ovládanie“.

Preventívne a bezpečnostné opatrenia pri používaní

Zamýšľané použitie výrobku

Produkt je určený na premietanie statických / pohyblivých obrazových signálov z video zariadenia a počítačov na obrazovku.

Výstrahy pri preprave

- Pri preprave s projektorom manipulujte opatrne a zabráňte nadmerným otrasom a nárazom. Môže dôjsť k poškodeniu vnútorných súčiastok a vzniku porúch.
- Projektor neprepravujte s vysunutou nastaviteľnou nohou. Mohla by sa poškodiť.
- Projektor neprepravujte s pripojeným bezdrôtovým modulom (model č.: AJ-WM50E / ET-WML100E) voliteľného príslušenstva. Bezdrôtový modul by sa mohol poškodiť.

Výstrahy pri inštalácii

■ Projektor nenastavujte vonku.

Projektor je navrhnutý na používanie len vo vnútri.

■ Neumiestňujte projektor na nasledujúce miesta.

- Miesta, kde dochádza k vibrácii a nárazom, napríklad v aute alebo vozidle: Môže to spôsobiť poškodenie vnútorných komponentov alebo poruchu.
- Miesta v blízkosti mora alebo v oblastiach ovplyvnených korozívnym plynom: Korózia môže poškodiť vnútorné komponenty alebo spôsobiť poruchu projektoru.
- V blízkosti výstupného otvoru klimatizácie: V závislosti od podmienok používania môže obrazovka v zriedkavých prípadoch kolísať v dôsledku zohriateho vzduchu z otvoru na odvod vzduchu alebo horúceho alebo chladeného vzduchu. Uistite sa, že výstupný otvor z projektoru alebo z iného zariadenia, ani vzduch z klimatizácie nefučí smerom k prednej časti projektoru.
- Miesta s výrazným kolísaním teploty, napríklad v blízkosti svetiel (štúdiové lampy): Môže to skrátiť životnosť svetelnej lampy alebo dôjsť k deformácii vonkajšieho krytu z dôvodu pôsobenia tepla, čo môže spôsobiť poruchu. Sledujte teplotu prostredia projektoru.
- V blízkosti vysokonapäťových silnoprúdových vedení alebo motorov: V opačnom prípade môže byť obmedzená funkčnosť projektoru.

■ Požiadajte kvalifikovaného technika alebo predajcu o inštalačné práce, ako je inštalácia na strop.

Ak chcete zaistiť výkon a bezpečnosť projektoru, požiadajte kvalifikovaného technika alebo vášho predajcu pri inštalácii na strop alebo na vysoké miesto.

■ Nastavenie ohniskovej vzdialenosti

Premietacie objektívy sú tepelne ovplyvnené svetlom zo svetelného zdroja, kvôli čomu je ohnisková vzdialenosť nestabilná v čase hneď po zapnutí projektoru. Odporúča sa, aby boli obrazy premietnuté nepretržite minimálne 30 minút pred nastavením zaostrenia.

■ Projektor neinštalujte vo výške 2 700 m (8 858') alebo vyššej nad hladinou mora.

■ Nepoužívajte projektor na mieste, kde okolitá teplota presahuje 40 °C (104 °F).

Pri používaní projektoru na mieste s príliš vysokou nadmorskou výškou alebo teplotou prostredia sa môže skrátiť životnosť komponentov alebo môže dochádzať k poruchám.

■ Projektor nenakláňajte ani inak neprevracajte.

Projektor nenakláňajte o viac ako $\pm 30^\circ$ vertikálne a $\pm 15^\circ$ horizontálne. Ak sa touto radou nebudete riadiť, môžete skrátiť životnosť niektorých súčiastok.

Uhol, ktorý môžete korigovať pomocou ponuky [POSITION] → [SCREEN ADJUSTMENT] → [KEYSTONE], je v rozmedzí $\pm 15^\circ$. Ak vertikálny sklon projektoru vzhľadom na plochu obrazovky prekračuje 15° , vertikálne lichobežníkové skreslenie nemusí byť korigované.

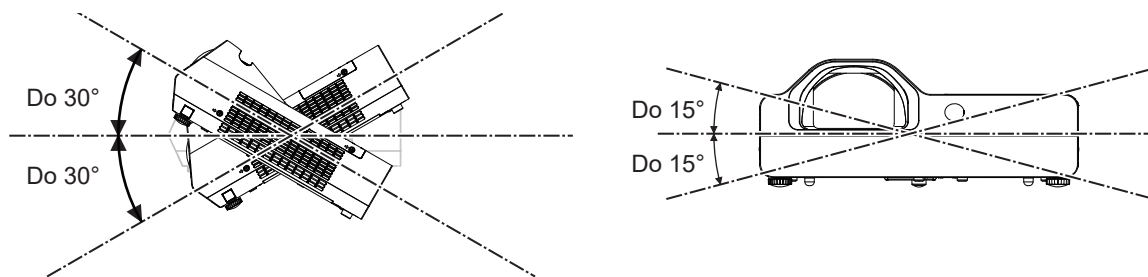

■ Upozornenia pri nastavovaní projektorov

- Nastaviteľné nohy používajte iba na inštaláciu na podlahu a na nastavenie uhla. Ich použitie na iné účely môže poškodiť projektor.
 - Pri inštalácii projektor iným spôsobom, ako je inštalácia na podlahu pomocou nastaviteľných nôh alebo inštalácie na strop pomocou konzoly na upevnenie na strop, použite štyri skrutkové otvory pre upevnenie na strop (ako je zobrazené na obrázku) na pripavenie projektor.
- V takom prípade sa uistite, že medzi dierami na skrutky pre montáž na strop na spodnej strane projektor a nastavovacou plochou nie je žiadna medzera, a to vložením dištančných vložiek (kovových) medzi ne.
- Upevňovacie skrutky utiahnite na predpísané uťahovacie momenty pomocou momentového skrutkovača alebo imbusového kľúča. Nepoužívajte elektrické skrutkovače ani nárazové skrutkovače.
- (Priemer skrutky: M4, vnútorná hĺbka vnútri projektor: 10 mm (13/32"), uťahovací moment skrutky: $1,25 \pm 0,2$ N·m)

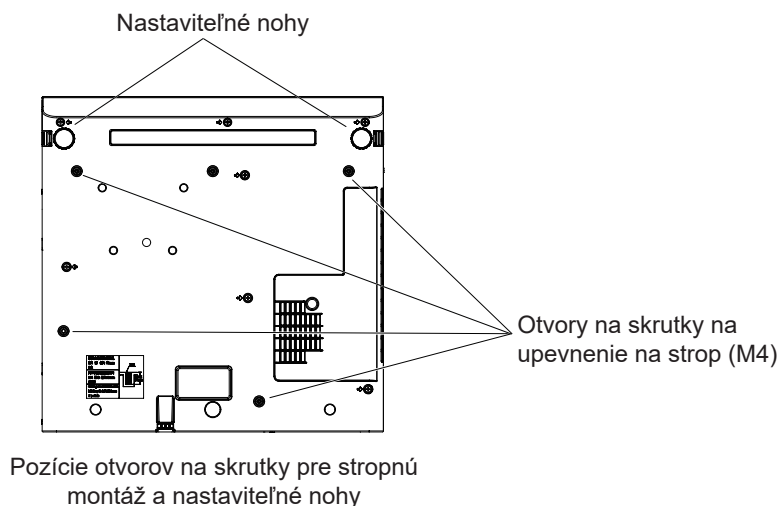

- Neblokujte otvory projektor na prívod a odvod vzduchu.
- Zaisťte, aby teplý ani studený vzduch z klimatizačného systému neľúkal priamo do otvorov projektor na prívod a odvod vzduchu.

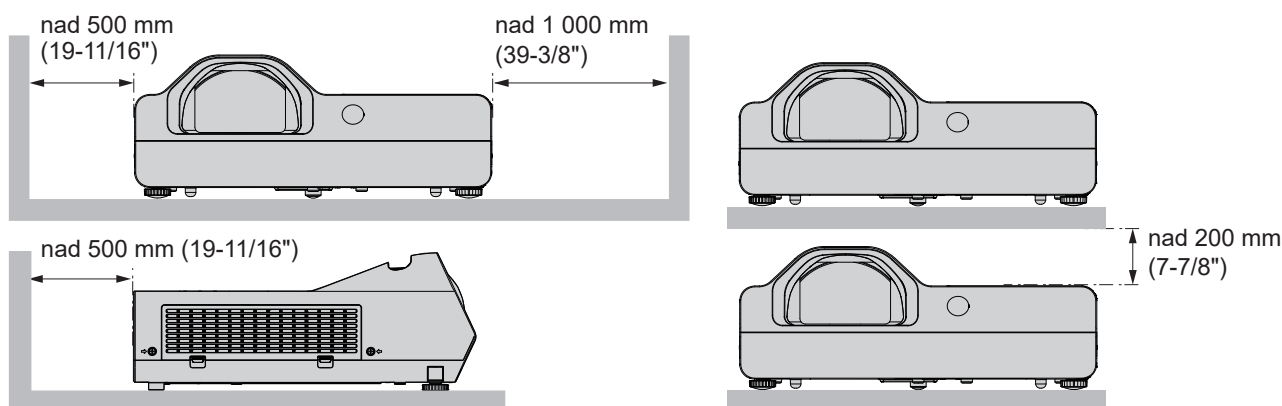

- Projektor neinštalujte v stiesnenom priestore.
Ak projektor plánujete používať v uzavretom priestore, je potrebné zapojiť tiež systém ventilácie či chladenie. Pri nedostatočnej ventilácii sa môže naakumulovať nadmerné teplo, ktoré spustí ochranný obvod projektor.
- Panasonic Connect Co., Ltd. nezodpovedá za žiadne poškodenie výrobku spôsobené nevhodným umiestnením pri inštalácii projektor, ani v prípade, že ešte neuplynula záručná doba výrobku.

Bezpečnosť

Prijmite bezpečnostné opatrenia proti nasledujúcim incidentom.

- Únik osobných informácií prostredníctvom tohto produktu.
- Neoprávnená prevádzka tohto produktu treťou stranou so zlými úmyslami.
- Zasahovanie alebo zastavovanie tohto produktu treťou stranou so zlými úmyslami.

Prijmite dostatočné opatrenia pre bezpečnosť.

- Vaše heslo by sa nemalo ľahko uhádnuť.
- Pravidelne meňte heslo. Heslo možno nastaviť v ponuke [SECURITY] → [PASSWORD CHANGE].
- Spoločnosť Panasonic Connect Co., Ltd. ani jej dcérske spoločnosti od vás nikdy priamo nevyžadujú heslo. Nikomu nikdy neposielajte svoje heslo.
- Sieť, do ktorej sa pripájate, musí byť chránená firewallom.
- Nastavte heslo na ovládanie webu a obmedzenia používateľov, ktorí sa môžu prihlásiť. Heslo na ovládanie webu môžete nastaviť v ponuke [NETWORK] → [ADMINISTRATOR ACCOUNT] alebo pri prístupe z webu na stránke [Set up passwords].

■ Bezpečnosť pri používaní bezdrôtového LAN produktu

Výhodou bezdrôtovej siete LAN je to, že informácie medzi počítačom alebo iným podobným zariadením a bezdrôtovým prístupovým bodom namiesto použitia LAN kábla možno vymieňať prostredníctvom rádiových vln, pokiaľ sa nachádzate v dosahu rádiových prenosov.

Keďže rádiové vlny dokážu prechádzať prekážkami (napríklad stenou) a sú dostupné z každého miesta v rámci daného dosahu, pri nedostatočnom nastavení zabezpečenia sa môžu vyskytnúť nasledujúce problémy.

- Prenášané dáta môžu byť zachytené.
 - Tretia strana so zlými úmyslami môže úmyselne zachytávať rádiové vlny a sledovať nasledujúce prenášané dáta.
 - Osobné údaje ako ID, heslo a číslo kreditnej karty.
 - Obsah e-mailov.
- Nelegálny prístup.
 - Tretia strana so zlými úmyslami môže bez oprávnenia získať prístup k vašej súkromnej alebo firemnej sieti a podieľať sa na nasledujúcich typoch konania.
 - Získanie súkromných a/alebo tajných informácií (únik informácií)
 - Šírenie falošných informácií vydávaním sa za konkrétnu osobu (spoofing)
 - Prepísanie zachytenej komunikácie a vysielanie falošných údajov (falšovanie)
 - Šírenie škodlivého softvéru, napríklad počítačového vírusu a poškodenie vašich údajov a/alebo systému (pád systému)

Keďže väčšina bezdrôtových LAN adaptérov alebo prístupových bodov je vybavená bezpečnostnými funkciami na zabránenie týmto problémom, pri používaní tohto výrobku môžete obmedziť možnosť výskytu týchto problémov použitím vhodných nastavení zabezpečenia bezdrôtového LAN zariadenia.

Niektoré bezdrôtové LAN zariadenia nemusia mať nastavené zabezpečenie hneď po zakúpení. Aby sa znížila pravdepodobnosť problémov zabezpečenia, pred použitím bezdrôtového LAN zariadenia zaistíte, aby boli všetky nastavenia týkajúce sa zabezpečenia v súlade s prevádzkovým návodom dodávaným s každým bezdrôtovým LAN zariadením.

Podľa špecifikácie bezdrôtovej LAN siete môže byť tretia strana so zlými úmyslami schopná pomocou špeciálnych prostriedkov prelomiť nastavenia zabezpečenia.

Spoločnosť Panasonic Connect Co., Ltd. žiada zákazníkov, aby sa dôkladne oboznámili s rizikom používania tohto výrobku bez vytvorenia nastavení zabezpečenia, a odporúča zákazníkovi urobiť na vlastnú zodpovednosť nastavenia zabezpečenia.

Poznámky k používaniu bezdrôtového pripojenia

Funkcia bezdrôtového pripojenia projektoru používa rádiové vlny v pásme 2,4 GHz.

Licencia na prevádzkovanie rádiovkej stanice sa nevyžaduje, pred používaním si však prečítajte a oboznámte sa s nasledujúcimi bodmi.

Bezdrôtový modul (model č.: AJ-WM50E/ET-WML100E) voliteľného príslušenstva musí byť nainštalovaný, ak chcete používať funkciu bezdrôtovej LAN siete projektoru.

■ Nepoužívajte v blízkosti iného bezdrôtového zariadenia.

Nasledujúce zariadenia môžu využívať rádiové vlny v rovnakom pásme ako projektor.

Ak sa v blízkosti týchto zariadení používa projektor, rušenie rádiových vln môže znemožňovať komunikáciu alebo komunikácia sa môže spomaliť.

- Mikrovlnné rúry atď.

- Priemyselné, chemické a lekárske zariadenia atď.
- Vnútro podnikové rádiové stanice na identifikáciu pohybujúcich sa objektov, ako sú tie, ktoré sa používajú v závodných výrobných linkách atď.
- Vyhradené nízkonapätové rádiové stanice

■ Ak je to možné, v blízkosti projektora nepoužívajte mobilné telefóny, TV sety ani rádiá.

Mobilné telefóny, TV sety, rádiá a podobné zariadenia používajú iné rádiové pásma ako projektor, preto nijako neovplyvňujú bezdrôtovú komunikáciu alebo prenos a príjem týchto zariadení. Rádiové vlny z projektora však môžu vytvárať zvukový alebo videošum.

■ Rádiové vlny bezdrôtovej komunikácie nemôžu preniknúť do ocelových výstuží, kovu, betónu atď.

Komunikácia je možná cez steny a podlahy vyrobené z materiálov, ako je drevo a sklo (okrem skla obsahujúceho drôtené pletivo), ale už nie cez steny a podlahy vyrobené z ocelových výstuží, kovu, betónu atď.

■ Ak je to možné, projektor nepoužívajte na miestach, kde sa vytvára statická elektrina.

Komunikácia cez bezdrôtovú alebo drôtovú LAN sieť môže byť prerušená, keď sa projektor používa na mieste, kde sa vytvára statická elektrina alebo šum.

Statická elektrina alebo šum môže v zriedkavých prípadoch spôsobiť, že sa nepodarí vytvoriť LAN pripojenie. V takýchto prípadoch vypnite projektor, odstráňte zdroj problematickej statickej elektriny alebo šumu, potom projektor znova zapnite.

■ Používanie projektora mimo krajiny

Upozorňujeme, že v závislosti od krajín alebo regiónov tiež platia obmedzenia kanálov a frekvencií, s ktorými môžete používať bezdrôtovú LAN sieť.

Aplikačný softvér podporovaný projektorom

Projektor podporuje nasledujúci aplikačný softvér. Podrobnosti alebo stiahnutie každého aplikačného softvéru nájdete na webovej stránke (<https://panasonic.net/cns/projector/>).

• Logo Transfer Software

Tento aplikačný softvér prenáša do projektora originálne obrázky, napríklad logá spoločnosti, ktoré sa premietajú na začiatku.

• Multi Monitoring & Control Software

Tento aplikačný softvér monitoruje a riadi viac zobrazovacích zariadení (projektor a plochý panel) pripojených k intranetu.

• Softvér včasného varovania

Tento doplnkový softvér monitoruje stav zobrazovacích zariadení a ich periférnych zariadení v rámci intranetu a upozorňuje na abnormality takéhoto zariadenia a zisťuje príznaky novej abnormality. „Softvér včasného varovania“ je pre „Multi Monitoring & Control Software“ predinštalovaný. Ak chcete používať funkciu včasného varovania tohto doplnkového softvéru, do počítača, ktorý chcete používať, nainštalujte „Multi Monitoring & Control Software“. Zapnutím funkcie včasného varovania upozorní na približný čas na výmenu spotrebného materiálu zobrazovacích zariadení, na vyčistenie každej časti zobrazovacích zariadení a na výmenu súčastí zobrazovacích zariadení, čo umožňuje vykonávať údržbu vopred.

Funkciu včasného varovania je možné využiť tak, že bezplatne zaregistrujete maximálne 2048 zobrazovacích zariadení po dobu 90 dní po nainštalovaní „Multi Monitoring & Control Software“ do počítača. Na nepretržité používanie po 90 dňoch je potrebné zakúpiť si licenciu „Softvér včasného varovania“ (séria ET-SWA100) a vykonať aktiváciu. Počet zobrazovacích zariadení, ktoré je možné zaregistrovať na účely monitorovania, sa tiež líši v závislosti od typu licencie. Podrobnosti nájdete v prevádzkovom návode pre „Multi Monitoring & Control Software“.

• Presenter Light Software

Tento aplikačný softvér kompatibilný s počítačmi so systémom Windows cez bezdrôtovú alebo drôtovú LAN sieť prenáša obrazovku počítača do projektora.

• Wireless Projector

Tento aplikačný softvér pre systém iOS/Android sa používa na premietanie súborov, napríklad PDF alebo obrázkov, do projektora prostredníctvom prenosu cez bezdrôtovú LAN sieť.

Skladovanie

Pri skladovaní projektora ho uchovávajte v suchom priestore.

Likvidácia

Pri likvidácii produktu sa obráťte na miestne orgány alebo predajcu a opýtajte sa na správny spôsob likvidácie. Lampa obsahuje ortuť. Pri likvidácii použitej jednotky lampy sa obráťte na najbližšie miestne orgány alebo predajcu a opýtajte sa na správny spôsob likvidácie jednotky.

Použité batérie zlikvidujte v súlade s návodom alebo miestnymi pokynmi alebo usmerneniami týkajúcimi sa likvidácie.

Výstrahy pri používaní

■ Aby ste dostali dobrú kvalitu obrazu

Aby ste si mohli pozrieť pekný obrázok vo vyššom kontraste, pripravte si náležité prostredie. Zatiahnite závesy, zakryte okná a vypnite všetky svetlá, ktoré sú v blízkosti obrazovky, aby vonkajšie svetlo alebo svetlo z lúčov vo vnútri miestnosti, nedopadalo na obrazovku.

■ Premietacia šošovka

- Povrchu premietacích objektívov sa nedotýkajte holými rukami.
Ak sa objektív zašpiní, budú všetky šmuhy premietané na premietaciu plochu.
- Neotvárajte šošovky počas prevádzky.
Čistenie šošovky počas prevádzky môže spôsobiť prilepenie cudzích predmetov alebo poškodenie objektívu.



Uvedené na projektore

■ LCD panel

Zobrazovacia jednotka tohto projektora sa skladá z troch LCD panelov. Hoci je LCD panel produktom s vysoko presnou technológiou, niektoré pixely premietaného obrazu môžu chýbať alebo nepretržite svietiť. Upozorňujeme, že nejde o poruchu.

Dlhodobé zobrazenie statického obrazu môže na LCD paneloch zanechať pretrvávajúci obraz. Ak k tomu dôjde, na jednu hodinu alebo dlhšie nechajte v režime skúšobného vzoru premietat úplne bielu obrazovku.

■ Optické komponenty

Používanie projektora v prostredí s vysokou teplotou, nadmerným prachom alebo tabakovým dymom môže skrátiť životnosť optických komponentov, napríklad LCD panela a polarizačnej doštičky, následkom čoho ich bude potrebné vymeniť, aj keď sa používajú kratšie ako jeden rok. Viac informácií vám poskytne predajca.

■ Lampa

Svetelným zdrojom projektora je ortuťová lampa s vysokým vnútorným tlakom.

Vysokotlaková ortuťová lampa má nasledujúce vlastnosti.

- Jas lampy bude s dobou používania klesať.
- Lampa môže prasknúť v dôsledku zvuku alebo sa jej životnosť môže skrátiť v dôsledku otrasu alebo odlomenia.
- Životnosť lampy sa výrazne líši v závislosti od jednotlivých špecifických podmienok používania. K opotrebeniu lampy a skracovaniu jej životnosti prispieva najmä nepretržité používanie 6 alebo viac hodín a časté vypínanie a zapínanie.
- V zriedkavých prípadoch môže lampa hneď po projekcii prasknúť.
- Riziko prasknutia sa zvyšuje, ak lampu používate aj po uplynutí cyklu výmeny. Zaisťte pravidelnú výmenu jednotky lampy. („When to replace the lamp unit“ (► Pokyny na používanie - Návod k funkciám), „Replacing the lamp unit“ (► Pokyny na používanie - Návod k funkciám)).
- Ak lampa praskne, plyn nachádzajúci sa vnútri lampy sa uvoľní vo forme dymu.
- Odporúča sa mať k dispozícii náhradné lampy.

■ Pripojenia počítača a vonkajších zariadení

Pri pripájaní počítača alebo nejakého externého zariadenia si dôkladne prečítajte tento návod a časť kde sa píše o použití napájacích šnúr a aj tienených káblov.

Príslušenstvo

Ubezpečte sa, že spolu s vaším projektorom bolo dodané nasledovné príslušenstvo. Číslo v < > zátvorkách ukazuje počet príslušenstva.

Bezdrôtová jednotka diaľkového ovládania <1>
(N2QAYA000216)

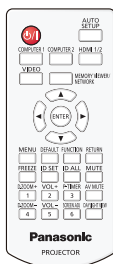

Napájací kábel
(K2CT3YY00080)

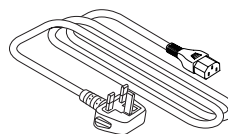

(K2CM3YY00040)

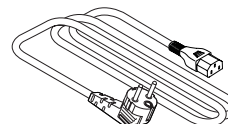

AAA / R03 alebo AAA / LR03 Batérie <2>
(pre jednotku diaľkového ovládania)

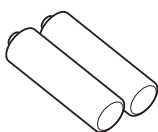

Upozornenie

- Po rozbalení projektora náležite zlikvidujte baliaci papier z napájacej šnúry a baliaci materiál.
- Dodanú napájaciu šnúru nepoužívajte pre iné zariadenia ako je tento projektor.
- V prípade straty doplnkov či súčiastok konzultujte dodávateľa či predajcu.
- Malé súčiastky skladujte vhodným spôsobom a držte ich mimo malých detí.

Poznámka

- Čísla modelov príslušenstva sú predmetom zmeny bez predchádzajúceho upozornenia.

Voliteľné príslušenstvo

Možnosti	Model č.
Stropná montážna konzola	ET-PKL100H (pre vysoké stropy) ET-PKL100S (pre nízke stropy) ET-PKL430B (konzola na upevnenie projektora)
Náhradná jednotka lampy	ET-LAL510
Náhradná jednotka filtra	ET-RFL300
Kábel na konverziu videa D-SUB – S	ET-ADSV
Bezdrôtový modul	AJ-WM50E/ET-WML100E
Softvér včasného varovania (základná licencia/3-ročná licencia)	Rad ET-SWA100*

* Prípona čísla modelu sa líši podľa typu licencie.

Poznámka

- Čísla modelu voliteľného príslušenstva sú predmetom zmeny bez predchádzajúceho upozornenia.

Zapínanie/vypínanie projektoru

Zapínanie projektoru

Pred zapnutím projektoru sa uistite, že projektor a externé zariadenia sú správne pripojené.

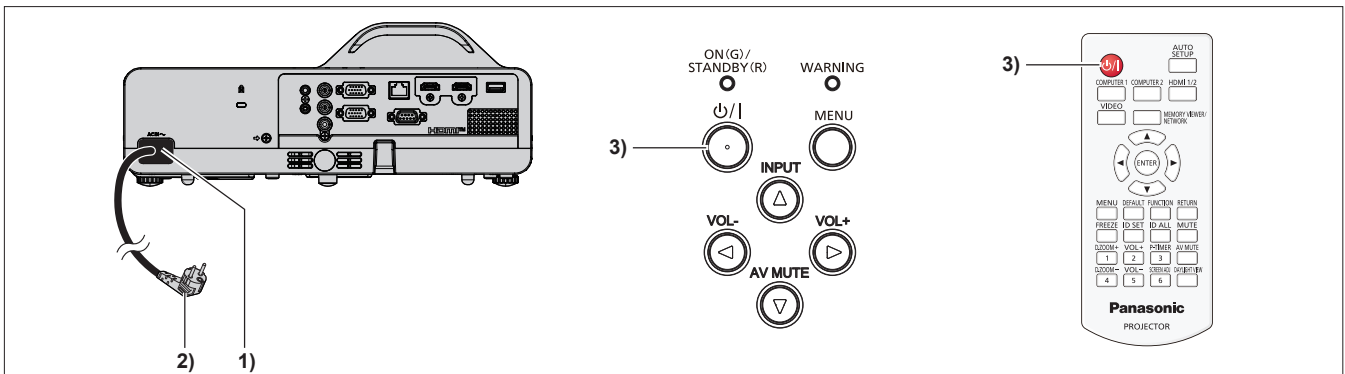

1) Pripojte napájaciu šnúru k projektoru.

2) Pripojte elektrickú zástrčku do zásuvky.

- Indikátor napájania <ON(G)/STANDBY(R)> zasvieti alebo bliká červenou farbou a projektor prejde do pohotovostného režimu.

3) Stlačte tlačidlo napájania <ON/OFF>.

- Kontrolka <ON(G)/STANDBY(R)> svieti zelenou farbou a obraz sa čoskoro začne premietiť na obrazovku.

* Podrobnosti nájdete v dokumente „Pokyny na používanie – Návod k funkciám“.

Vypínanie projektora

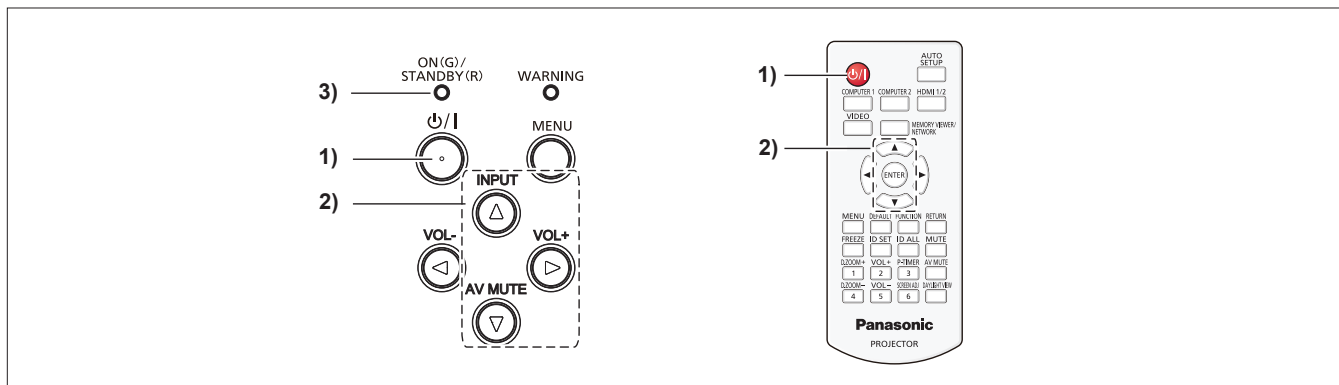

- 1) **Stlačte tlačidlo napájania <⏻/|>.**
 - Zobrazí sa obrazovka potvrdenia [POWER OFF].
- 2) **Stlačením ▲▼ vyberte položku [OK] a stlačte tlačidlo <ENTER> na diaľkovom ovládaní alebo tlačidlo ► na ovládacom paneli.**
(Alebo znova stlačte tlačidlo napájania <⏻/|>.)
 - Premietanie obrazu sa zastaví a indikátor napájania <ON(G)/STANDBY(R)> bude svietiť oranžovou farbou. (Ventilátor beží ďalej.)
- 3) **Počkajte, kým bude indikátor napájania <ON(G)/STANDBY(R)> svietiť alebo blikať červenou farbou.**
 - Projektor prejde do pohotovostného režimu, keď indikátor napájania <ON(G)/STANDBY(R)> svieti alebo bliká červenou farbou.
- 4) **Zo zásuvky vytiahnite zástrčku napájacej šnúry.**

* Podrobnosti nájdete v dokumente „Pokyny na používanie – Návod k funkciám“.

Likvidácia opotrebovaných zariadení a batérií Len pre Európsku úniu a krajiny so systémom recyklácie



Tieto symboly uvádzané na výrobkoch, balení a/alebo v sprievodnej dokumentácii informujú o tom, že opotrebované elektrické a elektronické výrobky a batérie sa nesmú likvidovať ako bežný domový odpad. V záujme zabezpečenia správneho spôsobu likvidácie, spracovania a recyklácie odovzdajte opotrebované výrobky a batérie na špecializovanom zbernom mieste v súlade s platnou legislatívou. Správnym spôsobom likvidácie týchto výrobkov a batérií prispějete k zachovaniu cenných zdrojov a predídete prípadným negatívnym dopadom na ľudské zdravie a životné prostredie.

Podrobnejšie informácie o zbere a recyklácii vám poskytnú miestne úrady. Pri nesprávnej likvidácii tohto druhu odpadu môžu byť v súlade s platnou legislatívou udelené pokuty.



Poznámka týkajúca sa symbolu batérie (spodný symbol)

Tento symbol môže byť použitý spolu so symbolom chemickej značky. V takom prípade vyhovuje požiadavke stanovenej Smernicou týkajúcou sa príslušnej chemikálie.

Panasonic Connect Co., Ltd.

Web Site: <https://panasonic.net/cns/projector/>
© Panasonic Connect Co., Ltd. 2022

W0420JY1042 -PT