

Panasonic®

Käyttöohjeet Perusopas

LCD-projektori **Kaupallinen käyttö**

Mallinro **PT-TW381R**

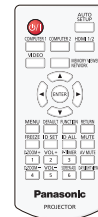
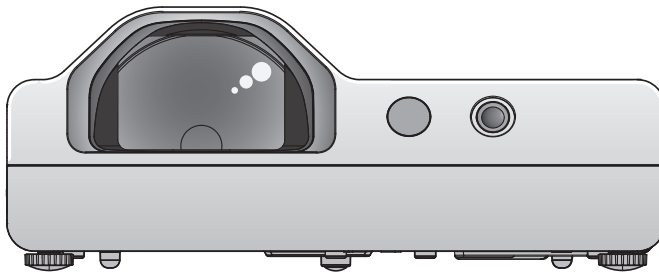

Lue ennen käyttöä

Lisätietoja tästä tuotteesta voit lukea "Käyttöohjeet – Toiminto-opas" -käyttöoppaasta.

Voit ladata "Käyttöohjeet – Toiminto-opas" -käyttöoppaan verkkosivuilta (<https://panasonic.net/cns/projector/>).

- Vain "Käyttöohjeet – Perusopas" (tämä asiakirja) toimitetaan kielelläsi.
Voit lukea lisätietoja muilla kielillä "Käyttöohjeet – Toiminto-opas" -käyttöoppaasta.

Kiitos tämän Panasonic-tuotteen ostamisesta.

- Lue nämä ohjeet huolellisesti ennen tämän tuotteen käyttämistä, ja tallenna tämä ohjekirja myöhempää käyttöä varten.
- Varmista, että luet tämän ennen projektorin käyttämistä! (➔ sivua 3 – 8).

PJLink™

FINNISH

DPQP1323ZB/X1

Sisältö

Lue tämä ensin!	3
------------------------------	----------

Valmistelu

Varotoimenpiteet ennen käyttöä	10
Tuotteen käyttötarkoitus	10
Varoituksen kuljetukseen liittyen	10
Asennukseen liittyvät varoitukset	10
Suojaus	12
Langattomaan yhteyteen liittyviä huomautuksia...	12
Projektorin tukemat sovellukset.....	13
Tallennustila.....	13
Hävittäminen	14
Käyttöön liittyvät huomiot	14
Lisävarusteet	15
Valinnaiset lisävarusteet.....	16

Perustoiminnot

Projektorin kytkeminen päälle/pois päältä.....	17
Projektorin kytkeminen päälle	17
Projektorin kytkeminen pois päältä.....	17

Lue tämä ensin!

VAROITUS: TÄMÄ LAITE TÄYTYY MAADOITTA.

VAROITUS: Jotta voit välttää tulipalon tai sähköiskun vaaran aiheuttamat vauriot, älä altista tätä laitetta sateelle tai kosteudelle.
Tätä laitetta ei ole tarkoitettu käytettäväksi suorassa näkökentässä työpaikoilla. Laitetta ei tule asettaa suoraan näkökenttään heijastusten välttämiseksi.
Laitetta ei ole tarkoitettu käytettäväksi videotyöasemassa BildscharbV-standardin mukaisesti.
Äänenpaine käyttäjän kohdalla on 70 dB (A) tai vähemmän ISO 7779-standardin mukaisesti.

VAROITUS:

1. Irrota pistoke virtapistokkeesta, kun yksikköä ei käytetä pitkään aikaan.
2. Sähköiskun vaaran vähentämiseksi älä irrota kantta. Ei sisällä käyttäjän huollettavia osia. Anna huoltotyöt ammattitaitoisten huoltohenkilöiden tehtäväksi.
3. Älä irrota maadoitusnastaa verkkopistokkeesta. Tämä laite on varustettu kolme nastaa sisältävällä maadoituspistokkeella. Tämä pistoke sopii vain maadoitettuun verkkovirtapistokkeeseen. Tämä on turvaominaisuus. Jos et pysty kytkemään pistoketta verkkovirran pistorasiaan, ota yhteyttä sähköasentajaan. Älä ohita maadoituspistokkeen tarkoitusta.

VAROITUS: JOTTA TULIPALON TAI SÄHKÖISKUN VAARA OLISI PIENEMPI, ÄLÄ ALTISTA TÄTÄ TUOTETTA SATEELLE TAI KOSTEELLE.

VAROITUS: SÄHKÖISKUN VAARA. EI SAA AVATA.



Ilmaistu projektorissa



Salamalla merkitty nuolisymboli (tasasivuinen kolmio) varoittaa käyttäjää tuotteen kotelon sisältämästä eristämättömästä vaarallisesta jännitteestä, joka saattaa olla riittävän voimakas aiheuttamaan sähköiskun.



Tasasivuisessa kolmiossa oleva huutomerkki ilmoittaa käyttäjälle tärkeistä tuotteen mukana toimitettujen asiakirjojen käyttö- ja kunnossapito (huolto) -ohjeista.

VAROITUS:



KYTKE VIRTA POIS PÄÄLTÄ JA IRROTA PISTOKE SEINÄPISTORASIESTA ENNEN LAMPPUYKSIKÖN VAIHTAMISTA.

VAROITUS: Älä katso linssistä heijastuvaan valoon projektorin käyttöaikana.

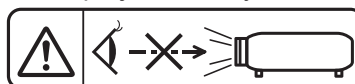

Ilmaistu projektorissa

Lue tämä ensin!

VAROITUS: Älä aseta esineitä linssin eteen, kun projektoria käytetään.

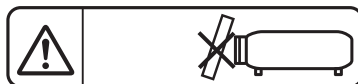

Ilmaistu projektorissa

HUOMIO: Noudata liitteenä olevia asennusohjeita vaatimustenmukaisuuden noudattamiseksi. Tähän liittyy mukana toimitetun virtajohdon ja suojattujen liitosjohtojen käyttäminen, kun liität tietokoneen tai oheislaitteen. Lisäksi kaikki valtuuttamattomat tähän laitteeseen tehdyt muutokset saattavat mitätöidä käyttäjän luvan käyttää tätä laitetta.

Tämän laitteen tarkoituksena on kuvien projisointi näytöille jne., eikä sitä ole tarkoitettu sisävalaisimeksi kotitalouksissa.

Dirketiivi 2009/125/EC

Valmistaja: Panasonic Connect Co., Ltd.
4-1-62 Minoshima, Hakata-ku, Fukuoka 812-8531, Japani
Maahantuoja: Panasonic Connect Europe GmbH
Valtuutettu edustaja EU:ssa: Panasonic Testing Centre
Winsbergring 15, 22525 Hampuri, Saksa

VAROITUS:

■ VIRTA

Pistorasia tai vikavirtakytkin tulee asentaa laitteen lähelle helposti käytettävään paikkaan vikatilanteiden varalta. Jos seuraavia ongelmia esiintyy, katkaise virta välittömästi.

Projektorin käytön jatkaminen näissä olosuhteissa aiheuttaa tulipalon tai sähköiskun.

- Jos projektorin sisään joutuu vettä tai vieraita esineitä, irrota virtapistoke.
 - Jos projektori putoaa tai sen kotelo särkyä, irrota virtapistoke.
 - Jos projektorista alkaa tulla savua, epänormaalia hajua tai ääntä, irrota virtapistoke välittömästi.
- Ota korjauksiin liittyen yhteyttä valtuutettuun huoltokeskukseen, äläkä yritä korjata projektoria itse.

Älä kosketa projektoriin tai johtoon ukkosen aikana.

Ukonilma saattaa aiheuttaa sähköiskun.

Älä tee mitään, mikä saattaa vaurioittaa sähköjohtoa tai sähköpistoketta.

Jos virtajohtoa käytetään vaurioituneena, tästä aiheutuu sähköiskuja, oikosulkuja tai tulipalo.

- Älä vaurioita virtajohtoa, äläkä muuta virtajohtoa, aseta sitä lähelle kuumia esineitä, taivuta kohtuuttomasti, väännä sitä, vedä sitä, aseta raskaita esineitä sen päälle tai kääri sitä kokoon.

Pyydä valtuutettua huoltokeskusta suorittamaan kaikki virtajohdon välttämättömät korjaukset.

Aseta virtapistoke täydellisesti seinäpistorasiaan ja virtaliitin projektorin liittimeen.

Jos pistoketta ei aseteta oikein, tämä saattaa aiheuttaa sähköiskuja tai ylikuumentumisen.

- Älä käytä vaurioituneita pistokkeita tai pistorasioita, jotka ovat irtoamassa seinästä.

Älä käytä mitään muuta kuin mukana toimitettua virtajohtoa.

Tämän noudattamatta jättäminen aiheuttaa sähköiskuja tai tulipalon. Huomaa, että jos et käytä mukana toimitettua virtajohtoa ja maadoita laitetta pistorasiaan, tästä saattaa seurata sähköiskuja.

Puhdista sähköpistoke säännöllisesti, jotta se peity pölyyn.

Tämän noudattamatta jättäminen aiheuttaa tulipalon.

- Jos virtapistokkeeseen kertyy pölyä, jäljelle jäävä kosteus saattaa vaurioittaa eristystä.
 - Jos projektoria ei käytetä pitkään aikaan, irrota virtapistoke seinäpistorasiasta.
- Irrota pistoke seinäpistorasiasta ja pyyhi se puhtaaksi kuivalla liinalla säännöllisesti.

Älä käsittele virtapistoketta ja virtaliitintä märin käsin.

Tämän noudattamatta jättäminen aiheuttaa sähköiskuja.

Älä ylikuormita seinäpistorasiaa.

Jos virransyöttö ylikuormitetaan (esim. käyttämällä liian montaa sovitinta), tästä saattaa seurata ylikuumentuminen ja tulipalo.

■ KÄYTTÖ/ASENNUS

Älä aseta projektoria pehmeille materiaaleille, kuten matoille.

Tämä saattaa aiheuttaa projektorin ylikuumentumisen, joka saattaa aiheuttaa palovammoja, tulipalon tai projektorin vaurioitumisen.

Älä aseta projektoria kosteisiin tai pölyisiin paikkoihin tai paikkoihin, jotka saattavat olla kosketuksissa öljyisen savun tai höyryn kanssa.

Projektorin käytön jatkaminen näissä olosuhteissa aiheuttaa tulipalon, sähköiskun tai komponenttien heikkenemisen. Komponenttien heikkeneminen (kuten kattokiinnityskehikot) voi aiheuttaa kattoon kiinnitetyn projektorin putoamisen.

Älä asenna projektoria paikkaan, joka ei kestä projektorin koko painoa tai kaltevalle tai epävakaalle pinnalle.

Tämän noudattamatta jättäminen aiheuttaa projektorin putoamisen tai kaatumisen, joka saattaa aiheuttaa vakavia vahinkoja tai vaurioita.

Asennus (kuten kattokiinnityskehikon asennus) on suoritettava vain pätevän teknikon toimesta.

Jos asennusta ei suoriteta oikein se voi aiheuttaa loukkaantumisen tai tapaturman, kuten sähköiskun.

- Varmista, että käytät projektorin kattokiinnityskehikon mukana tulevaa johtoa lisäturvallisuustoimenpiteenä projektorin putoamisen estämiseksi (asenna kiinnitys eri kohtaan, kuin kattokiinnityskehikko).

Älä asenna projektoria paikkaan, jossa ihmiset kulkevat.

Ihmiset voivat törmätä projektoriin tai kompastua virtajohtoon, mikä voi aiheuttaa tulipalon, sähköiskun tai loukkaantumisen.

Älä peitä sisäänotto- tai poistoaukkoja.

Tämä saattaa aiheuttaa projektorin ylikuumentumisen, joka saattaa aiheuttaa tulipalon tai projektorin vaurioitumisen.

- Älä aseta projektoria kapeisiin huonosti tuuletettuihin paikkoihin,
- Älä aseta projektoria kankaiden tai papereiden päälle, koska nämä materiaalit saattavat siirtyä ilmanottoaukkoihin.
- Varmista, että ulostuloaukon ja seinien tai esineiden välillä on vähintään 1 m (39-3/8") tilaa, ja että sisäänntuloaukon ja seinämien tai esineiden välillä on vähintään 50 cm (19-11/16") tilaa.

VAROITUS:

Älä aseta käsiä tai muita esineitä lähelle poistoaukkoa.

Tämä saattaa aiheuttaa palovammoja tai vahingoittaa käsiäsi tai muita esineitä.

- Poistoaukosta tulee lämmintä ilmaa. Älä aseta käsiä, kasvoja tai kuumaa ilmaa kestättömiä esineitä tämän aukon lähelle.

Älä katso linssistä heijastuvaan valoon tai aseta ihoa sen eteen projektorin käyttöaikana.

Tämä saattaa aiheuttaa palovammoja tai näön menetyksen.

- Projektorin linssi heijastaa voimakasta valoa. Älä katso tähän valoon tai aseta käsiäsi suoraan tähän valoon.
- Ole erityisen varovainen, että nuoret lapset eivät katso tähän linssiin. Kytke lisäksi virta pois päältä ja ota virtapistoke irti aina, kun et ole projektorin läheisyydessä.

Älä koskaan yritä muuttaa tai purkaa projektoria.

Korkeajännite saattaa aiheuttaa tulipalon tai sähköiskuja.

- Ota tarkistuksiin, säätöihin ja korjaustöihin liittyen yhteyttä valtuutettuun huoltokeskukseen.

Älä päästä metalliesineitä, syttyviä esineitä tai esineitä projektorin sisälle. Älä anna projektorin kastua.

Tämä saattaa aiheuttaa oikosulkuja tai ylikuumentumisen ja tulipalon, sähköiskun tai projektorin toimintahäiriön.

- Älä aseta nestesäiliöitä tai metalliesineitä projektorin lähelle.
- Jos projektoriin siirtyy nestettä, ota yhteyttä jälleenmyyjääsi.
- Kiinnitä erityistä huomiota lapsiin.

Käytä Panasonic Connect Co., Ltd:n erityisesti määrittämää kattokiinnikettä.

Muun kuin määritetyn kattokiinnikkeen käyttö voi johtaa putoamisonnettomuuksiin.

- Kiinnitä mukana toimitettu turvajohto kattokiinnikkeeseen, jotta projektori ei putoa.

■ LISÄVARUSTEET

Älä käytä tai käsittele paristoja asiattomasti ja kiinnitä huomiota seuraaviin.

Tämän noudattamatta jättäminen saattaa aiheuttaa palovammoja, paristojen vuotamisen, ylikuumentumisen, räjähdysten tai syttymisen.

- Älä käytä määrittämättömiä paristoja.
- Älä lataa kuivakennoparistoja.
- Älä pura kuivakennoparistoja.
- Älä kuumenna paristoja tai aseta niitä veteen tai tuleen.
- Älä anna paristojen + - ja - -napojen koskettaa metalliesineitä, kuten kaulakoruja tai hiuspinnejä.
- Älä säilytä tai kanno paristoja yhdessä metalliesineiden kanssa.
- Säilytä paristot muovipussissa ja pidä ne kaukana metalliesineistä.
- Varmista, että navat (+ ja -) ovat oikein päin, kun asetat paristot.
- Älä käytä uusia paristoja vanhojen tai eri tyyppisten paristojen kanssa.
- Älä käytä paristoja, jos niiden pinta on kuoriutunut tai poistettu.

Älä anna lasten koskea paristoihin.

Näiden nieleminen saattaa aiheuttaa fyysisen haitan.

- Hakeudu lääkäriin välittömästi, mikäli kumikorkki tai paristo niellään.

Jos paristoneste vuotaa, älä kosketa sitä paljain käsin ja suorita tarvittaessa seuraavat toimenpiteet.

- Ihollesi siirtyvä paristoneste saattaa aiheuttaa ihon tulehtumisen tai vammautumisen.
Huuhtelee puhtaalla vedellä ja hankkiudu välittömästi lääkäriin.
- Silmiin joutuva paristoneste saattaa aiheuttaa näön menettämisen.
Älä hiero silmiäsi, jos näin tapahtuu. Huuhtelee puhtaalla vedellä ja hankkiudu välittömästi lääkäriin.

Älä irrota muita kuin kuvattuja ruuveja lamppuyksikön vaihdon aikana.

Tämä saattaa aiheuttaa sähköiskuja, palovammoja tai loukkaantumisen.

Älä pura lamppuyksikköä.

Jos lamppu rikkoutuu, tämä saattaa aiheuttaa loukkaantumisen.

Lampun vaihtaminen

Lampun sisäinen paine on korkea. Jos lamppua käsitellään väärin, tästä aiheutuu räjähdys, vakava vamma tai onnettomuus.

- Lamppu voi räjähtää helposti, jos se iskeytyy kovaan esineeseen, tai jos se pudotetaan.
- Irrota virtapistoke seinäpistokkeesta ennen lampun vaihtamista.
Jos näin ei tehdä, tästä saattaa seurata sähköiskuja tai räjähdys.
- Kun vaihdat lamppuyksikköä, kytke virta pois ja anna lampun jäähtyä vähintään tunnin ajan ennen kuin käsittelet sitä, muussa tapauksessa lamppu saattaa aiheuttaa palovammoja.

Poista kuluneet paristot kaukosäätimestä oikein.

- Niiden jättäminen laitteeseen saattaa aiheuttaa nesteen vuotamisen tai paristojen ylikuumentumisen tai räjähtämisen.

HUOMIO:

■ VIRTATA

Kun irrotat virtajohdon, varmista, että kannattelet virtapistoketta ja virtaliitintä.

Jos itse virtajohdosta vedetään, lyijy vaurioituu ja tästä seuraa tulipalo, oikosulkuja tai vakavia sähköiskuja.

Jos projektoria ei käytetä pitkään aikaan, irrota virtapistoke seinäpistorasiasta.

Tämän noudattamatta jättäminen saattaa aiheuttaa tulipalon tai sähköiskun.

Irrota virtapistoke seinäpistorasiasta ennen yksikön puhdistamista ja vaihtamista.

Tämän noudattamatta jättäminen voi aiheuttaa sähköiskun.

■ KÄYTTÖ/ASENNUS

Älä aseta raskaita esineitä projektorin päälle.

Tämän noudattamatta jättäminen aiheuttaa projektorin tasapainon menettämisen, joka saattaa aiheuttaa vaurioita tai loukkaantumisen. Projektori vaurioituu tai rikkoutuu.

Älä kohdistaa painoa projektoriin.

Saatat pudota tai projektori saattaa rikkoutua ja tästä seuraa loukkaantuminen.

- Ole erityisen varovainen, että nuoret lapset eivät seiso tai istu projektorin päällä.

Älä aseta projektoria kohtuuttoman kuumaan paikkaan.

Tämä saattaa aiheuttaa ulkokotelon tai sisäisten osien vahingoittumisen tai tulipalon.

- Huomioi erityisesti suoralle auringonvalon tai lieden läheisyydessä olevat paikat.

Älä aseta projektoria paikkaan, jossa se voi altistua suolalle tai syövyttävälle kaasulle.

Tämä voi aiheuttaa projektorin rikkoontumisen syöpymisestä johtuen.

Älä aseta esineitä linssin eteen, kun projektoria käytetään.

Älä estä kuvan heijastamista asettamalla mitään projektio-objektiivin eteen.

Tämä voi aiheuttaa tulipalon tai vahingon objektille ja voi aiheuttaa projektorin vikaantumisen.

- Projektorin objektiivista tulee voimakas valo.

Älä seiso linssin edessä, kun projektori on käytössä.

Tämä saattaa aiheuttaa vaurioita ja palojälkiä vaatteisiin.

- Projektorin objektiivista tulee voimakas valo.

Irrota aina kaikki johdot ennen projektorin siirtämistä.

Jos projektoria siirretään, kun johdot ovat liitettyinä, tämä saattaa vaurioittaa johtoja, ja tästä saattaa seurata tulipalo tai sähköiskuja.

Kun projektoria kiinnitetään kattoon, pidä kiinnitysruuvit ja virtajohto etäällä katon metalliosista.

Kosketus katon metalliosiin saattaa aiheuttaa sähköiskuja.

Älä koskaan kytke kuulokkeita <VARIABLE AUDIO OUT> -liittimeen.

Kohtuuton kuulokkeiden äänenpaine saattaa aiheuttaa kuulovaurioita.

■ LISÄVARUSTEET

Älä käytä vanhaa lamppuyksikköä.

Sen käyttäminen saattaa aiheuttaa lampun räjähtämisen.

Jos lamppu on rikki, tuuleta huone välittömästi. Älä kosketa rikkoutuneita kappaleita tai vie kasvojesi niiden lähelle.

Tämän noudattamatta jättäminen aiheuttaa lampun rikkoutumisen vapauttaman kaasun imeytymisen käyttäjään ja lamppu sisältää lähes yhtä paljon elohopeaa kuin loistelamput ja rikkoutuneet kappaleet saattavat aiheuttaa loukkaantumisen.

- Jos epäilet, että kaasua on siirtynyt silmiisi tai suuhusi, hankkiudu välittömästi lääkäriin.
- Pyydä jälleenmyyjäsi vaihtamaan lamppuyksikkö ja tarkistamaan projektorin sisäosat.

Kun projektoria ei käytetä pitkään aikaan, irrota paristot kaukosäätimestä.

Tämän noudattamatta jättäminen aiheuttaa paristojen vuotamisen, ylikuumentumisen, tulipalon tai räjähdysten, joka saattaa aiheuttaa ympäröivän alueen saastumisen.

■ KUNNOSSAPITO

Pyydä jälleenmyyjäsi puhdistamaan projektorin sisäosa kerran vuodessa.

Jatkuva pölyisen projektorin käyttö saattaa aiheuttaa tulipalon.

- Kysy puhdistusmaksusta jälleenmyyjältäsi.

Pariston poistaminen

■ Kaukosäätimen akut/paristot

1. Paina ohjainta ja nosta kansi.

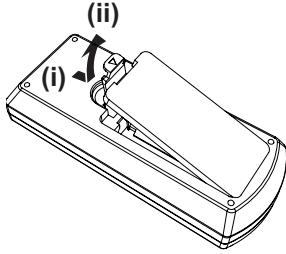

2. Poista paristot.

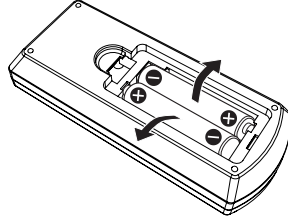

■ Interaktiivisen valokynän akut/paristot

Käännä seuraavassa kuvassa näytetyllä tavalla.

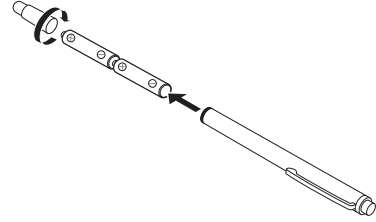

■ Tavaramerkit

- Windows ja Internet Explorer ja Microsoft Edge ovat Microsoft Corporation -yhtiön joko rekisteröityjä tavaramerkkejä tai tavaramerkkejä Yhdysvalloissa ja muissa maissa.
- Mac, macOS, iPad, iPhone, iPod touch ja Safari ovat Apple Inc:n rekisteröityjä tavaramerkkejä Yhdysvalloissa ja muissa maissa.
- IOS on Ciscon tavaramerkki ja rekisteröity tavaramerkki Yhdysvalloissa ja muissa maissa, ja sitä käytetään lisenssin puitteissa.
- Android ja Google Chrome ovat Google LLC:n tavaramerkkejä.
- Termit HDMI ja High Definition Multimedia Interface, sekä HDMI-logo ovat HDMI Licensing Administration, Inc.:n tavaramerkkejä tai rekisteröityjä tavaramerkkejä Yhdysvalloissa ja muissa maissa.
- Intel® on Intel Corporationin tavaramerkki, joka on rekisteröity Yhdysvalloissa ja/tai muissa maissa.
- PJLink on tavaramerkki, jolle haetaan tavaramerkkioikeuksia Japanissa, Yhdysvalloissa ja muissa maissa ja alueilla.
- Crestron Connected, Crestron Connected -logo, Crestron Fusion, Crestron RoomView, ja RoomView ovat Crestron Electronics, Inc:n tavaramerkkejä tai rekisteröityjä tavaramerkkejä Yhdysvalloissa ja/tai muissa maissa.
- Adobe, Acrobat, Flash Player ja Reader ovat Adobe Systems Incorporatedin rekisteröityjä tavaramerkkejä tai tavaramerkkejä Yhdysvalloissa ja/tai muissa maissa.
- Jotkin näyttövalikon fonteista ovat Ricoh-bittikartan fonteja, joita valmistaa ja myy Ricoh Company, Ltd.
- Kaikki muut tässä käyttöoppaassa mainitut nimet, yhtiöiden nimet ja tuotenimet ovat omistajiensa tavaramerkkejä tai rekisteröityjä tavaramerkkejä.
Huomaa, että tässä käyttöoppaassa ei käytetä ®- tai ™-symboleita.

■ Tätä tuotetta koskevat ohjelmistotiedot

Tämä tuote sisältää seuraavat ohjelmistot:

(1) ohjelmisto, jonka on kehittänyt itsenäisesti Panasonic Connect Co., Ltd. tai joka on kehitetty Panasonic Connect Co., Ltd:n toimesta

(2) ohjelmisto, jonka omistaa kolmas osapuoli ja joka on lisensoitu Panasonic Connect Co., Ltd:lle

(3) ohjelmisto, joka on lisensoitu GNU yleisen julkisen käyttöoikeuden version 2.0 (GPL V2.0) ehtojen alaisena,

(4) ohjelmisto, joka on lisensoitu GNU RAJOITETUN yleisen julkisen käyttöoikeuden version 2.1 (LGPL V2.1) ehtojen alaisena ja/tai

(5) muu kuin GPL V2.0 ja/tai LGPL V2.1 -lisenssien alaisena toimiva avoimen lähteen ohjelmisto.

Kohtiin (3) – (5) ohjelmistot jaetaan siinä toivossa, että ne ovat hyödyllisiä, mutta ILMAN MINKÄÄNLAISIA TAKUITA, jopa ilman epäsuoria takuita MYYNTIKELPOISUUDESTA tai SOPIVUUDESTA TIETTYYN TARKOITUKSEEN.

Vähintään kolmen (3) vuoden ajan tämän tuotteen toimittamisesta Panasonic Connect Co., Ltd. toimittaa kolmansille osapuolille, jotka ottavat meihin yhteyttä seuraavilla yhteystiedoilla, veloituksetta tai korkeintaan siihen hintaan mitä meille maksaa fyysinen toimittaminen täyden koneluetavissa olevan lähdekoodin, joka on lisenssin GPL V2.0, LGPL V2.1 tai muun sitä vaativan lisenssin alainen, sekä siihen liittyvän tekijänoikeusilmoituksen.

Yhteystiedot: oss-cd-request@gg.jp.panasonic.com

Presenter Light käyttää seuraavia ohjelmistoja.

Osa tästä ohjelmistosta perustuu osin Independent JPEG Group -ryhmän työhön.

■ Tämän käyttöohjeen sisältämät kuvat

- Projektorin, valikkonäytön (OSD) ja muiden osien kuvat voivat poiketa varsinaisesta tuotteesta.
- Tietokoneen näytöllä näkyvät kuvat saattavat vaihdella tietokoneen tyypistä ja käyttöjärjestelmästä riippuen.
- Kuvat projektorista, johon on kytketty virtajohto, ovat vain esimerkkejä. Toimitettujen virtajohtojen muoto riippuu tuotteen ostomaasta.

■ Viitesivut

- Tämän käyttöoppaan viitesivut on ilmaistu seuraavasti: (➔ sivu 00).
- Viittaukset julkaisuun Käyttöohjeet – Toiminto-opas on merkitty seuraavasti: (➔ Käyttöohjeet – Toiminto-opas).
Tässä käyttöoppaassa julkaisuun Käyttöohjeet – Toiminto-opas viittaavat otsikot ilmaistaan englanninkielisen version avulla.
Voit ladata ”Käyttöohjeet - Toiminto-opas” (PDF) -käyttöoppaan verkkosivustolta (<https://panasonic.net/cns/projector/>).
Jotta Käyttöohjeet – Toiminto-opas (PDF) voidaan lukea, laitteessa on oltava Adobe® Acrobat® Reader®.

■ Termit

- Tässä ohjekirjassa langattomaan kauko-ohjausyksikköön viitataan nimellä kauko-ohjaus.

Varotoimenpiteet ennen käyttöä

Tuotteen käyttötarkoitus

Tuote on tarkoitettu liikkumattomien/liikkuvien kuvasignaalien projisointiin videolaitteilta ja tietokoneilta valkokankaalle.

Varoituksen kuljetukseen liittyen

- Kun projektoria kuljetaan, käsittele sitä varoen ja vältä kohtuuttomia iskuja ja kohtuutonta tärinää. Tämä voi aiheuttaa sisäisten osien vaurioitumisen ja johtaa toimintahäiriöön.
- Älä kuljeta projektoria, kun säädettävät jalat on pidennettyinä. Tämä saattaa vaurioittaa säädettävät jalat.
- Älä siirrä tai kuljeta projektoria langattoman moduulin kanssa (mallinro: AJ-WM50E / ET-WML100E) on liitetty. Tämä saattaa vaurioittaa langatonta moduulia.

Asennukseen liittyvät varoitukset

■ Älä aseta projektoria ulos.

Projektori on suunniteltu vain sisäkäyttöön.

■ Älä aseta projektoria seuraaviin paikkoihin.

- Täriseviin ja iskuille alttiisiin paikkoihin, kuten autoon tai ajoneuvoon: Se voisi vahingoittaa sisäosia tai aiheuttaa vian.
- Meren lähellä olevat tai syövyttävän kaasun vaikutuksen alaiset alueet: Syöpyminen voi vahingoittaa sisäosia tai aiheuttaa projektorin toimintavirheen.
- Lähelle ilmastointilaitteen ilman ulostuloa. Käyttöolosuhteista riippuen näyttö saattaa harvinaisissa tapauksissa liikkua ulostuloaukosta tulevan kuumen ilman tai kuumen tai kylmän ilman vaikutuksesta. Varmista, että projektorin, muun laitteiston tai ilmastointilaitteen poistoilma ei puhalla suoraan projektorin etuosaan.
- Paikat, joissa on nopeita lämpötilanvaihteluita, kuten valaisimien läheisyys (studiovalot): Tämä voi lyhentää lampun elinikää tai johtaa lämmön aiheuttaman ulkokuoren epämuodostumiseen, joka saattaa aiheuttaa vikaantumisen.
Noudata projektorin käyttöympäristön suosituslämpötilaa.
- Lähelle korkeajännitelinjoja tai lähelle moottoreita: Tämä saattaa häiritä projektorin toimintaa.

■ Pyydä pätevää teknikkoa tai jälleenmyyjää auttamaan asennustöissä, kuten kattoon asentamisessa.

Jotta projektori toimisi varmasti kunnolla ja turvallisesti, pyydä pätevää teknikkoa tai jälleenmyyjää asentamaan se kattoon tai korkealle.

■ Kohdistuksen säätö

Valonlähteen valo vaikuttaa projisointilinsiin lämmön vaikutuksesta, ja tarkennus muuttuu epävakaaksi hetki virran kytkemisen jälkeen. On suositeltavaa, että kuvia projisoidaan jatkuvasti vähintään 30 minuuttia ennen tarkennuksen säätämistä.

■ Älä asenna projektoria 2 700 m (8 858') korkeudelle tai sitä korkeammalle meren pinnasta.

■ Älä käytä projektoria paikassa, jonka ympäristölämpötila ylittää 40 °C (104 °F).

Projektorin käyttäminen liian korkealla tai liian korkeassa ympäröivässä lämpötilassa saattaa vähentää osien käyttöikää tai aiheuttaa toimintahäiriöitä.

■ Älä kallista projektoria tai käytä projektoria kyljellään.

Älä kallista projektorin runkoa yli n. $\pm 30^\circ$ pystysuunnassa tai $\pm 15^\circ$ vaakasuunnassa. Ylikallistaminen voi lyhentää komponenttien elinikää.

Kulma, joka voidaan korjata valikossa [PAIKKA] → [NÄYTÖN SÄÄTÖ] → [KEYSTONE], voi olla korkeintaan $\pm 15^\circ$. Jos projektorin pystysuuntainen kallistus suhteessa näytön pintaan on yli 15° , pystysuuntaista puolisuunnikkaan muotoista vääristymää ei välttämättä voida korjata.

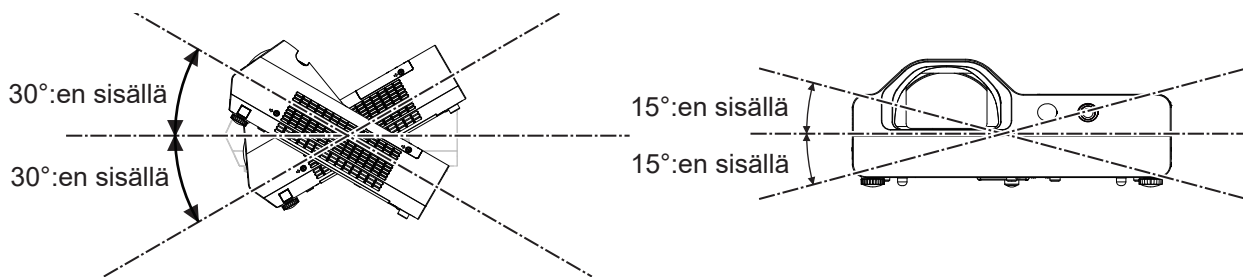

■ Varoitukset koskien projektoreiden asentamista

- Käytä säädettävät jalat ainoastaan lattia-asennukseen ja kulman säätämiseen. Niiden käyttäminen muuhun tarkoitukseen voi vahingoittaa projektoria.
- Jos projektori asennetaan jollain muulla tavalla kuin lattia-asennuksena käyttäen säädettävät jalat tai kattoasennuksena kattokiinnikkeen avulla, projektori tulee kiinnittää käyttämällä neljää kattokiinnitykseen tarkoitettua ruuvinreikää (ks. kuva).
Varmista tällöin, että projektorin pohjan kattokiinnityksen ruuvin reikien ja asetuspinnan välillä ei ole välystä asettamalla niiden väliin välikappaleet (metalliset).
- Käytä momenttiavainta tai Allen-momenttiavainta kiristäessäsi kiinnitysruuvit niille määritetylle kireydelle. Älä käytä sähköisiä ruuvinvääntimiä tai iskuruuvinvääntimiä.
(Ruuvin halkaisija: M4, upotussyvyys projektorin sisällä: 10 mm (13/32"), ruuvin kiristysmomentti: $1,25 \pm 0,2$ N·m)

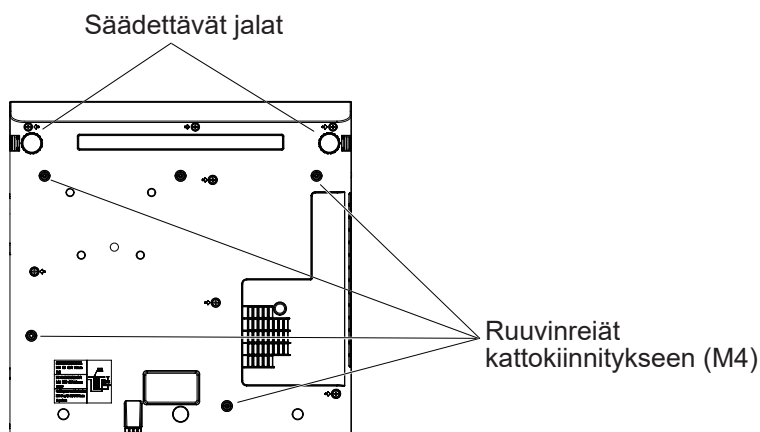

Ruuvinreikien sijainnit kattokiinnitykseen ja säädettävät jalat

- Älä tuki projektoria otto- tai poistoaukkoja.
- Vältä ilmastointijärjestelmästä tulevan lämmitys- ja viilennysilman kohdistamista suoraan projektoria tulo- ja poistoaukkoihin.

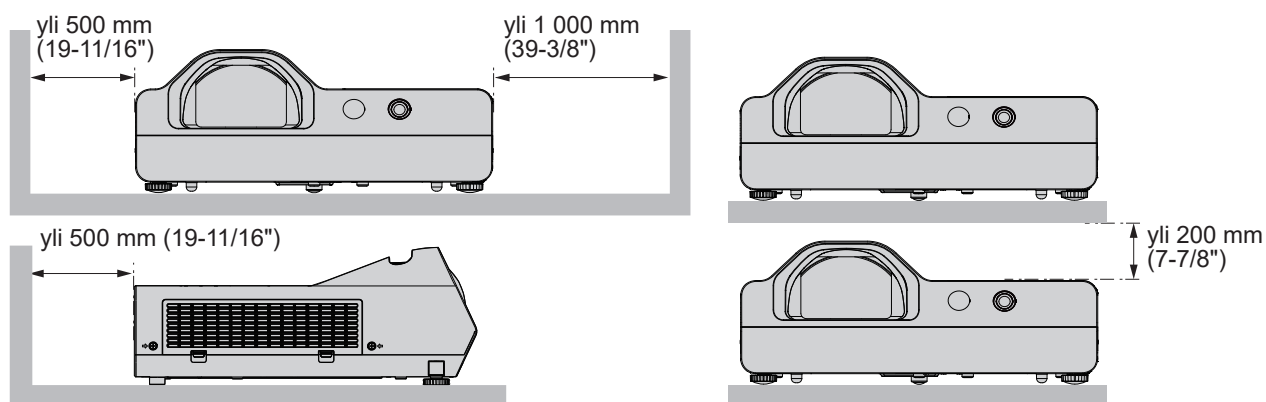

- Älä asenna projektoria ahtaaseen tilaan.
Tuuletus- ja/tai ilmastointijärjestelmän käyttäminen on pakollista silloin, kun projektori asetetaan suljettuun tilaan. Ulostuloilma saattaa kertyä, jos tuuletus ei ole riittävä ja tämä aiheuttaa projektoria suoja- ja suojapiirin laukeamisen.
- Panasonic Connect Co., Ltd. ei ole missään vastuussa mistään tuotteelle aiheutuneista vahingoista, jotka johtuvat epäsovinnasta projektoria asennuspaikasta, vaikka tuotteen takuujakso olisi vielä voimassa.

Suojaus

Ryhdy turvatoimiin seuraavien tapahtumien varalta.

- Henkilötietojen vuotaminen tämän tuotteen kautta.
- Tämän tuotteen luvaton käyttö haitallisen kolmannen osapuolen toimesta.
- Tämän tuotteen häiritseminen tai pysäyttäminen haitallisen kolmannen osapuolen toimesta.

Huolehdi riittävästä turvatoimenpiteistä.

- Tee salasanasta mahdollisimman vaikeasti arvattava.
- Vaihda salasanasasi säännöllisesti. Salasana voidaan määrittää kohdassa [SUOJAUS]-valikko → [MUUTA SALASANA].
- Panasonic Connect Co., Ltd. tai sen yhteistyökumppanit eivät koskaan kysy salasanaa suoraan. Älä paljasta salasanaa, jos vastaanotat siihen liittyviä kyselyitä.
- Yhdistetty verkko on suojattava palomuurilla jne.
- Määritä verkko-ohjauksen salasana ja rajoita käyttäjät, jotka voivat kirjautua sisään. Verkko-ohjauksen salasana voidaan määrittää kohdassa [NETWORK]-valikko → [JÄRJESTELMÄNVALVOJAN TILI] tai [Set up passwords]-sivulla verkossa.

■ Suojaus käytettäessä langatonta lähiverkkotuotetta

Langattoman lähiverkon etuna on, että tietokoneen tai muun vastaavan laitteen ja langattoman tukiaseman välillä voidaan siirtää tietoa käyttämällä radioaaltoja lähiverkkokaapelin sijaan aina, kun olet radiolähetysten kantoalueella.

Toisaalta, koska radioaallot läpäisevät esteet (kuten seinät) ja koska ne ovat käytettävissä kaikkialla tietyn kantoalueen sisällä, saattaa ilmetä seuraavia ongelmia, jos suojausasetukset eivät ole riittävät.

- Lähetetyt tiedot voidaan kaapata
Haitallinen kolmas osapuoli voi kaapata radioaallot tarkoituksella ja valvoa seuraavia siirrettyjä tietoja.
 - Henkilötiedot, kuten henkilötunnus, salasana ja/tai luottokorttinumerot
 - Sähköpostin sisältö
- Laiton käyttö
Haitallinen kolmas osapuoli voi käyttää henkilökohtaista tai yritysverkkoa ilman valtuutusta ja suorittaa seuraavanlaisia toimenpiteitä.
 - Noutaa henkilökohtaisia ja/tai salaisia tietoja (tietovuoto)
 - Levittää vääriä tietoja tekeytymällä tietyksi henkilöksi (huijaus)
 - Korvata kaapattuja tietoja ja käyttää valheellisia tietoja (peukalointi)
 - Levittää haitallisia ohjelmistoja, kuten tietokoneviruksia ja tuhota tiedot ja/tai kaataa järjestelmän (järjestelmän kaatuminen)

Koska useimmat langattoman verkon sovittimet tai tukiasemat on varustettu tietoturvaominaisuuksilla näiden ongelmien selvittämiseksi, voit vähentää näiden ongelmien mahdollisuutta käyttämällä tätä tuotetta ja suorittaa sopivat tietoturva-asetukset langattoman lähiverkon laitteelle.

Eräiden langattoman lähiverkon laitteiden tietoturva-asetuksia ei ehkä ole mahdollista asettaa välittömästi hankkimisen jälkeen. Jotta turvallisuusongelmien mahdollisuus olisi pienempi, muista tehdä kaikki suojaukseen liittyvät asetukset kunkin langattoman lähiverkkolaitteen käyttöohjeiden mukaisesti ennen langattoman lähiverkkolaitteen käyttöä.

Langattoman lähiverkon määrittämisestä riippuen haitallinen kolmas osapuoli saattaa pystyä rikkomaan tietoturva-asetukset erikoismenetelmillä.

Panasonic Connect Co., Ltd. pyytää asiakkaitaan ymmärtämään tämän tuotteen käyttöön liittyvät vaarat tilanteessa, jossa turvaasetuksia ei aseteta, ja suosittelee asiakkaita tekemään asetukset vastuullisesti oman harkintansa mukaan.

Langattomaan yhteyteen liittyviä huomautuksia

Projektorin langaton yhteys käyttää radioaaltoja 2,4 GHz:n taajuudella.

Radioaseman lisenssiä ei vaadita mutta lue ja ymmärrä seuraavat asiat ennen käyttämistä.

Lisälaitteen langaton moduuli (mallinro: AJ-WM50E / ET-WML100E) on asennettava, kun haluat käyttää tämän projektorin langatonta lähiverkkotoimintaa.

■ Älä käytä muiden langattomien laitteiden lähellä.

Seuraavat laitteet saattavat käyttää radioaaltoja samalla kaistalla kuin projektori.

Kun projektorია käytetään näiden laitteiden lähellä, radioaaltojen häiriöt saattavat tehdä tiedonsiirrosta mahdotonta tai tiedonsiirto saattaa hidastua.

- Mikroaaltouunit jne.
- Teolliset, kemialliset ja lääketieteelliset laitteet jne.
- Laitosten liikkuvia esineitä tunnistavat radioasemat, kuten tehtaiden valmistuslinjojen laitteet jne.
- Nimetyt pienitehoiset radioasemat

■ Jos tämä on mahdollista, vältä matkapuhelinten, televisioiden ja radioiden käyttämistä lähellä projektoria.

Matkapuhelimet, televisiot, radiot ja vastaavat laitteet käyttävät projektorista poikkeavia radiotaajuuksia, joten tämä ei vaikuta langattomaan tiedonsiirtoon tai näiden laitteiden lähettämiseen tai vastaanottamiseen. Projektorin radioaallot saattavat kuitenkin tuottaa radio- tai videohäiriöitä.

■ Langattoman tiedonsiirron radioaallot eivät läpäise teräsvahvikkeita, metallia, betonia jne.

Tiedonsiirto on mahdollista puusta ja lasista valmistettujen seinien ja lattioiden läpi (lukuun ottamatta lasia, joka sisältää lankaverkon), mutta ei teräsvahvikkeista, metallista, betonista tms. rakennettujen seinien ja lattioiden läpi.

■ Pyri mahdollisuuksien mukaan välttämään projektorin käyttöä paikoissa, joissa syntyy staattista sähköä.

Langattoman tai langallisen lähiverkon kautta tapahtuva tiedonsiirto saattaa olla altis keskeytyksille, kun projektoria käytetään paikassa, jossa syntyy staattista sähköä tai kohinaa.

Joskus harvoin saattaa tapahtua niin, että lähiverkko yhteyden muodostaminen ei onnistu staattisen sähkön tai kohinan takia. Jos näin tapahtuu, sammuta projektori, poista ongelmallisen staattisen sähkön tai kohinan lähde ja käynnistä projektori uudelleen.

■ Projektorin käyttö maan ulkopuolella

Huomaa, että kanaviin ja taajuuksiin, joilla langatonta lähiverkkoa saa käyttää, liittyy maa- ja aluekohtaisia rajoituksia.

Projektorin tukemat sovellukset

Projektori tukee seuraavia ohjelmistoja. Voit katsoa lisätietoja ohjelmistoista tai ladata ne verkkosivustolta (<https://panasonic.net/cns/projector/>).

• Logo Transfer Software

Tämä ohjelmisto siirtää projektoriin alkuperäisen kuvan, kuten yrityksen logon, joka projisoidaan sitten alussa.

• Multi Monitoring & Control Software

Tämä sovellus valvoo ja ohjaa intranettiin kytkettyjä moninäyttölaitteita (projektori ja litteä näyttö).

• Ennakoivan varoituksen ohjelmisto

Tämä lisäohjelmisto valvoo näyttölaitteiden ja niiden oheislaitteiden tilaa intranetissä ja ilmoittaa näiden laitteiden poikkeavuuksista sekä tunnistaa mahdollisten poikkeavuuksien merkit. Ennakoivan varoituksen ohjelmisto on asennettu valmiiksi tuotteeseen "Multi Monitoring & Control Software". Jotta voit käyttää tämän lisäohjelmiston ennakoivan varoituksen toimintoa, asenna "Multi Monitoring & Control Software" käytettävään tietokoneeseen. Kun otat tämän ennakoivan varoituksen toiminnon käyttöön, se ilmoittaa, koska näyttölaitteiden kulutustarvikkeet tulee vaihtaa, näyttölaitteiden kukin osa tulee puhdistaa ja näyttölaitteiden osat tulee vaihtaa, jotta huolto voidaan suorittaa ennakoitavasti.

Ennakoivan varoituksen toimintoa voidaan käyttää rekisteröimällä enintään 2048 näyttölaitetta ilmaiseksi 90 päivän ajan siitä, kun "Multi Monitoring & Control Software" on asennettu tietokoneeseen. Jotta käyttöä voidaan jatkaa 90 päivän jälkeen, ennakoivan varoituksen ohjelmiston (ET-SWA100-sarja) lisenssi on hankittava ja se on aktivoitava. Lisäksi, valvottavaksi rekisteröitävien näyttölaitteiden määrä vaihtelee lisenssityypistä riippuen. Lisätietoja on "Multi Monitoring & Control Software" -käyttöohjeissa.

• Presenter Light Software

Tämä Windows-tietokoneiden kanssa yhteensopiva ohjelmisto lähettää tietokoneen näytön projektoriin langattoman tai langallisen lähiverkon kautta.

• Wireless Projector

Tällä iOS/Android-järjestelmän sovelluksella voidaan projisoida tiedostoja, kuten PDF:iä tai kuvia, lähettämällä ne projektoriin langattoman lähiverkon kautta.

• LightPen3 Software / Whiteboard Software

Tämän sovellusohjelmiston avulla käyttäjät voivat kirjoittaa tai piirtää projektorin näytölle käyttämällä mukana tulevaa interaktiivista valokynää tai vaihtoehtona olevaa interaktiivista osoitinta (mallinro. ET-PNT100). Interaktiivisen toiminnon käyttäminen vaatii tätä sovellusohjelmistoa.

Tallennustila

Varastoi projektori kuivassa huoneessa.

Hävittäminen

Kun hävität tuotetta, kysy paikallisviranomaiselta tai jälleenmyyjältä, miten tuote hävitetään asianmukaisesti. Lamppu sisältää elohopeaa. Kun hävität käytetyn lamppuyksikön, kysy lähimmältä paikallisviranomaiselta tai jälleenmyyjältä, miten se hävitetään asianmukaisesti.

Hävitä käytetyt paristot ohjeiden tai paikallisten hävityssääntöjen tai -ohjeiden mukaisesti.

Käyttöön liittyvät huomiot

■ Hyvän kuvanlaadun saavuttaminen

Jotta kuva olisi kaunis korkeaa kontrastia käytettäessä, valmistele ympäristö asianmukaisesti. Sulje ikkunoiden verhot tai kaihtimet ja kytke pois kaikki näytön lähellä olevat valot, jotta ulkovalon tai sisävalojen heijastukset eivät häiritse näyttöä.

■ Projektorin linssi

- Älä kosketa projektorin linssin pintaan paljain käsin.

Jos linssin pinta likaantuu sormenjälkien tai muun seurauksena tämä suurennetaan ja heijastetaan näytölle.

- Älä pyyhi linssiä käytön aikana.

Linssin puhdistaminen käytön aikana voi aiheuttaa vieraiden ja ei-toivottujen esineiden tarttumisen linssiin tai vahingoittaa linssin pintaa.



Ilmaistu projektorissa

■ LCD-paneeli

Tämän projektorin näyttöyksikössä on kolme LCD-paneelia. Vaikka LCD-paneeli on täsmäteknologian tuote, jotkut projisoidun kuvan pikselit saattavat puuttua tai olla aina valaistuja. Huomaa, että tämä ei ole vika.

Pysäytyskuvan esittäminen pitkän aikaa saattaa jättää LCD-paneeliin jälkikuvan. Jos näin tapahtuu, esitä testikuvion täysin valkoista näyttöä vähintään tunnin.

■ Optiset komponentit

Projektorin käyttö ympäristössä, jossa on korkea lämpötila tai paljon pölyä tai tupakansavua, lyhentää optisten komponenttien, kuten LCD-paneelin ja polarisoivan levyn, käyttöikää ja saattaa johtaa niiden vaihtoon alle vuodessa. Lisätietoja saa jälleenmyyjältä.

■ Lamppu

Projektorin valonlähde on elohopealamppu, jossa vallitsee korkea sisäinen paine.

Korkeapaineisella elohopealampulla on seuraavat ominaisuudet.

- Lampun kirkkaus vähenee käytön mittaan.
- Lamppu saattaa haljeta äänekkäästi tai sen käyttöikä saattaa lyhentyä, jos siihen kohdistuu isku tai jos se lohkeaa.
- Lampun käyttöikä vaihtelee huomattavasti riippuen yksittäisistä spesifikaatioista ja käyttöolosuhteista. Erityisesti jatkuva yli 6 tunnin käyttö ja usein toistuva virran päälle/pois -kytkeminen heikentää lamppua huomattavasti ja vaikuttaa lampun käyttöikään.
- Harvinaisissa tapauksissa lamppu särkyi hetki projisoinnin jälkeen.
- Särkymisen vaara kasvaa, kun lamppua käytetään pidempään kuin sen vaihto-aika edellyttää. Muista vaihtaa lamppuyksikkö säännöllisesti. ("When to replace the lamp unit" (➡ Käyttöohjeet – Toiminto-opas), "Replacing the lamp unit" (➡ Käyttöohjeet – Toiminto-opas)).
- Jos lamppu särkyi, lampun sisällä oleva kaasu vapautuu savuna.
- On suositeltavaa säilyttää vaihtolamppua varalla.

■ Tietokoneen ja ulkoisen laitteen liittäminen

Kun liität tietokoneen tai ulkoisen laitteen, lue tämä ohjekirja huolellisesti liittyen virtajohtoihin ja suojattuihin johtoihin.

Lisävarusteet

Varmista, että projektori sisältää seuraavat lisätarvikkeet. < > -merkkien sisällä olevat numerot kuvaavat lisätarvikkeiden määrää.

Langaton kaukosäädin <1> (N2QAYA000216)

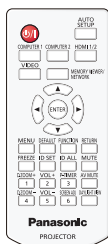

Virtajohto (K2CT3YY00080)

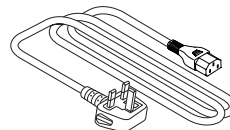

(K2CM3YY00040)

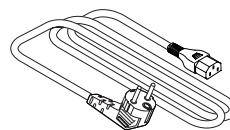

AAA/R03- tai AAA/LR03-paristo <6> (2 kaukosäätimelle ja 4 Interactive-valokynälle)

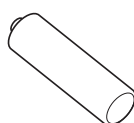

USB-kaapeli <1> (K1YB04000003)

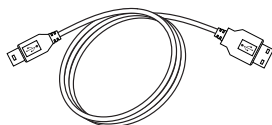

Interaktiivinen valokynä <2> (ET-PEN100)

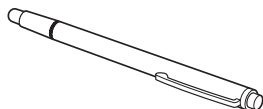

Huomio

- Kun olet purkanut projektorin pakkauksesta, hävitä virtajohdon kansi ja pakkausmateriaali oikein.
- Älä käytä mukana toimitettua sähköjohtoa muiden laitteiden, kuin tämän projektorin kanssa.
- Lisätietoja kadonneista lisätarvikkeista saat jälleenmyyjältäsi.
- Säilytä pienet osat sopivalla tavalla ja pidä ne pienten lasten ulottumattomissa.

Huomautus

- Lisävarusteiden osanumerot saattavat muuttua ilman ennakkoilmoitusta.

Valinnaiset lisävarusteet

Vaihtoehdot	Mallinro
Kattokiinnike	ET-PKL100H (korkeille katoille) ET-PKL100S (matalille katoille) ET-PKL430B (projektorin asennuskiinnike)
Vaihtolamppuyksikkö	ET-LAL510
Vaihtosuodatinyksikkö	ET-RFL300
D-SUB - S Video -muunnoskaapeli	ET-ADSV
Interactive-valokynä	ET-PEN100
Interactive-osoitin	ET-PNT100
Langaton moduuli	AJ-WM50E / ET-WML100E
Ennakoivan varoituksen ohjelmisto (Peruslisenssi/3-vuoden lisenssi)	ET-SWA100 -sarja*

* Mallinumeron liite poikkeaa lisenssityypin mukaan.

Huomautus

- Lisävarusteiden mallinumerot saattavat muuttua ilman ennakkohuomautusta.

Projektorin kytkeminen päälle/pois päältä

Projektorin kytkeminen päälle

Ennen kuin kytket projektorin päälle, varmista, että projektori ja ulkoiset laitteet on kytketty oikein.

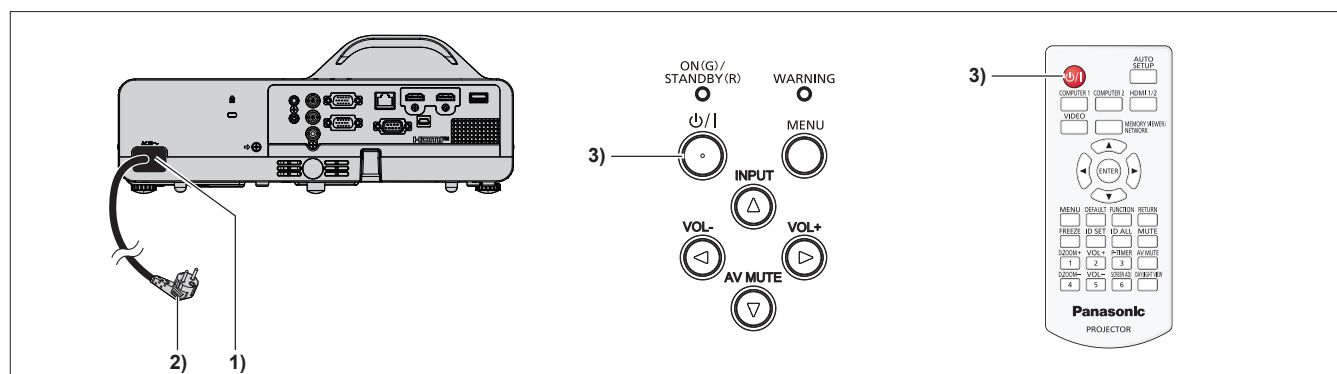

- 1) Liitä virtajohto projektorin runkoon.
- 2) Liitä virtapistoke pistorasiaan.
 - Virran merkkivalo <ON(G)/STANDBY(R)> syttyy tai vilkkuu punaisena, ja projektori siirtyy valmiustilaan.
- 3) Paina virta <⏻/|> -painiketta.
 - Virran merkkivalo <ON(G)/STANDBY(R)> syttyy vihreänä ja kuva projisoituu pian näytölle.

* Katso lisätietoja ”Käyttöohjeet – Toiminto-opas” -asiakirjasta.

Projektorin kytkeminen pois päältä

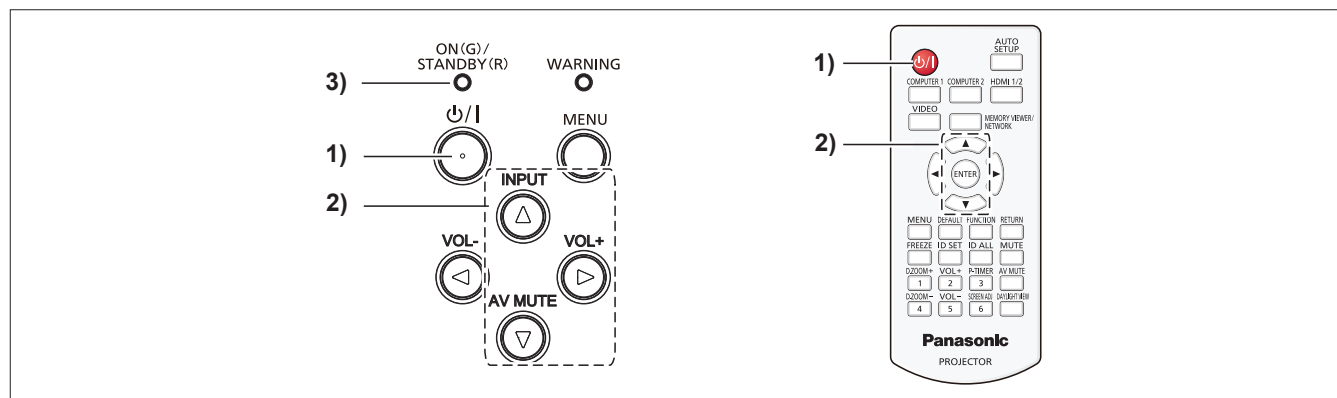

- 1) Paina virta <⏻/|> -painiketta.
 - Näytöllä näkyy [VIRTA POIS] -vahvistusnäyttö.
- 2) Valitse [OK] painamalla ▲▼ ja paina kaukosäätimen <ENTER>-painiketta tai ohjauspaneelin ►-painiketta. (Tai paina virta <⏻/|> -painiketta uudelleen).
 - Kuvan projisointi loppuu, ja virran merkkivalo <ON(G)/STANDBY(R)> palaa oranssina. (Tuuletin pysyy päällä.)
- 3) Odota, kunnes virran merkkivalo <ON(G)/STANDBY(R)> syttyy tai vilkkuu punaisena.
 - Projektori siirtyy valmiustilaan, kun virran merkkivalo <ON(G)/STANDBY(R)> syttyy tai vilkkuu punaisena.
- 4) Irrota virtajohto pistorasiasta.

* Katso lisätietoja ”Käyttöohjeet – Toiminto-opas” -asiakirjasta.

Vanhojen laitteiden ja paristojen hävittäminen Vain EU-jäsenmaille ja kierrätysjärjestelmää käyttäville maille



Tämä symboli tuotteissa, pakkauksessa ja/tai asiakirjoissa tarkoittaa, että käytettyjä sähköllä toimivia ja elektronisia tuotteita eikä paristoja ei saa laittaa yleisiin talousjätteisiin. Johda vanhat tuotteet ja käytetyt paristot käsittelyä, uusiointia tai kierrätystä varten vastaaviin keräyspisteisiin laissa annettujen määräysten mukaisesti. Hävittämällä tuotteet asiaankuuluvasti, autat samalla suojaamaan arvokkaita luonnonvaroja ja estämään mahdollisia negatiivisia vaikutuksia ihmiseen ja luontoon.

Lisätietoa keräämisestä ja kierrätyksestä saa paikalliselta jätehuollosta vastuulliselta viranomaiselta. Maiden lainsäädännön mukaisesti tämän jätteen määräystenvastaisesta hävittämisestä voidaan antaa sakkorangaistuksia.



Huomautus paristosymbolista (symboli alhaalla)

Tämä symboli voidaan näyttää jonkin kemiallisen symbolin yhteydessä. Siinä tapauksessa se perustuu vastaaviin direktiiveihin, jotka on annettu kyseessä olevalle kemikaalille.

Panasonic Connect Co., Ltd.

Web Site: <https://panasonic.net/cns/projector/>
© Panasonic Connect Co., Ltd. 2022

W0420JY1042 -PT