

Lietošanas norādījumi Pamata pamācība

Šķidro kristālu displeja projektor

Komerčiālai izmantošanai

Modeļa nr.

PT-TW381R

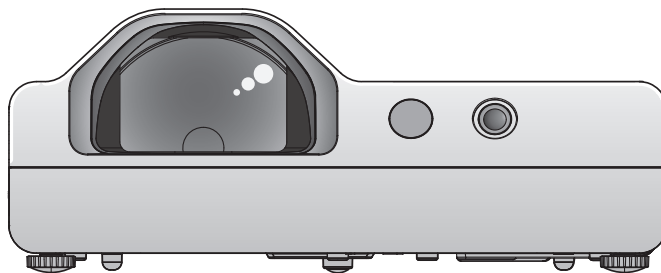

Pirms lietošanas izlasiet!

Sīkākai informācijai par šo produktu, lūdzu, izlasiet "Lietošanas norādījumi — Darbības rokasgrāmata".
Lai lejupielādētu "Lietošanas norādījumi — Darbības rokasgrāmata", lūdzu, apmeklējiet tīmekļa vietni
(<https://panasonic.net/cns/projector/>).

- Jūsu valodā ir nodrošināta tikai publikācija "Lietošanas norādījumi — Pamata pamācība" (šis dokuments).
Sīkākai informācijai, lūdzu, izlasiet "Lietošanas norādījumi — Darbības rokasgrāmata" citās valodās.

Paldies par šī Panasonic izstrādājuma iegādi.

- Pirms šī izstrādājuma izmantošanas, lūdzu, uzmanīgi izlasiet instrukcijas un saglabāiet šo rokasgrāmatu, lai varētu tajā ieskatīties arī nākotnē.
- Pirms projektoru izmantošanas noteikti izlasiet sadaļu "Vispirms izlasiet!" (→3.-8. lpp.).

PJLink™

LATVIAN

DPQP1323ZB/X1

Saturs

Vispirms izlasiet!	3
---------------------------------	----------

Sagatavošana

Piesardzības pasākumi lietošanas laikā	10
Produkta paredzētā lietošana.....	10
Piesardzības pasākumi transportēšanas laikā	10
Piesardzības pasākumi uzstādīšanas laikā.....	10
Drošība.....	12
Piezīmes par bezvadu savienojuma izmantošanu	12
Projektora atbalstītā lietotnes programmatūra	13
Glabāšana	14
Atbrīvošanās no izstrādājuma	14
Piesardzības pasākumi lietošanas laikā.....	14
Piederumi	15
Papildu piederumi.....	16

Pamatdarbības

Projektora ieslēgšana/izslēgšana	17
Projektora ieslēgšana.....	17
Projektora izslēgšana	17

Vispirms izlasiet!

BRĪDINĀJUMS! ŠAI IEKĀRTAI IR JĀBŪT IEZEMĒTAI.

BRĪDINĀJUMS! Lai novērstu bojājumu, kas var izraisīt ugunsgrēku vai elektrošoku, nepaļaujiet šo iekārtu lietus vai mitruma iedarbībai.
Šī iekārta nav paredzēta lietošanai vizuālā displeja darbvietu tiešā redzamības laukā. Lai izvairītos no traucējoša atspīduma vizuālā displeja darbvietās, šo iekārtu nedrīkst novietot tiešā redzamības laukā.
Šis aprīkojums nav paredzēts lietošanai video darbstacijā atbilstoši BildscharbV noteikumiem.
Skaņas spiediena līmenim operatora darbvietā ir jābūt vienādam ar vai mazākam par 70 dB (A) atbilstoši standartam ISO 7779.

BRĪDINĀJUMS!

1. Ja šī iekārta ilgstoši netiks izmantota, atvienojiet spraudkontakta no elektrotīkla kontaktrozetes.
2. Lai novērstu elektriskās strāvas triecienu, nenoņemiet vāku. Iekārtā nav detaļu, kuru tehnisko apkopi var veikt pats lietotājs. Apkopes darbu veikšanu uzticiet kvalificētiem tehniskās apkopes darbiniekiem.
3. Nenoņemiet elektrotīkla spraudkontakta zemējuma tapu. Šai iekārtai ir elektrotīkla spraudkontakts ar trīs dakšu tipa zemējumu. Šis spraudkontakts derēs tikai iezemējuma tipa elektrotīkla kontaktligzdai. Tā ir drošības funkcija. Ja nevarat ievietot spraudkontakta elektrotīkla kontaktrozetē, sazinieties ar elektriķi. Izmantojiet zemējuma tapu tai paredzētajā nolūkā.

BRĪDINĀJUMS! LAI MAZINĀTU AIZDEGŠANĀS UN ELEKTROTRAUMAS RAŠANĀS BĪSTAMĪBU, NEPAKĻAUJIET ŠO IZSTRĀDĀJUMU LIETUS VAI MITRUMA IEDARBĪBAI.

BRĪDINĀJUMS! ELEKTROTRAUMAS RAŠANĀS BĪSTAMĪBA. NEATVĒRT.



Norādīts uz projektora



Zibens simbols vienādsānu trijstūrī ir paredzēts, lai brīdinātu lietotāju par neizolētu „bīstamu spriegumu” produkta korpusā, kas var būt pietiekami liels, lai radītu elektriskās strāvas trieciena risku personām.



Izsaukuma zīme vienādsānu trijstūrī ir paredzēta, lai brīdinātu lietotāju par svarīgām lietošanas vai apkopes (apkalpošanas) instrukcijām ierīcei pievienotajos materiālos.

BRĪDINĀJUMS!



PIRMS LAMPAS BLOKA NOMAIŅAS IZSLĒDZIET UN ATVIENOJIET ELEKTROTĪKLA SPRAUDKONTAKTU NO SIENAŠ KONTAKTLIGZDAS.

BRĪDINĀJUMS! Projektora izmantošanas laikā neskatieties lēcas izstarotajā gaismā.

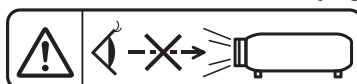

Norāde uz projektora

Vispirms izlasiet!

BRĪDINĀJUMS! Projektora lietošanas laikā nelieciet priekšmetus lēcas priekšā.



Norāde uz projektora

UZMANĪBU! Lai pastāvīgi nodrošinātu atbilstību, ievērojiet pievienotos norādījumus par uzstādīšanu. Tas ietver nodrošinātā strāvas vada un ekranētu saskarnes kabeļu lietošanu, pievienojot datoram vai perifērijas ierīcēm. Šī aprīkojuma nesankcionētu izmaiņu vai modifikāciju veikšana var anulēt lietotāja tiesības izmantot šo ierīci.

Šī ierīce ir paredzēta attēlu projicēšanai uz ekrāna utt., un tā nav paredzēta lietošanai kā telpu apgaismojums mājās vidē.

Direktīva 2009/125/EK

Ražotājs: Panasonic Connect Co., Ltd.
4-1-62 Minoshima, Hakata-ku, Fukuoka 812-8531, Japāna
Importētājs: Panasonic Connect Europe GmbH
Oficiālais pārstāvis ES: Panasonic Testing Centre
Winsbergring 15, 22525 Hamburg, Vācija

BRĪDINĀJUMS!

■ BAROŠANAS AVOTS

Sienas kontaktligzdai vai jaudas slēdzim jābūt uzstādītam blakus ierīcei un viegli pieejamam, ja rodas kļūmes. Ja rodas turpmāk norādītās kļūmes, nekavējoties izslēdziet barošanu.

Projektora lietošanas turpināšana šajos apstākļos var izraisīt ugunsgrēku vai elektriskās strāvas triecienu.

- Ja projektorā iekļūst svešķermeņi vai ūdens, nekavējoties izslēdziet barošanu.
- Ja projektorā nokrīt vai arī tiek bojāts tā korpuss, nekavējoties izslēdziet barošanu.
- Ja konstatējat dūmošanu, neierastu smārdu vai troksni projektorā, nekavējoties izslēdziet barošanu.

Lūdzu, sazinieties ar kādu pilnvarotu apkalpošanas centru, lai veiktu remontu, un nemēģiniet veikt šo projektorā remontu pats.

Pērkona negaisa laikā nepieskarities projektoram un kabelim.

Tas var izraisīt elektriskās strāvas triecienu.

Nedariet neko tādu, kas var sabojāt strāvas vadu vai strāvas vada spraudni.

Bojāta strāvas vada lietošana izraisīs elektriskās strāvas triecienus, īsslēgumus vai ugunsgrēku.

- Nesabojājiet un nepārveidojiet strāvas vadu, nenovietojiet to nekādu karstu objektu tuvumā, pārmērīgi nesalieciet, nesagrieziet un nevelciet strāvas vadu, nelieciet uz tā smagus priekšmetus un nesaritīniet to saišķī. Ja nepieciešams strāvas vada remonts, lūdziet to veikt kādā pilnvarotā apkalpošanas centrā.

Pilnīgi ievietojiet strāvas vada spraudni sienas kontaktligzdā un barošanas savienotāju - projektorā pieslēgvietā.

Ja spraudnis nav ievietots pareizi, tas izraisa elektriskās strāvas triecienus vai pārkaršanu.

- Neizmantojiet spraudņus, kas ir bojāti, vai sienas kontaktligzdas, kas ir kļuvušas vaļīgas.

Izmantojiet tikai nodrošināto strāvas vadu.

Šī norādījuma neievērošana var kļūt par cēloni elektriskās strāvas triecienam vai ugunsgrēkam. Lūdzu, ņemiet vērā, ka nodrošinātā strāvas vada neizmantošana ierīces iezemēšanai kontaktligzdas pusē var izraisīt elektriskās strāvas triecienus.

Regulāri notīriet strāvas vada spraudni, lai tas nebūtu putekļains.

Šī norādījuma neievērošana var kļūt par cēloni ugunsgrēkam.

- Ja uz strāvas vada spraudņa sakrājas putekļi, tā rezultātā rodas mitrums, kas var sabojāt izolāciju.
- Ja projektorā netiks ilgstoši izmantots, atvienojiet strāvas vada spraudni no sienas kontaktligzdas. Atvienojiet strāvas vada spraudni no sienas kontaktligzdas un regulāri noslaukiet ar sausu drāniņu.

Nepieskarities strāvas vada spraudnim un barošanas savienotājam ar slapjām rokām.

Šī norādījuma neievērošana var kļūt par cēloni elektriskās strāvas triecienam.

Nepārslogojiet sienas kontaktligzdu.

Ja barošanas avots ir pārslogots (piem., izmantojot pārāk daudzus adapterus), tas var izraisīt pārkaršanu un ugunsgrēku.

■ LIETOŠANAS/UZSTĀDĪŠANAS LAIKĀ

Nelieciet projektoru uz tādiem mīkstiem materiāliem kā paklāji vai poraini paliktņi.

Tas var izraisīt projektorā pārkaršanu, kas, savukārt, var izraisīt apdegumus, ugunsgrēku vai projektorā bojājumu.

Neuzstādiet projektoru mitrās vai putekļainās vietās vai vietās, kurās projektoram var nonākt saskarē ar eļļainiem dūmiem vai tvaiku.

Projektora izmantošana šādos apstākļos izraisīs ugunsgrēku, elektriskās strāvas triecienus vai komponentu nolietojumu. Komponentu (piemēram, pie griestiem piestiprināmas pamatnes kronšteina) nolietojums var izraisīt pie griestiem piestiprināta projektorā nokrišanu.

Neuzstādiet projektoru vietā, kas nav pietiekami izturīga, lai noturētu visu projektorā svaru, vai uz virsmas, kas ir slīpa vai nestabila.

Tā neievērošana izraisīs projektorā nokrišanu vai apgāšanos, kas, savukārt, var izraisīt nopietnu traumu vai bojājumu.

Uzstādīšanu (piemēram, pie griestiem piestiprināmās pamatnes kronšteina uzstādīšanu) vajadzētu veikt tikai kvalificētam tehniķim.

Ja uzstādīšana nav veikta pareizi un iekārta nav pareizi nostiprināta, tas var izraisīt traumu vai nelaimes gadījumus, piemēram, elektriskās strāvas triecienus.

- Noteikti kopā ar pie griestiem piestiprināmās pamatnes kronšteinu izmantojiet kā papildu drošības līdzekli nodrošināto trosi, lai novērstu projektorā nokrišanu. (Uzstādiet to citā vietā, nevis turpat, kur kronšteinu.)

Neuzstādiet projektoru vietā, kurai cauri iet cilvēki.

Cilvēki var uzgrūsties projektoram vai paklupt aiz barošanas kabeļa, kas savukārt var izraisīt aizdegšanos, strāvas triecienu vai traumu.

BRĪDINĀJUMS!

Nenosedziet gaisa ieplūdes/izplūdes atveres.

Tas var izraisīt projektora pārkaršanu, kas savukārt var kļūt par ugunsgrēka vai projektora bojājumu cēloni.

- Nenovietojiet projektoru šaurās, slikti ventilētās vietās.
- Nenovietojiet projektoru uz drānas vai papīriem, jo šie materiāli var tikt iesūkti gaisa ieplūdes atverē.
- Nodrošiniet vismaz 1 m (39-3/8") atstarpi starp visām sienām vai priekšmetiem un izplūdes atveri un vismaz 50 cm (19-11/16") atstarpi starp visām sienām vai priekšmetiem un ieplūdes atveri.

Nelieciet rokas vai priekšmetus gaisa izplūdes atveres tuvumā.

Tas var izraisīt roku apdegumus vai priekšmetu bojājumus.

- No gaisa izplūdes atveres izplūst sakarsēts gaiss. Netuviniet šai atverei rokas, seju vai karstumneizturīgus priekšmetus.

Projektora izmantošanas laikā neskatieties lēcas radītajā gaismā un neļaujiet savai ādai atrasties tās tuvumā.

Tas var izraisīt apdegumus vai redzes zudumu.

- Projektora lēca emitē spēcīgu gaismu. Neskatieties uz to un nelieciet rokas tieši šajā gaismā.
- Īpaši uzraugiet, lai šajā gaismā neskatās mazi bērni. Turklāt, dodoties prom, projektoru izslēdziet un atvienojiet no elektroīkla.

Nekādā gadījumā nemēģiniet pārveidot vai izjaukt projektoru.

Augstais spriegums var izraisīt ugunsgrēku vai elektriskās strāvas triecienus.

- Ja nepieciešama pārbaude, pieregulēšana vai remonts, lūdzu, sazinieties ar pilnvarotu apkalpošanas centru.

Neļaujiet metāla priekšmetiem, viegli uzliesmojošiem priekšmetiem vai šķidrumiem iekļūt projektorā. Neļaujiet projektoram kļūt slapjam.

Tas var izraisīt īsslēgumu vai pārkaršanu un kļūt par cēloni ugunsgrēkam, elektriskās strāvas triecienam vai projektora darbības traucējumiem.

- Nenovietojiet traukus ar šķidrumu vai metāla priekšmetus projektora tuvumā.
- Ja projektorā ir iekļuvis šķidrums, konsultējieties ar izplatītāju.
- Īpaša uzmanība ir jāpievērš bērniem.

Izmantojiet Panasonic Connect Co., Ltd. norādīto griestu stiprinājuma skavu.

Lietojot citu griestu stiprinājuma skavu, projektoru var nokrist.

- Lai novērstu projektora nokrišanu, piestipriniet nodrošināto pie griestiem piestiprināmās pamatnes kronšteina drošības kabeli.

PIEDERUMI

Neizmantojiet baterijas nepareizi un neapejieties ar baterijām nepareizi; ievērojiet šeit dotos norādījumus.

Šo norādījumu neievērošana izraisīs apdegumus, bateriju iztecēšanu, pārkaršanu, uzsprāgšanu vai aizdegšanos.

- Neizmantojiet nenorādītas baterijas.
- Neuzlādējiet sauso elementu baterijas.
- Neizjauciet sauso elementu baterijas.
- Nekarsējiet baterijas un nemetiet tās ūdenī vai ugunī.
- Neļaujiet bateriju + un - spailēm saskarties ar metāliskiem priekšmetiem, piemēram, ķēdītēm vai matadatām.
- Neglabājiet un nepārnēsājiet baterijas kopā ar metāliskiem priekšmetiem.
- Glabājiet baterijas plastmasas maisiņā un neturiet metālisku priekšmetu tuvumā.
- Ievietojot baterijas, ievērojiet pareizu to polaritāti (+ un -).
- Neizmantojiet jaunu bateriju kopā ar vecu bateriju, un vienlaikus neizmantojiet dažāda veida baterijas.
- Neizmantojiet baterijas, kuru ārējā kārtiņa ir atlīmējusies vai noņemta.

Neļaujiet bērniem aiztikt baterijas.

To nejauša norīšana var būt kaitīga.

- Ja notikusi norīšana, nekavējoties vērsieties pēc palīdzības pie ārsta.

Ja notiek elektrolīta noplūde, neaiztieciet bateriju ar kailām rokām un vajadzības gadījumā rīkojieties, kā norādīts tālāk.

- Uz ādas vai apģērba nokļuvis elektrolīts var izraisīt ādas kairinājumu vai traumu. Noskalojiet ar tīru ūdeni un nekavējoties vērsieties pēc palīdzības pie ārsta.
- Elektrolīts, kas nonāk saskarē ar acīm, var izraisīt redzes zudumu. Ja tā notiek, neberzējiet acis. Noskalojiet ar tīru ūdeni un nekavējoties vērsieties pēc palīdzības pie ārsta.

Lampas bloka nomaiņas laikā neizskrūvējiet nenorādītās skrūves.

Šāda rīcība var izraisīt elektriskās strāvas triecienus, apdegumus vai traumas.

BRĪDINĀJUMS!

Neizjauciet lampas bloku.

Lampas saplīšana var radīt traumu.

Lampas nomainīšana

Lampā ir augsts iekšējais spiediens. Nepareiza apiešanās var izraisīt sprādzienu un nopietnu traumu vai nelaimes gadījumu.

- Atsitoties pret cietiem objektiem vai nokrītot zemē, lampa var viegli uzsprāgt.
- Pirms lampas nomainīšanas pārliecinieties, vai iekārta ir izslēgta, un atvienojiet strāvas vada spraudni no sienas kontaktligzdas.
Tā neizdarīšana var izraisīt elektriskās strāvas triecienus vai sprādzienus.
- Nomainot lampas bloku, izslēdziet iekārtu un ļaujiet lampai pirms nomainīšanas vismaz vienu stundu atdzist, jo citādi var rasties apdegumi.

Savlaicīgi izņemiet vecās baterijas no tālvadības pults.

- To atstāšana ierīcē var izraisīt elektrolīta noplūdi, pārkaršanu vai bateriju uzsprāgšanu.

UZMANĪBU!

■ BAROŠANAS AVOTS

Atvienojot strāvas vadu, noteikti turiet to aiz strāvas vada spraudņa un barošanas savienotāja.

Vilkšana aiz strāvas vada sabojās vadu, un tas var izraisīt ugunsgrēku, īsslēgumus vai nopietnus elektriskās strāvas triecienus.

Ja projektors netiks ilgstoši izmantots, atvienojiet strāvas vada spraudni no sienas kontaktligzdas.

Tā neizdarīšana var būt aizdegšanās vai elektriskās strāvas trieciena cēlonis.

Atvienojiet strāvas vada spraudni no sienas kontaktligzdas pirms jebkuras tīrīšanas veikšanas un bloka nomainīšanas.

Tā neizdarīšana var izraisīt elektriskās strāvas triecienus.

■ LIETOŠANAS/UZSTĀDĪŠANAS LAIKĀ

Nelieciet smagus priekšmetus uz projektorā virsmas.

Šī nosacījuma neievērošana var izraisīt projektorā nestabilitāti un nokrišanu, kas var kļūt par cēloni bojājumam vai traumai. Projektors tiks bojāts vai deformēts.

Nebalstieties ar visu savu svaru uz šī projektorā.

Jūs varat nokrist vai projektors var saplīst, radot traumu.

- Īpaši uzmanieties, lai uz projektorā nestāvē vai nesēž mazi bērni.

Novietojiet projektoru īpaši karstās vietās.

Tas var izraisīt ārējā korpusa vai iekšējo komponentu kvalitātes pasliktināšanos vai izraisīt aizdegšanos.

- Īpaši uzmanieties vietās, kurās apspīd tieši saules stari vai kur tuvumā atrodas sildītāji.

Neuzstādiet projektoru vietā, kurā var rasties sāls piesārņojums vai kodīga gāze.

Tā rezultātā korozijas dēļ var rasties projektorā darbības traucējumi.

Projektorā lietošanas laikā nelieciet priekšmetus lēcas priekšā.

Neaizsedziet projicēšanu, novietojot projekcijas objektīva priekšā kādu priekšmetu.

Šāda rīcība var izraisīt aizdegšanos, priekšmeta bojājumu vai projektorā darbības traucējumus.

- Caur projektorā objektīvu nāc spēcīga gaisma.

Projektorā lietošanas laikā nestāviet lēcas priekšā.

Tas var izraisīt apģērba bojājumus un apdegumus.

- Caur projektorā objektīvu nāc spēcīga gaisma.

Pirms projektorā pārvietošanas vienmēr atvienojiet visus vadus.

Pārvietojot projektoru, kuram vēl arvien pievienoti vadi, var sabojāt vadus, un tas var izraisīt aizdegšanos vai elektriskās strāvas triecienus.

Piestiprinot projektoru pie griestiem, neļaujiet montāžas skrūvēm un strāvas vadam saskarties ar metāla daļām, kas atrodas griestos.

Nonākšana saskarē ar griestos esošajām metāla daļām var izraisīt elektriskās strāvas triecienus.

Nekad nepievienojiet austiņu spraudni <VARIABLE AUDIO OUT> pieslēgvietai.

Pārmērīgs skaņas spiediens austiņās var izraisīt dzirdes zudumu.

UZMANĪBU!

■ PIEDERUMI

Neizmantojiet veco lampas bloku.

Tā lietošana var izraisīt lampas uzsprāgšanu.

Ja lampa saplīst, nekavējoties izvēdiniet telpu. Nepieskarieties un netuviniet seju šīm lauskām.

Šī norādījuma neievērošanas rezultātā lietotājs absorbēs lampas saplīšanas laikā izplūdušo gāzi, kurā ir gandrīz tāds pats dzīvsudraba daudzums kā luminiscences spuldzēs, un lauskas var radīt traumu.

- Ja domājat, ka esat absorbējis gāzi vai ka gāze iekļuvusi jūsu acīs vai mutē, nekavējoties vērsieties pēc palīdzības pie ārsta.
- Lūdziet, lai izplatītājs nomaina lampas bloku un pārbauda projektorā iekšpusi.

Ja projektorā netiks ilgstoši izmantots, izņemiet baterijas no tāl vadības pults.

Tā neizdarīšana var izraisīt bateriju iztecēšanu, pārkaršanu, aizdegšanos vai uzsprāgšanu, kas var kļūt par cēloni ugunsgrēkam vai apkārtējās zonas piesārņojumam.

■ APKOPE

Lūdziet, lai izplatītājs reizi gadā iztīra projektorā iekšpusi.

Nepārtraukta projektorā izmantošana, kamēr tā iekšpusē sakrājušies putekļi, var izraisīt ugunsgrēku.

- Uzziniet maksu par tīrīšanu no izplatītāja.

Baterijas izņemšana

■ Tālvadības pults baterijas

1. Piespiediet mēlīti un paceliet vāciņu.

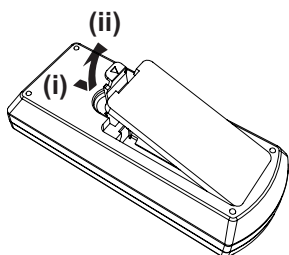

2. Izņemiet baterijas.

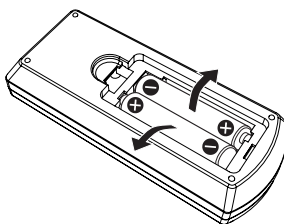

■ Interaktīvās gaismas pildspalvas baterijas

Rotējiet kā norādīts attēlā turpmāk.

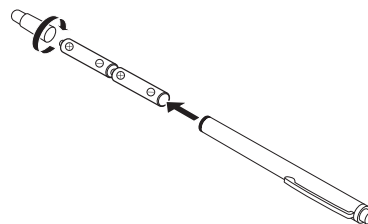

■ Preču zīmes

- Windows, Internet Explorer un Microsoft Edge ir Microsoft Corporation reģistrētas preču zīmes vai arī preču zīmes ASV un citās valstīs.
- Mac, macOS, iPad, iPhone, iPod touch un Safari ir Apple Inc. preču zīmes, kas reģistrētas ASV un citās valstīs.
- IOS ir Cisco preču zīme un reģistrēta preču zīme Amerikas Savienotajās Valstīs un citās valstīs, un to izmanto saskaņā ar licenci.
- Android un Google Chrome ir Google LLC. preču zīmes.
- HDMI logotips un termini HDMI un HDMI High-Definition Multimedia Interface ir HDMI Licensing Administrator, Inc. preču zīmes vai reģistrētas preču zīmes ASV un citās valstīs.
- Intel® ir Intel Corporation reģistrēta preču zīme Amerikas Savienotajās Valstīs un/vai citās valstīs.
- Uz preču zīmi PJLink attiecas preču zīmju tiesības Japānā, Amerikas Savienotajās Valstīs, kā arī citās valstīs un zonās.
- Crestron Connected, Crestron Connected logo, Crestron Fusion, Crestron RoomView un RoomView ir Crestron Electronics, Inc. preču zīmes vai reģistrētas preču zīmes ASV un/vai citās valstīs.
- Adobe, Acrobat, Flash Player un Reader ir Adobe Systems Incorporated reģistrētas preču zīmes vai preču zīmes Amerikas Savienotajās Valstīs un/vai citās valstīs.
- Daži no ekrāna izvēlnē lietotajiem fontiem ir Ricoh bitkartes fonti, ko ražo un pārdod Ricoh Company, Ltd.
- Visi citi šajā rokasgrāmatā minētie nosaukumi, uzņēmumu nosaukumi un produktu nosaukumi ir to attiecīgo īpašnieku preču zīmes vai reģistrētas preču zīmes.
Lūdzu, ņemiet vērā, ka simboli ® un ™ šajā rokasgrāmatā nav norādīti.

■ Šī produkta programmatūras informācija

Šis produkts ietver šādu programmatūru:

- (1) paša uzņēmuma Panasonic Connect Co., Ltd. vai tam neatkarīgi izstrādātu programmatūru;
- (2) programmatūru, kas ir trešās puses īpašums un licencēta uzņēmumam Panasonic Connect Co., Ltd.;
- (3) programmatūru, kas licencēta saskaņā ar GNU vispārējo publisko licenci, versija 2.0 (GPL V2.0);
- (4) programmatūru, kas licencēta saskaņā ar GNU LESSER vispārējo publisko licenci, versija 2.1 (LGPL V2.1); un/vai
- (5) atvērtā koda programmatūru, kas nav licencēta saskaņā ar GPL V2.0 un/vai LGPL V2.1.

Programmatūra, kas kategorizēta no (3). līdz (5). apakšpunktam, tiek izplatīta, cerot uz tās lietderību, taču NETIEK SNIEGTAS NEKĀDAS GARANTIJAS, pat ne netiešas garantijas par PIEMĒROTĪBU TIRDZNIECĪBAI vai CITAM KONKRĒTAM MĒRĶIM.

Vismaz trīs (3) gadus, sākot no šī izstrādājuma piegādes, uzņēmums Panasonic Connect Co., Ltd. nodrošinās jebkurai trešajai pusei, kas sazinās ar mums, izmantojot zemāk norādīto kontaktinformāciju, par maksu, kas nepārsniedz mūsu fiziskās pirmkoda izplatīšanas izmaksas — pilnīgu mašīnlasāmu attiecīgā pirmkoda eksemplāru, uz ko attiecas GPL V2.0, LGPL V2.1 vai citas licences, kas prasa šādi rīkoties, kā arī ievērojot attiecīgo paziņojumu par autortiesībām.

Kontaktinformācija: oss-cd-request@gg.jp.panasonic.com

Presenter Light izmanto turpmāk minētās programmatūras programmas.

Šī programmatūra ir daļēji balstīta uz Independent JPEG Group darbu.

■ Šajā lietošanas instrukcijā redzami attēli

- Projektora, izvēlnes ekrāna (OSD) un citu daļu attēli var atšķirties no faktiskā produkta.
- Datora ekrānā redzami attēli var atšķirties atkarībā no datora veida un operētājsistēmas.
- Projektora attēlojumi ar pievienotu strāvas vadu ir tikai piemēri. Komplektā iekļauto strāvas vadu forma atšķiras atkarībā no produkta iegādes valsts.

■ Atsauces lapas

- Atsauces lapas šajā rokasgrāmatā ir norādītas kā: (➡ 00. lpp.).
- Atsauces uz publikāciju “Lietošanas norādījumi — Darbības rokasgrāmata” ir norādītas šādi: (➡ Lietošanas norādījumi — Darbības rokasgrāmata).
Šajā rokasgrāmatā nosaukumi, kas atsaucas uz publikāciju “Lietošanas norādījumi — Darbības rokasgrāmata”, ir norādīti, izmantojot angļu valodas versiju.
Lai lejupielādētu publikāciju “Lietošanas norādījumi — Darbības rokasgrāmata” (PDF), lūdzu, apmeklējiet tīmekļa vietni (<https://panasonic.net/cns/projector/>).
Lai lasītu publikāciju “Lietošanas norādījumi — Darbības rokasgrāmata” (PDF), jābūt instalētai programmai Adobe® Acrobat® Reader®.

■ Noteikumi

- Šajā rokasgrāmatā piederums “bezvadu tālvadības pults” ir saukts par “tālvadības pultī”.

Piesardzības pasākumi lietošanas laikā

Produkta paredzētā lietošana

Produkts ir paredzēts nekustīgu/kustīgu attēlu signālu projicēšanai uz ekrāna no video aprīkojuma un datoriem.

Piesardzības pasākumi transportēšanas laikā

- Pārvadājot projektoru, rīkojieties ar to uzmanīgi un izvairieties no pārmērīgas vibrācijas un triecieniem. Tie var sabojāt iekšējos komponentus un izraisīt darbības traucējumus.
- Nepārvadājiet projektoru ar pagarinātu regulējamās kājiņas. Citādi regulējamās kājiņas var sabojāt.
- Nepārvietojiet un nepārvadājiet projektoru ar bezvadu moduli (modeļa nr.: AJ-WM50E / ET-WML100E). Citādi bezvadu moduli var sabojāt.

Piesardzības pasākumi uzstādīšanas laikā

■ Neuzstādiet projektoru ārpus telpām.

Šis projektoru ir paredzēts lietošanai tikai telpās.

■ Neuzstādiet projektoru tālāk norādītajās vietās.

- Vietās, kurās var būt vibrācija un triecieni, piemēram, automašīnās un transportlīdzekļos, jo tas var izraisīt iekšējo komponentu bojājumus vai darbības traucējumus.
- Jūras tuvumā, vai zonās, ko ietekmē kodīga gāze, jo korozija var sabojāt iekšējos komponentus vai izraisīt projektoru darbības traucējumus.
- Gaisa kondicionētāja izplūdes atveres tuvumā, Atkarībā no lietošanas apstākļiem ekrānam retos gadījumos var būt svārstības, ko rada sakarsēta gaisa plūsma no izplūdes atveres vai karsts vai atdzesēts gaiss. Nodrošiniet, lai no projektoru vai cita aprīkojuma izplūdes atveres vai gaisa kondicionētāja izplūstošais gaiss netiktu pūsts projektoru priekšpuses virzienā.
- Vietās, kur notiek krāsas temperatūras svārstības, piemēram, apgaismojuma ķermeņu (studijas lampu) tuvumā, Šādi rīkojoties, var saīsināt lampas kalpošanas laiku vai apvalks karstuma ietekmē var deformēties tiktāl, ka var izraisīt darbības traucējumus.
Sekojiēt projektoru ekspluatācijas vides temperatūrai.
- Augstsprieguma elektroapgādes līniju vai motoru tuvumā, jo tas var izraisīt projektoru darbības traucējumus.

■ Uzstādīšanas darbos (piemēram, griestu uzstādījumiem) lūdziet palīdzību kvalificētam tehnikam vai izplatītājam.

Lai nodrošinātu projektoru sniegumu un drošumu, uzstādot to pie griestiem vai augstā vietā, lūdziet palīdzību kvalificētam tehnikam vai izplatītājam.

■ Fokusa noregulēšana

Projektoru lēcu termiski ietekmē gaismas avota gaismā, izraisot fokusa nestabilitāti kādu brīdi tieši pēc ieslēgšanas. Ieteicams pirms fokusa noregulēšanas vismaz 30 minūtes nepārtraukti projicēt attēlus.

■ Neuzstādiet projektoru 2 700 m (8 858') vai lielākā augstumā virs jūras līmeņa.

■ Neizmantojiet projektoru vietā, kur apkārtējās vides temperatūra pārsniedz 40 °C (104 °F).

Projektoru lietošana vietā, kas atrodas šādā augstumā vai kurā ir pārāk augsta apkārtējās vides temperatūra, var samazināt komponentu darbību vai izraisīt darbības traucējumus.

■ Nesasveriet projektoru un nelieciet to uz sāna.

Nesasveriet projektoru korpusu vairāk par aptuveni $\pm 30^\circ$ vertikāli vai $\pm 15^\circ$ horizontāli. Pārmērīga noliekšana var samazināt komponentu darbību.

Leņķis, ko var koriģēt, izmantojot izvēlni [POSITION] → [SCREEN ADJUSTMENT] → [KEYSTONE], atrodas $\pm 15^\circ$ robežās. Ja projektoru vertikālais sagāzums attiecībā pret ekrāna virsmu pārsniedz 15° , vertikālā trapecveida izkropļojuma korekcija var nebūt iespējama.

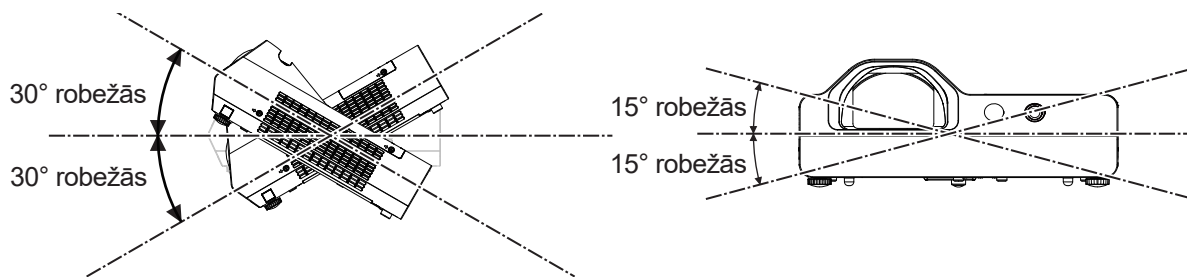

■ Piesardzības pasākumi projektorā uzstādīšanas laikā

- Izmantojiet regulējamās kājiņas tikai grīdas uzstādījumam un leņķa regulēšanai. Tā izmantošana citos nolūkos var sabojāt projektoru.
- Ja uzstādāt projektoru citādi, nevis uz grīdas ar regulējamās kājiņas vai pie griestiem ar griestu montāžas kronšteinu, tad izmantojiet četrus skrūvju caurumus montāžai pie griestiem (kā parādīts attēlā), lai piestiprinātu projektoru.
Šādā gadījumā ievietojiet (metāla) paplāksnes starp skrūvju caurumiem, kas paredzēti griestiem piestiprināmajai pamatnei un atrodas projektorā apakšā, un iestatīšanas virsmu, lai starp šīm daļām nebūtu atstarpes.
- Ar griezes momenta skrūvgriezi vai Allen dinamometrisko atslēgu pievelciet fiksācijas skrūves līdz norādītajiem pievilkšanas griezes momentiem. Nelietojiet elektriskos skrūvgriežus vai triecienskrūvgriežus.
(Skrūves diametrs: M4, ieskrūvēšanas dziļums projektorā: 10 mm (13/32"), skrūves pievilkšanas griezes moments: $1,25 \pm 0,2$ N m)

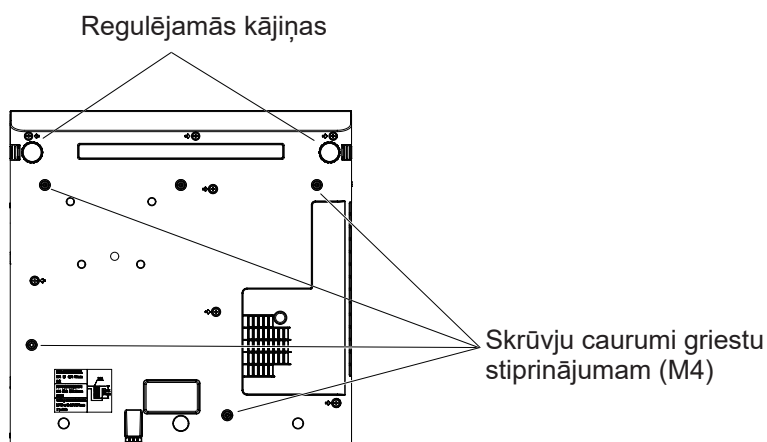

Skrūvju caurumu atrašanās vietas pie griestiem piestiprināmajai pamatnei un regulējamās kājiņas

- Nebloķējiet projektorā ieplūdes un izplūdes atveres.
- Nepieļaujiet, lai sildīts un atdzesēts gaiss no gaisa kondicionēšanas sistēmas tiktu tieši iepūsts projektorā ieplūdes un izplūdes atverēs.

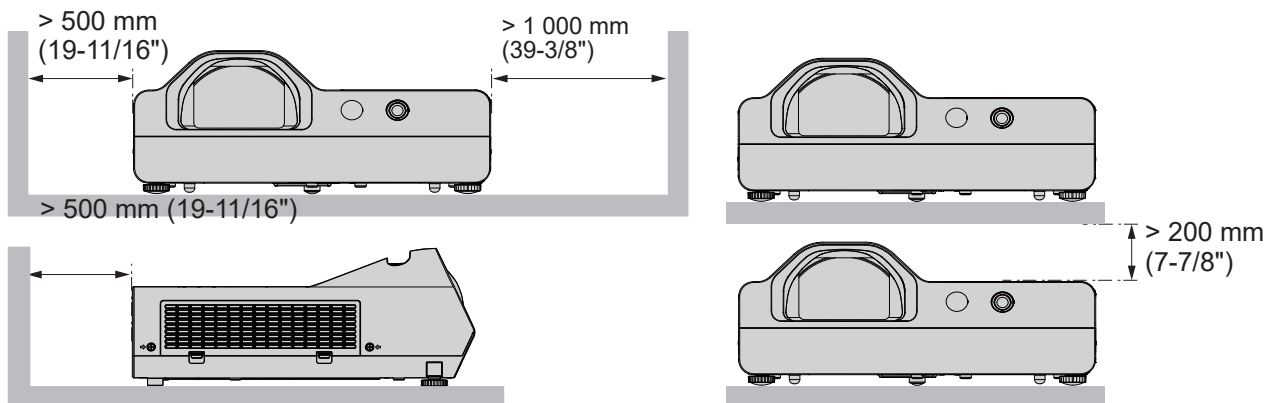

- Neuzstādiet projektoru norobežotā vietā.
Projektoru uzstādot norobežotā vietā, nepieciešama ventilācijas un/vai gaisa kondicionēšanas sistēma. Nepietiekamas ventilācijas gadījumā izplūdušais siltums var uzkrāties, ierosinot projektorā aizsargshēmas darbību.
- Panasonic Connect Co., Ltd. neuzņemsies atbildību par izstrādājuma bojājumiem, kas radušies nepiemērotas projektorā uzstādīšanas vietas izvēles rezultātā pat, ja spēkā vēl ir garantija.

Drošība

Veiciet drošības pasākumus, lai izvairītos no tālāk norādītajiem negadījumiem.

- Personīgās informācijas noplūde, lietojot šo produktu.
- Ļaunprātīga, nesankcionēta produkta izmantošana, ko veic trešā puse.
- Ļaunprātīga, trešās puses veikta iejaukšanās šī produkta izmantošanā vai tā apturēšana.

Veiciet pietiekamus drošības pasākumus.

- Lietojiet pēc iespējas grūtāk uzminamu paroli.
- Periodiski mainiet paroli. Paroli var iestatīt izvēlnē [SECURITY] → [PASSWORD CHANGE].
- Uzņēmums Panasonic Connect Co., Ltd. vai tā filiāles nekad tieši nepieprasīs jums norādīt paroli. Šāda vaicājuma gadījumā neatklājiet paroli.
- Tīklam, ar kuru ir savienota iekārta, jābūt aizsargātam ar ugunsūri vai citiem līdzekļiem.
- Iestatiet paroli tīmekļa vadībai un ierobežojiet to lietotāju skaitu, kuri var pieteikties. Tīmekļa vadības paroli var iestatīt izvēlnē [NETWORK] → [ADMINISTRATOR ACCOUNT] vai no lapas [Set up passwords], piekļūstot no tīmekļa.

■ Drošība, lietojot bezvadu LAN izstrādājumu

Bezvadu LAN priekšrocība ir iespēja informācijas apmaiņai starp datoru vai citu šādu aprīkojumu un bezvadu piekļuves punktu, izmantojot radioviļņus, nevis LAN kabeli, ja vien jūs atrodaties radiopārraides diapazonā. No otras puses, tā kā radioviļņi var pārvietoties caur šķērslī (piemēram, sienu) un ir pieejami no jebkuras vietas noteiktā diapazonā, nepietiekama drošības iestatījuma gadījumā var rasties tālāk norādītās problēmas.

- Pārsūtītie dati var tikt pārtverti
Ļaunprātīgas trešās puses var tīsuprāt pārtvert radioviļņus un uzraudzīt turpmāk minētos pārraidītos datus.
 - Personiskā informācija, piemēram, jūsu ID, parole, kredītkartes numurs
 - E-pasta saturs
- Nelikumīga piekļuve
Ļaunprātīga trešā persona bez atļaujas var piekļūt jūsu personīgajam vai uzņēmuma tīklam un iesaistīties šādās darbībās:
 - personiskās un/vai slepenas informācijas izgūšana (informācijas noplūde);
 - nepatiesas informācijas izplatīšana, uzdodoties par kādu konkrētu personu (elektroniskā maldināšana);
 - pārtvertās saziņas pārrakstīšana un aplamu datu izsniegšana (manipulācija);
 - tādas kaitīgas programmatūras kā datorvīrusi izplatīšana un jūsu datu un/vai sistēmas avārijas izraisīšana (sistēmas avārija).

Tā kā gandrīz visiem bezvadu LAN adapteriem vai piekļuves punktiem ir drošības līdzekļi šo problēmu novēršanai, jūs varat samazināt šo problēmu rašanās iespēju šī produkta izmantošanas laikā, veicot atbilstošus bezvadu LAN ierīces drošības iestatījumus.

Dažu bezvadu LAN ierīču drošības funkcijas var nebūt iestatītas uzreiz pēc iegādes. Lai samazinātu drošības problēmu rašanās iespēju, pirms bezvadu LAN ierīces lietošanas noteikti izveidojiet visus ar drošību saistītos iestatījumus saskaņā ar katras bezvadu LAN ierīces pievienotajām lietošanas instrukcijām.

Atkarībā no bezvadu LAN specifikācijām ļaunprātīga trešā persona ar īpašiem līdzekļiem var izjaukt drošības iestatījumus.

Panasonic Connect Co., Ltd. aicina klientus rūpīgi izvērtēt apdraudējumu, kas saistīts ar šī izstrādājuma lietošanu bez drošības iestatījumiem, un iesaka iestatīt drošības iestatījumus pēc savas izvēles un uz savu atbildību.

Piezīmes par bezvadu savienojuma izmantošanu

Projektora bezvadu savienojuma funkcija izmanto radioviļņus 2,4 GHz joslā.

Nav nepieciešama radiostacijas licence, bet pirms lietošanas ir pilnīgi jāizlasa un jāizprot tālāk norādītā informācija.

Papildpiederumu bezvadu modulis (moduļa nr.: AJ-WM50E/ET-WML100E) jāuzstāda, ja vēlaties izmantot šī projektora bezvadu LAN funkciju.

■ Neizmantojiet cita bezvadu aprīkojuma tuvumā.

Šis aprīkojums var izmantot tās pašas frekvenču joslas radioviļņus kā projektors.

Izmantojot projektoru šo ierīču tuvumā, radioviļņu traucējumi var padarīt neiespējamu saziņu vai arī saziņas ātrums var samazināties.

- Mikroviļņu krāsnis utt.
- Rūpniecības, ķīmijas un medicīnas iekārtas utt.

- Rūpnīcu radiostācijas kustīgo objektu, piemēram, rūpnīcu ražošanas līnijās izmantoto, identificēšanai.
- Īpašas zemas jaudas radiostācijas

■ Ja iespējams, projektorā tuvumā nelietojiet mobilos tālruņus, televizorus vai radioaparātus.

Mobilie tālruņi, televizori, radioaparāti un tamlīdzīgas ierīces izmanto dažādas radio joslas no projektorā, tāpēc neietekmē šo ierīču bezvadu sakarus vai pārraidi un uztveršanu. Tomēr projektorā radioviļņi var radīt audio vai video trokšņus.

■ Bezvadu sakaru radioviļņi nav uztverami aiz tērauda armatūras, metāla, betona utt. konstrukcijām.

Sakari ir iespējami caur sienām un grīdām, kas izgatavotas no tādiem materiāliem kā koks un stikls (izņemot stiklu, kura sastāvā ir stiepleņu režģis), bet ne caur sienām un grīdām, kas izgatavotas no tērauda armatūras, metāla, betona utt.

■ Cik vien iespējams, nelietojiet projektoru vietā, kur tiek ģenerēta statiskā elektrība.

Saziņai, izmantojot bezvadu LAN vai vadu LAN, var būt tendence uz traucējumiem, ja projektoru izmanto vietā, kur tiek ģenerēta statiskā elektrība vai troksnis.

Retos gadījumos LAN savienojums var netikt izveidots statiskās elektrības vai trokšņa dēļ, tāpēc šādā gadījumā izslēdziet projektoru, likvidējiet problemātiskās statiskās elektrības vai trokšņa avotu un atkal ieslēdziet projektoru.

■ Projektorā lietošana ārpus valsts

Ņemiet vērā, ka kanāliem un frekvencēm, kurās varat izmantot bezvadu LAN, ir ierobežojumi atkarībā no valsts vai reģiona.

Projektorā atbalstītā lietotnes programmatūra

Projektorā atbalsta tālāk norādīto lietotnes programmatūru. Lai skatītu sīkāku informāciju par katru lietotnes programmatūru vai to lejupielādētu, apmeklējiet tīmekļa vietni (<https://panasonic.net/cns/projector/>).

• Logo Transfer Software

Šī lietotņuprogrammatūra pārsūta uz projektoru sākotnējo attēlu, piemēram, uzņēmuma logotipu, kas tiek projicēts sākumā.

• Multi Monitoring & Control Software

Šī lietotnes programmatūra uzrauga un vada vairākas displeja ierīces (projektoru un plakanā paneļa displeju), kas pievienotas iekštīklam.

• Savlaicīgā brīdinājuma programmatūra

Šī spraudņa programmatūra uzrauga displeja ierīču un to perifēro ierīču statusu iekštīklā un ziņo par šāda aprīkojuma anomāliju, kā arī konstatē iespējamās anomālijas pazīmes. "Multi Monitoring & Control Software" ir priekšinstalēta "Savlaicīgā brīdinājuma programmatūra". Lai lietotu šīs spraudņa programmatūras savlaicīgā brīdinājuma funkciju, izmantotajā datorā instalējiet "Multi Monitoring & Control Software". Iespējot savlaicīgā brīdinājuma funkciju, tā informē par displeja ierīču patērējamo materiālu nomaiņas, katras displeja ierīču daļas tīrīšanas un displeja ierīču komponentu nomaiņas aptuveno laiku, ļaujot jau iepriekš veikt apkopi.

Savlaicīgā brīdinājuma funkciju var izmantot, pēc "Multi Monitoring & Control Software" instalēšanas datorā bez maksas reģistrējot ne vairāk kā 2048 displeja ierīces uz 90 dienām. Lai turpinātu lietošanu pēc 90 dienām, jāiegādājas "Savlaicīgā brīdinājuma programmatūra" (ET-SWA100 sērija) un jāveic aktivizācija. Turklāt uzraudzībai reģistrējamo displeja ierīču skaits atšķiras atkarībā no licences tipa. Sīkāku informāciju skatiet "Multi Monitoring & Control Software" lietošanas instrukcijās.

• Presenter Light Software

Šī lietotņuprogrammatūra, kas ir saderīga ar Windows datoriem, pārraida datora ekrānu uz projektoru, izmantojot bezvadu LAN vai vadu LAN.

• Wireless Projector

Šo lietotņuprogrammatūru operētājsistēmai iOS/Android izmanto, lai projicētu failus, piemēram, PDF vai attēlu, pārsūtot uz projektoru ar bezvadu LAN.

• LightPen3 Software / Whiteboard Software

Šī lietotņuprogrammatūra ļauj lietotājiem rakstīt vai zīmēt uz projektorā projekcijas ekrāna, izmantojot iekļauto interaktīvo gaismas pildspalvu vai neobligāto interaktīvo rādītāju (modelis Nr. ET-PNT100). Šī lietotņuprogrammatūra ir nepieciešama, lai lietotu interaktīvo funkciju.

Glabāšana

Glabājiet projektoru sausā telpā.

Atbrīvošanās no izstrādājuma

Likvidējot izstrādājumu, vaicājiet par pareizajām likvidēšanas metodēm vietējai varas iestādei vai izplatītājam. Lampa satur dzīvsudrabu. Atbrīvojoties no izlietotās lampas, vaicājiet par pareizu rīcību tuvākajām vietējām varas iestādēm vai izplatītājam.

Izlietotās baterijas utilizējiet atbilstoši norādījumiem vai vietējiem likumiem vai vadlīnijām.

Piesardzības pasākumi lietošanas laikā

■ Labas attēla kvalitātes iegūšana

Lai skatītu labas kvalitātes attēlu ar lielu kontrastu, sagatavojiet atbilstošu vidi. Aizveriet logu aizkarus vai žalūzijas un izslēdziet visas ekrāna tuvumā esošās lampas, lai gaisma no ārpuses vai gaisma no telpas lampām neapgaismotu ekrānu.

■ Projekcijas lēca

- Nepieskarieties projektora lēcas virsmai ar kailām rokām.

Ja uz lēcas virsmas ir pirkstu nospiedumi vai citi netīrumi, tie tiks palielināti un projicēti uz ekrāna.

- Neslaukiet lēcu ekspluatācijas laikā.

Lēcas tīrīšana ekspluatācijas laikā var izraisīt svešķermeņu pieķeršanos lēcai vai lēcas virsmas bojājumu.



Norāde uz projektora

■ LCD panelis

Šī projektora displeja ierīce sastāv no trim LCD paneļiem. Kaut arī LCD panelis ir augstas precizitātes tehnoloģijas izstrādājums, daži no projicētā attēla pikseliem var būt pazuduši vai pastāvīgi degt. Lūdzu, ņemiet vērā, ka šis nav darbības traucējums.

Rādot nekustīgu attēlu ilgāku laiku, LCD paneļos var parādīties pēcattēls. Ja tā notiek, stundu vai ilgāk testa paraugā rādiet pilnīgi baltu ekrānu.

■ Optiskie komponenti

Projektora darbība vidē, kurā ir augsta temperatūra vai daudz putekļu vai tabakas dūmu, saīsina optisko komponentu, piemēram, LCD paneļa un polarizācijas plāksnes, kalpošanas laiku, un tie, iespējams, būs jāmaina drīzāk nekā pēc viena lietošanas gada. Lai iegūtu sīkāku informāciju, konsultējieties ar izplatītāju.

■ Lampa

Projektora gaismas avots ir dzīvsudraba lampa ar augstu iekšējo spiedienu.

Augstspiediena dzīvsudraba lampai ir tālāk norādītās īpašības.

- Lietošanas laikā lampas spilgtums samazinās.
- Trieciena vai ieplaisāšanas dēļ lampa var saplīst ar skaņu vai var saīsināties tās kalpošanas laiks.
- Lampas kalpošanas laiks ir ļoti atšķirīgs atkarībā no individuālajām īpatnībām un lietošanas apstākļiem. It īpaši nepārtraukta lietošana ilgāk kā 6 stundas un bieža barošanas ieslēgšana/izslēgšana ievērojami paslīktina lampas stāvokli un ietekmē tās darbības ilgumu.
- Retos gadījumos lampa saplīst neilgi pēc projekcijas.
- Saplīšanas risks pieaug, ja lampu lieto pēc tās nomaiņas cikla beigām. Atcerieties nomainīt lampu regulāri. (“When to replace the lamp unit” (➔ Lietošanas norādījumi — darbības rokasgrāmata), “Replacing the lamp unit” (➔ Lietošanas norādījumi — darbības rokasgrāmata)).
- Ja lampa saplīst, tās iekšpusē esošā gāze izplūst kā dūmi.
- Ieteicams glabāt nomaiņas spuldzes rezervei.

■ Datora un ārējo ierīču savienojumi

Pievienojot datoru vai kādu ārēju ierīci, uzmanīgi izlasiet arī šajā rokasgrāmatā sniegto informāciju par strāvas vadu un ekranēto kabeļu lietošanu.

Piederumi

Pārliecinieties, vai projektorā komplektā ir tālāk norādītie piederumi. Starp simboliem < > redzamais skaitlis norāda piederumu skaitu.

Bezvadu tālvadības pults <1> (N2QAYA000216)

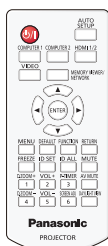

Strāvas vads (K2CT3YY00080)

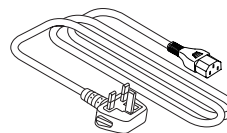

(K2CM3YY00040)

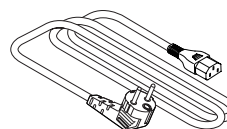

AAA/R03 vai AAA/LR03 baterija <6>

(2 — tālvadības pultij 4 — interaktīvajai gaismas pildspalvai)

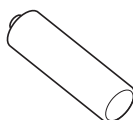

USB kabelis <1> (K1YB04000003)



Interaktīvā gaismas pildspalva <2> (ET-PEN100)

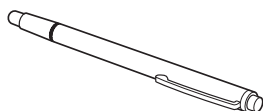

Uzmanību!

- Pēc projekta izsaiņošanas pareizi atbrīvojieties no strāvas vada vāciņa un iepakojuma materiāla.
- Izmantojiet nodrošināto strāvas vadu tikai šim projektoram.
- Ja kāds no piederumiem pazūd, sazinieties ar izplatītāju.
- Mazās daļas glabājiet atbilstoši un sargājiet no maziem bērniem.

Piezīme

- Piederumu daļu numuri var tikt mainīti bez iepriekšēja brīdinājuma.

Papildu piederumi

Opcijas	Modeļa nr.
Griestiem piestiprināmās pamatnes kronšteins	ET-PKL100H (augstiem griestiem) ET-PKL100S (zemiem griestiem) ET-PKL430B (projektorā montāžas kronšteins)
Rezerves lampas bloks	ET-LAL510
Rezerves filtra bloks	ET-RFL300
D-SUB - S video pārejas kabelis	ET-ADSV
Interaktīvā gaismas pildspalva	ET-PEN100
Interaktīvais rādītājs	ET-PNT100
Bezvadu modulis	AJ-WM50E/ET-WML100E
Savlaicīgā brīdinājuma programmatūra (Pamatlicence / licence 3 gadiem)	ET-SWA100 sērija*

* Modeļa numura piedēklis atšķiras atkarībā no licences veida.

Piezīme

- Papildu piederumu modeļu numuri var tikt mainīti bez iepriekšēja paziņojuma.

Projektora ieslēgšana/izslēgšana

Projektora ieslēgšana

Pirms projektora ieslēgšanas pārliecinieties, vai ir pareizi savienots projektorš un ārējās ierīces.

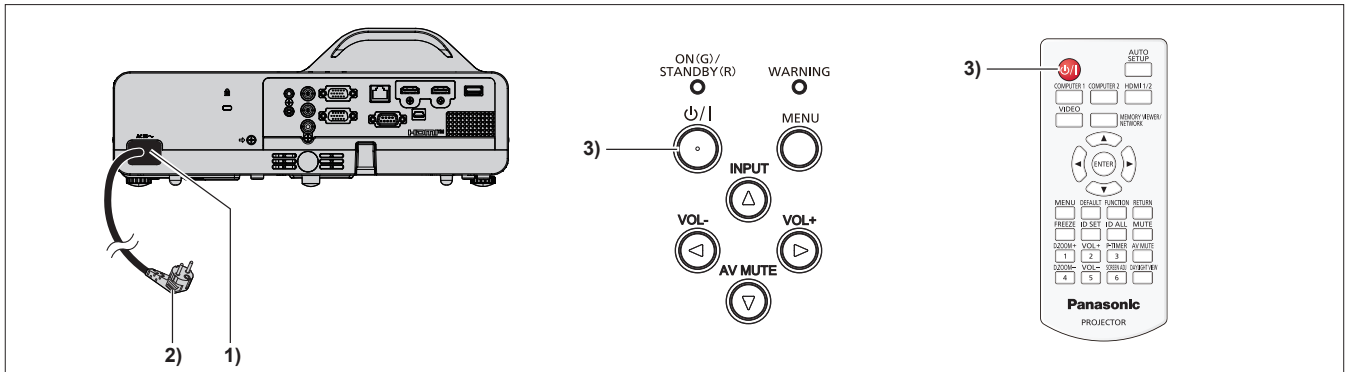

1) Pievienojiet strāvas vadu pie projektora korpusa.

2) Pievienojiet strāvas vada spraudni pie kontaktligzdas.

- Barošanas indikators <ON(G)/STANDBY(R)> iedegas vai mirgo sarkanā krāsā, un projektorš pārslēdzas gaidstāves režīmā.

3) Nospiediet strāvas pogu <⏻/|>.

- Strāvas indikators <ON(G)/STANDBY(R)> deg zaļā krāsā, un attēls drīz vien tiek projicēts uz ekrāna.

* Papildinformāciju skatiet dokumentā „Lietošanas norādījumi – Darbības rokasgrāmata”.

Projektora izslēgšana

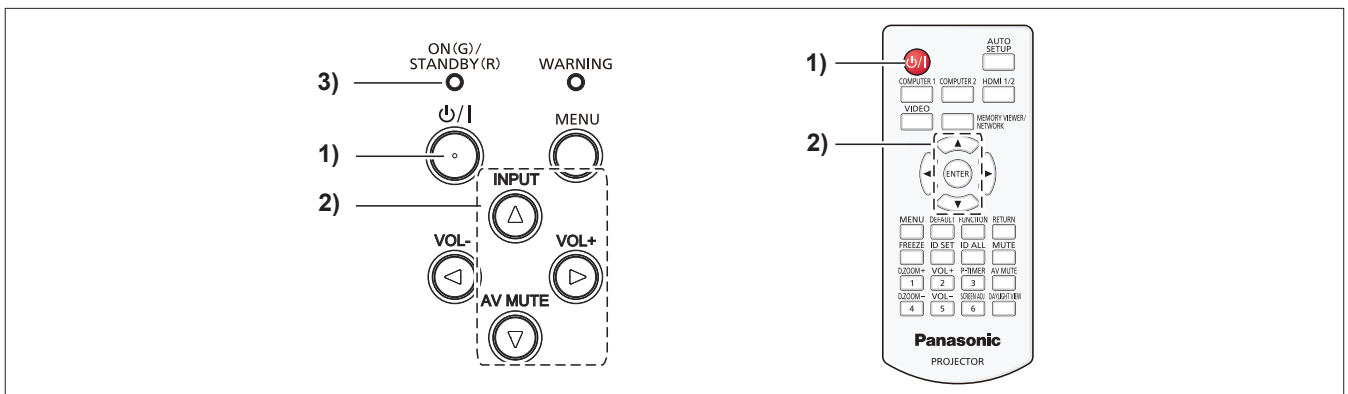

1) Nospiediet strāvas pogu <⏻/|>.

- Tiek atvērts apstiprinājuma ekrāns [POWER OFF].

2) Nospiediet ▲▼, lai atlasītu [OK], un pēc tam nospiediet tālvadības pults pogu <ENTER> vai vadības paneļa pogu ►.

(Vai vēlreiz piespiediet strāvas pogu <⏻/|>.)

- Attēla projekcija apstājas, un barošanas indikators <ON(G)/STANDBY(R)> deg oranžā krāsā. (Ventilators joprojām darbojas.)

3) Pagaidiet, līdz barošanas indikators <ON(G)/STANDBY(R)> iedegas vai mirgo sarkanā krāsā.

- Kad strāvas indikators <ON(G)/STANDBY(R)> deg vai mirgo sarkanā krāsā, projektorš pārslēdzas gaidstāves režīmā.

4) Atvienojiet strāvas vada spraudni no kontaktligzdas.

* Papildinformāciju skatiet dokumentā „Lietošanas norādījumi – Darbības rokasgrāmata”.

Nolietoto elektronisko ierīču un elektropreču un bateriju utilizācija Tikai Eiropas valstīs ar utilizācijas sistēmu



Šis simbols, kas izvietots uz ražojumiem, iesaiņojuma un/vai pavaddokumentiem nozīmē, ka nolietotās elektroniskās ierīces un elektropreces, kā arī baterijas nedrīkst izmest kopā ar parastiem mājāsaimniecības atkritumiem. Nogādājiet nolietotos ražojumus un nokalpojušās baterijas tālākai apstrādei, pārstrādei, resp., materiālu otrreizējai pārstrādei attiecīgajās atkritumu savākšanas vietās saskaņā spēkā esošajām likumdošanas prasībām. Nododot šos ražojumus un baterijas profesionālai utilizācijai, jūs palīdzēsiet saudzēt vērtīgus resursus un novērsīsiet iespējamo kaitējumu cilvēku veselībai un un apkārtējai videi.

Lai iegūtu plašāku informāciju par atkritumu savākšanu un otrreizējo pārstrādi, lūdzam vērsties savā vietējā atkritumu pārstrādes uzņēmumā. Saskaņā ar nacionālo likumdošanu par nepareizu šāda veida atkritumu utilizēšanu var uzlikt naudas sodu.



Norāde par baterijas simbolu (simbols apakšā)

Šis simbols var būt attēlots kombinācijā ar ķīmiskās vielas simbolu. Tādā gadījumā tas ir apzīmēts atbilstoši attiecīgo Direktīvu prasībām, kas pieņemtas attiecībā uz attiecīgo ķīmikāliju.

Panasonic Connect Co., Ltd.

Web Site: <https://panasonic.net/cns/projector/>
© Panasonic Connect Co., Ltd. 2022

W0420JY1042 -PT