

Instruções de Utilização Guia Básico

Projektor LCD Utilização comercial

Número do modelo **PT-TW381R**

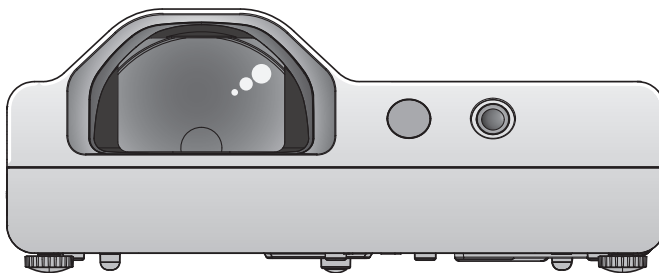

Ler antes de utilizar

Para obter mais informações sobre este produto, consulte as "Instruções de Utilização - Manual Funcional".

Para transferir as "Instruções de Utilização - Manual Funcional", visite o nosso website (<https://panasonic.net/cns/projector/>).

- Só as "Instruções de Utilização - Guia Básico" (este documento) são fornecidas no seu idioma.
Para obter detalhes, leia as "Instruções de Utilização - Manual Funcional" noutros idiomas.

Obrigado por adquirir este produto Panasonic.

- Antes de operar este produto, leia atentamente as instruções e guarde este manual para utilização futura.
- Antes de utilizar o projetor, certifique-se de que lê "Leia isto primeiro!" (➔ páginas 3 a 8).

PJLink™

Índice

Leia isto primeiro!	3
----------------------------------	----------

Preparação

Precauções de utilização.....	10
A utilização prevista do produto	10
Cuidados ao transportar o produto.....	10
Cuidados ao instalar o produto	10
Segurança	11
Notas sobre a utilização de uma ligação sem fios	12
Software de aplicação suportado pelo projetor	13
Armazenamento	13
Eliminação	14
Cuidados a ter na utilização do produto.....	14
Acessórios	15
Acessórios opcionais.....	16

Operações básicas

Ligar/desligar o projetor	17
Ligar o projetor	17
Desligar o projetor	17

Leia isto primeiro!

ADVERTÊNCIA: ESTE APARELHO DEVE POSSUIR UMA LIGAÇÃO À TERRA.

ADVERTÊNCIA: Para evitar danos resultantes de incêndio ou choque elétrico, não exponha este aparelho à chuva ou humidade. Este dispositivo não se destina a ser utilizado no campo de visão direta nos locais de trabalho de apresentação visual. Para evitar reflexos incômodos nos locais de trabalho de apresentação visual, este dispositivo não deve ser colocado no campo de visão direta. O equipamento não se destina a ser utilizado numa estação de trabalho de vídeo em conformidade com BildscharbV.

O nível de pressão sonora na posição do operador é igual ou inferior a 70 dB (A) de acordo com a norma ISO 7779.

ADVERTÊNCIA:

1. Retire a ficha da tomada de alimentação quando a unidade não for utilizada por um período de tempo prolongado.
2. Para evitar choques elétricos, não retire a tampa. Não tem peças passíveis de serem reparadas pelo utilizador no interior. Solicite serviço de assistência a pessoal qualificado.
3. Não retire o pino de ligação à terra na tomada principal. Este aparelho está equipado com uma ficha de alimentação do tipo ligação à terra trifurcada. Esta ficha só encaixa numa tomada principal do tipo ligação à terra. É uma característica de segurança. Se não conseguir inserir a ficha na tomada de alimentação, contacte um electricista. Não elimine a finalidade da ficha de ligação à terra.

ADVERTÊNCIA: PARA REDUZIR O RISCO DE INCÊNDIO OU CHOQUE ELÉTRICO, NÃO EXPONHA ESTE PRODUTO A CHUVA OU HUMIDADE.

ADVERTÊNCIA: RISCO DE CHOQUE ELÉTRICO. NÃO ABRIR.



Indicado no projetor



O símbolo de raio terminado em seta, dentro de um triângulo equilátero, destina-se a alertar o utilizador da presença de "tensão perigosa" sem isolamento na caixa do produto que pode ter uma magnitude suficiente para representar um risco de choque elétrico para as pessoas.



O ponto de exclamação dentro de um triângulo equilátero destina-se a alertar o utilizador da presença de instruções importantes de operação e manutenção (assistência) na literatura que acompanha o produto.

ADVERTÊNCIA:



DESLIGUE A ALIMENTAÇÃO E RETIRE A FICHA DE ALIMENTAÇÃO DA TOMADA DE PAREDE ANTES DE SUBSTITUIR A UNIDADE DA LÂMPADA.

ADVERTÊNCIA: Não olhe para a luz emitida pela lente enquanto o projetor estiver a ser utilizado.

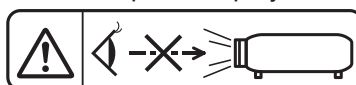

Indicado no projetor

Leia isto primeiro!

ADVERTÊNCIA: Não coloque objetos à frente da lente enquanto o projetor estiver a ser utilizado.



Indicado no projetor

CUIDADO: Para garantir uma conformidade permanente, siga as instruções de instalação anexas. Inclui a utilização do cabo de alimentação fornecido e dos cabos de interface blindados ao estabelecer ligação com o computador ou dispositivos periféricos. Além disso, quaisquer alterações ou modificações não autorizadas a este equipamento podem anular a autoridade do utilizador em operar este dispositivo.

É um dispositivo para projetar imagens num ecrã, etc., e não se destina a ser utilizado como iluminação interior num ambiente doméstico.

Diretiva 2009/125/CE

Fabricado por: Panasonic Connect Co., Ltd.
4-1-62 Minoshima, Hakata-ku, Fukuoka 812-8531, Japão

Importador: Panasonic Connect Europe GmbH

Representante Autorizado na UE: Panasonic Testing Centre
Winsbergring 15, 22525 Hamburgo, Alemanha

ADVERTÊNCIA:

■ ALIMENTAÇÃO

É necessário que a tomada elétrica ou o disjuntor do circuito fiquem perto do equipamento, devendo ser facilmente acessíveis caso ocorra algum problema. Se ocorrer algum dos seguintes problemas, corte a alimentação elétrica imediatamente.

A utilização contínua do projetor nestas condições irá resultar em incêndio ou choque elétrico.

- Se algum objeto estranho ou água entrar para o interior do projetor, corte a alimentação elétrica.
- Se o projetor cair ou a estrutura exterior partir, corte a alimentação elétrica.
- Se observar fumo, odor estranho ou ruído proveniente do projetor, corte a alimentação elétrica.

Contacte um centro de assistência autorizado para obter reparações e não tente reparar o projetor.

Durante uma tempestade, não toque no projetor ou no cabo.

Podem ocorrer choques elétricos.

Não faça nada que possa danificar o cabo ou a ficha de alimentação.

Se o cabo de alimentação for utilizado danificado, resultará em choques elétricos, curto-circuitos ou incêndio.

- Não danifique o cabo de alimentação, modifique o mesmo, coloque-o perto de quaisquer objetos quentes, dobre-o excessivamente, torça-o, coloque objetos pesados sobre o mesmo ou enrole-o num feixe.

Peça a um centro de assistência autorizado para efetuar quaisquer reparações que possam ser necessárias ao cabo de alimentação.

Insira completamente a ficha de alimentação na tomada de parede e o conector de alimentação no terminal do projetor.

Se a ficha não for inserida corretamente, podem ocorrer choques elétricos ou sobreaquecimento.

- Não utilize fichas danificadas ou tomadas de parede que se estejam a soltar da parede.

Não utilize qualquer outro cabo de alimentação que não o fornecido.

O incumprimento desta recomendação irá resultar em choques elétricos ou incêndio. Note que se não utilizar o cabo de alimentação fornecido para ligar o dispositivo à terra no lado da tomada, pode resultar em choques elétricos.

Limpe a ficha de alimentação regularmente para evitar que fique coberta de pó.

O incumprimento desta recomendação irá provocar um incêndio.

- Se houver acumulação de pó no cabo de alimentação, a humidade resultante pode danificar o isolamento.
- Se não utilizar o projetor por um período de tempo prolongado, retire a ficha de alimentação da tomada de parede.

Retire a ficha de alimentação da tomada de parede e limpe-a regularmente com um pano seco.

Não manuseie a ficha de alimentação e o conector de alimentação com as mãos molhadas.

O incumprimento desta recomendação irá resultar em choques elétricos.

Não sobrecarregue a tomada de parede.

Se o fornecimento de energia estiver sobrecarregado (por exemplo, ao utilizar demasiados adaptadores), pode haver sobreaquecimento e resultar em incêndio.

■ NA UTILIZAÇÃO/INSTALAÇÃO

Não coloque o projetor sobre materiais suaves, tais como carpetes ou tapetes de esponja.

Tal provoca o sobreaquecimento do projetor, o que pode causar queimaduras, incêndio ou danos no projetor.

Não instale o projetor em locais húmidos ou empoeirados ou em locais nos quais o projetor possa entrar em contacto com fumo oleoso ou vapor.

Utilizar o projetor nessas condições irá resultar em incêndio, choques elétricos ou deterioração de componentes. A deterioração de componentes (tal como suportes para montagem no teto) pode provocar a queda do projetor montado no teto.

Não instale este projetor num local que não seja suficientemente forte para suportar todo o peso do projetor ou no topo de uma superfície que esteja inclinada ou instável.

O incumprimento desta recomendação irá provocar a queda ou derrubamento do projetor, podendo resultar em lesões graves ou danos.

O trabalho de instalação (tal como suporte para montagem no teto) só deve ser realizado por um técnico qualificado.

Se a instalação não for realizada e fixada corretamente, pode provocar lesões ou acidentes, tais como choques elétricos.

- Certifique-se de que utiliza o fio fornecido com o suporte para montagem no teto como uma medida de segurança adicional para impedir a queda do projetor (instale numa localização diferente do suporte para montagem no teto).

ADVERTÊNCIA:

Não instale o projetor num sítio de passagem de pessoas.

Alguma pessoa pode chocar com o projetor ou tropeçar no cabo de alimentação, o que pode resultar em incêndio, choque elétrico ou ferimentos.

Não cubra as aberturas de entrada/saída de ar.

Tal provoca o sobreaquecimento do projetor, o que pode desencadear um incêndio ou danos no projetor.

- Não coloque o projetor em locais estreitos e com má ventilação.
- Não coloque o projetor sobre panos ou papéis, sob o risco de serem sugados para a abertura de entrada de ar.
- Garanta uma distância mínima de 1 m (39-3/8") entre quaisquer paredes ou objetos e a abertura de saída, e de pelo menos 50 cm (19-11/16") entre quaisquer paredes ou objetos e a abertura de entrada.

Não coloque as mãos ou outros objetos perto da abertura de saída de ar.

Pode resultar em queimaduras, lesões nas suas mãos ou danos materiais.

- Da abertura de saída de ar dá-se a expulsão de ar quente. Afaste as suas mãos, o rosto ou outros objetos incapazes de resistir à exposição ao calor desta abertura.

Não olhe para a luz emitida pela lente, nem coloque a pele na direção da mesma, enquanto o projetor estiver a ser utilizado.

Tal pode provocar lesões ou perda de visão.

- É emitida uma luz forte pela lente do projetor. Não olhe nem coloque diretamente as mãos nesta luz.
- Tome um cuidado especial para não deixar que crianças pequenas olhem para a lente. Além disso, desligue a alimentação e a alimentação principal quando estiver afastado do projetor.

Nunca tente remodelar ou desmontar o projetor.

Altas tensões podem provocar incêndio ou choques elétricos.

- Relativamente a qualquer trabalho de inspeção, ajuste e reparação, contacte um centro de assistência autorizado.

Não permita a entrada de objetos metálicos, objetos inflamáveis ou líquidos no projetor. Não deixe o projetor ficar molhado.

Tal pode provocar curto-circuitos ou sobreaquecimento e resultar em incêndio, choque elétrico ou avaria do projetor.

- Não coloque recipientes de líquido ou objetos metálicos perto do projetor.
- Se houver entrada de líquido no projetor, consulte o seu distribuidor.
- Deve ser prestada uma atenção especial às crianças.

Utilize o suporte de montagem no teto especificado pela Panasonic Connect Co., Ltd.

A utilização de outro suporte de montagem no teto diferente do especificado resultará em acidentes de queda.

- Fixe o cabo de segurança fornecido ao suporte para montagem no teto para impedir a queda do projetor.

■ ACESSÓRIOS

Não utilize nem manuseie as pilhas indevidamente e considere o seguinte.

O incumprimento desta recomendação irá provocar queimaduras, fuga das pilhas, sobreaquecimento, explosão ou incêndio.

- Não utilize pilhas não especificadas.
- Não carregue pilhas secas.
- Não desmonte pilhas secas.
- Não aqueça as pilhas nem as coloque em água ou chamas.
- Não deixe os terminais + e - das pilhas entrar em contacto com objetos metálicos, tais como colares ou ganchos para o cabelo.
- Não guarde ou transporte pilhas com objetos metálicos.
- Guarde as pilhas num saco de plástico e mantenha-as afastadas de objetos metálicos.
- Certifique-se de que as polaridades (+ e -) estão corretas ao inserir as pilhas.
- Não utilize uma pilha nova com uma pilha antiga nem misture diferentes tipos de pilhas.
- Não utilize pilhas com o revestimento exterior a descamar ou removido.

Não deixe que as crianças tenham acesso às pilhas.

A ingestão acidental dos mesmos pode provocar danos corporais.

- Em caso de ingestão, procure assistência médica imediatamente.

Se houver fuga do fluido da pilha, não toque no mesmo com as mãos nuas e tome as seguintes medidas, se necessário.

- O contacto de fluido da pilha na pele ou vestuário pode resultar em inflamação ou lesões dérmicas. Lave com água potável e procure assistência médica imediatamente.
- O contacto de fluido da pilha com os olhos pode resultar na perda de visão. Neste caso, não esfregue os olhos. Lave com água potável e procure assistência médica imediatamente.

ADVERTÊNCIA:

Não remova parafusos não especificados durante a substituição da unidade da lâmpada.

Tal pode provocar choques elétricos, queimaduras ou lesões.

Não desmonte a unidade da lâmpada.

Se a lâmpada partir, pode provocar lesões.

Substituição da lâmpada

A lâmpada tem uma pressão interna elevada. Se manuseada indevidamente, resultará em explosões e lesões ou acidentes graves.

- A lâmpada pode explodir facilmente se bater contra objetos duros ou cair.
- Antes de substituir a unidade da lâmpada, certifique-se de que desliga a alimentação e retira a ficha de alimentação da tomada de parede.
Caso esta recomendação não seja cumprida, pode resultar em choques elétricos ou explosões.
- Ao substituir a unidade da lâmpada, desligue a alimentação e deixe a lâmpada arrefecer durante pelo menos uma hora antes de a manusear, caso contrário pode queimar-se.

Retire as pilhas esgotadas do controlo remoto imediatamente.

- Deixá-las na unidade pode resultar na fuga de fluido, sobreaquecimento ou explosão das pilhas.

CUIDADO:

■ ALIMENTAÇÃO

Ao desligar o cabo de alimentação, certifique-se de que segura a ficha de alimentação e o conector de alimentação.

Se puxar o cabo de alimentação, pode danificar o fio e irá resultar em incêndio, curto-circuitos ou choques elétricos graves.

Quando não utilizar o projetor por um período de tempo prolongado, desligue a ficha de alimentação da tomada de parede.

O incumprimento desta recomendação pode resultar em incêndio ou choque elétrico.

Desligue a ficha de alimentação da tomada de parede antes de efetuar qualquer limpeza e substituir a unidade.

Caso esta recomendação não seja cumprida, pode resultar em choques elétricos.

■ NA UTILIZAÇÃO/INSTALAÇÃO

Não coloque objetos pesados na parte superior do projetor.

O incumprimento desta recomendação pode provocar o desequilíbrio de queda do projetor, o que pode resultar em danos ou lesões. O projetor irá danificar ou deformar-se.

Não se apoie neste projetor.

Pode cair ou o projetor pode partir, resultando em lesões.

- Tome um cuidado especial para não deixar que crianças pequenas se apoiem ou sentem no projetor.

Não coloque o projetor em localizações extremamente quentes.

Tal irá provocar a deterioração do revestimento externo ou componentes internos ou resultar em incêndio.

- Tenha um cuidado especial em localizações expostas à luz direta solar ou perto de aquecedores.

Não instale o projetor numa localização na qual possa ocorrer contaminação por salmoura ou gás corrosivo.

Tal pode causar avarias no projetor devido à corrosão.

Não coloque objetos na frente da lente enquanto o projetor estiver a ser utilizado.

Não obstrua a projeção com objetos colocados à frente da objetiva de projeção.

Tal pode causar incêndio, danos no objeto ou avaria do projetor.

- A objetiva do projetor emite uma luz muito forte.

Não se coloque na frente da lente enquanto o projetor estiver a ser utilizado.

Tal pode provocar danos e queimaduras no vestuário.

- A objetiva do projetor emite uma luz muito forte.

Desligue sempre todos os cabos antes de mover o projetor.

Mover o projetor com os cabos ligados pode danificar os cabos, o que irá provocar incêndio ou choques elétricos.

Ao montar o projetor no teto, evite que os parafusos de montagem e o cabo de alimentação entrem em contacto com as peças metálicas no teto.

O contacto com peças metálicas no teto pode provocar choques elétricos.

CUIDADO:

Nunca ligue auscultadores e auriculares no terminal <VARIABLE AUDIO OUT>.

Uma pressão sonora excessiva dos auriculares e auscultadores pode provocar perda auditiva.

■ ACESSÓRIOS

Não utilize a unidade da lâmpada antiga.

Se for utilizada, pode provocar a explosão da lâmpada.

Se a lâmpada estiver partida, ventile imediatamente a sala. Não toque nem aproxime o rosto das peças partidas.

O incumprimento desta recomendação fará com que o utilizar absorva o gás libertado quando a lâmpada partiu, o que contém praticamente a mesma quantidade de mercúrio das lâmpadas fluorescentes, e as peças partidas irá provocar lesões.

- Se considerar que absorveu o gás ou que o gás entrou em contacto com os olhos ou boca, procure assistência médica imediatamente.
- Peça ao seu distribuidor para substituir a unidade da lâmpada e verificar o interior do projetor.

Quando não utilizar o projetor por um período de tempo prolongado, retire as pilhas do controlo remoto.

O incumprimento desta recomendação irá provocar a fuga das pilhas, sobreaquecimento, incêndio ou explosão, o que pode resultar em incêndio ou contaminação da área circundante.

■ MANUTENÇÃO

Peça ao seu distribuidor para efetuar a limpeza do interior do projetor uma vez por ano.

A utilização contínua do projetor com pó acumulado no interior pode resultar em incêndio.

- Relativamente à taxa de limpeza, pergunte ao seu distribuidor.

Remover as pilhas

■ Pilhas do controlo remoto

1. Prima a guia e levante a tampa.

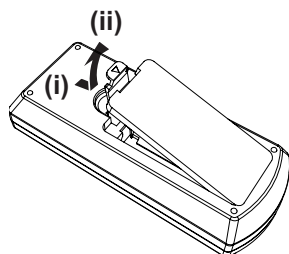

2. Retire as pilhas.

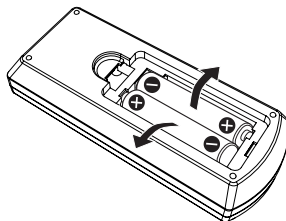

■ Pilhas da caneta ótica interativa

Rode como mostrado na figura abaixo.

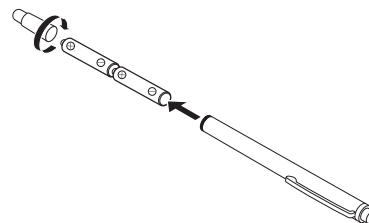

■ Marcas comerciais

- Windows, Internet Explorer e Microsoft Edge são marcas comerciais ou marcas comerciais registadas da Microsoft Corporation nos Estados Unidos da América e noutros países.
- Mac, macOS, iPad, iPhone, iPod touch e Safari são marcas comerciais da Apple Inc., registadas nos Estados Unidos da América e noutros países.
- IOS é uma marca comercial e marca comercial registada da Cisco nos Estados Unidos da América e noutros países, e utilizada sob licença.
- Android e Google Chrome são marcas comerciais da Google LLC.
- O termos HDMI e HDMI High-Definition Multimedia Interface e o logótipo HDMI são marcas comerciais ou marcas comerciais registadas da HDMI Licensing Administrator, Inc. nos Estados Unidos da América e noutros países.
- Intel® é uma marca comercial da Intel Corporation registada nos Estados Unidos da América e/ou noutros países.
- A marca comercial PJLink é uma marca comercial aplicada aos direitos de marca no Japão, nos Estados Unidos da América e noutros países e regiões.
- Creston Connected, o logótipo Creston Connected, Creston Fusion, Creston Roomview, e Roomview são marcas comerciais ou marcas comerciais registadas de Creston Electronics, Inc. nos Estados Unidos e/ou noutros países.
- Adobe, Acrobat, Flash Player, e Reader são marcas comerciais ou marcas comerciais registadas da Adobe Systems Incorporated nos Estados Unidos da América e/ou noutros países.
- Alguns dos tipos de letra utilizados no menu do ecrã são tipos de letra bitmap da Ricoh, criados e vendidos pela Ricoh Company, Lda.
- Todos os restantes nomes mencionados, nomes de produtos e de empresas presentes neste manual são marcas comerciais registadas ou marcas comerciais dos seus respetivos proprietários.
Por favor, note que neste manual não se encontram indicados os símbolos ® e ™.

■ Informações de software sobre este produto

Este produto possui o seguinte software:

- (1) o software desenvolvido de forma independente pela ou para a Panasonic Connect Co., Ltd.,
- (2) o software de propriedade de terceiros e licenciado à Panasonic Connect Co., Ltd.,
- (3) o software licenciado sob a licença GNU General Public License, Versão 2.0 (GPL V2.0),
- (4) o software licenciado sob a licença GNU LESSER General Public License, Versão 2.1 (LGPL V2.1), e/ou
- (5) software de código aberto que não diga respeito ao software licenciado sob as licenças GPL V2.0 e/ou LGPL V2.1.

O software classificado como (3) - (5) é distribuído com expectativas de que seja útil, contudo SEM QUALQUER GARANTIA, ou sequer a garantia implícita de COMERCIALIZABILIDADE ou ADEQUAÇÃO A UM DADO PROPÓSITO. A Panasonic Connect Co., Ltd. fornecerá a qualquer entidade ou pessoa que nos contacte através das informações de contacto indicadas abaixo, pelo menos durante os três (3) primeiros anos após a entrega do produto, uma cópia completa em formato eletrónico do código-fonte abrangido pelas licenças GPL V2.0, LGPL V2.1, ou outras que estabeleçam esta obrigação, e do respetivo aviso de direitos de autor por um custo que não excederá o custo de fornecer fisicamente o código-fonte.

Contacto: oss-cd-request@gg.jp.panasonic.com

O Presenter Light utiliza os seguintes programas de software.

Parte deste software baseia-se parcialmente no trabalho desenvolvido pelo Independent JPEG Group.

■ Ilustrações nestas instruções de utilização

- As ilustrações que dizem respeito ao projetor, à janela de menu (OSD), e a outras peças da unidade podem ser diferentes do produto real.
- As ilustrações apresentadas no ecrã do computador podem variar, consoante o tipo de computador e o respetivo sistema operativo.
- As ilustrações do projetor com o cabo de alimentação acoplado são meramente ilustrativas. A forma dos cabos de alimentação fornecidos pode variar consoante o país onde adquiriu o produto.

■ Páginas de referência

- As páginas de referência neste manual aparecem indicadas como: (➔ página 00).
- As referências feitas ao documento "Instruções de Utilização - Manual Funcional" aparecem indicadas como: (➔ Instruções de Utilização - Manual Funcional).
Neste manual, os títulos referentes às Instruções de Utilização - Manual funcional aparecem indicados na sua versão em inglês.
Para transferir as "Instruções de Utilização – Manual Funcional" (PDF), visite o nosso website (<https://panasonic.net/cns/projector/>).
- Para consultar o documento "Instruções de Utilização - Manual Funcional" (PDF), é necessário que instale Adobe® Acrobat® Reader®.

■ Termos

- Neste manual, o acessório "Unidade de controlo remoto sem fios" é designado por "Telecomando".

Precauções de utilização

A utilização prevista do produto

O produto destina-se à projeção num ecrã de sinais de imagens estáticas/em movimento provenientes de equipamento de vídeo e computadores.

Cuidados ao transportar o produto

- Tenha cuidado ao transportar o projetor e evite o excesso de vibração e impactos. Caso contrário, pode danificar os componentes internos e provocar avarias.
- Não transporte o projetor com o pés ajustáveis expandidos. Tal pode danificar o pés ajustáveis.
- Não mova ou transporte o projetor com o módulo sem fios (Número do modelo: AJ-WM50E / ET-WML100E) dos acessórios opcionais acoplado. Tal pode vir a danificar o módulo sem fios.

Cuidados ao instalar o produto

■ Não instale o projetor no exterior.

O projetor destina-se apenas a uma utilização no interior.

■ Não instale o projetor nos locais que se seguem.

- Locais onde se registre vibração e impactos, tais como automóveis ou veículos: Isto pode danificar os componentes internos do projetor ou provocar avarias.
- Locais perto do mar ou de áreas afetadas por gás corrosivo: A corrosão pode danificar os componentes internos do equipamento ou provocar avarias.
- Próximo da saída de ar de um ar condicionado: Dependendo das condições de utilização, em raras ocasiões, o ecrã pode flutuar devido ao ar aquecido proveniente da abertura de saída de ar, ou devido ao ar quente ou arrefecido do ar condicionado. Certifique-se de que a saída de ar do projetor/outros equipamentos, ou o ar proveniente do ar condicionado não sopram em direção à parte anterior do projetor.
- Locais com variações bruscas de temperatura, nomeadamente luzes próximas (lâmpadas de estúdio): Tal pode reduzir a vida útil da lâmpada ou resultar na deformação da caixa exterior devido ao calor, o que pode provocar avarias. Respeite a temperatura própria ao ambiente de funcionamento do projetor.
- Perto de linhas elétricas de alta tensão ou perto de motores: Tal pode interferir com o funcionamento do projetor.

■ Para serviços de instalação, como é o caso da instalação da unidade no teto, dirija-se a um técnico qualificado ou ao seu distribuidor.

De forma a assegurar toda a segurança e o desempenho do projetor, solicite a assistência de um técnico qualificado ou do seu distribuidor durante a instalação do produto no teto ou em locais elevados.

■ Ajuste do foco

O calor proveniente da fonte de luz afeta a lente de projeção, tornando o foco instável, logo após ligar a alimentação. É recomendado que as imagens sejam projetadas continuamente durante pelo menos 30 minutos antes do ajuste do foco.

■ Não instale o projetor em elevações de 2 700 m (8 858') ou superiores acima do nível do mar.

■ Não utilize o projetor num local cuja temperatura ambiente exceda os 40 °C (104 °F).

A utilização do projetor num local cuja altitude seja demasiado elevada ou cuja temperatura ambiente seja demasiado alta pode encurtar a vida útil dos seus componentes ou provocar avarias.

■ Não incline o corpo do projetor ou o coloque de lado.

Não incline o corpo do projetor mais do que aproximadamente $\pm 30^\circ$ no plano vertical ou $\pm 15^\circ$ no plano horizontal. Uma inclinação excessiva pode resultar na redução da vida útil dos componentes.

O ângulo que pode ser corrigido através do menu [POSIÇÃO] → [AJUSTE DO ECRÃ] → [TRAPÉZIO] está entre $\pm 15^\circ$. Se a inclinação vertical do projetor em relação à superfície do ecrã exceder os 15° , a distorção trapezoidal vertical pode não ser corrigida.

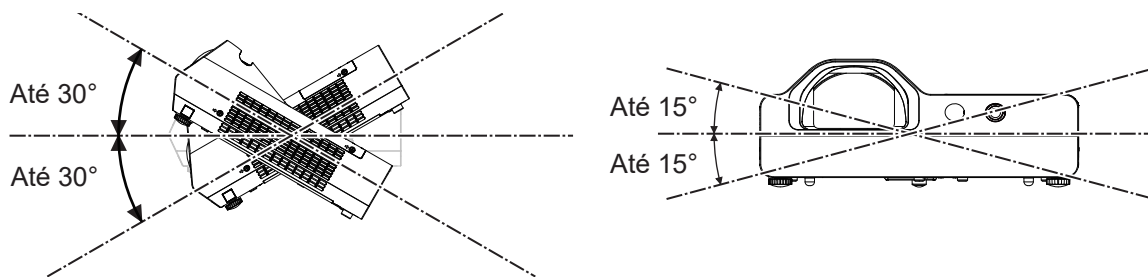

■ Cuidados a ter ao configurar o projetor

- Utilize o pés ajustáveis apenas durante a instalação no solo e para o ajuste do ângulo. Utilizá-los para outros fins pode danificar o projetor.
- Ao proceder à instalação do projetor com um método diferente daquele da instalação no solo com o pés ajustáveis ou da instalação no teto com o suporte de montagem, use os quatro orifícios de parafuso próprios para montagem (tal como demonstrado na figura) para fixar o projetor.
Neste tipo de casos, certifique-se de que não há espaço livre entre os orifícios de parafuso para montagem no teto na parte inferior do projetor e a superfície de montagem, ao inserir anilhas (metálicas) entre eles.
- Utilize um torquímetro ou uma chave dinamométrica Allen para apertar os parafusos de fixação, aplicando o binário de aperto especificado. Não use chaves de parafusos elétricas ou marteletes de impacto.
(Diâmetro do parafuso: M4, profundidade de roscagem no projetor: Parafuso de 10 mm (13/32"), binário de aperto: $1,25 \pm 0,2 \text{ N}\cdot\text{m}$)

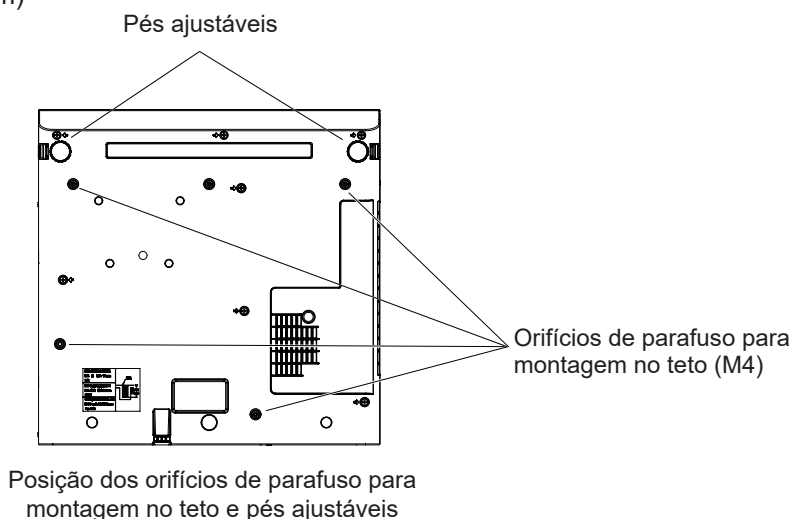

- Não obstrua as aberturas de ventilação entrada e saída do projetor.
- Evite que o ar quente e frio do sistema de ar condicionado seja impulsionado diretamente para as aberturas de ventilação entrada e saída do projetor.

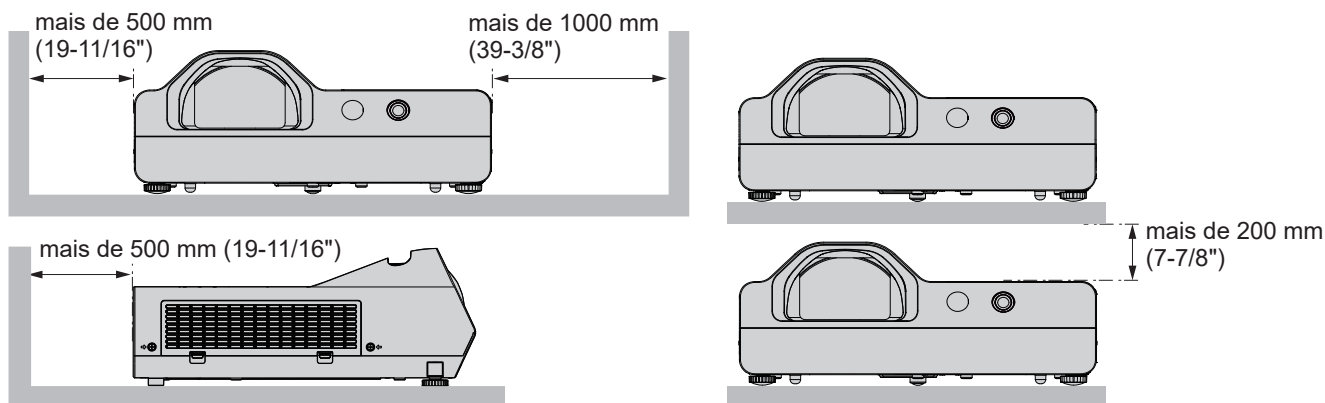

- Não instale o projetor num espaço confinado.
Caso instale o projetor num espaço confinado, certifique-se que o local possui um sistema de ar condicionado e/ou ventilação. Em casos de ventilação inadequada, pode dar-se a acumulação de calor proveniente da abertura de saída, o que por sua vez acciona o circuito de proteção do projetor.

- A Panasonic Connect Co., Ltd. não assume qualquer responsabilidade por quaisquer danos no produto causados por escolha incorreta do local de instalação do projetor, mesmo que o período da garantia do produto ainda não tenha terminado.

Segurança

Tome as medidas de segurança necessárias contra as ocorrências que se seguem.

- Fuga de informações pessoais através deste produto
- Utilização não autorizada deste produto por terceiros com fins maliciosos.
- Interferência ou interrupção deste produto por terceiros com fins maliciosos.

Tome as medidas de segurança necessárias.

- Faça com que a sua palavra-passe seja o mais difícil de decifrar possível.
- Altere a sua palavra-passe periodicamente. A palavra-passe pode ser definida no menu [SEGURANÇA] → [ALTERAR SENHA].
- A Panasonic Connect Co., Ltd. e as suas empresas afiliadas nunca lhe solicitarão a sua palavra-passe diretamente. Não divulgue a sua palavra-passe perante pedidos deste tipo.
- A rede de ligação deve estar protegida por firewall ou outros programas de segurança.
- Defina uma palavra-passe para o controlo Web e torne o acesso possível somente a determinados utilizadores. A palavra-passe para a função de controlo Web pode ser definida no menu [REDES] → [CONTA DE ADMINISTRADOR] ou acedendo à página [Set up passwords] através do seu navegador de Web.

■ Precauções de segurança durante a utilização de LAN (rede de área local) sem fios

Com uma LAN (rede de área local) sem fios terá a vantagem de poder transmitir informação entre um computador/outro equipamento semelhante e um ponto de acesso sem fios através de ondas de rádio, e não através de um cabo LAN, desde que se encontre ao alcance das transmissões de rádio.

Contudo, graças à capacidade das ondas de rádio de atravessar obstáculos (como paredes) e ao seu possível acesso dentro de um dado alcance, perante uma configuração de segurança inadequada, é possível que se depare com os seguintes problemas.

- Interceção da informação transmitida.
 - Uma entidade externa com fins maliciosos pode intercepar as ondas de rádio e monitorizar a transmissão de informação.
 - Informações pessoais como números de identificação, palavra-passe e/ou números de cartão de crédito.
 - Conteúdos de um e-mail.
- Acesso ilícito
 - Uma entidade externa com fins maliciosos pode aceder à sua rede pessoal ou empresarial sem a devida autorização e exibir os comportamentos que se seguem.
 - Aquisição de informações pessoais e/ou secretas (fuga de informações)
 - Divulgação de informações falsas ao forjar a identidade de outra pessoa ("spoofing", ou mistificação da identidade)
 - Alteração das comunicações interceparadas e emissão de dados falsos ("tampering", ou manipulação)
 - Divulgação de software prejudicial, nomeadamente vírus informáticos, podendo resultar na destruição dos seus dados e/ou no comprometimento do seu sistema (falha do sistema)

Como a maioria dos adaptadores de LAN sem fios ou pontos de acesso está equipada com funcionalidades de segurança próprias a estes cenários, pode reduzir a probabilidade de ocorrência destas ameaças durante a utilização do produto ao proceder aos ajustes necessários das configurações de segurança para o dispositivo de LAN sem fios.

As definições de segurança de certos dispositivos de LAN sem fios podem estar por ajustar no período imediatamente após a sua compra. A modos de reduzir a ocorrência de problemas de segurança, certifique-se que configura todas as definições de segurança de acordo com as instruções de utilização fornecidas com o dispositivo de LAN sem fios, antes de proceder à sua utilização.

Dependendo das especificações da LAN sem fios, é possível que certas entidades externas com fins maliciosos sejam capazes de violar as definições de segurança através de meios especiais.

A Panasonic Connect Co., Ltd. solicita a todos os seus clientes que compreendam o risco associado à utilização deste produto se as definições de segurança não forem bem configuradas e informa que a configuração das definições de segurança deve ser efetuada segundos os critérios do cliente e é da responsabilidade deste.

Notas sobre a utilização de uma ligação sem fios

A função de ligação sem fios do projetor utiliza ondas de rádio na banda de 2,4 GHz.

Não é necessária uma licença de estação de rádio, mas certifique-se de que lê e compreende na íntegra os seguintes pontos, antes da sua utilização.

É necessária a instalação do módulo sem fios (Número do modelo: AJ-WM50E / ET-WML100E) dos acessórios opcionais para usufruir da função LAN sem fios deste projetor.

■ Não utilize perto de outro equipamento sem fios.

Os equipamentos que se seguem podem utilizar ondas de rádio na mesma banda do projetor. Caso utilize o projetor perto destes dispositivos, a interferência de ondas de rádio pode impossibilitar a comunicação, ou afetar a velocidade da mesma.

- Fornos de micro-ondas, etc.
- Equipamento industrial, químico e médico, etc.
- Estações de rádio no local para identificar objetos móveis como os utilizados em linhas de produção, etc.
- Estações de rádio de baixa potência

■ Se possível, evite a utilização de telemóveis, televisões ou rádios perto do projetor.

Os telemóveis, televisões, rádios e dispositivos semelhantes utilizam bandas de rádio diferentes do projetor, pelo que não afetam a comunicação sem fios ou a transmissão e receção destes dispositivos. No entanto, as ondas de rádio do projetor podem produzir ruído acústico ou de vídeo.

■ As ondas de rádio da comunicação sem fios não conseguem penetrar reforços em aço, metal, betão, etc.

A comunicação é possível através de paredes e pisos feitos de materiais como madeira e vidro (exceto vidro com rede de aço), mas não através de paredes e pisos feitos de reforços em aço, metal, betão, etc.

■ Evite ao máximo a utilização do projetor em locais com presença de eletricidade estática.

A comunicação via LAN, por cabo ou sem fios, pode ficar suscetível a interferências, caso o projetor seja utilizado em locais onde se verifique a presença de eletricidade estática ou ruído elétrico.

Em raras ocasiões, a presença de eletricidade estática ou ruído elétrico pode mesmo impossibilitar a ligação LAN, obrigando, assim, a que desligue o projetor, remova a fonte de eletricidade estática ou ruído elétrico, e torne a ligar o projetor.

■ Utilização do projetor fora do país onde foi adquirido

Note que, dependendo dos países ou regiões, existem restrições nos canais e frequências nos quais pode utilizar a LAN sem fios.

Software de aplicação suportado pelo projetor

Este projetor suporta os seguintes software de aplicação. Para mais informações ou para descarregar o software das aplicações, visite o nosso website (<https://panasonic.net/cns/projector/>).

• Logo Transfer Software

Este software de aplicação procede à transferência da imagem original, nomeadamente, o logótipo da empresa, para o projetor, sendo então projetado no início da utilização.

• Multi Monitoring & Control Software

Este software de aplicação procede à monitorização e ao controlo de diversos dispositivos de exibição (projetor e ecrã plano) ligados a uma rede intranet.

• Software de alerta precoce

Este software plug-in monitoriza o estado dos dispositivos de exibição e os respetivos periféricos dentro de uma rede intranet, e procede à notificação de quaisquer anomalias no equipamento e à deteção de sinais de uma possível anomalia. O "Software de alerta precoce" vem já instalado no "Multi Monitoring & Control Software". Para usufruir da função de alerta precoce deste software plug-in, instale "Multi Monitoring & Control Software" no PC em questão. Ao ativar a função de alerta precoce, será alertado do prazo estimado para a substituição dos consumíveis dos dispositivos de exibição, para a limpeza das peças dos dispositivos e para a substituição dos seus componentes, permitindo assim que proceda à manutenção da unidade com a devida antecedência. A função de alerta precoce pode ser utilizada gratuitamente durante 90 dias, com um número máximo de registo de 2048 dispositivos de exibição após a instalação de "Multi Monitoring & Control Software" no seu PC. Para continuar a usufruir desta função após o período inicial de 90 dias, é necessário que adquira a licença do software "Software de alerta precoce" (ET-SWA100 Series) e proceda à sua ativação. Ainda, o número de dispositivos de exibição que podem ser registados pode variar consoante o tipo de licença. Para mais informações, consulte as instruções de utilização de "Multi Monitoring & Control Software".

• Presenter Light Software

Este software de aplicação compatível com sistema Windows procede à comunicação entre o ecrã do seu computador e o projetor, via LAN por cabo ou sem fios.

• Wireless Projector

Este software de aplicação para iOS/Android é utilizado para a projeção de ficheiros, como os de formato PDF ou imagem através da sua comunicação ao projetor via LAN sem fios.

• LightPen3 Software / Whiteboard Software

Este software de aplicação permite ao utilizador escrever ou desenhar no ecrã de projeção do projetor utilizando a caneta ótica interativa fornecida ou o apontador interativo opcional (Modelo n.º ET-PNT100). Este software de aplicação é necessário para utilizar a função interativa.

Armazenamento

Ao armazenar o projetor, mantenha-o num espaço seco.

Eliminação

Para eliminar o produto, solicite junto das suas autoridades locais ou do seu distribuidor os métodos adequados de eliminação.

A lâmpada contém mercúrio. Para eliminar unidades de lâmpada usadas, solicite junto das suas autoridades locais ou do seu distribuidor os métodos corretos de eliminação.

Proceda à eliminação de pilhas usadas de acordo com as instruções fornecidas, ou segundo as recomendações e legislação locais de eliminação de resíduos.

Cuidados a ter na utilização do produto

■ Obter uma boa qualidade de imagem

De forma a obter uma imagem agradável com contraste mais alto, certifique-se que cria um ambiente adequado. Feche as cortinas ou persianas e desligue quaisquer luzes próximas do ecrã para evitar que a luz exterior ou as luzes interiores iluminem o ecrã.

■ Lente de projeção

- Não toque na superfície da lente de projeção diretamente com as suas mãos.

Se a superfície da lente de projeção ficar suja com dedadas ou outros vestígios, estes serão ampliados e projetados no ecrã.

- Não limpe a lente durante o funcionamento.

A limpeza da lente durante o funcionamento pode fazer com que objectos estranhos fiquem colados na lente e causem danos na superfície da lente.



Indicado no projetor.

■ Painel LCD

A unidade de exibição deste projetor é constituída por três painéis LCD. Ainda que o painel LCD seja um produto elaborado a partir de tecnologia de alta precisão, alguns dos pixels nas imagens projetadas podem estar em falta ou constantemente iluminados. Por favor, note que esta ocorrência não é indicativa de qualquer avaria.

A projeção de imagens estáticas durante um período de tempo prolongado pode conduzir a fenómenos de imagens residuais nos painéis LCD. Caso isto se verifique, projete a imagem de ecrã branco no padrão de Teste durante uma hora ou um período de tempo superior.

■ Elementos Óticos

O funcionamento do projetor num ambiente com temperaturas elevadas ou com uma exposição acentuada a pó ou fumo de tabaco conduzirá à redução da vida útil dos elementos óticos da unidade, nomeadamente, do painel LCD e da placa de polarização, e conseqüentemente, à sua possível substituição antes de decorrido um ano de utilização. Para mais informações, entre em contacto com o seu distribuidor.

■ Lâmpada

A fonte luminosa deste projetor consiste numa lâmpada de mercúrio de pressões internas elevadas.

As lâmpadas de mercúrio de alta pressão possuem as seguintes características:

- De acordo com a duração da utilização, poderá dar-se a diminuição da luminância da fonte de luz.
- A lâmpada pode rebentar com um som alto ou pode dar-se a deterioração da sua vida útil se sofrer algum tipo de impacto ou degradação.
- A vida útil da lâmpada luminosa pode variar, consoante múltiplas especificidades individuais e condições de utilização. Em particular, uma utilização contínua durante 6 horas ou mais e o ligar/desligar frequente da fonte de alimentação deteriora acentuadamente a lâmpada luminosa e afeta a respetiva vida útil.

Precauções de utilização

- Em raras ocasiões, a lâmpada pode explodir pouco tempo depois do início da projeção.
- O risco de explosão da lâmpada aumenta quando esta é utilizada para lá do seu ciclo de substituição. Certifique-se que procede à substituição periódica da unidade da lâmpada. ("When to replace the lamp unit" (➔ Instruções de utilização - Manual Funcional), "Replacing the lamp unit" (➔ Instruções de utilização - Manual Funcional)).
- Caso se dê a explosão da lâmpada luminosa, o gás nela contido é libertado na forma de fumo.
- É recomendado que guarde lâmpadas de substituição, em caso de imprevistos.

■ Ligações de computador e dispositivo externo

Ao ligar um computador ou dispositivo externo, leia atentamente este manual relativamente à utilização de cabos de alimentação e cabos blindados.

Acessórios

Certifique-se de que os seguintes acessórios são disponibilizados juntamente com o projetor. Os números compreendidos entre < > representam o número de acessórios.

Unidade de controlo remoto sem fios <1> (N2QAYA000216)

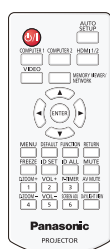

Cabo de alimentação (K2CT3YY00080)

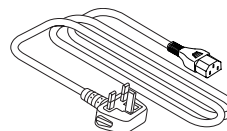

(K2CM3YY00040)

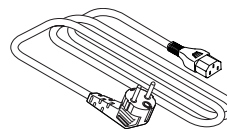

Pilhas AAA/R03 ou AAA/LR03 <6>

(2 para a unidade de controlo remoto e 4 para a caneta de luz interativa)

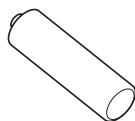

Cabo USB <1>

(K1YB04000003)

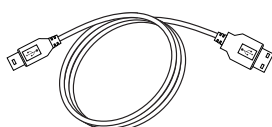

Caneta ótica interativa <2>

(ET-PEN100)

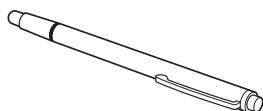

Atenção

- Após desembalar o projetor, elimine devidamente a proteção do cabo de alimentação e o material de embalagem.
- Não utilize o cabo de alimentação fornecido para dispositivos que não este projetor.
- Perante acessórios em falta, contacte o seu distribuidor.
- Guarde devidamente as peças pequenas e mantenha-as afastadas de crianças pequenas.

Nota

- Os números de partes dos acessórios estão sujeitos a alteração sem aviso prévio.

Acessórios opcionais

Opções	Número do modelo
Suporte para montagem no teto	ET-PKL100H (para tetos altos) ET-PKL100S (para tetos baixos) ET-PKL430B (Suporte de Montagem do Projetor)
Unidade da lâmpada de substituição	ET-LAL510
Unidade do filtro de substituição	ET-RFL300
Cabo de conversão D-SUB para S-Video	ET-ADSV
Caneta de luz interativa	ET-PEN100
Ponteiro interativo	ET-PNT100
Módulo Sem fios	AJ-WM50E / ET-WML100E
Software de alerta precoce (licença básica/licença de três anos)	ET-SWA100 series*

* O sufixo do número do modelo difere de acordo com o tipo de licença.

Nota

- Os números de modelo dos acessórios opcionais estão sujeitos a alteração sem aviso prévio.

Ligar/desligar o projetor

Ligar o projetor

Antes de ligar o projetor, certifique-se de que o projetor e todos os outros dispositivos externos estão ligados de forma correta.

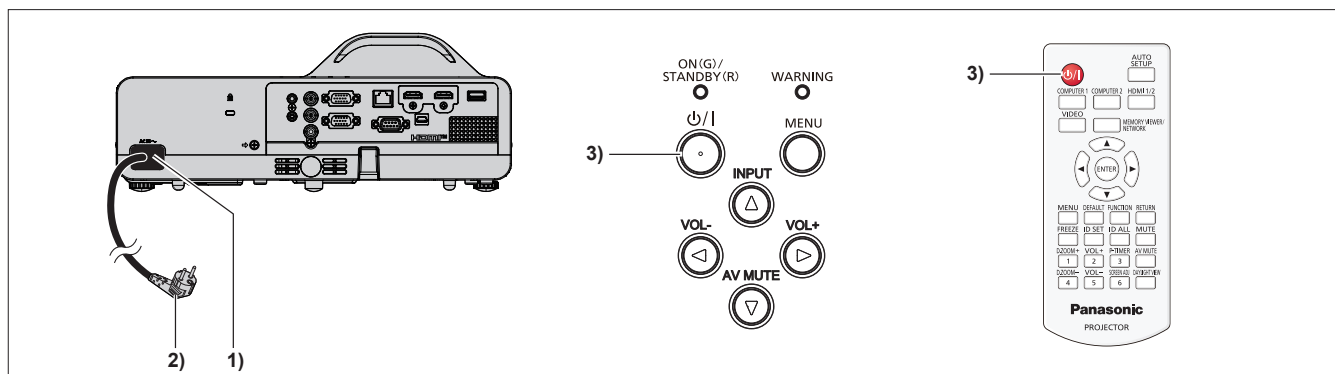

1) Ligue o cabo de alimentação ao projetor.

2) Ligue a ficha de alimentação a uma tomada.

- O indicador de alimentação <ON(G)/STANDBY(R)> deve acender-se ou começar a piscar a vermelho e o projetor entrará no modo de suspensão.

3) Prima o botão de alimentação <⏻/|>.

- O indicador de alimentação <ON(G)/STANDBY(R)> acende-se com uma luz verde e, dentro de breves instantes, a imagem deve surgir projetada no ecrã.

* Para saber mais, consulte o manual “Instruções de Utilização – Manual Funcional”.

Desligar o projetor

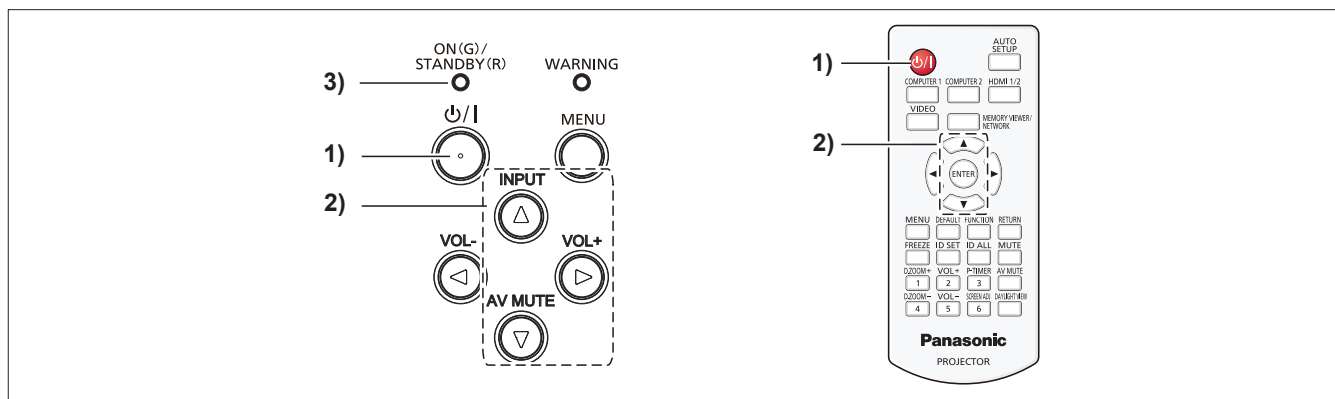

1) Prima o botão de alimentação <⏻/|>.

- É apresentado o ecrã de confirmação [A DESLIGAR].

2) Prima os botões ▲▼ para selecionar a opção [SIM], e prima o botão <ENTER> no telecomando ou o botão ► no painel de controlo.
(Ou então, prima o botão de alimentação <⏻/|> novamente.)

- Com isto, a projeção da imagem para, e o indicador de alimentação <ON(G)/STANDBY(R)> acende-se com uma luz laranja. (As ventoinhas permanecem em funcionamento).

3) Aguarde até que o indicador de alimentação <ON(G)/STANDBY(R)> se acenda ou comece a piscar com uma luz vermelha.

- O projetor entra no modo de suspensão quando o indicador de alimentação <ON(G)/STANDBY(R)> se acender ou começar a piscar com uma luz vermelha.

4) Retire a ficha do cabo de alimentação da tomada.

* Para saber mais, consulte o manual “Instruções de Utilização – Manual Funcional”.

Eliminação de Equipamentos Usados e Baterias

Apenas para a União Europeia e países com sistemas de reciclagem



Estes símbolos nos produtos, embalagens, e/ou documentos que os acompanham indicam que os produtos elétricos e eletrônicos e as baterias usados não podem ser misturados com os resíduos urbanos indiferenciados. Para um tratamento adequado, reutilização e reciclagem de produtos e baterias usados, solicitamos que os coloque em pontos de recolha próprios, em conformidade com a respetiva legislação nacional. Ao eliminar estes produtos corretamente estará a ajudar a poupar recursos valiosos e a prevenir quaisquer potenciais efeitos negativos sobre o ambiente e a saúde humana.

Para mais informações acerca da recolha e reciclagem, por favor contacte a sua autarquia local. De acordo com a legislação nacional podem ser aplicadas contraordenações pela eliminação incorreta destes resíduos.



Nota para o símbolo da bateria (símbolo na parte inferior)

Este símbolo pode ser utilizado conjuntamente com um símbolo químico. Neste caso estará em conformidade com o estabelecido na Diretiva referente aos produtos químicos em causa.

Panasonic Connect Co., Ltd.

Web Site: <https://panasonic.net/cns/projector/>
© Panasonic Connect Co., Ltd. 2022

W0420JY1042 -PT