

Navodila za uporabo

Osnovni vodnik

LCD projektor Komerzialna uporaba

Št. modela **PT-TW381R**

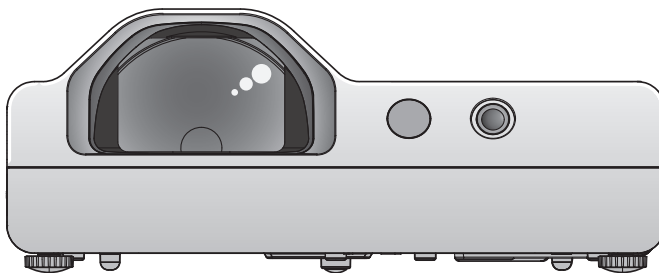

Pred uporabo preberite navodila

Za več informacij o tem izdelku preberite »Navodila za uporabo – Priročnik o delovanju«.

Če želite prenesti »Navodila za uporabo – Priročnik o delovanju«, obiščite spletno mesto na naslovu (<https://panasonic.net/cns/projector/>).

- V vašem jeziku je na voljo le ta dokument (tj. »Navodila za uporabo – Osnovni vodnik«).
Za več podrobnosti preberite »Navodila za uporabo – Priročnik o delovanju« v drugih jezikih.

Zahvaljujemo se vam za nakup tega izdelka Panasonic.

- Pred ravnanjem z izdelkom natančno preberite ta navodila in jih shranite za prihodnjo uporabo.
- Pred uporabo projektorja najprej preberite poglavje »Najprej preberite naslednja opozorila!« (➔ strani 3 do 8).

PJLink™

SLOVENIAN

DPQP1323ZB/X1

Vsebina

Naprej preberita naslednja opozorila!3

Priprava

Previdnosti ukrepi	11
Namenska uporaba izdelka	11
Previdnostni ukrepi med transportom.....	11
Previdnosti ukrepi pri namestitvi.....	11
Varnost	13
Informacije o uporabi brezžične povezave	13
Programska oprema, ki jo podpira projektor	14
Hramba.....	15
Odstranjevanje	15
Previdnostni ukrepi pri uporabi.....	15
Dodatna oprema.....	16
Izbirna dodatna oprema	17

Osnovne funkcije

Vklop/izklop projektorja	18
Vklop projektorja.....	18
Izklop projektorja	19

Naprej preberita naslednja opozorila!

OPOZORILO: TA NAPRAVA MORA BITI OZEMLJENA.

OPOZORILO: Naprave ne izpostavljajte dežju ali vlagi, saj lahko to povzroči okvaro naprave in posledično požar ali električni udar.
Ta naprava ni namenjena za uporabo v neposrednem vidnem polju na delovnih mestih z zasloni.
Naprave ne nameščajte v neposredno vidno polje ter tako preprečite moteče lesketanje zaslona na delovnem mestu.
Oprema ni namenjena za uporabo na delovnih mestih z video opremo (v skladu z odredbo BildscharbV).

V skladu z zahtevami standarda ISO 7779 je raven zvočnega tlaka na mestu upravljavca naprave enaka ali manjša od 70 dB (A).

OPOZORILO:

1. Če naprave dalj časa ne uporabljate, povlecite vtikač iz vtičnice.
2. Ne odstranjujte ohišja, saj lahko takšno ravnanje povzroči električni udar. V napravi ni delov, ki bi jih uporabnik lahko sam popravil. Za popravilo se obrnite na usposobljeno servisno osebje.
3. Ne odstranite ozemljitvenega dela iz vtikača. Ta naprava je opremljena tripolnim ozemljitvenim vtikačem. Vtikač ustreza le ozemljitvenim vtičnicam. To je varnostni ukrep. Če vtikača ne morete vstaviti v vtičnico, se za pomoč obrnite na električarja. Ne poskušajte zaobiti namena ozemljitvenega vtikača.

OPOZORILO: DA ZMANJŠATE TVEGANJE POŽARA OZ. ELEKTRIČNEGA UDARA, TEGA IZDELKA NE IZPOSTAVLJAJTE DEŽJU ALI VLAGI.

OPOZORILO: RISK OF ELECTRIC SHOCK. DO NOT OPEN.



Oznaka na projektorju



Simbol strele s puščico znotraj enakostraničnega trikotnika opozarja uporabnika na prisotnost neizolirane »nevarne napetosti« v ohišju naprave, katere velikost predstavlja tveganje električnega udara za osebe.



Simbol klicaja znotraj enakostraničnega trikotnika opozarja uporabnika na prisotnost pomembnih navodil za delovanje in vzdrževanje (servisiranje) v literaturi, ki je priložena izdelku.

OPOZORILO:



PRED ZAMENJAVO SIJALKE IZKLOPITE NAPRAVO IN IZVLECITE VTIKAČ IZ ZIDNE VTIČNICE.

OPOZORILO: Med uporabo projektorja ne glejte v svetlobo, ki jo oddaja objektiv.

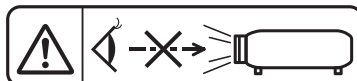

Oznaka na projektorju

Naprej preberita naslednja opozorila!

OPOZORILO: Med uporabo projektorja ne polagajte predmetov pred objektiv.



Oznaka na projektorju

PREVIDNO: Za zagotovitev stalne ustreznosti naprave upoštevajte priložena navodila za namestitev. To vključuje uporabo priloženega napajalnega kabla in vmesniških kablov z ovojem pri povezavi z računalnikom ali drugimi obrobni napravami. Poleg tega lahko vse nepooblaščen spremembe ali prilagoditve te opreme izničijo upravičenost uporabnika do upravljanja s to napravo.

Ta naprava je namenjena za projiciranje slik na zaslon ipd. in ni namenjena za notranjo razsvetljavo v stanovanjskem okolju.

Direktiva 2009/125/ES

Proizvaja: Panasonic Connect Co., Ltd.
4-1-62 Minoshima, Hakata-ku, Fukuoka 812-8531, Japonska
Uvoznik: Panasonic Connect Europe GmbH
Pooblaščen zastopnik v EU: Panasonic Testing Centre
Winsbergring 15, 22525 Hamburg, Nemčija

OPOZORILO:

■ ELEKTRIKA

Stensko vtičnico oz. odklopnik je treba namestiti v bližino opreme, prav tako pa mora biti lahko dostopna za primer težav. Če se pojavijo naslednje težave, takoj izklopite napajanje.

Nadaljnja uporaba projektorja v teh pogojih lahko povzroči požar ali električni udar.

- Če v projektor pridejo tujki ali voda, izklopite napajanje.
- Če projektor pade na tla ali če se razbije ohišje, izklopite napajanje.
- Če opazite, da iz projektorja izhaja dim, neobičajni vonji ali zvoki, izklopite napajanje.

Za popravila se obrnite na pooblaščen servisni center in projektorja ne poskušajte popraviti sami.

Med neurjem se ne dotikajte projektorja ali kabla.

Takšne razmere lahko povzročijo električni udar.

Ne storite ničesar, kar bi lahko poškodovalo napajalni kabel ali vtikač.

Uporaba poškodovanega napajalnega kabla lahko povzroči električni udar, kratek stik ali požar.

- Napajalnega kabla ne poškodujte ali spreminjajte, ne polagajte ga v bližino vročih objektov, ne upogibajte ga prekomerno, ne zvijajte in ne vlecite ga, nanj ne polagajte težkih predmetov ter ne povezuje ga v snop.

Za izvedbo vseh potrebnih popravil na napajalnem kablu se obrnite na pooblaščen servisni center.

Vtikač v celoti vstavite v zidno vtičnico in električni priključek v priključek projektorja.

Če vtikač ni pravilno vstavljen, obstaja možnost pojava električnih udarov in pregrevanja.

- Ne uporabljajte poškodovanih vtikačev ali vtičnic, ki niso popolnoma pritrjene v zid.

Uporabljajte izključno priloženi napajalni kabel.

Neupoštevanje tega navodila lahko povzroči električni udar ali požar. Upoštevajte, da v kolikor ne boste uporabili priloženega napajalnega kabla za ozemljitev naprave na izhodni stani, lahko to povzroči električni udar.

Redno čistite vtičnico, da preprečite nabiranje praha na njej.

Neupoštevanje tega navodila lahko povzroči požar.

- Če se na vtičnici nabere prah, lahko posledična vlažnost poškoduje izolacijo.
- Če projektorja dalj časa ne uporabljate, izvlecite vtikač iz zidne vtičnice.

Redno izklaplajte vtikač iz zidne vtičnice in ga obrišite s suho krpo.

Vtikača in električnega priključka ne prijemajte z mokrimi rokami.

Neupoštevanje tega navodila lahko povzroči električni udar.

Ne preobremenjujte zidne vtičnice.

Preobremenjena električna napeljava (npr. zaradi uporabe prevelikega števila adapterjev) lahko povzroči pregrevanje in posledično požar.

■ OB UPORABI/NAMESTITVI

Projektorja ne polagajte na mehke materiale, kot so preproge ali penaste podloge.

Takšno ravnanje lahko povzroči pregrevanje projektorja in posledično opekline, požar ali okvare projektorja.

Projektorja ne nameščajte v vlažnih in prašnih prostorih ali v prostorih, kjer lahko pride v stik z oljnim dimom ali paro.

Uporaba projektorja v takšnih okoliščinah lahko povzroči požar, električni udar ali poslabšanje stanja sestavnih delov. Poslabšanje stanja sestavnih delov (na primer stropnega nosilca) lahko povzroči, da projektor, ki je nameščen na strop, pade na tla.

Projektorja ne namestite na mesto, ki dovolj trdno za njegovo celotno težo, ali na površino, ki je nagnjena ali nestabilna.

Neupoštevanje tega navodila lahko povzroči padec projektorja ali njegovo prevrnitev in posledično resno fizično poškodbo ali materialno škodo.

Namestitev (npr. stropnega nosilca) lahko izvede le usposobljeno tehnično osebje.

Če namestitev ni izvedena pravilno in projektor ni čvrsto pritrjen, lahko to povzroči poškodbe ali nesreče, kot je električni udar.

- Kabel, ki je priložen stropnemu nosilcu, uporabite kot dodatni varnostni ukrep, da preprečite padec projektorja. (Ne namestite ga na istem mestu kot stropni nosilec.)

Projektorja ne namestite v prehodni prostor.

Ljudje lahko ob projektor zadenejo ali se obenj spotaknejo, kar lahko privede do požara, električnega udara ali telesnih poškodb.

OPOZORILO:

Ne prekrivajte odprtih za dovod/odvod zraka.

Takšno ravnanje lahko povzroči pregrevanje projektorja in posledično požar ali okvare projektorja.

- Projektorja ne nameščajte v ozkih, slabo prezračениh prostorih.
- Projektorja ne polagajte na blago ali papir, saj lahko ti materiali zaidejo v odprtino za dovod zraka.
- Zagotovite vsaj 1 m (39-3/8") prostora med katerim koli zidom ali predmetom ter odprtino za odvod zraka in vsaj 50 cm (19-11/16") prostora med katerim koli zidom ali predmetom ter odprtino za dovod zraka.

Rok ali drugih predmetov ne polagajte v bližino odprtine za odvod zraka.

Takšno ravnanje lahko povzroči opekline ali poškodbe rok oziroma drugih predmetov.

- Iz odprtine za odvod zraka izhaja ogrevan zrak. Tej odprtini ne približujte rok, obraza ali drugih predmetov, ki niso odporni na vročino.

Med uporabo projektorja ne glejte v svetlobo, ki jo oddaja objektiv, in pred to svetlobo tudi ne nastavljajte svoje kože.

Takšno ravnanje lahko povzroči opekline ali izgubo vida.

- Objektiv projektorja oddaja močno svetlobo. Ne glejte neposredno v ali polagajte rok neposredno pred to svetlobo.
- Bodite zlasti previdni, da mlajšim otrokom preprečite gledanje v objektiv. Ko se ne nahajate v bližini projektorja, prav tako izključite napravo in izvlecite vtikač.

Nikoli ne poskušajte preoblikovati ali razstaviti projektorja.

Visoke napetosti lahko povzročijo požar ali električne udare.

- Za vse preglede, prilagoditve ali popravila se obrnite na pooblaščen servisni center.

Ne dopustite, da bi v projektor prodrli kovinski predmeti, vnetljive snovi ali tekočine. Ne dopustite, da bi se projektor zmočil.

To lahko povzroči kratek stik ali pregrevanje, posledično pa požar, električni udar ali napačno delovanje projektorja.

- V bližino projektorja ne polagajte posod s tekočino ali kovinskih predmetov.
- Če v projektor prodre tekočina, se za pomoč obrnite na svojega prodajalca.
- Zlasti morate biti pozorni na otroke.

Uporabite nosilec za stropno namestitev, ki ga je navedla družba Panasonic Connect Co., Ltd.

Uporaba nosilca za stropno namestitev, ki ni naveden, povzroči nezgode zaradi padca projektorja.

- Na stropni nosilec pritrdite priloženi varnostni kabel, da preprečite padec projektorja.

■ DODATNA OPREMA

Ne uporabljajte baterij ali rokujte z njimi na neprimeren način ter vedno upoštevajte navodila v nadaljevanju.

Neupoštevanje teh navodil lahko povzroči opekline, puščanje baterij, njihovo pregrevanje, eksplozijo ali vžig.

- Ne uporabljajte nespecificiranih baterij.
- Ne polnite suhih celičnih baterij.
- Ne razstavljajte suhih celičnih baterij.
- Ne grejte baterij in ne postavljajte jih v tekočino ali ogenj.
- Ne dopustite, da pozitivni terminal (+) in negativni terminal (-) baterije prideta v stik s kovinskimi predmeti, kot so ogrlice ali sponke za lase.
- Ne hranite ali nosite baterij skupaj s kovinskimi predmeti.
- Baterije shranjujte v plastični vrečki in se prepričajte, da niso v bližini kovinskih predmetov.
- Pri vstavljanju baterij se prepričajte, da sta pola (+ in -) pravilno usmerjena.
- Ne uporabljajte nove baterije skupaj s staro in ne uporabljajte različne vrste baterij skupaj.
- Ne uporabljajte baterije, katere zunanji ovoj odstopa ali ga ni.

Otrokom preprečite dostop do baterij.

Otroci jih lahko po nesreči pogoltnjejo in se poškodujejo.

- V tem primeru nemudoma poiščite zdravniško pomoč.

Če tekočina pušča iz baterije, se je ne dotaknite z golimi rokami in po potrebi upoštevajte naslednje ukrepe.

- Tekočina iz baterije na vaši koži ali oblačilih lahko povzroči vnetje kože ali poškodbo.
Oči nemudoma sperite s čisto vodo in poiščite zdravniško pomoč.
- Če tekočina iz baterije pride v stik z vašimi očmi, lahko to povzroči izgubo vida.
V tem primeri si ne manite oči. Oči nemudoma sperite s čisto vodo in poiščite zdravniško pomoč.

Med zamenjavo sijalke ne odstranjujte nespecificiranih vijakov.

Takšno ravnanje lahko povzroči električni udar, opekline ali poškodbo.

OPOZORILO:

Sijalke ne razstavljajte.

Če se sijalka razbije, lahko to privede do poškodbe.

Zamenjava sijalke

Sijalka ima visok notranji pritisk. Neprimerno ravnanje s sijalko lahko povzroči eksplozijo in resne poškodbe ali nesreče.

- Če sijalka zadane ob trd predmet ali pade po tleh, lahko zlahka eksplodira.
- Pred zamenjavo sijalke izvlecite vtikač iz zidne vtičnice. Neupoštevanje teh navodil lahko povzroči električni udar ali eksplozijo.
- Pred zamenjavo sijalke izklopite napravo in počakajte vsaj eno uro, da se ta ohladi. Neupoštevanje tega lahko povzroči opekline.

Prazni bateriji nemudoma odstranite iz daljinskega upravljalnika.

- Če ju pustite v enoti, lahko pride do puščanja tekočine, pregrevanja ali eksplozije baterij.

PREVIDNO:

■ ELEKTRIKA

Pri izklapljanju napajalnega kabla, pridržite tako vtikač kot tudi električni priključek.

Če potegnete sam električni kabel, lahko poškodujete napajalni kabel, kar lahko povzroči požar, kratek stik ali resen električni udar.

Če projektorja dalj časa ne uporabljate, izvlecite vtikač iz zidne vtičnice.

Neupoštevanje tega lahko povzroči požar ali električni udar.

Pred kakršnim koli čiščenjem naprave ali menjavo enote, izvlecite vtikač iz zidne vtičnice.

Neupoštevanje teh navodil lahko povzroči električni udar.

■ OB UPORABI/NAMESTITVI

Na projektor ne polagajte težkih predmetov.

Neupoštevanje tega navodila lahko povzroči neuravnoteženost in padec projektorja, posledično pa poškodbo projektorja ali telesno poškodbo. Projektor se lahko poškoduje ali deformira.

Ne naslanjajte se na projektor.

Pri tem lahko padete ali zlomite projektor, kar lahko privede do poškodbe.

- Ne dovolite, da otroci stojijo ali sedijo na projektorju.

Projektorja ne postavljajte na izredno vroča mesta.

To lahko poškoduje ohišje ali notranje sestavne dele ali pa povzroči požar.

- Bodite zlasti pozorni na mestih, ki so neposredno izpostavljeni sončni svetlobi ali so v bližini peči.

Projektorja ne nameščajte na mestih, kjer je izpostavljen soli ali korozivnim plinom.

Neupoštevanje tega lahko povzroči okvare projektorja zaradi korozije.

Med uporabo projektorja ne polagajte predmetov pred objektiv.

Pred projekcijsko lečo ne postavljajte nobenih predmetov, da ne ovirate projekcije.

Neupoštevanje tega lahko povzroči požar ali poškodbo naprave ter posledično napako v delovanju projektorja.

- Leča projektorja oddaja močno svetlobo.

Med uporabo projektorja ne stojte pred objektivom.

Takšno ravnanje lahko poškoduje ali ožge oblačila.

- Leča projektorja oddaja močno svetlobo.

Pred premikanjem projektorja vedno najprej izklopite kable.

Če projektor premikate, ko so kabli še priključeni, se lahko le-ti poškodujejo, kar lahko povzroči požar ali električni udar.

Pri pritrdjevanju projektorja na strop poskrbite, da vijaki za pritrditev in električni kabel ne pridejo v stik s kovinskimi deli v stropu.

Stik s kovinskimi deli v stropu lahko privede do električnega udara.

Nikoli ne priključujte slušalk v priključek <VARIABLE AUDIO OUT>.

Prekomeren zvočni tlak od slušalk lahko povzroči izgubo sluha.

PREVIDNO:

■ DODATNA OPREMA

Ne uporabljajte starih sijalk.

Rabljene sijalke lahko povzročijo eksplozijo.

Če se sijalka razbije, nemudoma prezračite prostor. Polomljenih delov se ne dotikajte in jih ne približujte obrazu.

Neupoštevanje tega lahko povzroči, da uporabnik absorbira plin, ki se je sprostil ob razbitju sijalke in ki vsebuje skorajda enako količino živega srebra kot fluorescentne svetilke, polomljeni deli pa lahko povzročijo poškodbo.

- Če menite, da ste absorbirali plin ali je le-ta prišel v stik z vašimi očmi ali usti, nemudoma poiščite zdravniško pomoč.
- Za zamenjavo sijalke stopite v stik z vašim prodajalcem in preverite notranjost projektorja.

Če projektorja dalj časa ne uporabljate, odstranite bateriji iz daljinskega upravljalnika.

Neupoštevanje tega lahko povzroči puščanje baterij, njihovo pregrevanje, vžig ali eksplozijo in posledično požar ali kontaminacijo okolice.

■ VZDRŽEVANJE

Pri vašemu prodajalcu se pozanimajte glede čiščenja notranjosti projektorja enkrat letno.

Nenehna uporaba ob sočasnem nabiranju praha v notranjosti projektorja lahko povzroči požar.

- Vašega prodajalca vprašajte za ceno čiščenja.

Odstranjevanje baterije

■ Bateriji za daljinski upravljalnik

1. Potisnite zatič in dvignite pokrov.

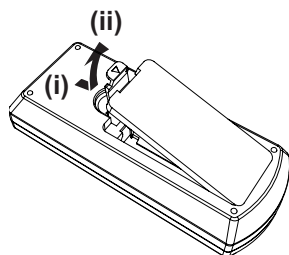

2. Odstranite bateriji.

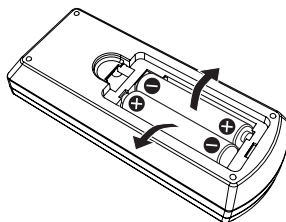

■ Baterije za interaktivno pero z lučko

Zavrti kot je prikazano na naslednji sliki.

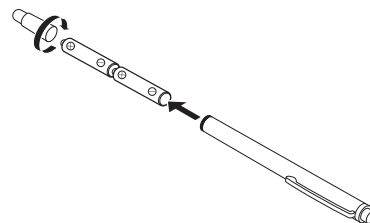

■ Blagovne znamke

- Windows, Internet Explorer in Microsoft Edge so registrirane blagovne znamke ali blagovne znamke podjetja Microsoft Corporation v Združenih državah Amerike in drugih državah.
- Mac, macOS, iPad, iPhone, iPod touch in Safari so blagovne znamke podjetja Apple Inc., registrirane v Združenih državah Amerike in drugih državah.
- IOS je blagovna znamka in registrirana blagovna znamka družbe Cisco v Združenih državah Amerike in drugih državah in se uporablja z licenco.
- Android in Google Chrome sta blagovni znamki družbe Google LLC.
- Izraza HDMI in HDMI High-Definition Multimedia Interface ter logotip HDMI Logo so blagovne znamke ali registrirane blagovne znamke podjetja HDMI Licensing Administrator, Inc. v Združenih državah Amerike in drugih državah.
- Intel® je blagovna znamka družbe Intel Corporation, registrirana v Združenih državah Amerike in/ali drugih državah.
- Blagovna znamka PJLink je blagovna znamka, ki se uporablja za pravice iz znamke na Japonskem, v Združenih državah Amerike ter drugih državah in območjih.
- Crestron Connected, logotip Crestron Connected, Crestron Fusion, Crestron RoomView in RoomView so blagovne znamke ali registrirane blagovne znamke družbe Electronics, Inc. v Združenih državah Amerike in/ali drugih državah.
- Adobe, Acrobat Flash Player in Reader so registrirane blagovne znamke ali blagovne znamke družbe Adobe Systems Incorporated v Združenih državah Amerike in/ali drugih državah.
- Nekatere pisave, ki so uporabljene v meniju na zaslonu, so bitne pisave Ricoh, ki jih proizvaja in prodaja podjetje Ricoh Company, Ltd.
- Vsa druga imena in nazivi družb ter izdelkov, omenjenih v teh navodilih za uporabo, so blagovne znamke ali registrirane blagovne znamke njihovih lastnikov.
Upoštevajte, da se oznaki ® in ™ ne navajata v tem priročniku.

■ Informacije o programski opremi za ta izdelek

Ta izdelek vključuje naslednjo programsko opremo:

- (1) programsko opremo, ki jo je samostojno razvila družba Panasonic Connect Co., Ltd., ali je bila razvita zanjo,
 - (2) programsko opremo drugih razvijalcev programske opreme, za katero ima družba Panasonic Connect Co., Ltd. licenco,
 - (3) programsko opremo, ki je licencirana z licenco GNU General Public License različice 2.0 (GPL V2.0),
 - (4) programsko opremo, ki je licencirana z licenco GNU LESSER General Public License različice 2.1 (LGPL V2.1) in/ali
 - (5) drugo odprtokodno programsko opremo poleg programske opreme, licencirane z licenco GPL V2.0 in/ali LGPL V2.1.
- Programska oprema, razvrščena v kategorijo od (3) do (5), se distribuira v upanju, da bo koristna, vendar BREZ VSAKRŠNE GARANCIJE, tudi brez implicitne PRODAJNE garancije ali jamstva glede USTREZNOSTI ZA DOLOČEN NAMEN.

Vsaj tri (3) leta od dobave tega izdelka bo podjetje Panasonic Connect Co., Ltd. kateri koli tretji osebi, ki s podjetjem stopi v stik na podlagi spodaj navedenih kontaktnih podatkov, in za ceno, ki ne presega materialnih stroškov distribucije izvorne kode, posredovalo celotno strojno berljivo kopijo ustrezne izvorne kode pod licenco GPL V2.0, LGPL V2.1 ali drugo licenco z obveznostjo, da to stori, pa tudi ustrezno obvestilo o avtorskih pravicah.

Podatki za stik: oss-cd-request@gg.jp.panasonic.com

Programska oprema Presenter Light uporablja naslednjo programsko opremo.

Del te programske opreme delno temelji na delu skupine Independent JPEG Group.

■ Slike v teh navodilih za uporabo

- Slike projektorja, menija na zaslonu (OSD) in drugih delov se lahko razlikujejo od dejanskega izdelka.
- Slike na zaslonu računalnika se lahko razlikujejo glede na vrsto računalnika in njegov operacijski sistem.
- Slike projektorja s priključenim napajalnim kablom so samo primeri. Oblika priloženega napajalnega kabla se razlikuje glede na državo, kjer ste kupili izdelek.

■ Napotila na strani

- Napotila na strani v tem priročniku so označena kot: (➡ stran 00).
- Napotila na »Navodila za uporabo – Priročnik o delovanju« so označena kot: (➡ Navodila za uporabo – Priročnik o delovanju).
V tem priročniku so naslovi, ki se sklicujejo na »Navodila za uporabo – Priročnik o delovanju«, označeni kot naslovi v angleški različici.
Če želite prenesti »Navodila za uporabo – Priročnik o delovanju« (PDF), obiščite spletno mesto na naslovu (<https://panasonic.net/cns/projector/>).
- Če želite prebrati »Navodila za uporabo – Priročnik o delovanju« (PDF), morate imeti nameščen program Adobe® Acrobat® Reader®.

■ Izrazi

- V tem priročniku se za dodatek »Brezžični daljinski upravljalec« uporablja izraz »Daljinski upravljalec«.

Previdnosti ukrepi

Namenska uporaba izdelka

Izdelek je namenjen za projiciranje signalov posamičnih/gibljivih slik iz videoopreme in računalnikov na zaslon.

Previdnostni ukrepi med transportom

- S projektorjem med transportom previdno rokujte in preprečite čezmerne tresljaje in trke. Ti lahko poškodujejo notranje sestavne dele in povzročijo napake v delovanju.
- Nastavljivi nogi projektorja naj bo med transportom zložena. V nasprotnem primeru se lahko nastavljivi nogi poškoduje.
- Ne premikajte ali prevažajte projektorja z brezžičnim modulom (št. modela: AJ-WM50E / ET-WML100E) priključene izbirne dodatne opreme. V nasprotnem primeru se lahko brezžični modul poškoduje.

Previdnosti ukrepi pri namestitvi

■ Projektorja ne nameščajte zunaj.

Projektor je namenjen le za notranjo uporabo.

■ Projektorja ne postavljajte na naslednja mesta.

- Mesta, kjer prihaja do tresljajev ali trkov, kot je na primer avto ali vozilo. V nasprotnem primeru lahko pride do poškodb notranjih sestavnih delov ali okvare projektorja.
- Mesta v bližini morja ali območja, izpostavljena koroziji: korozija lahko poškoduje notranje sestavne dele ali povzroči okvaro projektorja.
- V bližini izpusta zraka od klimatske naprave: odvisno od pogojev uporabe lahko v redkih primerih zaslon niha zaradi ogrevanega zraka iz odprtine za odvod zraka ali vročega oziroma hladnega zraka. Prepričajte se, ali odvod zraka iz projektorja ali druge naprave oziroma zrak iz klimatske naprave ne piha proti prednjemu delu projektorja.
- Na mestih z izrazitimi temperaturnimi nihanji, npr. v bližini svetilk (studijskih svetilk): Takšno ravnanje lahko skrajša življenjsko dobo sijalke ali povzroči deformacijo ohišja zaradi vročine, kar lahko povzroči napake v delovanju. Upoštevajte delovno temperaturo projektorja.
- V bližini visokonapetostnih vodnikov ali motorjev: takšno ravnanje lahko ovira delovanje projektorja.

■ Za namestitev projektorja, npr. na strop, se posvetujte z usposobljenim tehnikom ali s prodajalcem.

Da zagotovite učinkovitost delovanja in varnost projektorja, se pred njegovo namestitvijo na strop ali visoko mesto posvetujte z usposobljenim tehničnem osebjem ali s svojim prodajalcem.

■ Nastavitev ostrine

Toplota, ki nastaja zaradi svetlobe iz svetlobnega vira vpliva na projekcijsko lečo, zato ostrina po vklopu projektorja ni stabilna. Preden nastavite ostrino, priporočamo, da slike neprekinjeno projicirate vsaj 30 minut.

■ Projektorja ne nameščajte na mestih, višjih od 2 700 m (8 858') nadmorske višine.

■ Projektorja ne uporabljajte na mestih, kjer temperatura okolja presega 40 °C (104 °F).

Uporaba projektorja na lokacijah, kjer je nadmorska višina ali temperatura previsoka lahko skrajša življenjsko dobo sestavnih delov ali povzroči napake v delovanju.

■ Projektorja ne nagibajte in ga ne postavljajte na bočno stran.

Projektorja ne nagibajte za več kot približno $\pm 30^\circ$ navpično ali $\pm 15^\circ$ vodoravno. Prekomerno nagibanje lahko skrajša življenjsko dobo sestavnih delov.

Kot, ki ga je mogoče popraviti v meniju [POSITION] → [SCREEN ADJUSTMENT] → [KEYSTONE], mora biti v mejah $\pm 15^\circ$. Če navpičen naklon projektorja glede na površino zaslona presega 15° , trapezoidno izkrivljene slike ne bo mogoče v odpraviti.

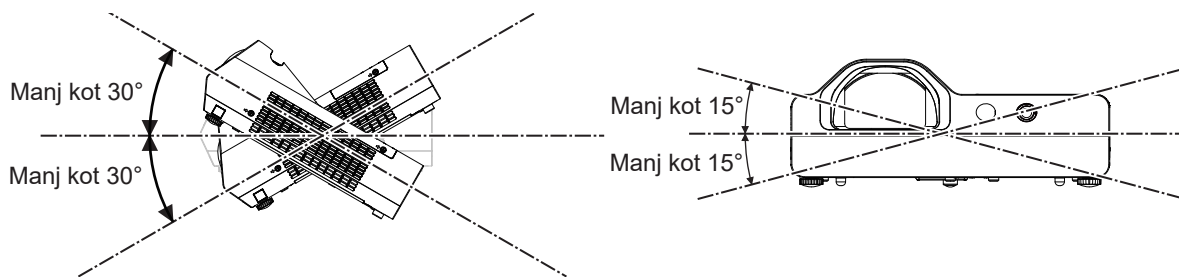

■ Previdnostni ukrepi pri namestitvi projektorjev

- Nastavljivi nogi uporabljajte le za nameščanje na tleh in za prilagoditev kota. Zaradi uporabe v druge namene lahko pride do poškodb projektorja.
- V primeru namestitve projektorja drugače kot na tla z nastavljivi nogi ali na strop z uporabo stropnega nosilca za pritrditev projektorja uporabite štiri vrtine za stropno namestitev (tako, kot je prikazano na sliki). V tem primeru zagotovite, da med vijalnimi odprtini za stropni nosilec na spodnji strani projektorja in površino, na kateri je projektor nameščen, ne bo zračnosti, tako da vstavite pregrade (kovinske).
- Za zategovanje pritrdilnih vijakov na navedeni zatezni navor uporabite momentni izvijač ali momentni ključ. Ne uporabljajte električnih ali udarnih izvijačev.

(Premer vijaka: M4, globina vreza v projektorju: 10 mm (13/32"), zatezni navor: $1,25 \pm 0,2$ N·m)

Nastavljivi nogi

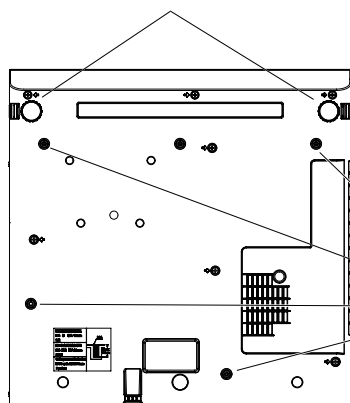

Vijačne odprtine za stropni nosilec (M4)

Položaj vijačnih odprtin za stropni nosilec in nastavljivi nogi

- Ne prekrivajte odprtin za dovod in odvod zraka projektorja.
- Preprečite pihanje vročega ali hladnega zraka iz klimatskih naprav neposredno v odprtine za dovod in odvod zraka projektorja.

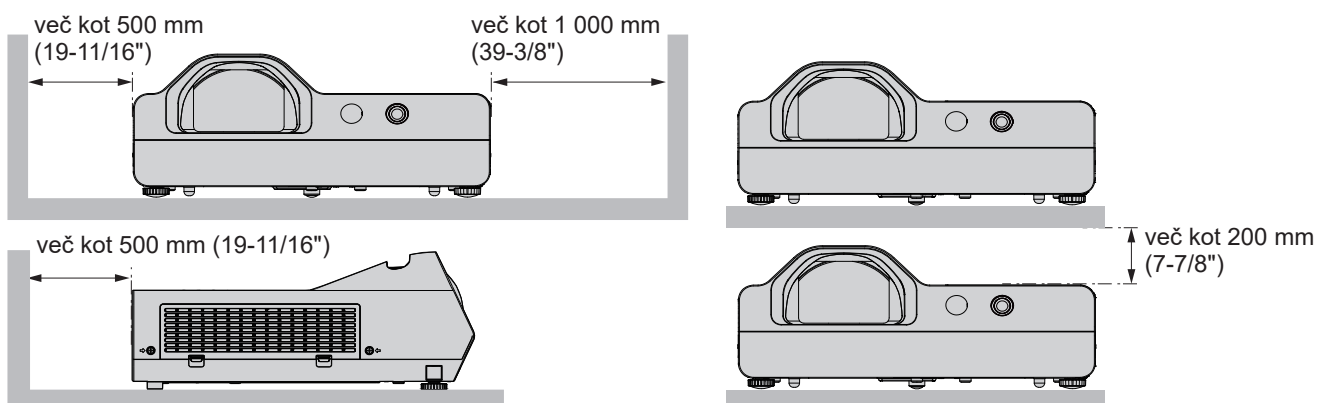

- Projektorja ne nameščajte v omejenem prostoru. V primeru namestitve projektorja v omejenem prostoru je obvezna uporaba klimatske naprave ali ventilacije. Če ni zadostne ventilacije, se lahko nabere odvodni topel zrak, kar lahko na projektorju sproži zaščito pred preobremenitvijo.
- Družba Panasonic Connect Co., Ltd. ne prevzema odgovornosti za morebitne poškodbe izdelka, nastale zaradi izbire neustreznega mesta za namestitev projektorja, tudi če se garancijsko obdobje izdelka še ni izteklo.

Varnost

Zagotovite varnostne ukrepe za preprečevanje naslednjih izrednih dogodkov:

- Razkrivanje osebnih podatkov prek tega izdelka.
- Nepooblaščen uporaba tega izdelka zlonamerne tretje osebe.
- Poseganje v delovanje ali prekinitve delovanja tega izdelka s strani zlonamerne tretje osebe.

Zagotovite zadostne varnostne ukrepe.

- Vaše geslo naj bo takšno, da ga bo čim težje ugotoviti.
- Od časa do časa zamenjajte geslo. Geslo lahko nastavite v meniju [SECURITY] → [PASSWORD CHANGE].
- Družba Panasonic Connect Co., Ltd. ali njene podružnice ne bodo od vas nikoli zahtevale gesla. V primeru takšne poizvedbe, ne razkrivajte svojega gesla.
- Povezano omrežje mora biti zaščiteno s požarnim zidom ali z drugimi varnostnimi ukrepi.
- Nastavite geslo za spletni nadzor in omejite uporabnike, ki se lahko prijavijo. Geslo za spletni nadzor lahko nastavite v meniju [NETWORK] → [ADMINISTRATOR ACCOUNT] s spletne strani [Set up passwords].

■ Varnostni ukrepi pri uporabi naprave v brezžičnem lokalnem omrežju (LAN)

Prednost brezžičnega lokalnega omrežja je, da se informacije med računalnikom in podobnimi napravami ter brezžičnimi dostopnimi točkami lahko izmenjujejo z uporabo radijskih valov, namesto uporabe omrežnega kabla, če ste znotraj obsega radijskih signalov.

Ker pa radijski valovi lahko potujejo skozi ovire (npr. zidove) in so na voljo kjer koli v določenem obsegu, se lahko pojavijo spodaj navedene težave, če ne zagotovite zadostnih varnostnih nastavitvev.

- Prenos podatkov bo morda preprečen.
Zlonamerna tretja oseba lahko namenoma prepreči radijske valove in razkrije naslednje prenesene podatke:
 - osebne podatke, npr. vaš ID, geslo in številko kreditne kartice,
 - vsebino e-poštnega sporočila,
- Nepooblaščen dostop.
Zlonamerna tretja oseba lahko brez pooblastila dostopa do vašega osebnega ali službenega omrežja in stori naslednje:
 - Pridobi osebne in/ali skrivne informacije (uhajanje informacij).
 - Razširja napačne informacije tako, da se izdaja za določeno osebo (slepljenje).
 - Prepiše preprečene komunikacije in izdaja napačne informacije (nedovoljeni poseg).
 - Razširja škodljivo programsko opremo, na primer računalniški virus, zruši vaše podatke in/ali sistem (sesutje sistema).

Ker je večina brezžičnih adapterjev LAN ali dostopnih točk opremljenih z varnostnimi funkcijami za preprečevanje takšnih težav, lahko zmanjšate verjetnost za nastanek teh težav pri uporabi tega izdelka tako, da vzpostavite ustrezne varnostne nastavitve za brezžično napravo LAN.

Nekatere brezžične naprave LAN ob nakupu morda nimajo nastavljenih varnostnih nastavitvev. Za zmanjšanje možnosti nastanka varnostnih težav pred uporabo brezžične naprave LAN nastavite vse z varnostjo povezane nastavitve in v skladu z navodili za uporabo, ki so priložena ob nakupu naprave LAN.

Odkvisno od specifikacij brezžičnega lokalnega omrežja lahko zlonamerna tretja oseba s posebnimi sredstvi kljub temu zaobide varnostne nastavitve.

Podjetje Panasonic Connect Co., Ltd. poziva kupce, da se v celoti seznanijo s tveganjem pri uporabi tega izdelka brez vzpostavljenih varnostnih nastavitvev, in priporoča, da kupci varnostne nastavitve izvedejo po lastni presoji in na lastno odgovornost.

Informacije o uporabi brezžične povezave

Projektorska funkcija za brezžično povezavo uporablja radijske valove v pasovni širini 2,4 GHz.

Licenca brezžične postaje ni obvezna, vendar pa morate pred uporabo prebrati in v celoti razumeti naslednje:

Brezžični modul (št. modela: AJ-WM50E/ET-WML100E) izbirne dodatne opreme mora biti nameščen, če želite uporabljati brezžično funkcijo LAN tega projektorja.

■ Projektorja ne uporabljajte v bližini drugih brezžičnih naprav.

Naslednje naprave morda uporabljajo radijske valove v isti pasovni širini kot projektor.

Ob uporabi projektorja v bližini teh naprav lahko motnje radijskih valov onemogočijo komunikacijo ali upočasnijo hitrost komunikacije.

- Mikrovalovne pečice itd.,

- Industrijske, znanstvene ali medicinske naprave itd.,
- Brezžične naprave v tovarnah za zaznavanje premikajočih predmetov, ki jih uporabljajo proizvodne linije v tovarni itd.,
- Določene nizkoporabne brezžične postaje.

■ Če je le mogoče, se v bližini projektorja izogibajte uporabi mobilnih telefonov, televizije ali radia.

Mobilni telefoni, televizija, radio in podobne naprave uporabljajo radijske valove z različno valovno širino kot projektor, zato te naprave ne vplivajo na brezžično komunikacijo ali pošiljanje/prejemanje podatkov. Vendar pa lahko radijski valovi projektorja povzročijo šum v zvočnih ali video podatkih.

■ Radijski valovi za brezžično komunikacijo ne potujejo skozi jeklene ojačitve, kovino, beton itd.

Projektor lahko komunicira skozi stene in tla iz lesa ali stekla (razen stekla z vgrajeno kovinsko mrežo), vendar pa ne more komunicirati čez stene ali tla iz jeklenih ojačitev, kovine, betona itn.

■ Projektor čim manj uporabljajte na mestih, kjer se ustvarja statična električnost.

Če projektor uporabljate na mestih, kjer se ustvarja statična električnost, bo komunikacija prek brezžičnega ali žičnega lokalnega omrežja LAN morda prekinjena.

V redkih primerih brezžičnega lokalnega omrežja LAN morda ne bo mogoče vzpostaviti zaradi statične električnosti ali šuma, zato v takšnem primeru izklopite projektor, odstranite vir statične električnosti ali šuma, ki povzroča težave, in znova vklopite projektor.

■ Uporaba projektorja izven države

Upoštevajte, da v določenih državah in regijah obstajajo omejitve glede kanalov in frekvenc, na katerih lahko uporabljate brezžično lokalno omrežje.

Programska oprema, ki jo podpira projektor

Projektor podpira naslednjo programsko opremo. Za podrobnosti ali prenos posamične programske opreme obiščite spletno mesto (<https://panasonic.net/cns/projector/>).

• Logo Transfer Software

Ta programska oprema prenaša izvorno sliko, npr. logotip podjetja, ki je projiciran na začetku, v projektor.

• Multi Monitoring & Control Software

Ta programska oprema spremlja in nadzira več prikazovalnikov (projektorskih ali ploščatih), ki so povezani v lokalno omrežje.

• Programska oprema »Early Warning«

Ta dodatni program spremlja stanje prikazovalnikov in njihovih zunanjih naprav v lokalnem omrežju in obvešča o nepravilnostih te opreme ter zaznava znake možnih nepravilnosti. Programska oprema »Early Warning« je vnaprej nameščena v programski opremi »Multi Monitoring & Control Software«. Za uporabo funkcije zgodnjega opozarjanja tega dodatnega programa namestite programsko opremo »Multi Monitoring & Control Software« v računalnik, ki ga nameravate uporabljati. Ko omogočite funkcijo zgodnjega opozarjanja, boste obveščeni o približnem času, potrebnem za zamenjavo potrošnega materiala za prikazovalnike, za čiščenje posamičnih delov prikazovalnikov in za zamenjavo sestavnih delov prikazovalnikov, kar omogoča pravočasno izvajanje vzdrževanja.

Funkcijo zgodnjega opozarjanja je mogoče uporabljati brezplačno z registracijo največ 2048 prikazovalnikov 90 dni po namestitvi programske opreme »Multi Monitoring & Control Software« v računalnik. Za nadaljnjo uporabo po 90 dneh sta potrebna nakup licence programska oprema »Early Warning« (ET-SWA100 Series) in aktivacija. Poleg tega se glede na vrsto licence razlikuje število prikazovalnikov, ki jih je mogoče registrirati za spremljanje. Za več informacij glejte Navodila za uporabo programske opreme »Multi Monitoring & Control Software«.

• Presenter Light Software

Ta program, združljiv z računalniki s programom Windows, prenaša računalniški zaslon v projektor prek brezžičnega omrežja ali žičnega lokalnega omrežja LAN.

• Wireless Projector

Ta programska oprema za sistem iOS/Android se uporablja za projiciranje datotek, npr. datotek PDF ali slik s prenašanjem v projektor prek brezžičnega lokalnega omrežja LAN.

• LightPen3 Software / Whiteboard Software

Ta programska oprema uporabnikom omogoča pisanje ali risanje na projekcijskem zaslonu s priloženim interaktivnim peresom ali z izbirnim interaktivnim kazalnikom (št. modela: ET-PNT100). Za uporabo interaktivne funkcije je potrebna ta programska oprema.

Hramba

Projektor hranite v suhem prostoru.

Odstranjevanje

Za pravilen način odstranjevanja izdelka se obrnite na ustrezne krajevne organe ali svojega prodajalca. Sijalka vsebuje živo srebro. Za pravilen način odstranjevanja sijalke se obrnite na ustrezne lokalne organe ali svojega prodajalca.

Iztrošene baterije odstranite v skladu z navodili ali s krajevnimi predpisi oz. navodili za odstranjevanje.

Previdnostni ukrepi pri uporabi

■ Za dobro kakovost slike

Za ogled čudovite slike z boljšimi kontrasti morate ustvariti primerno okolje. Zastrite okna z zavesami ali s senčili in izključite luči poleg ekrana, da preprečite osvetljevanje zaslona z zunanjo svetlobo ali notranjimi lučmi.

■ Projekcijska leča

- Površine leče projektorja se ne dotikajte z golimi rokami.
Če se površina objektivna umaže s prstnimi odtisi ali čemerkoli drugim, bo ta umazanija povečana in projicirana na ekran.
- Ne brišite objektivna med delovanjem.
Čiščenje objektivna med delovanjem lahko povzroči oprijemanje tujkov na objektivna ali poškodovanje površine objektivna.



Oznaka na projektorju

■ Zaslون LCD

Prikazovalna enota tega projektorja je sestavljena iz treh zaslonov LCD. Čeprav je zaslon LCD proizvod visokoprecizne tehnologije, so lahko nekatere slikovne pike na projicirani sliki vedno osvetljene ali pa sploh niso vidne. Upoštevajte, da to ne pomeni nepravilnega delovanja.

Prikaz slik za dalj časa lahko povzroči na zaslonih LCD pasliko. Če se to zgodi, za eno uro ali več predvajajte celoten bel zaslon v preskusnem vzorcu.

■ Optične komponente

Pri delovanju projektorja v okolju z visoko temperaturo ali v okoljih z veliko prahu, cigaretne dima itn., se lahko življenjska doba optičnih komponent, npr. zaslona LCD in polarizacijske plošče, skrajša, zaradi česar bo njihova zamenjava potrebna po manj kot enem letu uporabe. Za podrobne informacije se obrnite na svojega prodajalca.

■ Sijalka

Svetlobni vir projektorja je živosrebrna sijalka z visokim notranjim pritiskom.

Visokotlačna živosrebrna sijalka ima naslednje značilnosti:

- Svetlost sijalke upada glede na trajanje uporabe.
- Sijalka lahko glasno počni, njena življenjska doba pa se lahko skrajša zaradi električnega udara ali odkrušitve.
- Življenjska doba sijalke se zelo razlikuje glede na razlike med posameznimi sijalkami in pogoji uporabe. Zlasti neprekinjena uporaba za 6 ur ali več ter pogosto vklapljanje/izklapljanje naprave lahko v veliki meri poslabša stanje sijalke in vpliva na njeno življenjsko dobo.
- V redkih primerih lahko sijalka počni kmalu po tem, ko se projiciranje prične.
- Tveganje, da sijalka počni, se poveča, če se ta uporablja dlje kot je njena doba za zamenjavo. Redno menjajte sijalke. ("When to replace the lamp unit" (➡ Navodila za uporabo – Priročnik o delovanju), "Replacing the lamp unit" (➡ Navodila za uporabo – Priročnik o delovanju)).
- Če sijalka počni, se plin v njej sprosti v obliki dima.
- Priporočamo, da imate rezervne sijalke vedno na zalogi.

■ Povezava z računalnikom in zunanji napravami

Pred povezavo z računalnikom ali zunanjo napravo, previdno preberite vsebino tega priročnika glede uporabe električnih napajalnih kablov in kablov z oklepom.

Dodatna oprema

Prepričajte se, ali je projektorju priložena naslednja dodatna oprema. Številke v konicastih oklepajih < > prikazujejo število delov dodatne opreme.

Brezžični daljinski upravljalnik <1> (N2QAYA000216)

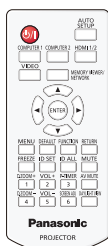

Napajalni kabel (K2CT3YY00080)

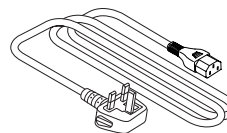

AAA/R03 ali AAA/LR03 baterija <6>

(2 za daljinski upravljalnik in 4 za interaktivno svetlobno pisalo)

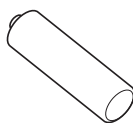

(K2CM3YY00040)

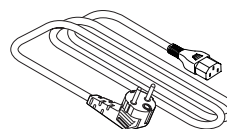

Kabel USB <1> (K1YB04000003)

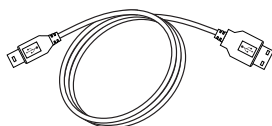

Interaktivno pero z lučko <2> (ET-PEN100)

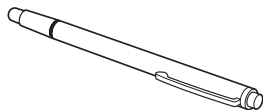

Pozor

- Ko projektor odstranite iz embalaže, ustrezno odstranite pokrovček na napajalnem kablu in embalažo.
- Priloženi napajalni kabel uporabljajte le s tem projektorjem in ne z drugimi napravami.
- Če katero koli dodatno opremo izgubite, se obrnite na svojega prodajalca.
- Majhne dele hranite na primeren način in izven dosega otrok.

Opomba

- Številke delov dodatne opreme se lahko spreminjajo brez predhodnega obvestila.

Izbirna dodatna oprema

Možnosti	Št. modela
Stropni nosilec	ET-PKL100H (za visoke strope) ET-PKL100S (za nizke strope) ET-PKL430B (stropni nosilec projektorja)
Rezervna sijalka	ET-LAL510
Rezervni filter	ET-RFL300
D-SUB - S kabel za pretvorbo videosignala	ET-ADSV
Interaktivno svetlobno pisalo	ET-PEN100
Interaktivni kazalnik	ET-PNT100
Brezžični modul	AJ-WM50E/ET-WML100E
Programska oprema »Early Warning« (osnovna licenca/3-letna licenca)	ET-SWA100 series*

* Pripona št. modela se razlikuje glede na vrsto licence.

Opomba

- Številke modela izbirne dodatne opreme se lahko spremenijo brez predhodnega obvestila.

Vklop/izklop projektorja

Vklop projektorja

Preden vklopite projektor se prepričajte, ali so projektor in zunanje naprave pravilno priključeni.

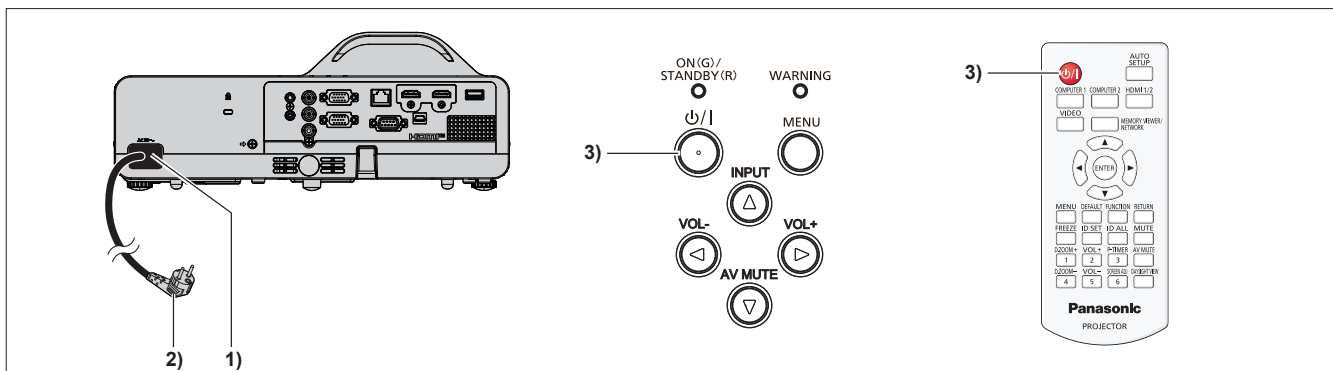

1) Priključite napajalni kabel v projektor.

2) Vtakač vtaknite v vtičnico.

- Kontrolna lučka <ON(G)/STANDBY(R)> sveti in utripa rdeče projektor preide v način pripravljenosti.

3) Pritisnite gumb <math>\psi / |> za vklop/izklop.

- Kontrolna lučka <ON(G)/STANDBY(R)> zasveti zeleno in slika se kmalu za tem projicira na zaslon.

* Za podrobnosti glejte »Navodila za uporabo – Priročnik o delovanju«.

Izklop projektorja

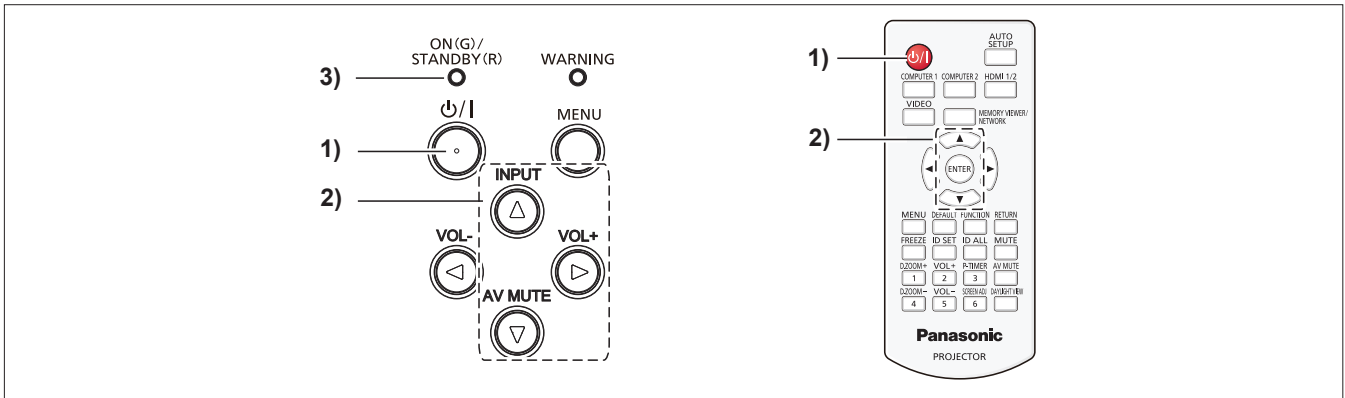

- 1) Pritisnite gumb <⏻/|> za vklop/izklop.**
 - Na zaslonu se prikaže besedilo za potrditev [POWER OFF].
- 2) Pritisnite ▲▼, da izberete [OK] in pritisnite gumb <ENTER> na daljinskem upravljalniku ali gumb ► na upravljalni plošči.**

(Ali pa znova pritisnite gumb <⏻/|> za vklop/izklop.)

 - Projekcija slike se prekine in kontrolna lučka <ON(G)/STANDBY(R)> sveti oranžno. (Delovanje ventilatorja se ne ustavi.)
- 3) Počakajte, dokler kontrolna lučka <ON(G)/STANDBY(R)> ne zasveti ali utripa rdeče.**
 - Ko indikator <ON(G)/STANDBY(R)> zasveti ali utripa rdeče, preide projektor v način pripravljenosti.
- 4) Izvlecite vtičač iz zidne vtičnice.**

* Za podrobnosti glejte »Navodila za uporabo – Priročnik o delovanju«.

Pomembna informacija za pravilno odstranjevanje izrabljene opreme in baterij Samo za države EU in države, kjer imajo vzpostavljen sistem recikliranja odpadnih snovi



Simboli na samem izdelku, embalaži ali spremljajočih dokumentih pomenijo, da po koncu življenske dobe aparata, z njim ni dovoljeno ravnati kot z drugimi gospodinjskimi odpadki. Vaša dolžnost je, da izrabljeno opremo ali napravo ter baterijske vložke predate v odstranjevanje na posebna zbirna mesta za ločeno zbiranje odpadkov v okviru vaše lokalne skupnosti oziroma zastopniku, ki opravlja dejavnost prevzemanja odpadne električne in elektronske opreme. S tem, ko jih pravilno odstranite (recikliranje in sortiranje nevarnih odpadkov) varujete naše življensko okolje ter preprečujete negativni vpliv na naravo okrog nas, na naše življensko pomembne vire in vode.

Za dodatne informacije o zbiranju in recikliranju, prosim kontaktirajte vašo lokalno skupnost. Nepravilno odstranjevanje nevarnih in izrabljenih snovi ter naprav je lahko kaznivo dejanje.



Obvestilo za baterijski simbol (spodnji simbol)

Ta simbol se uporablja v kombinaciji s kemičnim simbolom. V takšnem primeu odgovarja zahtevi, ki jo določa direktiva za dotično kemikalijo.

Panasonic Connect Co., Ltd.

Web Site: <https://panasonic.net/cns/projector/>
© Panasonic Connect Co., Ltd. 2022

W0420JY1042 -PT