

## Bruksanvisning Grundläggande vägledning LCD Projektor Kommersiell användning

Modell nr. **PT-TW381R**

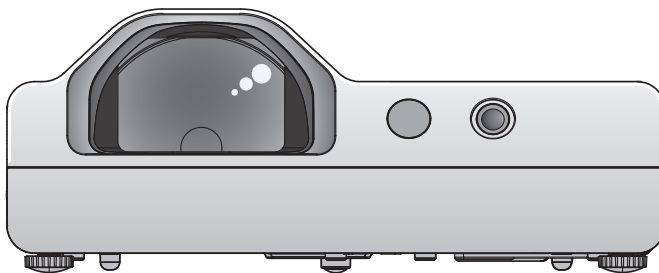

### Läs innan användning

För mer information om denna produkt, läs "Bruksanvisning - Funktionshandbok".

För att ladda ned "Bruksanvisning - Funktionshandbok", besök webbplats (<https://panasonic.net/cns/projector/>).

- Endast "Bruksanvisning - Grundläggande vägledning" (detta dokument) finns översatt till ditt språk. För detaljer, vänligen läs "Bruksanvisning - Funktionshandbok" på andra språk.

Tack för att du köpte denna Panasonic produkt.

- Innan användning, vänligen läs dessa anvisningar noggrant och spar denna bruksanvisning för framtida bruk.
- Innan användning av produkten vänligen läs först "Läs detta först!" (➔ sidor 3 till 8).

**PJLink™**

SWEDISH

DPQX1437ZC/X1

---

# Innehåll

---

<b>Läs detta först!.....</b>	<b>3</b>
------------------------------	----------

## **Förberedelser**

<b>Försiktighetsåtgärder innan användning.....</b>	<b>10</b>
Produktens avsedda användning.....	10
Försiktighetsåtgärder under transport.....	10
Försiktighetsåtgärder vid montering.....	10
Säkerhet.....	12
Anmärkningar angående trådlös anslutning.....	12
Tillämpningsprogram som stöds av projektorn.....	13
Förvaring.....	13
Bortskaffande.....	14
Försiktighetsåtgärder vid användning.....	14
Tillbehör.....	15
Valfria tillbehör.....	16

## **Grundläggande funktioner**

<b>Påsättning/avstängning av projektorn.....</b>	<b>17</b>
Slå på projektorn.....	17
Stänga av projektorn.....	17

# Läs detta först!

**VARNING:** APPARATEN MÅSTE VARA JORDAD.

**VARNING:** Utsätt inte apparaten för regn eller fuktighet för att förhindra skador som kan leda till brand eller elchock.  
Denna utrustning är inte avsedd för användning i det direkta synfältet av visuella bildskärmsarbetsplatser. För att undvika irriterande reflexer vid bildskärmsarbetsplatser får denna apparat inte placeras i det direkta synfältet.  
Denna utrustning är inte avsedd för användning på en bildskärmsarbetsplats enligt arbetsmiljöverkets förordning om bildskärmsarbete (AFS).  
Ljudnivån på operatörsplatsen är lika eller mindre 70 dB (A) enligt ISO 7779.

**VARNING:**

1. Dra ut nätkontakten när enheten inte används under en längre tid.
2. Ta inte bort locket för att undvika elchock. På insidan finns inga delar som användaren kan underhålla. Överlåt underhållet till servicepersonalen.
3. Ta inte bort jordningspinnen på huvudkontakten. Apparaten är utrustad med en tredelad jordad huvudkontakt. Kontakten passar enbart i ett jordat nätuttag. Detta är en säkerhetsåtgärd. Kontakta en elektriker om kontakten inte kan sättas in i nätuttaget. Inaktivera inte syftet med jordningskontakten.

**VARNING:** MINSKA RISKEN FÖR BRAND ELLER ELCHOCK GENOM ATT INTE EXPONERA PRODUKTEN FÖR REGN ELLER FUKT.

**VARNING:** RISK FÖR ELEKTRISK STÖT. ÖPPNA INTE.



Indikerat på projektorn



Blixten med pilspetsymbolen och en triangel är till för att varna användaren för förekomsten av oisolerad "farlig högspänning" på insidan av produkten, som kan vara tillräckligt hög att utgöra en fara för elchock.



Utropstecknet i en triangel gör användaren uppmärksam på en viktig användnings- eller underhållsinstruktion i produktbeskrivningen.

**VARNING:**



STÄNG AV APPARATEN OCH DRA UT NÄTKONTAKTEN INNAN BYTE AV LAMPENHETEN.

**VARNING:**

Titta inte direkt in i ljuset linsen när projektorn är igång.

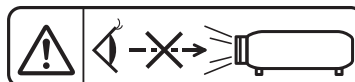

Indikerat på projektorn

## Läs detta först!

**VARNING:** Placera inte föremål framför linsen när projektorn är igång.



Indikerat på projektorn

**FÖRSIKTIGHET:** Följ bifogade installationsinstruktioner för att garantera en oavbruten funktion. Detta inkluderar användningen av medföljande nätkabel och skyddade förbindelsesladdar för anslutning till datorn eller kringutrustningar. Obehöriga ändringar eller modifikationer av utrustningen kan dessutom göra användningen olaglig.

Denna apparat är avsedd att projicera bilder på en skärm, osv. och inte som inomhusbelysning i en hemmiljö.

Direktiv 2009/125/EC

**Tillverkad av:** Panasonic Connect Co., Ltd.

4-1-62 Minoshima, Hakata-ku, Fukuoka 812-8531, Japan

**Importör:** Panasonic Connect Europe GmbH

**Auktoriserad representant i EU:** Panasonic Testing Centre

Winsbergring 15, 22525 Hamburg, Tyskland

## **VARNING:**

### **■ STRÖM**

**Vägguttaget eller strömbrytaren skall installeras i närheten av utrustningen och skall vara lättåtkomlig i händelse av problem. Bryt strömmen omedelbart om följande problem uppstår.**

Fortsatt användning av projektorn leder till brand eller elchock.

- Bryt strömmen om främmande föremål eller vatten hamnar inuti projektorn.
- Bryt strömmen om projektorn tappas eller om inneslutningen går sönder.
- Bryt strömmen om du upptäcker rök, underlig lukt eller oljud från projektorn.

Kontakta ett auktoriserat servicecenter för reparation, försök inte att reparera projektorn själv.

**Rör inte projektorn eller sladden under ett åskväder.**

Elchocker kan ske.

**Gör ingenting som kan skada nätsladden eller kontakten.**

Används en trasig nätsladd uppstår elchocker, kortslutning eller brand.

- Skada inte nätsladden, gör inga modifieringar på den, placera den inte nära varma objekt, böj den inte för mycket, vrid den inte, dra inte i den, ställ inga tunga föremål på den eller vira den i ett knyte.

Ber ett auktoriserat servicecenter att vid behov utföra reparationer på nätsladden.

**Stoppa in väggkontakten och projektorkontakten helt.**

Om kontakten inte är helt instoppad, leder det till elchocker eller överhettning.

- Använd inte trasiga kontakter eller väggkontakter som sitter lösa.

**Använd ingen annan än medföljande nätsladd.**

Underlåtenhet att göra så leder till elchocker eller brand. Vänligen observera att om medföljande nätsladd inte används för att jorda apparaten på sidan av kontakten, kan elchocker uppstå.

**Rengör kontakten regelbundet för att avlägsna damm.**

Underlåtenhet att göra så leder till brand.

- Samlas damm på kontakten, kan den därav resulterande fuktigheten skada isoleringen.
- Dra ut väggkontakten om projektorn inte används under en längre tid.

Dra ut kontakten regelbundet från vägguttaget och torka av den med en torr trasa.

**Ta inte i strömkabeln med blöta händer.**

Underlåtenhet att observera detta leder till elchocker.

**Överbelasta inte vägguttaget.**

Om strömförsörjningen är överbelastad (t.ex. genom för många anslutna adapter), kan överhettning uppstå som leder till brand.

### **■ PÅ ANVÄNDNING/INSTALLATION**

**Ställ projektorn inte på mjuka material som mattor eller svampaktiga underlägg.**

Projektorn kommer då att överhettas, vilket kan leda till brand eller skador på projektorn.

**Ställ inte projektorn på fuktiga eller dammiga platser eller där projektorn kan utsättas för oljerök eller ångor.**

Användningen av projektorn under dessa omständigheter leder till brand, elchocker eller försämring av komponenterna. Materialförsvagning (som takfästen) kan leda till att en projektor som är monterad i taket, faller ner.

**Installera projektorn inte på ställen som inte tål hela projektorns tyngd eller på ytor som lutar eller är instabila.**

Underlåtenhet att observera detta leder till att projektorn faller ner eller tippar över med svåra person- eller saksador som följd.

**Installationsarbeten (som t.ex. takmontage) bör endast utföras av en kvalificerad tekniker.**

Om installationen inte är utförd och säkrad ordentligt, kan den förorsaka skador eller olyckor, som t.ex. elchocker.

- Se till att använda vajern som medföljer projektorn takmonteringen som extra säkerhetsåtgärd att förhindra projektorn från att falla ner (fäst på ett annat ställe än takfästet).

**Installera inte projektorn på en plats som folk passerar genom.**

Folk kan stöta på projektorn eller snubbla över strömkabeln, vilken kan leda till brand, elchock eller personskada.

**Täck inte över öppningarna för luftintag och luftutsläpp.**

Projektorn kan annars överhettas, vilket kan leda till brand eller skador på projektorn.

- Placera inte projektorn på trånga platser med dålig ventilation.
- Placera inte projektorn på en duk eller papper, eftersom dessa material kan dras in i öppningen för luftintaget.
- Lämna minst 1 m (39-3/8") av utrymme mellan väggar eller föremål och öppning för luftutsläpp och minst 50 cm (19-11/16") mellan väggar eller föremål och öppningen för luftintag.

## **VARNING:**

### **Placera inte händer eller andra föremål i närheten av öppningen för luftintaget.**

Händer och andra föremål kan få brännskador.

- Uppvärmad luft strömmar ut från öppningen för luftutsläpp. Håll inte händerna, ansiktet eller värmekänsliga föremål nära lufthålet.

### **Titta inte in i ljuset från projektorlinsen och exponera inte huden för den när projektorn är på.**

Förbränningar och synförlust kan bli följden.

- Projektorns lins utstrålar starkt ljus. Titta inte direkt in i ljuset och håll händerna borta.
- Var speciellt försiktig att inte små barn titta i linsen. Utöver, stäng av projektorn och dra ut sladden när du är borta från projektorn.

### **Försök aldrig att modifiera eller plocka isär projektorn.**

Högspänningen kan förorsaka brand eller elchocker.

- Kontakta ett auktoriserat servicecenter för inspektion, justering eller reparation.

### **Låt inte metallföremål, brännbara föremål eller vätskor komma in i projektorn. Låt inte projektorn blir blöt.**

Kortslutning, brand, elchocker eller driftsstörning av projektorn kan bli följden.

- Ställ inga behållare med vätskor eller metallföremål nära projektorn.
- Kontakta säljaren om vätskor har kommit in i projektorn.
- Särskild uppmärksamhet måste ägnas åt barn.

### **Använd den takmonteringsatts Panasonic Connect Co., Ltd. anvisar.**

Användande av andra takmonteringsattsar än den anvisade kommer att orsaka fallolyckor.

- Använd medföljande säkerhetsvajer för takmonteringsutrustningen för att förhindra att projektorn faller ner.

## **■ TILLBEHÖR**

### **Använd och hantera batterierna inte felaktigt och följ nedanstående.**

Annars kan brännskador, batteriläckage, överhettning, explosion eller brand förorsakas.

- Använd inte ospecificerade batterier.
- Ladda inte vanliga torrbatterier.
- Plocka inte isär batterier.
- Värm inte batterierna eller lägg dem i vatten eller eld.
- Låt inte batteriernas + och - polerna komma i kontakta med metallföremål som halsband eller hårnålar.
- Lagra eller transportera inte batterier tillsammans med metallföremål.
- Förvara batterier i plastpåsar och håll dem borta från metallföremål.
- Se till att polarna (+ och -) är rätt när batterierna sätts i.
- Använd inte nya batterier tillsammans med gamla eller blanda inte olika typer av batterier.
- Använd inte batterier när skyddslocket är borta eller avtaget.

### **Förvara batterier utom räckhåll för barn.**

Oavsiktligt sväljandet kan förorsaka fysisk skada.

- Sök omedelbart läkarvård vid sväljandet.

### **Om batterivätska läcker, rör den inte med bara händer utan vidta följande åtgärder vid behov.**

- Batterivätska på kläder och huden kan förorsaka hudinflammation eller skada.  
Skölj med rent vatten och sök omedelbart läkarhjälp.
- Kommer batterivätska i kontakt med ögonen kan synen gå förlorad.  
Gnugga inte ögonen. Skölj med rent vatten och sök omedelbart läkarhjälp.

### **Ta inte loss andra skruvar än de som specificerats i anvisningarna för lampbyte.**

Det kan leda till elstöt, brännskador och andra skador.

### **Plocka inte isär lampenheten.**

Om lampan går sönder, kan det förorsaka skada.

### **Lampbyte**

Lampan står under högt tryck. Vid felaktig hantering kan leda till en explosion med svåra skador som följd.

- Lampan kan lätt explodera om den slår mot hårda föremål eller tappas.
- Innan lampbyte se till att nätsladden är utdragen.  
Elchocker eller explosion kan inträffa annars.
- Stäng av strömmen vid lampbyte och låt den svalna under minst 1 timme innan beröring, annars kan brännskador uppstå.

### **Ta omedelbart bort urladdade batterier från fjärrkontrollen.**

- Kvarlämnade, tomma batterier kan förorsaka läckage, överhettning eller explosion av batterierna.

## FÖRSIKTIGHET:

### ■ STRÖM

**Se till att hålla kontakten och kopplingsdonet när nätsladden dras ur.**

Om själva nätsladden dras i, skadas kabeln som leder till brand, kortslutning och allvarliga elchocker.

**Dra ut kontakten från vägguttaget när projektorn inte används under en längre period.**

Underlåtenhet att göra så kan leda till brand eller elchock.

**Dra ut kontakten från vägguttaget innan rengöring och underhåll.**

Elchocker kan ske om det inte görs.

### ■ PÅ ANVÄNDNING/INSTALLATION

**Ställ inga tunga föremål på projektorn.**

I annat fall kan projektorn komma i obalans och tippa, vilket kan medföra person-, eller sakskador. Projektorn blir skadad eller deformerad.

**Lägg inte din vikt på projektorn.**

Du kan ramla eller projektorn kan gå sönder med personskada som följd.

- Iaktta särskild försiktighet att små barn inte står eller sitter på projektorn.

**Ställ inte projektorn på extrem varma ställen.**

Detta kan försvaga ytterhöljet eller inre komponenter eller leda till brand.

- Va extra försiktig på ställen som är exponerade till direkt solljus eller nära ugnar.

**Ställ inte projektorn på ställen där den är utsatt för salt eller korrosiva gaser.**

Projektorn kan ta skada av korrosion.

**Ställ inga objekt framför linsen när projektorn används.**

**Blockera inte projektionen genom att ställa ett föremål framför projektiionsobjektivet.**

Föremålet kan fatta eld och projektorn blir trasig.

- Starkt ljus strålar ut från projektorns objektiv.

**Stå inte framför projektorn när den är på.**

Kläder kan förstöras eller brännas.

- Starkt ljus strålar ut från projektorns objektiv.

**Dra alltid ut alla sladdar när projektorn flyttas.**

Flytt av projektorn med sladdarna i kan skada sladdarna, vilket kan leda till brand eller elchocker.

**Vid takmontage se till att fästskruvar och strömkablar inte kommer i kontakt med metalldelar i taket.**

Kontakt med metalldelar i taket kan förorsaka elchocker.

**Stoppa aldrig hörlurar i <VARIABLE AUDIO OUT> kontakten.**

För högt ljud från hörlurar kan medföra hörselskador.

### ■ TILLBEHÖR

**Använd inte gamla lampor.**

Användningen av gamla lampor kan förorsaka lampexplosion.

**Om lampan går sönder, ventilerarummet omedelbart. Rör inte de trasiga delarna och håll ansiktet borta.**

Den av lampan utsläppta gasen motsvarar lika mycket kvicksilver som från en fluorescerande lampa och skärvorna kan förorsaka skador.

- Sök omgående läkarhjälp om gasen har kommit i ögonen eller har inhalerats.
- Låt säljaren byta lampenheten och kontrollera projektorns insidan.

**Ta bort batterierna från fjärrkontrollen om projektorn inte används under en längre tid.**

Annars läcker batterierna, överhettar, fattar eld eller exploderar, vilket kan leda till brand eller miljöföroreningar.

### ■ UNDERHÅLL

**Kontakta din återförsäljare angående invändig rengöring av projektorn en gång om året.**

Fortsatt användning med samlat damm på insidan av projektorn är en stor brandrisk.

- Kontakta din återförsäljare angående rengöringskostnader.

## För att ta bort batterierna

### ■ Batterier till fjärrkontrollen

1. Tryck styrningen och lyft locket.

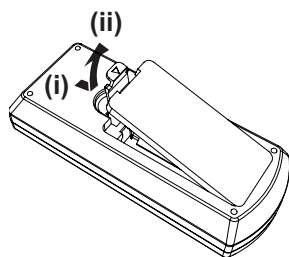

2. Ta bort batterierna.

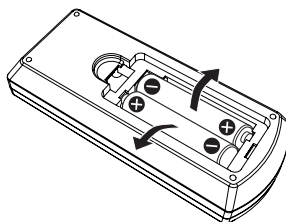

### ■ Batterier till interaktiv ljuspenna

Rotera enligt bilden nedan.

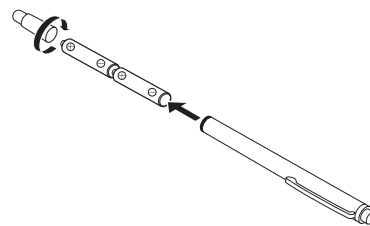



---

## ■ Varumärken

- Windows, Internet Explorer och Microsoft Edge är registrerade varumärken eller varumärken som tillhör Microsoft Corporation i USA och andra länder.
- Mac, macOS, iPad, iPhone, iPod touch och Safari är varumärken som tillhör Apple Inc., registrerade i USA och andra länder.
- IOS är ett varumärke och registrerat varumärke som tillhör Cisco i USA och andra länder och används under licens.
- Android och Google Chrome är varumärken som tillhör Google LLC.
- Begreppen HDMI och HDMI High-Definition Multimedia Interface, samt HDMI-logotypen är varumärken eller registrerade varumärken som tillhör HDMI Licensing Administrator, Inc. i USA och andra länder.
- Intel® är ett varumärke som tillhör Intel Corporation och är registrerat i USA och/eller andra länder.
- Varumärket PjLink är ett varumärke som tillämpas på varumärkesrättigheter i Japan, USA och i andra länder och områden.
- Crestron Connected, Crestron Connected-logotyp, Crestron Fusion, Crestron RoomView och RoomView är varumärken eller registrerade varumärken som tillhör Crestron Electronics, Inc. i USA och/eller andra länder.
- Adobe, Acrobat, Flash Player och Reader är antingen registrerade varumärken eller varumärken som tillhör Adobe Systems Incorporated i USA och/eller andra länder.
- Några av teckensnitten som används på skärmmenyn är Ricoh bitmapp-teckensnitt, som tillverkas och säljs av Ricoh Company, Ltd.
- Alla andra namn, företagsnamn och produktnamn som nämns i denna bruksanvisning är varumärken eller registrerade varumärken som tillhör respektive ägare.  
Notera att symbolerna ® och ™ anges inte i denna bruksanvisning.

## ■ Programvaruinformation gällande denna produkt

Denna produkt innehåller följande programvara:

- (1) programvaran som utvecklades oberoende av eller för Panasonic Connect Co., Ltd.,
- (2) programvaran som ägs av tredje part samt är licensierad till Panasonic Connect Co., Ltd.,
- (3) programvaran som är licensierad under GNU General Public License, Version 2.0 (GPL V2.0),
- (4) programvaran som är licensierad under GNU LESSER General Public License, Version 2.1 (LGPL V2.1), och/eller
- (5) öppna källkodsprogram andra än de som är licensierade under GPL V2.0 och/eller LGPL V2.1.

Programvaran kategoriserad som (3) - (5) är distribuerade med förmodan att det kommer vara användbart, men UTAN GARANTI, även utan underförstådd garanti av HANDELSFÖRMÅGA eller FITNESS FÖR ETT SÄRSKILT ÄNDAMÅL.

Panasonic Connect Co., Ltd. ger, under åtminstone tre (3) år från denna produkts leveransdatum, till tredje part som kontaktar oss via den kontaktinformation som anges nedan och för en kostnad som inte är högre än vår kostnad för att fysiskt utföra källkodsdistribution, en komplett maskinläsbar kopia av motsvarande källkod som omfattas av GPL V2.0, LGPL V2.1 eller andra licenser med skyldighet att göra så, samt respektive upphovsrättsmeddelanden av den samma.

Kontaktinformation: [oss-cd-request@gg.jp.panasonic.com](mailto:oss-cd-request@gg.jp.panasonic.com)

Presenter Light använder följande programvara.

En portion av denna programvara baseras delvis på Independent JPEG Groups arbete.

## ■ Illustrationer i dessa bruksanvisningar

- Illustrationer på projektorn, menyskärmen (OSD), och andra delar kan variera från den faktiska produkten.
- Illustrationer som visas på datorskärmen, kan variera beroende på datortyp och dess operativsystem.
- Illustrationer på projektorn med strömsladden ansluten är bara exempel. Formen på de medföljande strömkablarna varierar beroende på vilket land du köpte produkten.

## ■ Sidhänvisningar

- Sidor för referens i denna bruksanvisning anges som: (➔ sidan 00).
- Hänvisningar till "Bruksanvisning - Funktionshandbok" anges som: (➔ Bruksanvisning - Funktionshandbok). I denna manual hänvisas titlarna till "Bruksanvisning - Funktionshandbok" som anges med hjälp av den engelska versionen.  
För att ladda ned "Bruksanvisning - Funktionshandbok"(PDF), besök webbplats (<https://panasonic.net/cns/projector/>).
- För att läsa "Bruksanvisning - Funktionshandbok" (PDF), ska Adobe® Acrobat® Reader® installeras.

## ■ Begrepp

- I denna bruksanvisning benämns tillbehöret "Trådlös fjärrkontroll" helt enkelt "Fjärrkontroll".

# Försiktighetsåtgärder innan användning

## Produktens avsedda användning

Produkten är avsedd att projicera signaler med stillbilder/rörliga bilder från videoutrustning och datorer på en skärm.

## Försiktighetsåtgärder under transport

- Vid transport av projektorn, ska du hantera den med försiktighet och undvika häftiga vibrationer och stötar. De inre komponenterna kan skadas och orsaka funktionsfel.
- Transportera inte projektorn med de justerbara fötter utskruvad. Sådan åtgärd kan skada de justerbara fötter.
- Projektorn ska inte flyttas eller transporteras med den trådlösa modulen (Modell Nr.: AJ-WM50E / ET-WML100E) med de tillbehör bifogade som tillval. Sådan åtgärd kan den trådlösa modulen.

## Försiktighetsåtgärder vid montering

### ■ Montera inte projektorn utomhus.

Projektorn är endast avsedd för inomhusbruk.

### ■ Montera inte projektorn på följande platser.

- Platser där vibrationer och stötar förekommer, som t.ex. i en bil eller ett fordon: Om du gör det kan det skada interna komponenter eller sluta fungera.
- Platser nära havet eller områden som påverkas av frätande gas: Korrosion kan skada interna komponenter eller orsaka projektorns funktionsstörning.
- Nära utblåset från en klimatanläggning: Beroende på driftmiljö kan skärmen i sällsynta fall flimra p.g.a. den varma luften från öppningen för luftutsläpp eller den varma eller kalla luften. Se till att fläktutblåset från projektorn eller annan utrustning, eller luften från klimatanläggningen inte blåser mot projektorns framsida.
- Platser med kraftiga temperatursvängningar, t.ex. i närheten av ljuskällor (studiolampor): Detta kan förkorta lampans livslängd eller deformera ytterhöljet p.g.a. hettan, vilket kan orsaka funktionsstörningar. Observera omgivningens temperatur för drift av projektor.
- Nära högspänningsledningar eller nära elmotorer: Detta kan orsaka driftstörningar i projektorn.

### ■ Fråga en kvalificerad tekniker eller din återförsäljare för installationsarbete, t.ex. installation i ett tak.

För att säkerställa projektorns prestanda och säkerhet, ska en kvalificerad tekniker eller återförsäljare tillfrågas när du monterar i ett tak eller på en hög plats.

### ■ Justering av skärpa

Projektorlinsen påverkas av värmen från ljuskällan, vilket gör skärpan instabil precis efter att strömmen har slagits på. Det rekommenderas att bilderna projekteras kontinuerligt i minst 30 minuter innan fokus justeras.

### ■ Montera inte projektorn på platser 2 700 m (8 858') eller högre över havsnivån.

### ■ Använd inte projektorn på en plats som har en omgivningstemperatur som överstiger 40 °C (104 °F).

Användning av projektorn på hög höjd eller i hög omgivningstemperatur kan förkorta komponenternas livslängd och orsaka funktionsfel.

### ■ Luta inte projektorn och lägg den inte på sidan.

Luta inte projektorkroppen mer än cirka  $\pm 30^\circ$  eller  $\pm 15^\circ$  grader horisontalt. Överlutning kan förkorta komponenternas livslängd.

Vinkeln som kan korrigeras via [POSITION] -menyn → [SKÄRMJUSTERING] → [KEYSTONE] ligger inom  $\pm 15^\circ$ . Om projektorns vertikala lutning med avseende på skärmens yta överstiger  $15^\circ$ , kanske kan den vertikala trapetsformade förvrängningen inte korrigeras.

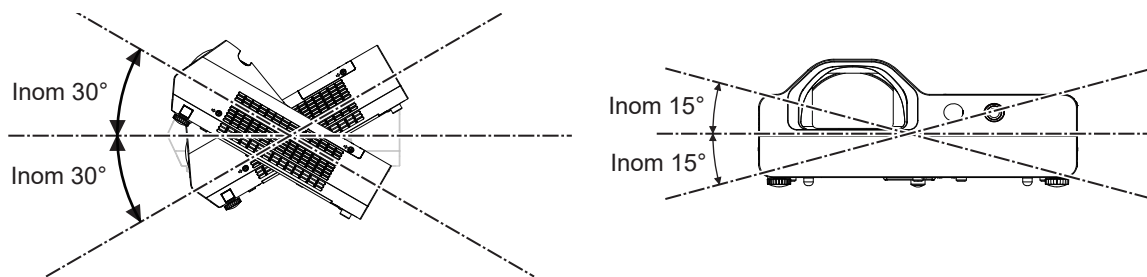

### ■ Försiktighetsåtgärder vid inställning av projektorer

- Använd den justerbara fötter endast för golvmontage och för justering av vinkeln. Andra ändamål än vad som är avsedd kan skada projektorer.
- När projektorer installeras med en metod annan än golvmontage med den justerbara fötter eller takmontage med hjälp av takmonteringsfäste, ska de fyra skruvhålen för takmontage (som visas i figuren) användas för att fixera projektorer.

Se i så fall till att det inte finns något mellanrum mellan skruvhålen för takmontaget på projektorns botten och ytan för installation genom att sätta in distanser (metalliska sådana) mellan dem.

- Använd en momentskruvmejsel eller insexnyckel för att dra åt fästskruvarna till deras specificerade åtdragningsmoment. Använd inte elektriska skruvmejslar eller slagskruvmejslar.

(Skruvdiameter: M4, skruvens djup inuti projektorer: 10 mm (13/32"), åtdragningsmoment: 1,25 ± 0,2 N·m)

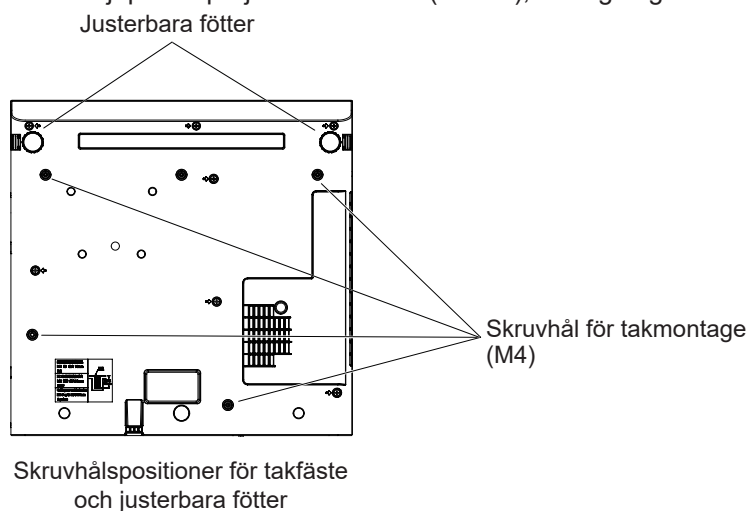

- Blockera inte projektorns öppningar för luftintag och luftutsläpp.
- Undvik att värma och kyla luft från luftkonditioneringssystemet som blåser direkt i projektorns öppningar för luftintag och luftutsläpp.

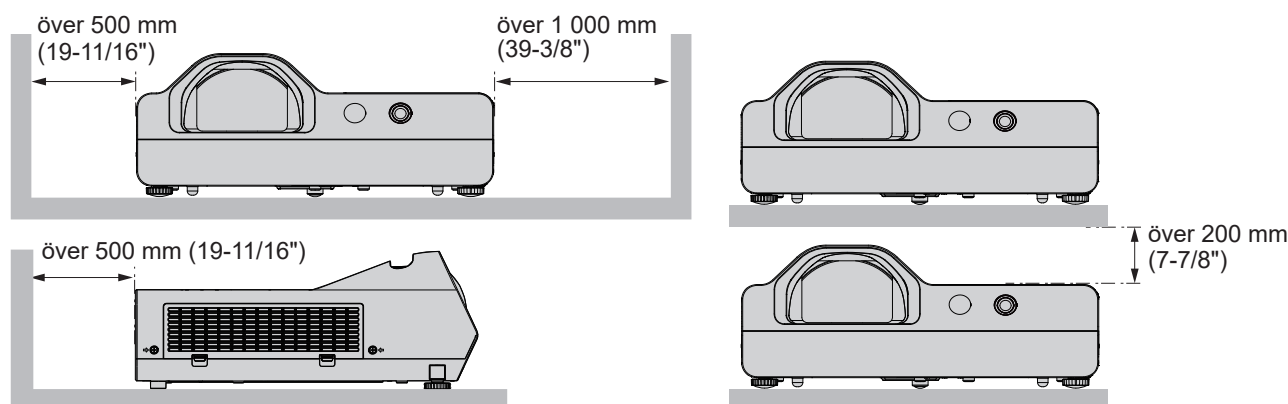

- Montera inte projektorer i ett slutet utrymme. Om projektorer placeras i ett slutet utrymme krävs ventilation och/eller luftkonditionering. Varmluften från kylfläkten kan ackumulera vid bristfällig ventilation och utlösa projektorers överhettningsskydd.
- Panasonic Connect Co., Ltd. ansvarar inte för skador på produkten som orsakas av olämpligt val av monteringsplats för projektorer, även om garantiperioden för produkten inte har löpt ut.

### Säkerhet

Vidta säkerhetsåtgärder mot följande händelser.

- Personlig information som läcker ut via denna produkt.
- Obehörigt bruk av denna produkt av en illvillig tredje part.
- Störning eller stopp av denna produkt av en illvillig tredje part.

Vidta lämpliga säkerhetsåtgärder.

- Gör ditt lösenord så svårt att gissa som möjligt.
- Ändra lösenordet regelbundet. Ett lösenord kan anges i menyn [SÄKERHET] → [ÄNDRA ANVÄNDARKOD].
- Panasonic Connect Co., Ltd. eller dess samarbetsföretag kommer aldrig att fråga efter ditt lösenord direkt. Avslöja inte ditt lösenord vid en sådan förfrågan.
- Det anslutande nätverket måste skyddas av en brandvägg eller liknande.
- Ställ in ett lösenord för webbkontroll och begränsa de användare som kan logga in. Ett lösenord för webbkontrollen kan ställas in från [NÄTVERK] → [ADMINISTRATÖRSKONTO] eller från [Set up passwords] sidan, när du tar dig in på webben.

### ■ Säkerhetsåtgärder vid användning av trådlös LAN-produkt

Fördelen med trådlöst LAN är att information kan utbytas mellan en stationär dator och liknande utrustning och en trådlös åtkomstpunkt via radiovågor, under förutsättning att du är inom räckvidd för radiosändning.

Å andra sidan kan följande problem inträffa, där radiovågen kan färdas genom ett hinder (som en vägg) och är åtkomlig var som helst inom ett givet intervall om säkerhetsinställningen är otillräcklig.

- Överförd data kan plockas upp  
En tredje part med avsiktligt uppsåt kan avsiktligt infånga radiovågor och övervaka följande överförda data.
  - Personliga uppgifter som t.ex. användarnamn, lösenord, kreditkortsnummer
  - Innehållet i ett e-postmeddelande
- Obehörig åtkomst  
En tredje part med avsiktligt uppsåt kan få åtkomst till ditt privata nätverk eller företagsnätverk och göra följande:
  - Läs personlig och/eller hemlig information (informationsläcka)
  - Sprida falska uppgifter genom att låtsas vara någon annan (ID-stöld)
  - Ändra information som fångats upp och föra vidare förfalskade uppgifter (förfalskning)
  - Sprida skadeprogram som t.ex. datorvirus för att förstöra data och/eller system (systemkrasch)

Eftersom de flesta trådlösa LAN-adaptrar och accesspunkter har inbyggda säkerhetsfunktioner kan du minska risken för intrång och angrepp genom att säkerställa att all trådlös nätverksutrustning använder lämpliga säkerhetsinställningar.

Vissa trådlösa LAN-enheter levereras utan aktiverade säkerhetsinställningar. För att minska risken för säkerhetsproblem ska alla säkerhetsrelaterade inställningar utföras enligt bruksanvisningen som medföljer varje trådlös LAN-enhet, innan du använder en trådlös LAN-enhet.

Beroende på det trådlösa nätverkets säkerhetsprotokoll kan en illvillig tredje part ta sig förbi säkerheten med hjälp av särskilda metoder.

Panasonic Connect Co., Ltd. ber sina kunder att vara medvetna om risken när de använder denna produkt utan att ställa in säkerhetsinställningar och rekommenderar att kunder ställer in sina egna säkerhetsinställningar som de själva ansvarar för.

### Anmärkningar angående trådlös anslutning

Projektorns trådlösa nätverksfunktion använder radiovågor på frekvensbanden 2,4 GHz.

Inget sändningstillstånd för radio krävs, men se till att läsa och förstå innebörden av informationen nedan före användning.

Den trådlösa modulen (Modell nr.: AJ-WM50E / ET-WML100E) med tillbehör som tillval ska installeras när du vill använda den trådlösa LAN-funktionen för denna projektor.

### ■ Använd inte apparaten i närheten av annan trådlös utrustning.

Följande utrustning kan sända radiovågor på samma band som projektorn.

När projektorn används nära sådana enheter kan radiostörningar hindra kommunikationen eller minska kommunikationshastigheten.

- Mikrovågsugnar osv.
- Industriell, kemisk och medicinsk utrustning osv.
- Industriell utrustning med radiosändare som används för att identifiera rörliga föremål, t.ex. i industriella produktionslinjer osv.
- Kommersiella radiosändare med låg effekt

### ■ Om möjligt, undvik användning av mobiltelefoner, TV-apparater och radioapparater i närheten av projektorn.

Mobiltelefoner, TV-apparater och radioapparater använder andra frekvensband än projektorn och påverkar därför inte den trådlösa kommunikationen eller mottagning/sändning på dessa typer av apparater. Däremot kan radiovågor från projektorn orsaka ljud- eller bildstörningar.

### ■ Radiovågor från trådlös kommunikation kan inte passera genom stålarmering, metall och betong osv.

Kommunikation är möjlig genom väggar och golv av trä eller glas (utom glas med inbäddat metallnät), men inte genom väggar av betong med stålarmering, stålväggar och betongväggar.

### ■ På en plats där statisk elektricitet genereras, ska man använda projektorn som lite som möjligt.

Kommunikationen via trådlöst LAN eller trådbundet LAN kan drabbas av störningar när projektorn används på en plats där statisk elektricitet eller buller genereras.

I sällsynta fall kan det hända att en LAN-anslutning inte kan upprättas på grund av statisk elektricitet eller buller, och i sådant scenario ska projektorn stängas av, eliminera källan till den problematiska statiska elektriciteten eller bullret och sedan slå på projektorn igen.

### ■ Använda projektorn i ett annat land

Beroende på land och region, finns det restriktioner för vilka kanaler och frekvenser man får använda trådlöst LAN på.

## Tillämpningsprogram som stöds av projektorn

---

Projektorn stöder följande tillämpningsprogram. Besök webbplatsen (<https://panasonic.net/cns/projector/>) för mer information eller hämtning av varje tillämpningsprogram.

#### • Logo Transfer Software

Denna applikationsprogramvara överför originalbilden, som exempelvis företagets logotyp, och visas vid start av projektorn.

#### • Multi Monitoring & Control Software

Detta tillämpningsprogram övervakar och kontrollerar flera bildskärmsenheter (projektor och plattskärm) anslutna till ett intranät.

#### • Programvara för tidig varning

Detta insticksprogram övervakar statusen för bildskärmsenheterna och deras kringutrustning på ett intranät, och aviserar funktionsavvikelser på sådan utrustning och detekterar möjlig avvikelser. "Programvara för tidig varning" är förinstallerat i "Multi Monitoring & Control Software". Installera "Multi Monitoring & Control Software" i datorn som ska användas, om du vill använda funktionen för tidig varning. Genom att aktivera funktionen för tidig varning, meddelar den ungefärliga tiden för att byta ut förbrukningsvaror på bildskärmsenheterna, rengöra varje del av dessa och byta komponenterna i bildskärmsenheterna, vilket gör det möjligt att utföra underhåll i förväg.

Funktionen tidig varning kan användas genom att registrera högst 2048 bildskärmsenheter kostnadsfritt i 90 dagar efter att "Multi Monitoring & Control Software" till en dator har installerats. För kontinuerlig användning efter 90 dagar är det nödvändigt att inhandla licensen "Programvara för tidig varning" (ET-SWA100 Serie) och utföra aktiveringen. Beroende på licenstyp, varierar också antalet visningsenheter som kan registreras för övervakning. För mer detaljerad information, se bruksanvisningen för "Multi Monitoring & Control Software".

#### • Presenter Light Software

Denna applikationsprogramvara som är kompatibel med Windows-datorer överför datorskärmen till projektorn via trådlöst eller trådbundet LAN.

#### • Wireless Projector

Denna applikationsprogramvara för iOS/Android används för att projicera filer som PDF eller bild genom att sända till projektorn via trådlöst LAN.

#### • LightPen3 Software / Whiteboard Software

Denna programvara gör det möjligt för användarna att skriva eller rita på projektorns projicerings-skärm genom att använda den tillhandahållna interaktiva ljuspennan, eller den valfria interaktiva markören (Modellnr: ET-PNT100). Denna programvara är nödvändig för att kunna använda den interaktiva funktionen.

## Förvaring

---

Förvara projektorn i ett torrt utrymme.

### Bortskaffande

När produkten ska kasseras, kan du kontakta din lokala myndighet eller återförsäljare om de rätta metoderna för bortskaffande.

Projektorns lampa innehåller kvicksilver. När en förbrukad lamphenhet ska kasseras, kan du kontakta din lokala myndighet eller återförsäljare om korrekta metoder för bortskaffande.

Kassera förbrukade batterier enligt anvisningarna eller lokala regler och riktlinjer.

### Försiktighetsåtgärder vid användning

#### ■ För att få en bra bildkvalitet

Skapa en lämplig omgivning för att få en bra bild med högre kontrast. Dra ner gardiner eller rullgardiner över fönstren och släck alla lampor nära duken för att hindra ljus utifrån eller ljus från inomhusbelysningen från att lysa på skärmen.

#### ■ Projektionslins

- Rör inte projektorlinsens yta med handen.

Om ytan på projektorlinsen blir smutsig från fingeravtryck eller någonting annat, förstoras och projiceras detta på skärmen.

- Torka inte av linsen under drift.

Om du rengör linsen under drift kan främmande objekt fastna på linsen eller skada linsens yta.



Indikerat på projektorn

#### ■ LCD-panel

Projektorns visningsenhet består av tre LCD-paneler. Även om en LCD-panel är en produkt av högteknologisk precision, kan vissa av pixlarna på den projicerade bilden saknas eller vara konstant tända. Observera att detta inte är en funktionsstörning.

Visningen av en stillbild under en längre tid, kan resultera i en efterbild på LCD-panelerna. Om detta inträffar, ska man visa den hela vita skärmen i testmönstret i en timme eller mer.

#### ■ Optiska komponenter

Användning av projektorn i en miljö med hög temperatur eller kraftig exponering för damm eller tobaksrök kommer att minska livslängden på de optiska komponenterna, som exempelvis LCD-panelen och polariseringsplattan, och kan behöva bytas ut inom mindre än ett års användning. Kontakta din återförsäljare för mer information.

#### ■ Lampa

Projektorns lyskälla projektorn är en kvicksilverlampa med högt inre tryck.

En kvicksilverlampa med högt tryck har följande egenskaper.

- Lampans ljusstyrka avtar i förhållande till användningstiden.
- Lampan kan brista av ljud eller förkorta livslängden genom stöt eller flisning.
- Livslängden på projektorns lampa varierar kraftigt beroende på enskilda specifikationer och användningsförhållanden. Kontinuerlig användning i mer än 6 timmar och frekvent på/avslagning försämrar projektorns lampa påtagligt och dess livslängd.
- I sällsynta fall kan projektorns lampa explodera strax efter användning.
- Risken för att lampan kan explodera ökar när lampan används längre än den rekommenderade brinntiden. Se till att byta ut lampan på regelbunden basis. ("When to replace the lamp unit" (➡ Bruksanvisning - Funktionshandbok), "Replacing the lamp unit" (➡ Bruksanvisning - Funktionshandbok)).
- Om projektorlampan brister, frigörs gas från projektorlampan i form av rök.
- En reservlampa rekommenderas för alla eventualiteter.

#### ■ Anslutning till dator och externa enheter

Läs denna manual noggrant angående användningen av nätsladdar, såväl som skärmade kablar för anslutning av dator och annan extern utrustning.

### Tillbehör

Kontrollera att följande tillbehör levereras med projektorn. Siffror inom vinkelparenteser < > anger antal medföljande tillbehör.

#### Trådlös fjärrkontroll <1> (N2QAYA000216)

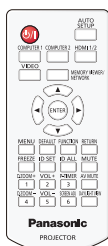

#### Nätsladd (K2CT3YY00080)

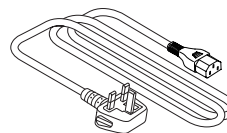

#### AAA/R03- eller AAA/LR03-batteri <6> (2 för fjärrkontrollenhet och 4 för interaktiv ljuspenna)

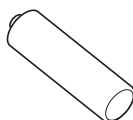

#### (K2CM3YY00040)

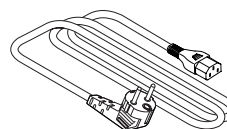

#### USB-kabel <1> (K1YB04000003)

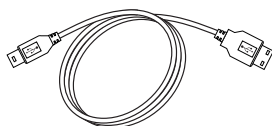

#### Interaktiv ljuspenna <2> (ET-PEN100)

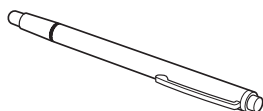

### OBS

- Efter upppackning av projektorn ska förpackningsmaterial kasseras enligt gällande föreskrifter.
- Använd inte nätsladden för annan utrustning än denna projektor.
- Kontakta återförsäljaren om något tillbehör saknas.
- Förvara smådelar på ett lämpligt sätt och håll dem utom räckhåll för små barn.

### Anmärkning

- Delnummer på tillbehör kan ändras utan föregående meddelande.

### Valfria tillbehör

Alternativ	Modellnr
Takkonsol	ET-PKL100H (för höga tak) ET-PKL100S (för låga tak) ET-PKL430B (Projektorns monteringsfäste)
Utbyteslampa	ET-LAL510
Utbytesfilter	ET-RFL300
Kabel för D-SUB - S Videokonvertering	ET-ADSV
Interaktiv ljuspenna	ET-PEN100
Interaktiv pekare	ET-PNT100
Trådlös modul	AJ-WM50E / ET-WML100E
Programvara för tidig varning (grundläggande licens/3-årslicens)	ET-SWA100 serie*

\* Suffixet på modellnumret varierar beroende på licenstyp.

### Anmärkning

- De valfria tillbehörens modellnummer kan ändras utan förvarning.



# Påsättning/avstängning av projektorn

## Slå på projektorn

Innan du slår på projektorn, ska du säkerställa att alla andra enheter är korrekt anslutna.

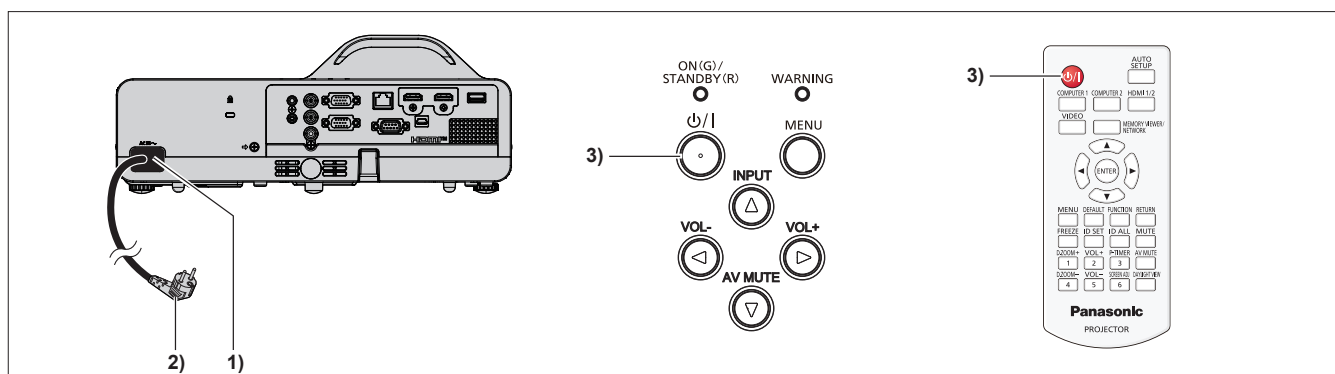

- 1) Anslut strömsladden till projektorn.
- 2) Anslut nätsladden till en kontakt.
  - Strömindikators <ON(G)/STANDBY(R)> tänds eller blinkar rött och projektorn går in i standbyläge.
- 3) Tryck på strömbrytaren <ON/G>.
  - Strömindikatorn <ON(G)/STANDBY(R)> lyser grönt och bilden projiceras strax på skärmen.

\* Information finns i "Bruksanvisning – Funktionshandbok".

## Stänga av projektorn

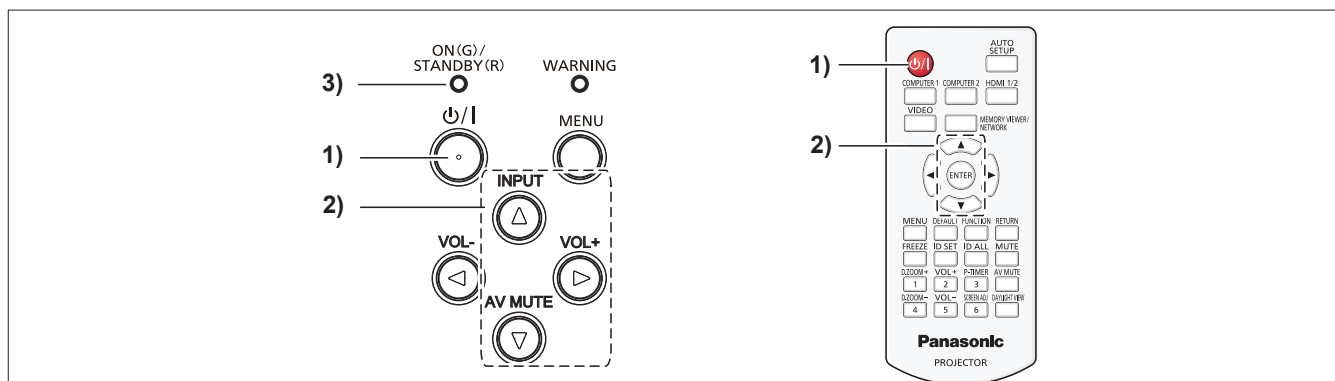

- 1) Tryck på strömbrytaren <ON/G>.
  - Bekräftelseskärmen [POWER AV] visas.
- 2) Tryck på ▲▼ att välja [OK], och tryck på knappen <ENTER> på fjärrkontrollen eller ► knappen på kontrollpanelen. (Eller tryck på strömbrytaren <ON/G> igen.)
  - Projektionen av bilden stoppas, och strömindikatorn <ON(G)/STANDBY(R)> tänds orange. (Fläkten fortsätter att köra.)
- 3) Vänta tills strömindikatorn <ON(G)/STANDBY(R)> tänds eller blinkar röd.
  - Projektorn går in i standbyläge när strömindikatorn <ON(G)/STANDBY(R)> lyser eller blinkar rött.
- 4) Dra ur nätsladdens kontakt från uttaget.

\* Information finns i "Bruksanvisning – Funktionshandbok".

## Avfallshantering av produkter och batterier

### Endast för Europeiska Unionen och länder med återvinningssystem



Dessa symboler på produkter, förpackningar och/eller medföljande dokument betyder att förbrukade elektriska och elektroniska produkter och batterier inte får blandas med vanliga hushållssopor. För att gamla produkter och använda batterier ska hanteras och återvinnas på rätt sätt ska dom lämnas till passande uppsamlingsställe i enlighet med nationella bestämmelser. Genom att sortera korrekt hjälper du till att spara värdefulla resurser och förhindrar eventuella negativa effekter på människors hälsa och på miljön.

För mer information om insamling och återvinning kontakta din kommun. Olämplig avfallshantering kan beläggas med böter i enlighet med nationella bestämmelser.



#### Notering till batterisymbolen (nedanför)

Denna symbol kan användas i kombination med en kemisk symbol. I detta fall uppfyller den de krav som ställs i direktivet för den aktuella kemikalien.

---

# Panasonic Connect Co., Ltd.