

Betjeningsvejledning Grundlæggende vejledning

DLP™-projektor **Erhvervsmæssig brug**

Modelnr.

PT-LRZ35
PT-LRW35

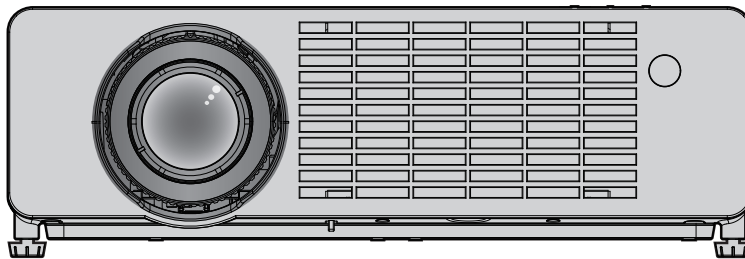

Læs før brug

For flere oplysninger om dette produkt, læs venligst "Betjeningsvejledning – Funktionsmanual".

For at downloade "Betjeningsvejledning – Funktionsmanual", besøg venligst Panasonics websted (<https://panasonic.net/cns/projector/>).

- Udelukkende "Betjeningsvejledning – Grundlæggende vejledning" (dette dokument) tilbydes på dit sprog. For yderligere detaljer, læs venligst "Betjeningsvejledning – Funktionsmanual", på andre sprog.

Tak fordi du købte dette produkt fra Panasonic.

- Før brug af dette produkt, bedes du omhyggeligt læse instruktionerne og opbevare denne manual til fremtidig brug.
- Før projektoren tages i brug, skal du læse "Læs dette først!" (➔ sider 3 til 9).

Indhold

Læs dette først!	3
-------------------------------	----------

Forberedelser

Forholdsregler ved brug	11
Tilsluttet anvendelse af produktet.....	11
Forholdsregler ved transport	11
Forholdsregler ved installation	11
Sikkerhed	13
Applikations-software der er understøttet af projektoren	13
Opbevaring	14
Bortskaffelse.....	14
Forsigtighedsregler ved brug.....	14
Tilbehør	15
Valgfrit tilbehør	16

Grundlæggende betjeningsmuligheder

Tænd/Sluk projektoren	17
Tænd projektoren	17
Sluk projektoren	17

Læs dette først!

ADVARSEL: DETTE APPARAT SKAL JORDES.

ADVARSEL: Med henblik på at forebygge skader, der kan resultere i brand eller elektrisk stød, må dette apparat ikke udsættes for regn eller fugt.
Denne enhed er ikke beregnet til brug i det direkte synsfelt på visuelle arbejdssteder. For at forebygge generende reflekser på arbejdspladser med visuel fremvisning, må denne enhed ikke placeres i det direkte synsfelt.
Udstyret er ikke beregnet til brug på en video-arbejdsstation i overensstemmelse med BildscharbV.

Lydtryks-niveauet på operatørstedet svarer til, eller er mindre end, 70 dB (A) i overensstemmelse med ISO 7779.

ADVARSEL:

1. Fjern stikket fra stikkontakten, hvis projektoren ikke skal bruges igennem længere tid.
2. For at undgå risikoen for elektrisk stød, skal du undlade at åbne kabinettet. Produktet indeholder ingen bruger-servicerbare dele. Al servicering skal foretages af kvalificeret fagpersonale.
3. Undgå at fjerne jordingsbenet på stikproppen. Dette apparat er udstyret med en jord-stikprop med tre ben. Denne stikprop passer kun til stikkontakter med jordforbindelse. Dette er en sikkerhedsfunktion. Hvis du ikke er i stand til at isætte stikproppen i stikkontakten, skal du kontakte en elektriker. Undgå at tilsidesætte formålet med jordingsbenet.

ADVARSEL: RISIKO FOR ELEKTRISK STØD. MÅ IKKE ÅBNES.



Fremgår på projektoren



Symbolet med lyn med pilespidssymbol inden i en ligesidet trekant, er beregnet til at advare brugeren om tilstedeværelsen af uisoleret "farlig spænding" i produktets kabinet, der kan være af tilstrækkelig styrke til at udgøre en risiko for elektrisk stød for personer.



Symbolet med et udråbstegn i en trekant har til formål at gøre brugeren opmærksom på tilstedeværelse af vigtige betjenings- og servicerings-instruktioner i den dokumentation, der følger med produktet.

ADVARSEL: Undgå at stirre ind i det lys, der udsendes fra linsen, mens projektoren er i brug.
Som med enhver anden lyskilde: lad være med stirre direkte ind i lysstrålen, RG2IEC 62471-5:2015.



Fremgår på projektoren

ADVARSEL: Placer ikke genstande foran linsen, mens projektoren er i brug.



Fremgår af projektoren

FORSIGTIG: Med henblik på at sikre fortsat overensstemmelse skal de medfølgende installationsinstruktioner følges. Dette omfatter brug af den medfølgende strømledning og de afskærmede grænsefladekabler, ved tilslutning til computere eller ekstraudstyr. Uautoriserede ændringer eller modifikationer af dette udstyr kan desuden ugyldiggøre brugerens ret til at bruge denne enhed.

Læs dette først!

Dette er enhed, som projicerer billeder på en skærm m.v. og er ikke velegnet som indendørs lyskilde.

Direktiv 2009/125/EF

Importørens navn og adresse i EU

Panasonic Marketing Europe GmbH

Panasonic Testing Centre

Winsbergring 15, 22525 Hamburg, Germany

■ Fareafstand (IEC 62471-5:2015)

Den afstand fra projekteringslinsens overflade, hvor niveauet for eksponering har nået niveauet for den gældende grænseværdi for eksponering, kaldes fareafstanden (HD) eller sikkerhedsafstanden.

Se ikke ind i det projicerede lys inden for fareafstanden (inden for RG3-området). Direkte stråling kan beskadige øjnene. Det regnes som sikkert at se ind i det projicerede lys uden for fareafstanden (inden for RG2-området).

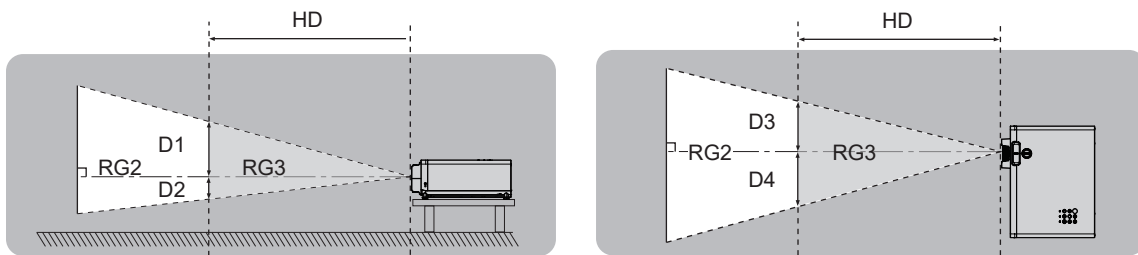

■ Risikogruppe

Projektoren er kategoriseret som risikogruppe 2, når fareafstanden er mindre end 1 m (39-3/8"). Den kategoriseres som risikogruppe 3 når fareafstanden overstiger 1 m (39-3/8"), hvorefter den vil være til professionel brug og ikke til brug af forbrugere.

I situationer med risikogruppe 3 er der mulighed for at beskadige øjnene ved direkte stråling, når der ses ind i det projicerede lys inden for fareafstanden (inden for RG3-området).

I situationer med risikogruppe 2 er det sikkert at bruge den uden risiko for at beskadige øjnene under alle forhold. Projektoren er kategoriseret som risikogruppe 2.

ADVARSEL:

■ STRØM

Stikkontakten eller kredsløbsafbryderen skal monteres i nærheden af udstyret og være lettilgængelig, når, og hvis der opstår problemer. Hvis følgende problemer opstår, skal strømforsyningen øjeblikkeligt afbrydes.

Fortsat brug af projektoren under disse forhold vil resultere i brand eller elektrisk stød.

- Hvis der kommer fremmedlegemer eller vand ind i projektoren, skal strømforsyningen afbrydes.
 - Hvis projektoren tabes, eller kabinettet går i stykker, skal strømforsyningen afbrydes.
 - Hvis du bemærker røg, usædvanlige lugte eller støj fra projektoren, skal strømforsyningen afbrydes.
- Kontakt et autoriseret servicecenter for reparation. Forsøg ikke selv at reparere projektoren.

Undgå at berøre projektoren eller ledningen i tordenvejr.

Det vil kunne resultere i risikoen for elektrisk stød.

Undgå at gøre noget, der kan beskadige strømledningen eller strømstikket.

Hvis strømledningen bruges, når den er beskadiget, vil det kunne resultere i elektrisk stød, kortslutning eller brand.

- Undgå at beskadige strømledningen, foretage ændringer på den, anbringe den i nærheden af varme genstande, bukke den overdrevent, sno den, trække i den, placere tunge genstande på den eller vikle den sammen.

Få et autoriseret servicecenter til at udføre evt. nødvendige reparationer af strømledningen.

Isæt omhyggeligt stikproppen i stikkontakten og strømstikket i projektorens terminal.

Hvis stikproppen ikke isættes korrekt, kan det resultere i elektrisk stød eller overophedning.

- Undgå at bruge stikpropper der er beskadigede, eller stikkontakter der har løsnet sig fra væggen.

Brug kun den medfølgende strømledning.

Manglende overholdelse af denne forholdsregel kan resultere i elektrisk stød. Bemærk, at hvis du ikke bruger den medfølgende strømledning til at jorde enheden på stikkontaktsiden, kan det resultere i risiko for elektrisk stød.

Rengør stikket jævnlige for at undgå ophobning af støv.

Manglende overholdelse af denne forholdsregel kan medføre risiko for brand.

- Hvis der ophobes støv på strømstikket, kan den resulterende fugtighed beskadige isoleringen.
- Hvis du ikke planlægger at benytte projektoren igennem længere tid, skal du trække strømkablet ud af stikkontakten.

Træk jævnlige stikket ud af stikkontakten, og aftør det med en tør klud.

Undgå at håndtere stikproppen og strømstikket med våde hænder.

Manglende overholdelse af denne forholdsregel kan resultere i elektrisk stød.

Undgå at overbelaste stikkontakten.

Hvis strømforsyningen overbelastes (f.eks. pga. brug af for mange adaptere), kan der opstå overophedning med efterfølgende brandfare.

■ VEDR. BRUG/INSTALLATION

Undgå at placere projektoren på bløde materialer såsom tæpper eller skumgummi-måtter.

Hvis dette gøres, kan der opstå overophedning, hvilket kan forårsage forbrændinger, brand eller skade på projektoren.

Undgå at placere projektoren på fugtige eller støvede steder eller på steder, hvor den kan komme i kontakt med fedtet røg eller damp.

Brug af projektoren under sådanne forhold vil resultere i brand, elektriske stød eller svækkelse af komponenterne. Komponenternes forringelse (såsom loftmonteringsbeslag) kan forårsage, at projektoren, der er monteret på loftet, falder ned.

Undgå at installere denne projektor på et sted, der ikke er tilstrækkeligt stærkt til at kunne bære hele projektorens vægt, eller på et sted, der hælder eller er ustabil.

Manglende overholdelse af denne forholdsregel kan få projektoren til at falde ned eller vælte, hvilket kan resultere i alvorlige kvæstelser eller skader.

Installationsarbejde (såsom montering af loftmonterings-beslaget) bør overlades til en kvalificeret fagperson.

Hvis installation ikke udføres og sikres korrekt, kan det forårsage kvæstelser og ulykker såsom elektrisk stød.

- Sørg for at benytte den wire, der medfølger til loftmonterings-beslaget, som en ekstra sikkerhedsforanstaltning med henblik på at forhindre projektoren i at falde ned.

Installer ikke projektoren på et sted hvor folk passerer forbi.

Folk kan støde ind i projektoren, eller falde over strømkablet, hvilket kan resultere i brand, elektrisk stød, eller skade.

ADVARSEL:

Undgå at blokere indsugnings/udledningsportene.

Gøres dette, kan der opstå overophedning, hvilket kan forårsage forbrændinger, brand eller skade på projektoren.

- Undgå at placere projektoren på snævre, dårligt ventilerede steder.
- Undgå at placere projektoren på tekstil eller papir, idet disse materialer kan blive suget ind i indsugningsporten.
- Sørg for mindst 30 cm (11-13/16") mellemrum mellem vægge eller genstande og udledningsporten eller den forreste indsugningsport. Sørg for mindst 10 cm (3-15/16") plads mellem vægge eller genstande og udledningsporten.

Undgå at placere dine hænder eller andre genstande tæt på udsugningsporten.

Gøres dette, kan der opstå risiko for forbrændinger eller skader på dine hænder eller andre genstande.

- Der ledes varm luft ud af udledningsporten. Undgå at placere hænder eller ansigt eller genstande, der ikke er varmebestandige, tæt på denne port.

Undgå eksponere din hud for det lys, der udsendes fra linsen, mens projektoren er i brug.

Gøres dette, kan der opstå risiko for forbrændinger eller tab af synsevne.

- Der udsendes ekstremt stærkt lys fra projektorens linse. Stir ikke ind i lyset, og undgå at eksponere dine hænder for lyset.
- Pas især på, at små børn ikke stirrer ind i linsen. Yderligere skal projektoren slukkes og stikproppen trækkes ud af stikkontakten når du ikke er i nærheden af projektoren.

Undgå at projicere et billede med linsehætten påsat.

Gøres dette, kan der opstå brand.

Forsøg aldrig på at modificere projektoren eller at skille den ad.

Højspændinger kan forårsage brandfare eller elektriske stød.

- Kontakt et autoriseret servicecenter ved behov for al inspektion, justering og reparationsarbejde.

Lad ikke metalgenstande, letantændelige objekter eller væske komme ind i projektoren. Lad ikke projektoren blive våd.

Sker dette, kan der opstå kortslutning eller overophedning, der kan resultere i brand, elektrisk stød eller funktionsfejl for projektoren.

- Undgå at placere væskebeholdere eller metalgenstande i nærheden af projektoren.
- Hvis der kommer væske ind i projektoren, skal du kontakte din forhandler.
- Hold godt øje med børn.

Brug det loftmonteringsbeslag, der anbefales af Panasonic.

Brug af andre loftsmontøringsbeslag end det anbefalede, kan resultere i nedfaldsulykker.

- Monter det medfølgende sikkerhedskabel i loftmonterings-beslaget for at forhindre at projektoren falder ned.

■ TILBEHØR

Undgå at bruge eller håndtere batterierne forkert, og husk på følgende.

Manglende iagttagelse af denne forholdsregel kan forårsage forbrændinger, batterilækager, overophedning, eksplosion eller brand.

- Undgå at bruge uoriginale batterier.
- Oplad ikke tørrelle-batterier.
- Adskil ikke tørrelle-batterier.
- Undgå at opvarme batterier eller placere dem i vand eller direkte ild.
- Lad ikke batteriernes + og - poler komme i kontakt med metalgenstande såsom halskæder eller hårnåle.
- Undgå at opbevare og transportere batterier sammen med metalgenstande.
- Opbevar batterier i en plastikpose, og hold dem på afstand af metalgenstande.
- Sørg for at (+ og -) polerne vender korrekt når batterierne isættes.
- Brug ikke et nyt batteri sammen med et gammelt batteri, og bland ikke forskellige batterityper.
- Brug ikke brugte batterier, hvis ydersiden mangler eller er beskadiget.

Lad ikke børn få adgang til batterierne.

Utilsigtet indtagelse kan forårsage fysisk skade.

- Hvis de sluges, skal der øjeblikkeligt søges lægehjælp.

Hvis der lækker batterivæske, må den ikke berøres med de bare hænder, og der skal tages følgende nødvendige forholdsregler.

- Batterivæske på hud eller tøj kan resultere i irritation af huden eller kvæstelser. Skyl med rent vand, og søg øjeblikkeligt lægehjælp.
- Hvis batterivæske kommer i kontakt med øjnene, kan det medføre tab af synsevnen. Undgå i så fald at gnide øjnene. Skyl med rent vand, og søg øjeblikkeligt lægehjælp.

Fjern øjeblikkeligt afladte batterier fra fjernbetjeningen.

- Hvis de efterlades i enheden, kan der opstå risiko for lækage, overophedning eller eksplosion af batterierne.

FORSIGTIG:

■ STRØM

Når strømkablet trækkes ud, skal du holde i stikproppen og strømstikket.

Hvis der trækkes i selve strømkablet, tager dette skade, og der kan opstå risiko for brand, kortslutning eller alvorlige elektriske stød.

Hvis du ikke planlægger at benytte projektoren igennem længere tid, skal du trække strømkablet ud af stikkontakten.

Gør du ikke dette, kan der opstå risiko for brand eller elektriske stød.

Træk strømkablet ud af stikkontakten før udførelse af enhver rengøring.

Der er risiko for elektriske stød eller eksplosioner, hvis dette ikke gøres.

■ VEDR. BRUG/INSTALLATION

Undgå at placere tunge genstande oven på projektoren.

Manglende iagttagelse af denne forholdsregel kan få projektoren ud af balance, og medføre at den falder ned, hvilket kan forårsage skader og kvæstelser. Projektoren kan blive beskadiget eller deformeret.

Læg ikke din vægt oven på projektoren.

Du kan falde, eller projektoren kan gå i stykker og kvæste dig.

- Vær særlig forsigtig med ikke at lade små børn stå eller sidde på projektoren.

Placer ikke projektoren på ekstremt varme steder.

Gøres dette, vil kabinettet eller de interne komponenter svækkes, og der kan opstå brandfare.

- Udvis især forsigtighed på steder, der er eksponeret for direkte sollys eller i nærheden af varmekilder.

Undgå at installere projektoren på et sted med saltforurening, eller hvor der dannes ætsende gas.

I modsat fald kan der opstå risiko for nedfald pga. korrosion. Der kan også opstå funktionsfejl.

Placer ikke genstande foran linsen, mens projektoren er i brug.

Bloker ikke projektionen ved at placere et objekt foran projektlinsen.

Gøres dette, kan der opstå risiko for brand, skade på apparatet som kan medføre funktionsfejl for projektoren.

- Der udsendes ekstremt stærkt lys fra projektorens linse.

Stil dig ikke foran linsen, mens projektoren er i brug.

Gøres dette, kan der opstå risiko for skader og brandskader på tøj.

- Der udsendes ekstremt stærkt lys fra projektorens linse.

Afbryd altid alle kabler, før projektoren flyttes.

Flytning af projektoren, mens kablerne stadig er isat, kan beskadige kablerne, hvilket kan resultere i brand eller elektriske stød.

Ved loftsmontage af projektoren, skal monteringsskrueene og strømledningen holdes på afstand af metaldele inde i loftet.

Kontakt med metaldele inde i loftet kan forårsage elektriske stød.

Slut aldrig hovedtelefoner eller øretelefoner til terminalen <VARIABLE AUDIO OUT>.

Høje lydtryk fra øretelefoner og hovedtelefoner kan forårsage tab af hørelse.

■ TILBEHØR

Når projektoren ikke skal bruges igennem længere tid, skal batterierne tages ud af fjernbetjeningen.

Manglende iagttagelse af denne forholdsregel kan få batterierne til at lække, overophede, antænde eller eksplodere, hvilket kan resultere i brand eller forurening af det omgivende område.

■ VEDLIGEHOLDELSE

Rådfør dig med din forhandler vedrørende indvendig rengøring af projektoren efter 20 000 timers brug, som er den estimerede varighed inden rengøring bør foretages.

Fortsat brug efter ophobning af støv inden i projektoren kan udgøre brandfare.

- Din forhandler kan oplyse dig om prisen for rengøring.

FORSIGTIG:

■ VISNING AF 3D VIDEO

Personer der har en lægelig historik med overfølsomhed over for lys, hjerteproblemer eller dårlig fysisk tilstand, bør ikke se 3D-billeder.

Dette kan forårsage en forværring af helbredstilstanden.

Hvis du føler træthed, ubehag, eller andet unormalt mens du ser på med 3D briller, skal du stoppe med at se mere.

Fortsat brug kan medføre helbredsproblemer. Tag om nødvendigt en pause.

Når der ses 3D film, bør du se en film ad gangen og tage en pause, hvis det behøves.

Når du ser 3D-billeder, for eksempel når du spiller 3D-spil eller bruger en computer, hvor tovejs-interaktion er mulig, skal du tage en passende pause hvert 30. til 60. minut.

At se på i lange perioder kan forårsage træthed i øjnene.

Når du klargør indhold, skal du bruge indhold, der er oprettet korrekt til at blive brugt til 3D visning.

Dette kan medføre træthed i øjnene eller helbredsproblemer.

Når du ser 3D-billeder, skal du være opmærksom på mennesker og genstande i nærheden.

3D-video kan forveksles med faktiske genstande, og de relaterede kropslige bevægelser kan forårsage skader på genstande og føre til personskaade.

Anvend 3D-briller når du ser 3D-videoer.

Drej ikke dit hovede, når du ser på med 3D-briller.

Personer der er nær- eller langsynet, dem med svagere syn på det ene øje, eller personer med bygningsfejl, bør bruge korrigerende briller osv., når de anvender 3D-briller.

Hvis billedet vises tydeligt dobbelt, når du ser 3D-video, skal du afbryde visningen.

At se på i lange perioder kan forårsage træthed i øjnene.

Se på i en afstand af mindst tre gange den effektive højde på skærmen.

At se på i en afstand tættere end den anbefalede afstand, kan forårsage træthed i øjnene. Som med almindelige film, hvis der er sorte bånd øverst og nederst i videoen, kan du se dem i en afstand af 3 gange eller mere af højden på videosektionen.

Børn der er yngre end 5 eller 6 år, bør ikke anvende 3D-briller.

Da det er vanskeligt at måle børns reaktioner på træthed og ubehag, kan deres tilstand pludselig forværres.

Hvis et barn bruger 3D-briller, skal forældre eller værger være opmærksomme på, at barnets øjne bliver trætte.

Udtagning af batteriet

1. Tryk på tappen, og løft dækslet af.

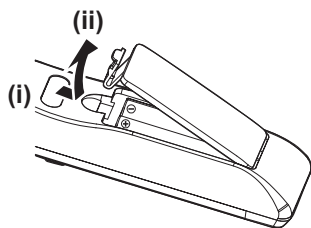

2. Fjern batterierne.

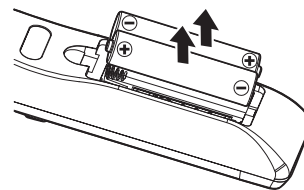

■ Varemærker

- Windows, Internet Explorer og Microsoft Edge er registrerede varemærker eller varemærker tilhørende Microsoft Corporation i USA og andre lande.
- Mac, macOS og Safari er varemærker tilhørende Apple Inc., som er registrerede i USA og andre lande.
- Udtrykkene HDMI og HDMI High-Definition Multimedia Interface samt HDMI-logoet er varemærker eller registrerede varemærker tilhørende HDMI Licensing Administrator, Inc. i USA og andre lande.
- Varemærket PJLink er et varemærke, der anvendes til varemærkerettigheder i Japan, USA samt andre lande og områder.
- DLP, DLP Link og BrilliantColor er varemærker eller registrerede varemærker tilhørende Texas Instruments.
- Crestron Connected, Crestron Connected logoet, Crestron Fusion, Crestron RoomView, og RoomView er varemærker eller registrerede varemærker tilhørende Crestron Electronics, Inc. i USA og/eller andre lande.
- Adobe, Acrobat, Flash Player og Reader er enten registrerede varemærker eller varemærker tilhørende Adobe Systems Incorporated i USA og/eller andre lande.
- Øvrige navne, virksomhedsnavne eller produktnavne, der anvendes i denne brugsvejledning, er varemærker eller registrerede varemærker tilhørende deres respektive ejere.
Bemærk venligst at symbolerne ® og ™ ikke er angivet i denne brugsvejledning.

■ Softwareoplysninger vedr. dette produkt

Dette produkt indeholder følgende software:

- (1) software, der er udviklet uafhængigt af eller for Panasonic Corporation,
- (2) software, der ejes af tredjepart og er licenseret til Panasonic Corporation,
- (3) software, der er licenseret under GNU General Public License, Version 2.0 (GPL V2.0),
- (4) software, der er licenseret under GNU LESSER General Public License, Version 2.1 (LGPL V2.1), og/eller
- (5) anden open source software end softwaren licenseret under GPL V2.0 og/eller LGPL V2.1.

Software, der er kategoriseret som (3) - (5), distribueres i håb om, at den vil være nyttig, men UDEN NOGEN form for GARANTI, uden endda den underforståede garanti for SALGBARHED eller EGNETHED TIL ET BESTEMT FORMÅL.

Mindst tre (3) år efter levering af dette produkt vil Panasonic til enhver tredjepart, der kontakter os på nedenstående kontaktoplysninger, for et gebyr der højst udgør vores udgifter til fysisk udførelse af kildekode distribution, udlevere en komplet maskinlæsbar kopi af den tilsvarende kildekode omfattet af GPL V2.0, LGPL V2.1 eller de andre licenser med forpligtelse hertil samt den respektive copyright-meddelelse herom. Kontakt-information: oss-cd-request@gg.jp.panasonic.com

■ Illustrationer i disse betjeningsvejledninger

- Illustrationer af projektoren, menuskærmen (OSD) og andre dele kan afvige fra det faktiske produkt.
- De viste illustrationer på computerskærmen kan afvige afhængigt af computertypen og dens operativsystem.
- Illustrationer af projektoren med et tilsluttet strøm kabel er kun eksempler. Formen på de medfølgende strømkabler varierer alt afhængigt af hvilket land du har købt produktet i.

■ Referenceside

- Referencesider i denne manual er vist som: (➡ side 00).
- Referencer til "Betjeningsvejledning – Funktionsmanual" er vist ved at anvende deres titler som "XXXX" (➡ Betjeningsvejledning – Funktionsmanual).
For at downloade "Betjeningsvejledning – Funktionsmanual" (PDF), besøg venligst Panasonics websted (<https://panasonic.net/cns/projector/>).
For at kunne læse "Betjeningsvejledning – Funktionsmanual" (PDF), skal Adobe® Acrobat® Reader® være installeret.

■ Udtryk

- I denne manual refereres der til tilbehøret "Trådløs fjernbetjening" som "fjernbetjening".

Forholdsregler ved brug

Tilsluttet anvendelse af produktet

Produktet er beregnet til at projicere still / levende billeder fra videoudstyr og computere til en skærm.

Forholdsregler ved transport

- Når du transporterer projektoren, skal du holde godt fast i bunden af den og undgå voldsomme vibrationer og stød. Gøres dette, kan der opstå skader på de indvendige dele, hvilket kan føre til funktionsfejl.
- Transporter ikke projektoren med de justerbare fødder trukket ud. Gøres dette, kan der opstå skade på de justerbare fødder.

Forholdsregler ved installation

■ Undgå installation udendørs.

Projektoren er alene beregnet til indendørsbrug.

■ Installer ikke projektoren på følgende steder.

- Steder, hvor der opstår vibration og stød, såsom i en bil eller et andet køretøj: Gøres dette, kan det medføre skade på indvendige komponenter samt forårsage funktionsfejl.
- Steder i nærheden af havet eller områder, der er påvirket af ætsende gas: Rust kan skade indvendige komponenter eller forårsage funktionsfejl.
- I nærheden af et klimaanlæg: Afhængig hvordan apparatet anvendes, kan der i sjældne tilfælde være udsving på skærmen, grundet den opvarmede luft fra udlædningsporten, eller den varme eller afkølede luft fra et klimaanlæg. Sørg for, at udsugningen fra projektoren eller andet udstyr eller luften fra A/C-anlægget, ikke blæser i retning mod projektorens forside.
- Steder med voldsomme temperaturudsving såsom i nærheden af lys (studielamper): Sker dette kan det forkorte lyskildens levetid eller resultere i deformation af det ydre kabinet på grund af varme, hvilket kan forårsage funktionsfejl. Følg projektorens arbejdsmiljø-temperatur.
- I nærheden af højspændingsledninger og i nærheden af motorer: I modsat fald kan projektorens funktionalitet blive forstyrret.
- Steder hvor der er laser-udstyr med høj effekt: At rette en laserstråle på projektlinsens overflade forårsager skader på DLP-chips.

■ Spørg en kvalificeret tekniker eller din forhandler til råds om installationsarbejdet, f.eks. ved loftmontering.

For at sikre projektorens ydeevne og sikkerhed, skal du spørge en kvalificeret tekniker eller din forhandler til råds, når du installerer projektoren i et loft eller på et højt sted.

■ Justering af fokus

Projektionslinsen påvirkes termisk af lys fra lyskilden, hvilket gør fokus ustabil i perioden umiddelbart efter, at strømmen er blevet sat til. Det anbefales, at billederne projiceres kontinuerligt i mindst 30 minutter, før fokus justeres.

■ Når du anvender projektoren under 1 400 m (4 593') over havets overflade, skal du sørge for at [High Altitude] er sat til [Fra].

Undlades dette, kan det medføre begrænset levetid for interne dele og resultere i funktionsfejl.

■ Når du indstiller [Lyskraft] til [Normal], og bruger projektoren mellem 1 400 m (4 593') og 2 100 m (6 890') over havets overflade, skal du sørge for [High Altitude] er indstillet til [Høj1].

Undlades dette, kan det medføre begrænset levetid for interne dele og resultere i funktionsfejl.

■ Når du indstiller [Lyskraft] til [Normal] og bruger projektoren Lyskraftmellem 2 100 m (6 890') og 2 700 m (8 858') over havets overflade, skal du sørge for [High Altitude] er indstillet til [Høj2].

Undlades dette, kan det medføre begrænset levetid for interne dele og resultere i funktionsfejl.

- Når du indstiller [Lyskraft] til [Eco] eller [Støjsvag], og bruger projektoren mellem 1 400 m (4 593') og 4 200 m (13 780') over havets overflade, skal du sørge for [High Altitude] er indstillet til [Høj].

Undlades dette, kan det medføre begrænset levetid for interne dele og resultere i funktionsfejl.

- Installer ikke projektoren ved en højde på 4 200 m (13 780') eller højere, over havets overflade. (En højde på 4 200 m (13 780') over havets overflade er den maksimale højde, hvor ydevenen på denne projektor kan garanteres.)

- Anvend ikke denne projektor på steder, hvor den omgivende temperatur overstiger 40 °C (104 °F).

Brug af projektoren et sted, hvor højden er for høj, eller den omgivende temperatur er for høj, kan reducere komponenternes levetid eller resultere i funktionsfejl.

- Projektion i 360° vertikalt eller horizontalt er muligt.

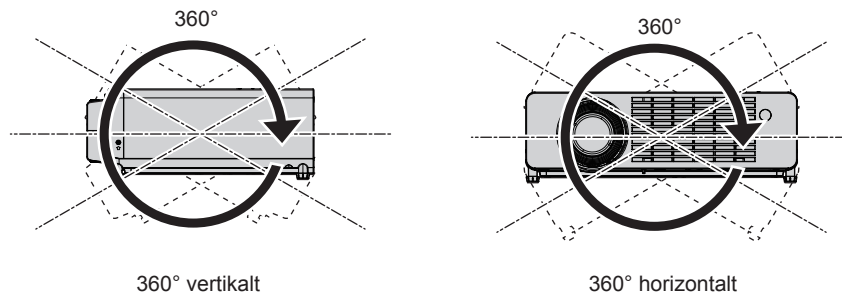

- Forsigtighedsregler ved indstilling af projektorerne

- Brug kun de justerbare fødder til installation på gulvet og til at justere vinklen. Anvendes de til andre formål kan det skade projektoren.
- Når du installerer projektoren med en anden metode end gulvinstallationen ved hjælp af de justerbare fødder, eller loftinstallationen ved hjælp af loftsmonteringsbeslaget, skal du bruge de fire skruehuller til loftsmontering (som vist på figuren) til at fastgøre projektoren.
I et sådant tilfælde, skal du sikre dig, at der ikke er nogen afstand mellem skruehullerne til loftsmontering på projektorens bund og indstillingsoverfladen, ved at indsætte metal-afstandsstykker mellem dem.
- Brug en momentskruetrækker eller unbrakonøgle til at stramme fastgørelsesskruerne til deres specificerede anbefalede spændingsmomenter. Anvend ikke elektriske skruetrækkere eller slagskruetrækkere.
(Skruediameter: M4, skæredybde inden i projektoren: 8 mm (5/16"), skrueilspændings-moment: 1,25 ± 0,2 N·m)

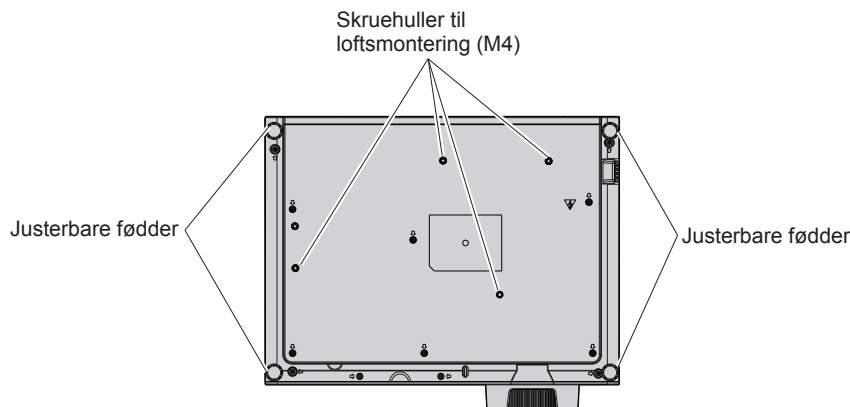

Placering af skruehuller til loftsmontering samt justerbare fødder

- Undgå at stable projektorerne oven på hinanden.
- Anvend ikke projektoren ved at fastholde den på toppen.
- Bloker ikke ventilationen (indsugning/udledning) på projektoren.
- Undgå opvarmning og afkøling af luft fra klimaanlægget, der blæser direkte i ventilatorerne (indsugning/udledning) på projektoren.

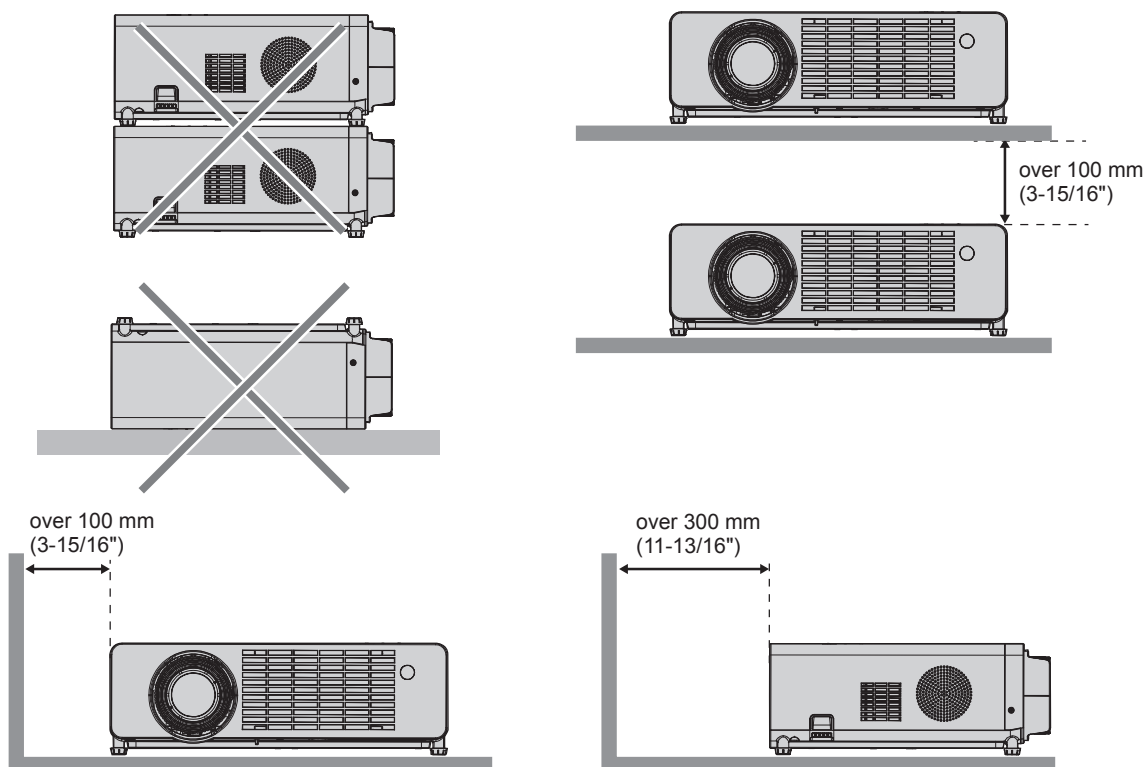

- Undgå at installere projektoren på et sted med begrænset plads. Hvis projektoren skal placeres på et sted med begrænset plads, skal der forefindes aircondition og/eller ventilation. Der kan dannes store mængder varme, når der ikke er tilstrækkeligt med ventilation, hvilket kan udløse projektorens beskyttelseskredsløb.
- Panasonic påtager sig intet ansvar for på produktet, der forårsages pga. valg af upassende monteringssted – også selvom produktet stadig befinder sig inden for garantiperioden.

Sikkerhed

Tag forholdsregler for sikkerheden i forhold til følgende hændelser.

- Personlig information der afsløres via dette produkt.
- Uautoriseret anvendelse af dette produkt fra en ondsindet tredjepart.
- Indblanding i eller stop af dette produkt fra en ondsindet tredjepart.

Tag tilstrækkeligt med sikkerhedsmæssige forholdsregler.

- Gør din adgangskode så vanskelig at gætte som muligt.
- Skift jævnligt din adgangskode. Adgangskode kan indstilles via [OPPSETT] menu → [Sikkerhed] → [Endre Password].
- Panasonic og dets associerede selskaber beder aldrig kunder om at afsløre adgangskoder direkte. Undlad at afsløre din adgangskode, hvis du modtager sådanne anmodninger.
- Netværket skal være sikret af en firewall eller lignende.
- Opsæt en adgangskode for kontrol via internettet, og sæt en begrænsning på de brugere der kan logge ind. Adgangskode for internet-kontrol kan opsættes på [General Setup] siden for internet-kontrol interfacet.

Applikations-software der er understøttet af projektoren

Projektoren understøtter anvendelse af følgende applikations-software. For detaljeret information og download af hver enkelt applikations-software, besøg venligst Panasonics websted (<https://panasonic.net/cns/projector/>).

• Multi Monitoring & Control Software

Denne applikations-software overvåger og kontrollerer de skærmenheder (projektor og fladskærm) der er tilsluttet via intranet.

• Softwaren Early Warning

Denne plug-in-software overvåger status for skærmenheder og deres perifere enheder inden for et intranet, og underretter om unormalt udstyr, og registrerer tegn på mulig abnormalitet. "Softwaren Early Warning" er præ-installeret i "Multi Monitoring & Control Software". For at bruge den tidlige advarselsfunktion af denne plug-in-software skal du installere "Multi Monitoring & Control Software" på den pc, der skal anvendes. Ved at aktivere den tidlige advarselsfunktion vil den underrette om den omtrentlige tid for udskiftning af forbrugsstoffer

til displayenhederne, tid for rengøring af hver del af skærmenhederne og udskiftning af komponenterne på skærmenhederne, hvilket gør det muligt at udføre vedligeholdelse på forhånd.

Tidlig advarsel funktionen kan bruges ved at registrere maksimalt 2048 display-enheder gratis i 90 dage efter installation af "Multi Monitoring & Control Software" på en pc. For at fortsætte med at anvende softwaren efter 90 dage, er det nødvendigt at købe licens til "Software Early Warning" (ET-SWA100 Serien) og foretage aktivering af denne. Alt afhængigt af licenstypen varierer også det antal af display-enheder, der kan registreres til overvågning. For detaljer, se betjeningsvejledning til "Multi Monitoring & Control Software".

Opbevaring

Projektoren skal opbevares på et tørt sted.

Bortskaffelse

Bortskaf produktet ved kontakte de lokale myndigheder eller forhandleren for at få oplysninger om den korrekte bortskaffelsesmetode. Bortskaf produktet uden at skille det ad.

Forsigtighedsregler ved brug

■ Sådan opnår du god billedkvalitet

Forbered det rette miljø for at opnå forbedret billedkvalitet med høj kontrast. Træk gardiner eller persiener for, og sluk for alt lys i nærheden af skærme, således at dagslys eller kunstigt lys ikke skinner ind på skærmen.

■ Projektionslinse

- Rør ikke overfladen af projektorlinsen med dine bare hænder.
Hvis linsens overflade bliver snavset af fingeraftryk eller lignende, vil dette blive forstørret og blive projiceret til skærmen.
Vi anbefaler at montere den medfølgende linsehætte på projektorlinsen, når projektoren ikke anvendes.
- Du må ikke tørre linsen af under operation.
At rengøre linsen under operation kan føre til, at fremmede objekter klæber sig til linsen, eller forårsage skade af linsens overflade.



Fremgår af projektoren

■ DLP chips

- DLP chipsene er præcisions-fremstillet. Bemærk, at der i sjældne tilfælde mangler pixel med høj præcision eller at disse altid er belyste. Et sådant fænomen betyder ikke funktionsfejl.
- At rette en høj-effekt laserstråle mod projektorlinsen kan forårsage skade på DLP chipsene.

■ Lyskilde

Projektorens lyskilde er LED, og har følgende karakteristika.

- Lysstyrken i lyskilden falder efter brugstid.
Brugstiden indtil lyskildens lysstyrke falder med halvdelen er ca. 20 000 timer. 20 000 timer er den estimerede varighed, og den varierer afhængigt af individuelle forskelle og brugsbetingelser.
Hvis lyskilden afbrydes, eller lysstyrken mindskes mærkbart, skal du spørge din forhandler om udskiftning af lyskildeenheden.

■ Tilslutning til computer og eksterne enheder

Når du opretter tilslutning til en computer eller en ekstern enhed, bør du også omhyggeligt gennemlæse denne manual vedr. brug af strømledninger og skærmede kabler.

■ Visning af 3D billeder

Projektoren kan vise 3D-video signalindgangen i forskellige formater, såsom "framepacking", "side om side" osv. Det er påkrævet at du forbereder eksterne enheder til visning af 3D-billeder (såsom 3D-briller, videosignal-udgangsenheder), som passer sammen med dit 3D-system. Tilslutningerne til projektoren og eksterne enheder varierer, og afhænger af det 3D-system, der skal bruges. Se betjeningsvejledningen til de eksterne enheder, du bruger.

Konsulter "List of 3D compatible signals" (➔ Betjeningsvejledning – Funktionsmanual) for typer af 3D video signaler der kan anvendes med projektoren.

Tilbehør

Kontroller, at følgende tilbehør medfølger til din projektor. De tal, der står i < >, viser antallet af tilbehørs-dele.

Trådløs fjernbetjening <1> (45.7G001G002)



Batteri af typen AAA/R03 eller AAA/LR03 <2>

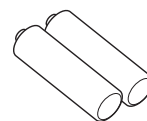

(Til fjernbetjeningsenheden)

Strømkabel (42.00110G111)

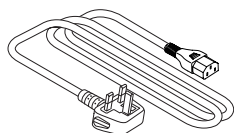

(42.00120G111)

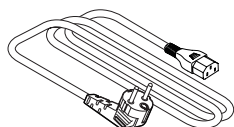

Linsehætte <1> (75.7G003G003)

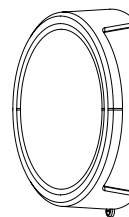

(Monteret på projektoren på købstidspunktet)

Snor <1> (51.8SF33G001)

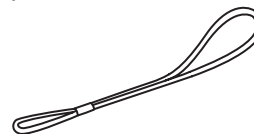

(Til linsehætten)

VGA kabel <1> (42.00200G110)

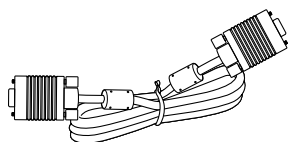

Advarsel

- Efter udpakning af projektoren skal hættten til strømledningen og emballagen kasseres korrekt.
- Brug ikke den medfølgende strømledning til andre enheder end denne projektor.
- Hvis du mister noget af tilbehøret, kan du kontakte din forhandler.
- Opbevar smådele på passende vis og utilgængeligt for små børn.

Bemærk

- Numre på dele for tilbehør kan ændres uden forudgående varsel.

Valgfrit tilbehør

Valgfrit udstyr	Modelnr.
Loftmonteringsbeslag	ET-PKL100H (til anvendelse på høje lofter) ET-PKL100S (til anvendelsen på lave lofter) ET-PKV400B (Projektor loftbeslag)
Softwaren Early Warning (Grundlæggende licens/3-års licens)	ET-SWA100 serien*1

*1 Suffikset for modelnummeret varierer i overensstemmelse med licenstype.

Bemærk

- Modelnumrene for det valgfri tilbehør kan ændres uden forudgående varsel.

Tænd/Sluk projektoren

Tænd projektoren

Før du tænder projektoren, skal du sikre dig at alle andre enheder er korrekt tilsluttet.
Fjern linsedækslet på forhånd.

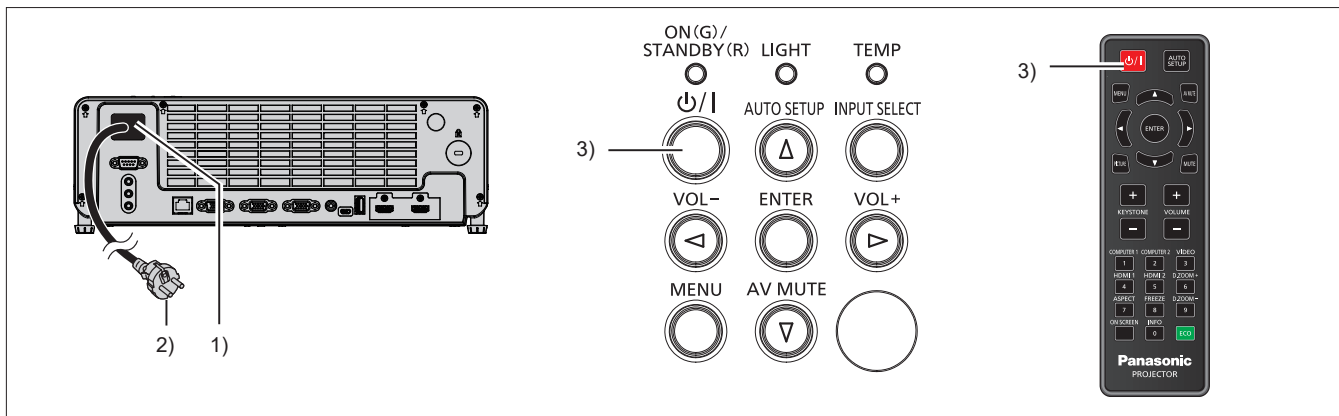

- 1) **Tilslut strømkablet til projektoren.**
- 2) **Slut strømstikket til en stikkontakt.**
 - Tænd/sluk-indikatoren <ON(G)/STANDBY(R)> lyser rødt, og projektoren vil gå i stand-by tilstand.
- 3) **Tryk på tænd/sluk <⏻/|> knappen.**
 - Tænd/sluk-indikatoren <ON(G)/STANDBY(R)> lyser grønt, og billedet projiceres snart på skærmen.

* For flere detaljer, se venligst "Betjeningsvejledning – Funktionsmanual", som kan downloades fra Panasonics websted (<https://panasonic.net/cns/projector/>).

Sluk projektoren

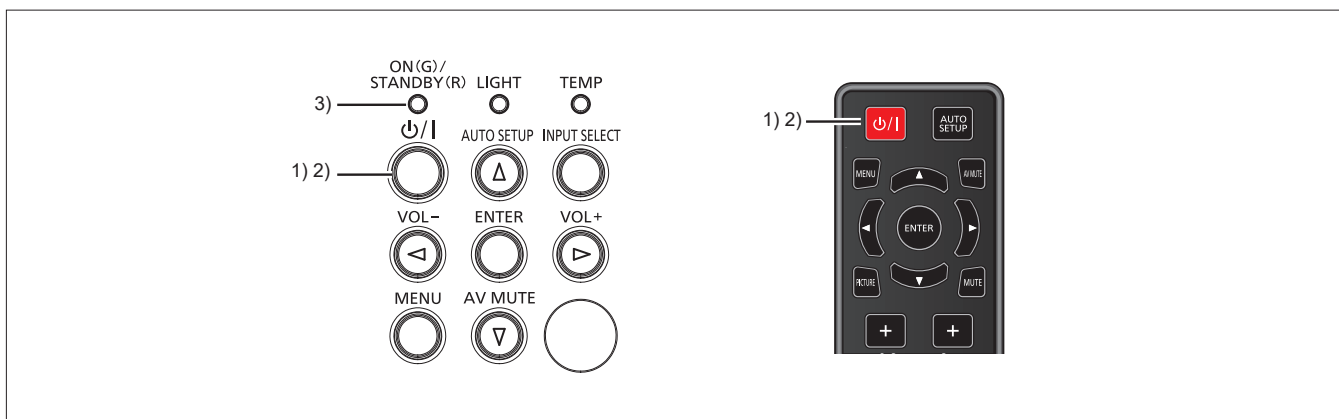

- 1) **Tryk på tænd/sluk <⏻/|> knappen.**
 - Skærbilledet for bekræftelse af slukning vises.
- 2) **Tryk på tænd/sluk <⏻/|> knappen igen.**
 - Tænd/sluk-indikatoren <ON(G)/STANDBY(R)> lyser rødt, og projektoren vil gå i stand-by tilstand. (Blæseren bliver ved med at køre.)
- 3) **Vent indtil tænd/sluk indikatoren <ON(G)/STANDBY(R)> lyser rødt.**
 - Projektoren går i stand-by tilstand når strømindikatoren <ON(G)/STANDBY(R)> lyser rødt.
- 4) **Fjern strømledningen fra stikkontakten.**

* For flere detaljer, se venligst "Betjeningsvejledning – Funktionsmanual", som kan downloades fra Panasonics websted (<https://panasonic.net/cns/projector/>).

Indsamling af elektriskrot og brugte batterier Kun for Den Europæiske Union og lande med retursystemer



Disse symboler på produkter, emballage og/eller ledsagedokumenter betyder, at brugte elektriske og elektroniske produkter og batterier ikke må blandes med almindeligt husholdningsaffald. For korrekt behandling, indsamling og genbrug af gamle produkter og batterier, skal du tage dem til indsamlingssteder i overensstemmelse med den nationale lovgivning. Ved at skaffe sig af med dem på korrekt vis hjælper du med til at spare værdifulde ressourcer og forhindre eventuelle negative påvirkninger af menneskers sundhed og miljøet.

Ønsker du mere udførlig information om indsamling og genbrug skal du kontakte din kommune. Usagkyndig bortskaffelse af elektriskrot og batterier kan eventuelt udløse bødeforlæggelse.



Information om batterisymbol (eksempler nedenfor)

Dette symbol kan anvendes sammen med et kemisk symbol. I så fald opfylder det kravene for det direktiv, som er blevet fastlagt for det pågældende kemikalie.

Information om bortskaffelse i lande uden for Den Europæiske Union

Disse symboler gælder kun inden for Den Europæiske Union.

Ønsker du at kassere sådanne produkter, bedes du forhøre dig hos din forhandler eller kommune med henblik på en hensigtsmæssig bortskaffelse.

Panasonic Corporation