

## Gebruiksaanwijzing Basishandleiding

DLP™-projector Commercieel gebruik

Modelnummer **PT-LRZ35**  
**PT-LRW35**

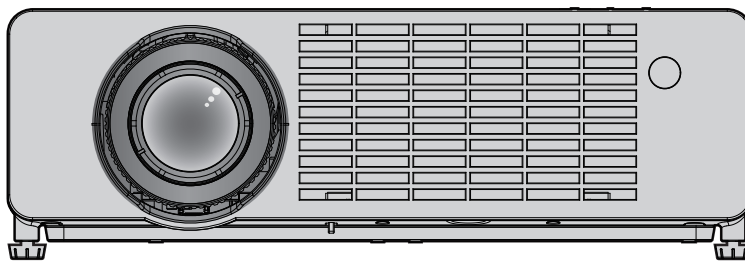

### Lees voor gebruik

Lees de "Gebruiksaanwijzing - Functiehandleiding" voor meer informatie over dit product.

Ga naar de Panasonic-website om de "Gebruiksaanwijzing - Functiehandleiding" te downloaden (<https://panasonic.net/cns/projector/>).

- Alleen de "Gebruiksaanwijzing - Basishandleiding" (dit document) wordt in uw taal meegeleverd. Lees de "Gebruiksaanwijzing - Functiehandleiding" in andere talen voor meer informatie.

Bedankt voor de aankoop van dit Panasonic-product.

- Lees voordat u dit product gebruikt de gebruiksaanwijzing zorgvuldig door en bewaar deze gebruiksaanwijzing voor toekomstig gebruik.
- Zorg ervoor om "Lees dit eerst!" te lezen, voordat u de projector gebruikt. (➔ pagina 3 tot 9).

# Inhoud

---

**Lees dit eerst! ..... 3**

## **Vorbereiding**

**Vorzorgsmaatregelen voor het gebruik..... 11**

- Beoogd gebruik van het product ..... 11
- Voorzichtig bij het transporteren..... 11
- Waarschuwingen voor de installatie ..... 11
- Veiligheid ..... 13
- Applicatiesoftware ondersteund door de projector ... 14
- Opslag ..... 14
- Afvoer ..... 14
- Waarschuwingen bij gebruik..... 14
- Accessoires ..... 16
- Optionele accessoires ..... 17

## **Basisbediening**

**In-en uitschakelen van de projector ..... 18**

- De projector inschakelen ..... 18
- De projector uitschakelen ..... 19

# Lees dit eerst!

**WAARSCHUWING:** DIT APPARAAT MOET GEAARD WORDEN.

**WAARSCHUWING:** Om beschadiging te voorkomen die kan leiden tot brand of elektrische schokken, mag dit apparaat niet aan regen of vocht worden blootgesteld.

Dit apparaat is niet bedoeld voor gebruik in het directe gezichtsveld bij visuele weergave werkplekken. Om inkomende reflecties bij projectie te voorkomen moet dit apparaat niet direct in het gezichtsveld worden geplaatst.

Deze apparatuur is niet bedoeld als een video workstation conform BildscharbV.

Het geluidsdrukkniveau op de positie van de bediener is gelijk aan of minder dan 70 dB(A) volgens ISO 7779.

**WAARSCHUWING:**

1. Haal de stekker uit het stopcontact wanneer dit apparaat langere tijd niet wordt gebruikt.
2. Verwijder de kap niet, om elektrische schokken te voorkomen. Er bevinden zich geen door de gebruiker te repareren onderdelen in het product. Laat onderhoud over aan gekwalificeerde technici.
3. De aardpen niet van de netstekker niet verwijderen. Dat apparaat is uitgerust met een driepolige geaarde netstekker. Deze stekker past alleen in een geaard stopcontact. Dit is een veiligheidsvoorziening. Als de stekker niet in het stopcontact past, raadpleeg dan een technicus. De veiligheidsfunctie van de geaarde stekker niet neutraliseren.

**WAARSCHUWING:** RISICO OP ELEKTRISCHE SCHOKKEN. NIET OPENEN.



Aangegeven op de projector



Het bliksemschichtsymbool in een gelijkzijdige driehoek is bedoeld om de gebruiker attent te maken op de aanwezigheid van geïsoleerde "gevaarlijke spanning" binnen de behuizing van het product, die van een zodanige sterkte kan zijn dat deze een risico van gevaarlijke elektrische schokken voor personen kan inhouden.



Het uitroepteken binnen een gelijkzijdige driehoek in de handleidingen bij dit product is bedoeld om de gebruiker attent te maken op de aanwezigheid van belangrijke bedienings- en onderhoudsinstructies (service).

**WAARSCHUWING:** Kijk niet in het licht van de lens van de projector terwijl de projector wordt gebruikt. Net als bij elke andere heldere lichtbron moet u voorkomen direct in de straal te kijken, RG2 IEC 62471-5: 2015.



Aangegeven op de projector

**WAARSCHUWING:** Plaats geen voorwerpen voor de lens terwijl de projector wordt gebruikt.



Aangegeven op de projector

**OPGELET:** Volg de bijgevoegde installatieaanwijzingen om correct gebruik te verzekeren. Dit geldt ook voor het gebruik van de meegeleverde netsnoer en de afgeschermd interfacekabels bij het aansluiten op de computer of randapparatuur. Ook kunnen eigenhandige wijzigingen of aanpassingen aan deze apparatuur de bevoegdheid van de gebruiker om dit apparaat te bedienen doen vervallen.

**Lees dit eerst!**

---

Dit is een apparaat om beelden op een scherm te projecteren en is niet bedoeld voor binnenverlichting in een huiselijke omgeving.

Richtlijn 2009/125/EG

**Naam en adres van de importeur in de Europese Unie**

**Panasonic Marketing Europe GmbH**

**Panasonic Testing Centre**

**Winsbergring 15, 22525 Hamburg, Germany**

### ■ Gevaarafstand (IEC 62471-5:2015)

De afstand tot het oppervlak van de projectielens waarop het blootstellingsniveau gedaald is tot het niveau van de toepasselijke blootstellingslimiet, heet de gevaarafstand (HD) of veiligheidsafstand.

Kijk niet in de lichtbundel vanaf een afstand kleiner dan de gevaarafstand (binnen het RG3-bereik). De ogen kunnen beschadigd raken door directe straling. Het wordt veilig geacht wanneer van buiten de gevaarafstand (binnen het RG2-bereik) naar de lichtbundel wordt gekeken.

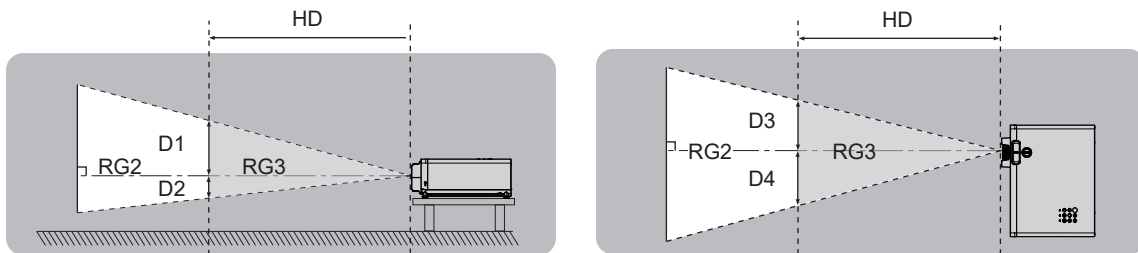

### ■ Risicogroep

De projector is gecategoriseerd als risicogroep 2 wanneer de gevaarafstand minder dan 1 m (39-3/8") bedraagt.

De combinatie wordt geclassificeerd als risicogroep 3 wanneer de gevaarafstand groter is dan 1 m (39-3/8") en geldt voor professioneel gebruik in plaats van gebruik door de consument.

Bij risicogroep 3 bestaat het gevaar dat de ogen door directe straling beschadigd raken wanneer van binnen de gevaarafstand (binnen het RG3-bereik) in de lichtbundel wordt gekeken.

Bij risicogroep 2 is het gebruik veilig zonder beschadiging van de ogen.

Deze projector is gecategoriseerd als risicogroep 2.

## **WAARSCHUWING:**

### **■ STROOMVOORZIENING**

**Het stopcontact of de stroomonderbreker moet in de buurt van het apparaat worden geïnstalleerd en moet toegankelijk zijn wanneer er zich problemen voordoen. Als de volgende problemen zich voordoen, de stroomvoorziening onmiddellijk onderbreken.**

Als u de projector in deze situatie blijft gebruiken, bestaat er gevaar op brand of schokgevaar.

- De stroomvoorziening direct afsluiten als kleine voorwerpen of water in de projector terecht komen.
- De stroomvoorziening direct afsluiten als de projector is gevallen of de behuizing is beschadigd.
- Als u rook, vreemde geuren of geluid uit de projector opmerkt, de stroomvoorziening direct afsluiten.

Neem voor reparaties contact op met een bevoegd servicecentrum en probeer niet om zelf de projector te repareren.

**Bij onweer de projector of de kabel niet aanraken.**

Dat kan resulteren in een elektrische schok.

**Voorkom dat het netsnoer of de stekker worden beschadigd.**

Als een beschadigd netsnoer wordt gebruikt kan dit resulteren in elektrische schokken, kortsluiting of brand.

- Beschadig het netsnoer niet, modificeer het niet, plaats het niet in de buurt van hete voorwerpen, voorkom dat het knikt, draai of trek er niet aan, plaats er geen zware voorwerpen op en maak er geen bundel van.

Vraag een bevoegd servicecentrum om indien nodig het netsnoer te repareren.

**Steek de stekker volledig in het stopcontact en de stroomconnector in de aansluiting van de projector.**

Als de stekker niet juist is aangesloten kan dit resulteren in elektrische schokken of oververhitting.

- Gebruik geen beschadigde stekkers of stopcontacten die niet goed aan de muur zijn bevestigd.

**Gebruik uitsluitend het meegeleverde netsnoer.**

Gebruik van andere snoeren kan leiden tot elektrische schokken of brand. Als u het meegeleverde netsnoer niet gebruikt om het apparaat aan bij het stopcontact te aarden, kan dit elektrische schokgevaar veroorzaken.

**Maak de stekker regelmatig schoon om te voorkomen dat het bedekt wordt met stof.**

Hiermee voorkomt u mogelijk brandgevaar.

- Opgehoopt stof op de stekker kan resulteren in vochtigheid en de isolatie aantasten.
- Wanneer de projector langdurig niet wordt gebruikt, verwijder dan de stekker van het stopcontact.

Trek de stekker regelmatig uit het stopcontact en wrijf het met een droge doek.

**Raak de stroomdraad en stroomconnector niet met natte handen aan.**

Hiermee voorkomt u mogelijk schokgevaar.

**Overbelast het stopcontact niet.**

Als de stroomvoorziening overbelast is (bijvoorbeeld door het gebruik van teveel adapters) kan oververhitting en brandgevaar ontstaan.

### **■ GEBRUIK/INSTALLATIE**

**Plaats de projector niet op zachte materialen zoals tapijten of spons matten.**

Dit kan oververhitting veroorzaken en leiden tot brandwonden, brand of beschadiging van de projector.

**Zet de projector niet op vochtige of stoffige plaatsen of op plaatsen waar de projector kan worden blootgesteld aan vette rook of stoom.**

Het gebruik van de projector onder dergelijke omstandigheden kan leiden tot brand, elektrische schokken of beschadiging van componenten. Aantasting van componenten (zoals beugels voor plafondmontage) kan ertoe leiden dat de projector die aan het plafond is bevestigd naar beneden valt.

**Installeer deze projector niet op een onstabiele ondergrond, een hellend vlak, of op een plaats die niet sterk genoeg is om het gewicht van de projector te dragen.**

Doet u dit niet dan kan dit leiden tot het vallen of omvallen van de projector, hetgeen kan resulteren in ernstig letsel of schade.

**Installatiewerk (zoals de plafondbeugels) moet door een gekwalificeerde technicus worden uitgevoerd.**

Als de installatie niet correct wordt uitgevoerd, kan dit letsel of ongevallen veroorzaken, waaronder elektrische schokken.

- Gebruik de meegeleverde draad voor de plafondbeugel als extra veiligheidsmaatregel om te voorkomen dat de projector valt (installeer op een andere locatie dan de plafondbeugel).

**Installeer de projector niet op een locatie waar mensen passeren.**

Mensen kunnen tegen de projector botsen of over het netsnoer struikelen, wat kan leiden tot brand, elektrische schok of letsel.

## **WAARSCHUWING:**

### **Bedek de inlaat-/uitlaatopeningen niet.**

Dit kan de projector oververhitten, wat brand of beschadigingen aan de projector als gevolg kan hebben.

- Plaats de projector niet in een krappe, slecht geventileerde plaats.
- Plaats de projector niet op een doek, papier, of andere materialen die in de inlaatopening worden gezogen.
- Zorg voor ten minste 30 cm (11-13/16") ruimte tussen muren of voorwerpen en de uitlaatopening aan de voorzijde. Zorg voor ten minste 10 cm (3-15/16") ruimte tussen muren of voorwerpen en de zij-inlaatopening.

### **Plaats uw handen of voorwerpen niet in de buurt van de uitlaatopening.**

Dit kan brandwonden of letsel aan uw handen of schade aan voorwerpen tot gevolg hebben.

- Er komt warme lucht uit de uitlaatopening. Houd uw handen, gezicht of voorwerpen die niet tegen hitte kunnen niet dicht bij de uitlaatopening.

### **Uw huid niet blootstellen aan het licht van de projector en niet rechtstreeks in de lens kijken terwijl de projector wordt gebruikt.**

Dit kan brandwonden en veroorzaken en het gezichtsvermogen aantasten.

- Sterk licht wordt door de lens van de projector gestraald. Kijk niet in het licht en houd uw handen niet voor de lens.
- Let er vooral op dat kinderen niet direct in de lens kijken. Schakel de stroom uit en haal de stekker uit het stopcontact wanneer u de projector onbeheerd achterlaat.

### **Verwijder de lensdop tijdens gebruik van de projecteer.**

Dit zou brand kunnen veroorzaken.

### **Probeer nooit de projector uit elkaar te halen of te modificeren.**

Hoge spanning in het apparaat kan brand of elektrische schokken veroorzaken.

- Neem voor iedere inspectie-, aanpassings- of reparatiewerkzaamheden contact op met een bevoegd servicecentrum.

### **Voorkom dat metalen voorwerpen, brandbare voorwerpen of vloeistoffen in de projector terecht komen. Voorkom dat de projector nat wordt.**

Dat kan leiden tot kortsluitingen of oververhitten en kan brand, elektrische schokken of storing van de projector tot gevolg hebben.

- Plaats geen voorwerpen met vloeistoffen of metalen voorwerpen in de buurt van de projector.
- Neem contact op met de dealer als de projector van binnen nat is geworden.
- Let bij gebruik vooral op kinderen.

### **Gebruik de plafondbeugel zoals gespecificeerd door Panasonic.**

Het gebruik van een andere dan de gespecificeerde plafondbeugel kan onveilig zijn.

- Bevestig de meegeleverde veiligheidskabel om te voorkomen dat de projector kan vallen.

## **■ ACCESSOIRES**

### **Volg de onderstaande aanwijzingen met betrekking tot het gebruik van batterijen.**

Het niet opvolgen van de aanwijzingen kan resulteren in brandwonden, of batterijen die lekken, oververhitten, of exploderen.

- Gebruik uitsluitend de gespecificeerde batterijen.
- Droge celbatterijen niet opladen.
- Droge batterijen niet demonteren.
- Batterijen niet verhitten en niet in water of open vuur gooien
- Voorkom dat de + en – contactpunten van de batterijen in contact komen met metalen voorwerpen zoals kettingen of haarspelden.
- Bewaar de batterijen niet samen met metalen voorwerpen.
- Bewaar de batterijen in een plastic zak en houdt ze uit de buurt van metalen voorwerpen.
- Let op de polariteit (+ en –) bij het plaatsen van de batterijen.
- Gebruik geen nieuwe samen met oude batterijen of een combinatie van verschillende typen batterijen.
- Gebruik geen batterijen waarvan de buitenkant is beschadigd.

### **Laat kinderen niet met batterijen spelen.**

Per ongeluk inslikken van batterijen kan ernstig lichamelijk letsel veroorzaken.

- Roep bij doorslikken van een batterij onmiddellijk medische hulp in.

### **Raak een lekkende batterij niet met blote handen aan en neem indien nodig de volgende maatregelen.**

- Batterijvloeistof op uw huid of kleding kan huidontsteking of ander letsel tot gevolg hebben. Spoel het af met schoon water en roep onmiddellijk medische hulp in.
- Als batterijvloeistof in contact komt met uw ogen, kan het gezichtsvermogen worden aangetast. Wrijf in dit geval niet in uw ogen. Spoel het af met schoon water en roep onmiddellijk medische hulp in.

### **Verwijder de lege batterijen onmiddellijk van de afstandsbediening.**

- Dit voorkomt lekkage, oververhitting of het exploderen van de batterijen.

## **OPGELET:**

### **■ STROOMVOORZIENING**

**Zorg er bij het ontkoppelen van het netsnoer voor dat u de stekker en de stroomconnector vasthoudt.**  
Trek niet aan het snoer om te voorkomen dat het snoer beschadigt en brand, kortsluiting of schokgevaar kan veroorzaken.

**Wanneer de projector langdurig niet wordt gebruikt, haal dan de stekker uit het stopcontact.**  
Anders bestaat er gevaar voor brand of elektrische schokken.

**Trek de stekker uit het stopcontact voordat u het apparaat schoonmaakt.**  
Dit voorkomt de mogelijkheid van elektrische schokken.

### **■ GEBRUIK/INSTALLATIE**

**Plaats geen zware voorwerpen op de projector.**

Voorkom dat de projector onstabiel wordt en valt, hetgeen kan resulteren in schade of letsel. De projector zal beschadigt worden of defect raken.

**Ga niet op de projector staan.**

U kunt vallen of de projector en letsel oplopen en de projector kan defect raken.

- Voorkom dat kinderen op de projector gaan staan of zitten.

**Plaats de projector niet in een warme omgeving.**

Dit kan de behuizing of interne componenten aantasten en brandgevaar veroorzaken.

- Voorkom plaatsen die aan direct zonlicht blootstaan en houd het apparaat uit de buurt van verwarmingsapparatuur.

**Installeer de projector niet op een locatie waar verontreiniging met zout of bijtende gassen kan voorkomen.**

Dit kan leiden tot corrosie en storingen. Dit kan ook defecten tot gevolg hebben.

**Plaats geen voorwerpen voor de lens terwijl de projector wordt gebruikt.**

**Blokkeer de projectie niet door een voorwerp voor de projectielens te plaatsen.**

Dit kan brand of schade aan het voorwerp veroorzaken en de projector kan defect raken.

- Sterk licht wordt door de lens van de projector gestraald.

**Ga niet voor de lens staan terwijl de projector wordt gebruikt.**

Dit kan schade en brandplekken op kleding tot gevolg hebben.

- Sterk licht wordt door de lens van de projector gestraald.

**Ontkoppel altijd alle kabels voordat u de projector verplaatst.**

Het verplaatsen van de projector met de aangesloten kan de kabels beschadigen en leiden tot brand of elektrische schokken.

**Zorg ervoor dat de montageschroeven en het netsnoer bij het monteren van de projector aan het plafond niet in contact komen met metalen delen in het plafond.**

Contact met metalen delen in het plafond kan leiden tot elektrische schokken.

**Sluit nooit hoofdtelefoons of oortelefoons aan op de <VARIABLE AUDIO OUT> aansluiting.**

Overmatige geluidsdruk van de hoofdtelefoons en oortelefoons kan leiden tot gehoorverlies.

### **■ ACCESSOIRES**

**Wanneer de projector langdurig niet wordt gebruikt, verwijder dan de batterijen uit de afstandsbediening.**

Lekkage en oververhitting van de batterijen kan brand of een explosie veroorzaken en leiden tot brandschade of vervuiling van de omgeving.

### **■ ONDERHOUD**

**Vraag uw dealer om de projector te reinigen na ongeveer 20.000 gebruiksduur.**

Overmatig stof dat zich in de projector ophoopt kan leiden tot brand.

- Vraag uw dealer naar de kosten.



## OPGELET:

### ■ 3D-VIDEO BEKIJKEN

**Mensen met overgevoeligheid voor licht, hartproblemen of een slechte lichamelijke gezondheid kunnen beter geen 3D-beelden bekijken.**

Dit kan leiden tot een verslechtering van medische aandoeningen.

**Als u moeheid of ongemak of andere abnormaliteit voelt tijdens het kijken met 3D-brillen, stop dan met kijken.**

Dit kan medische complicaties veroorzaken. Neem zo nodig een pauze.

**Als u 3D-films bekijkt, probeer dan één film tegelijk te bekijken en neem zo nodig een pauze.**

**Wanneer u 3D-beelden bekijkt, bijvoorbeeld wanneer u 3D-spellen speelt of een pc gebruikt waar interactie in twee richtingen mogelijk is, neem dan elke 30 tot 60 minuten een pauze.**

Langdurig kijken kan vermoeidheid van de ogen veroorzaken.

**Gebruik bij het maken van inhoud passend materiaal voor 3D.**

Dit voorkomt vermoeidheid van de ogen of gezondheidsproblemen.

**Let bij het bekijken van 3D-beelden op mensen en objecten in de buurt.**

3D-video kan worden ervaren als werkelijke objecten en de bijbehorende lichamelijke bewegingen kunnen schade aan objecten veroorzaken en letsel veroorzaken.

**Gebruik 3D-brillen bij het bekijken van 3D-video's.**

**Kantel uw hoofd niet tijdens het kijken met 3D-brillen.**

**Mensen die bijziend of verziend zijn, of een minder gezichtsvermogen hebben in één oog, of mensen met astigmatisme moeten een corrigerende bril gebruiken in combinatie met 3D-brillen.**

**Als het beeld dubbel lijkt tijdens het bekijken van 3D-video, stop dan met kijken.**

Langdurig kijken kan vermoeidheid van de ogen veroorzaken.

**Kijk op een afstand van minimaal drie keer de effectieve hoogte van het scherm.**

Kijken op een afstand dichterbij dan de aanbevolen afstand kan vermoeidheid van de ogen veroorzaken. Als er zwarte banden aan de boven- en onderkant van de video zijn, kijk dan op een afstand van 3 keer of meer van de hoogte van het videogedeelte.

**Kinderen jonger dan 5 of 6 jaar mogen geen 3D-bril gebruiken.**

Omdat het moeilijk is om de reacties van kinderen op vermoeidheid en ongemak te bepalen, kan hun toestand plotseling verslechteren. Als een kind de 3D-bril gebruikt, moeten volwassenen oppassen controleren of de ogen van het kind moe worden.

## De batterij verwijderen

1. Druk op de gids en til de kap op.

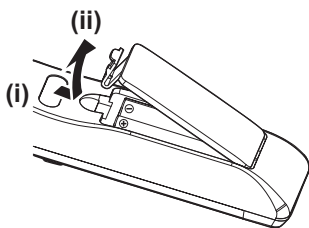

2. Verwijder de batterijen.

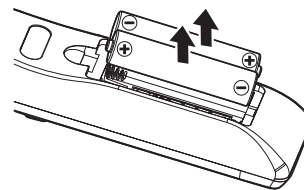

---

## ■ Handelsmerken

- Windows, Internet Explorer en Microsoft Edge zijn gedeponeerde handelsmerken van Microsoft Corporation in de Verenigde Staten en andere landen.
- Mac, macOS en Safari zijn handelsmerken van Apple Inc., gedeponeerd in de Verenigde Staten en andere landen.
- De termen HDMI, High-Definition Multimedia Interface en het HDMI-logo zijn handelsmerken van gedeponeerde handelsmerken van HDMI Licensing Administrator, Inc. in de Verenigde Staten en andere landen.
- Handelsmerk PJLink is een handelsmerk aangevraagd voor handelsmerkrechten in Japan, de Verenigde Staten van Amerika en andere landen en gebieden.
- DLP, DLP Link en BrilliantColor zijn handelsmerken of geregistreerde handelsmerken van Texas Instruments.
- Crestron Connected, het Crestron Connected-logo, Crestron Fusion, Crestron RoomView en RoomView zijn handelsmerken of geregistreerde handelsmerken van Crestron Electronics, Inc. in de Verenigde Staten en / of andere landen.
- Adobe, Acrobat, Flash Player en Reader zijn gedeponeerde handelsmerken of handelsmerken van Adobe Systems Incorporated in de Verenigde Staten en / of andere landen.
- Alle andere namen, bedrijfsnamen en productnamen die in deze handleiding worden genoemd, zijn handelsmerken of gedeponeerde handelsmerken van hun respectieve eigenaars.  
Merk op dat het ® en de ™ symbolen niet worden gespecificeerd in deze handleiding.

## ■ Software-informatie met betrekking tot dit product

Dit product bevat de volgende software:

- (1) de software die onafhankelijk is ontwikkeld door of voor Panasonic Corporation,
- (2) de software in eigendom van een derde partij en onder licentie van Panasonic Corporation,
- (3) de software waarvoor een licentie is verleend onder de GNU General Public License, versie 2.0 (GPL V2.0),
- (4) de software met een licentie krachtens de GNU LESSER General Public License, versie 2.1 (LGPL V2.1), en / of
- (5) open source software anders dan de software met een licentie onder de GPL V2.0 en / of LGPL V2.1.

De software gecategoriseerd als (3) - (5) wordt gedistribueerd in de hoop dat het nuttig zal zijn, maar ZONDER ENIGE GARANTIE, zelfs zonder de impliciete garantie van VERKOOPBAARHEID of GESCHIKTHEID VOOR EEN BEPAALD DOEL.

Ten minste drie (3) jaar na levering van dit product geeft Panasonic aan derden die contact met ons opnemen via de onderstaande contactgegevens, voor een vergoeding niet meer dan onze kosten voor het fysiek uitvoeren van de broncode distributie, een volledig machineleesbaar exemplaar van de overeenkomstige broncode die valt onder GPL V2.0, LGPL V2.1 of de andere licenties met de verplichting om dit te doen, evenals de respectieve copyrightvermelding daarvan.

Contactgegevens: [oss-cd-request@gg.jp.panasonic.com](mailto:oss-cd-request@gg.jp.panasonic.com)

## ■ Afbeeldingen in deze gebruikshandleiding

- Afbeeldingen van de projector, het menuscherm (OSD) en andere onderdelen kunnen afwijken van het daadwerkelijke product.
- Afbeeldingen die op het computerscherm worden weergegeven, kunnen verschillen, afhankelijk van het type computer en het besturingssysteem.
- Afbeeldingen van de projector met het netsnoer zijn slechts voorbeelden. De vorm van de meegeleverde netsnoeren is afhankelijk van het land waar u het product hebt gekocht.

## ■ Pagina referenties

- Referentiepagina's in deze handleiding worden aangegeven als: (➡ pagina 00).
- Verwijzingen naar de "Gebruiksaanwijzing - Functiehandleiding" worden aangeduid met de titels als "XXXX" (➡ Gebruiksaanwijzing - Functiehandleiding).  
Ga naar de Panasonic-website om de "Gebruiksaanwijzing - Functiehandleiding" (PDF) te downloaden (<https://panasonic.net/cns/projector/>).  
Om de "Gebruiksaanwijzing - Functiehandleiding" (PDF) te lezen, moet de® Acrobat® Reader® worden geïnstalleerd.

## ■ Term

- In deze handleiding wordt naar het accessoire "Draadloze afstandsbediening" verwezen als de "afstandsbediening".

# Voorzorgsmaatregelen voor het gebruik

## Beoogd gebruik van het product

Het product is bedoeld om stilstaande/bewegende beeldsignalen van videoapparatuur en computers op een scherm te projecteren.

## Voorzichtig bij het transporteren

- Bij verplaatsing van de projector, deze stevig aan de onderkant vasthouden en overmatige trillingen en schokken voorkomen. Dit kan de interne onderdelen beschadigen en leiden tot storingen.
- De verstelbare pootjes van de projector inklappen alvorens het apparaat te vervoeren. Dit om mogelijke schade aan de verstelbare pootjes te voorkomen.

## Waarschuwingen voor de installatie

### ■ Zet de projector niet buiten op.

De projector is alleen ontworpen voor binnenshuis gebruik.

### ■ Plaats de projector niet op de onderstaande locaties.

- Plaatsen waar zich trillingen en schokken voordoen, zoals in een auto of voertuig: Dit kan schade aan interne componenten of storingen veroorzaken.
- Locaties in de buurt van de zee of omgevingen met corrosief gas: Corrosie kan interne componenten beschadigen of normale werking van projector aantasten.
- In de buurt van de uitlaat van een airconditioner: Afhankelijk van de gebruiksomstandigheden kan het scherm in zeldzame gevallen onstabiel worden door verwarmde lucht van de uitlaatopening of de warme of gekoelde lucht van een airconditioner. Zorg er voor dat de uitlaat van de projector of ander apparatuur, en de lucht van de airconditioner niet in de richting van de voorzijde van de projector blazen.
- Plaatsen met sterke temperatuurwisselingen, zoals in de nabijheidslampen (studiolampen): Dit kan de levensduur van de lichtbron verkorten of kan leiden tot vervorming van de behuizing door hitte en storingen veroorzaken. Houd u aan de voorgeschreven omgevingstemperatuur van de projector.
- In de buurt van hoogspanningsleidingen of motoren: Dit kan de werking van de projector verstoren.
- Plaatsen waar krachtige laserapparatuur aanwezig is: Het richten van een laserstraal op het oppervlak van de projectielens veroorzaakt schade aan de DLP-chips.

### ■ Vraag een gekwalificeerde technicus of uw dealer voor hulp bij het installeren, zoals plafondmontage.

Vraag een gekwalificeerde technicus of uw dealer om de prestaties en veiligheid van de projector te garanderen bij installatie aan een plafond of op een hoge plaats.

### ■ Scherpstellen

De projectielens wordt thermisch beïnvloed door het licht van de lichtbron, waardoor de focus niet stabiel is kort na het inschakelen van de stroom. Het wordt aanbevolen om de beelden ten minste 30 minuten continu te projecteren voordat de focus wordt aangepast.

### ■ Bij gebruik van de projector 1 400 m (4 593') boven zeeniveau, moet [Grote hoogte] op [Uit] worden gezet.

Als u dit niet doet, kan dit de levensduur van de interne onderdelen verkorten en storingen veroorzaken.

### ■ Als u [Lichtsterkte] instelt op [Normaal] en de projector gebruikt tussen 1 400 m (4 593') en 2 100 m (6 890') boven zeeniveau, zorg er dan voor dat [Grote hoogte] is ingesteld op [Hoog 1].

Als u dit niet doet, kan dit de levensduur van de interne onderdelen verkorten en storingen veroorzaken.

### ■ Als u [Lichtsterkte] instelt op [Normaal] en de projector gebruikt tussen 2 100 m (6 890') en 2 700 m (8 858') boven zeeniveau, zorg er dan voor dat [Grote hoogte] is ingesteld op [Hoog 2].

Als u dit niet doet, kan dit de levensduur van de interne onderdelen verkorten en storingen veroorzaken.

- Als u [Lichtsterkte] op [Eco] of [Zwak] instelt en de projector gebruikt tussen 1 400 m (4 593') en 4 200 m (13 780') boven zeeniveau, zorg er dan voor dat [Grote hoogte] is ingesteld op [Hoog].

Als u dit niet doet, kan dit de levensduur van de interne onderdelen verkorten en storingen veroorzaken.

- Gebruik de projector niet op een hoogte van 4 200 m (13 780') of meer boven zeeniveau. (Een hoogte van 4 200 m (13 780') boven zeeniveau is de maximale hoogte waarbij de prestaties van deze projector zijn gegarandeerd).

- Gebruik de projector niet bij een omgevingstemperatuur hoger dan 40 °C (104 °F).

Het gebruik van de projector op een locatie die te hoog is of in een omgevingstemperatuur die te hoog is, kan de levensduur van de componenten verkorten of tot storingen leiden.

- Projectie in 360° verticaal of horizontaal is mogelijk.

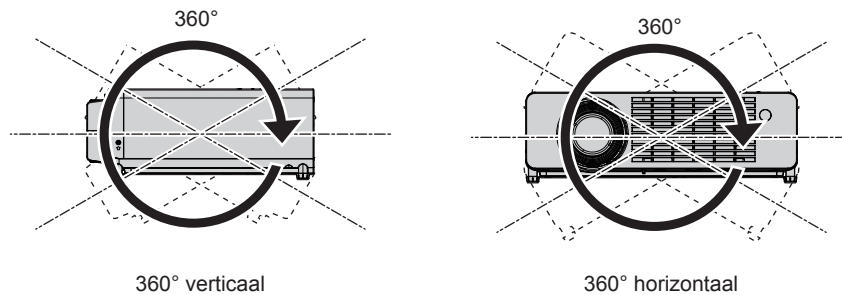

### ■ Aanwijzingen voor het instellen van de projector

- Gebruik de stelvoeten alleen voor de staande installatie en voor het aanpassen van de projectiehoek. Gebruik voor andere doeleinden kan de projector beschadigen.
- Wanneer u de projector op een andere manier installeert dan op een vlakke ondergrond of aan het plafond, bevestigt u de projector met behulp van de vier schroefgaten voor plafondmontage (zoals weergegeven in de afbeelding).

Zorg er in dat geval voor dat er geen ruimte is tussen de schroefgaten voor plafondmontage op de onderkant van de projector en het montagevlak door (metalen) afstandsringen te gebruiken.

- Gebruik een momentschroevendraaier of een inbussleutel om de bevestigingsschroeven vast te draaien met de voorgeschreven aanhaalmomenten. Gebruik geen elektrische schroevendraaiers of slagschroevendraaiers. (Schroefdiameter: M4, diepte van de schroefdraad in de projector: 8 mm (5/16"), schroef aandraaimoment:  $1,25 \pm 0,2 \text{ N}\cdot\text{m}$ )

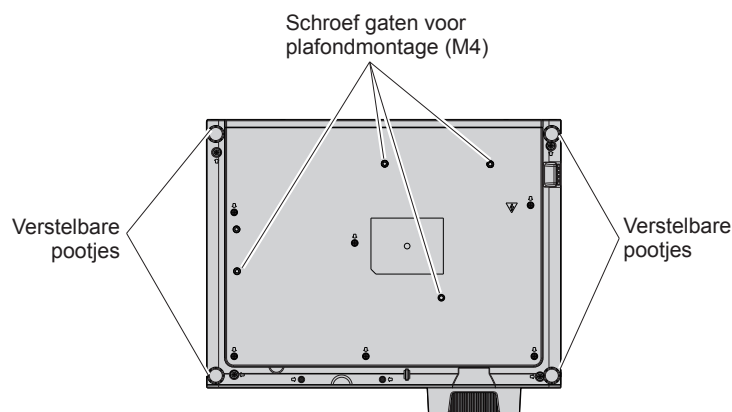

Posities van de schroef gaten voor plafondmontage en verstelbare pootjes

## Voorzorgsmaatregelen voor het gebruik

- Stapel de projectoren niet op.
- Laat de projector bij gebruik niet op de bovenkant rusten.
- Blokkeer de ventilatieopeningen (inlaat en uitlaat) van de projector niet.
- Voorkom dat warme of koude lucht van een airconditioningsysteem rechtstreeks naar de ventilatieopeningen (inlaat en uitlaat) van de projector blaast.

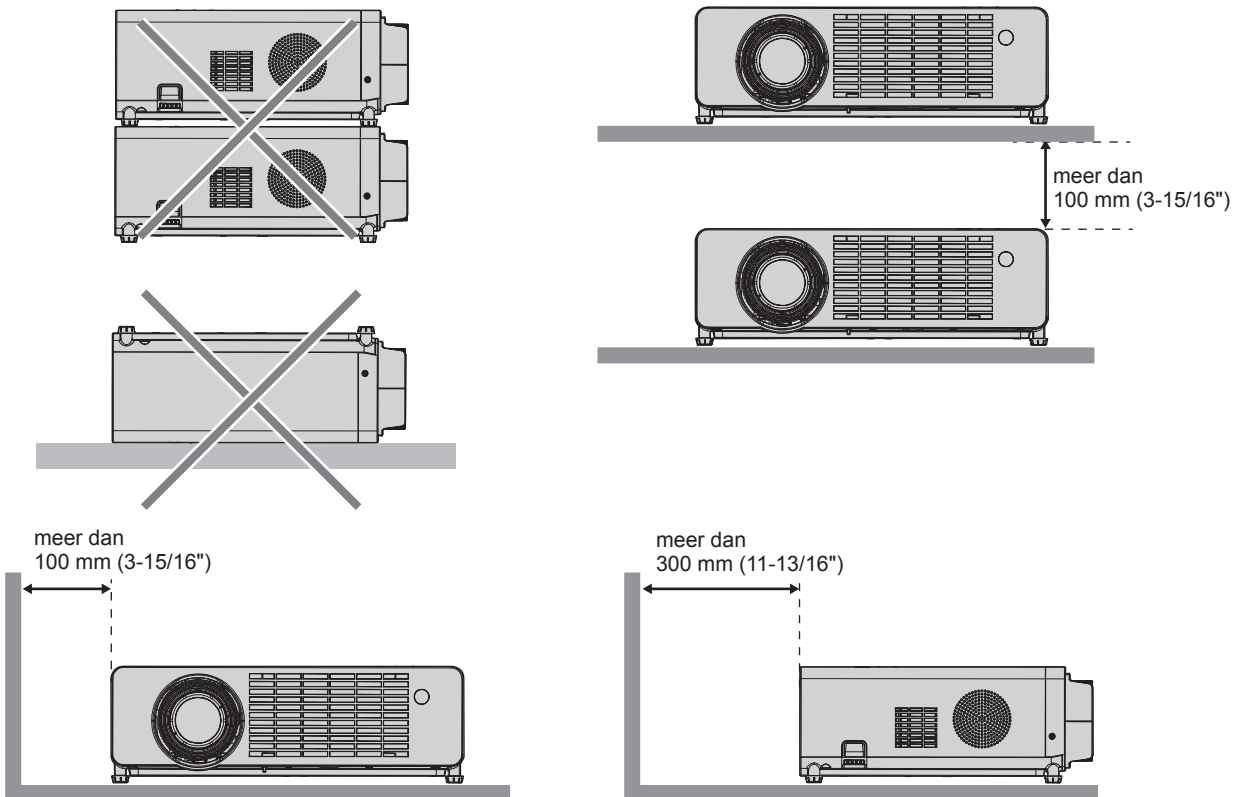

- Gebruik de projector niet in een afgesloten ruimte. Bij het plaatsen van de projector in een afgesloten ruimte, is een ventilatie- en/of airconditioningssysteem vereist. Warmte van een uitlaat kan te hoog worden als de ventilatie onvoldoende is, hetgeen het beveiligingssysteem van de projector activeert.
- Panasonic neemt geen verantwoordelijkheid voor enige schade aan het product die is veroorzaakt door een onjuiste keuze voor de locatie voor de installatie van de projector, zelfs als de garantieperiode van het product nog niet is verlopen.

## Veiligheid

Neem veiligheidsmaatregelen tegen het onderstaande.

- Het lekken van persoonlijke gegevens via dat product.
- Onbevoegd gebruik van dit product door een kwaadwillende derde partij.
- Het moedwillig storen of stopzetting van dit product door een kwaadwillende derde partij.

Neem afdoende veiligheidsmaatregelen.

- Zorg dat uw wachtwoord zo moeilijk mogelijk te raden is.
- Verander uw wachtwoord periodiek. Het wachtwoord kan worden ingesteld in het [INSTELLING] menu → [Beveiliging] → [Wachtwoord wijzigen].
- Panasonic of geaffilieerde bedrijven vragen nooit direct naar een wachtwoord van een klant. Deel uw wachtwoord niet met derden.
- Het aangesloten netwerk moet beveiligd zijn met een firewall of andere beveiliging.
- Stel een wachtwoord in voor webbeheer en beperk de gebruikers die kunnen inloggen. Een wachtwoord voor het webbeheer kan worden ingesteld op de [General Setup] pagina van het webbedieningsscherm.

## Applicatiesoftware ondersteund door de projector

De projector ondersteunt de volgende applicatiesoftware. Ga naar de Panasonic-website voor meer informatie of voor het downloaden van applicatiesoftware (<https://panasonic.net/cns/projector/>).

### • Multi Monitoring & Control Software

Deze applicatiesoftware bewaakt en bestuurt de meerdere weergave-apparaten (projector en flat-panel display) die zijn aangesloten op een intranet.

### • Software voor vroege waarschuwing

Deze plug-insoftware bewaakt de status van de weergaveapparaten en hun randapparatuur binnen een intranet en waarschuwt voor abnormaliteit van dergelijke apparatuur en detecteert de aanwijzingen van mogelijke problemen. "Software voor vroege waarschuwing" is vooraf geïnstalleerd in de "Multi Monitoring & Control Software". Om de vroege waarschuwingfunctie van deze plug-insoftware te gebruiken, moet u de "Multi Monitoring & Control Software" in de te gebruiken pc installeren. De vroegtijdige waarschuwingfunctie meldt de geschatte tijd om de verbruiksartikelen voor de weergaveapparaten te vervangen, onderdelen van de weergaveapparaten te reinigen en de componenten van de weergaveapparaten te vervangen, waardoor onderhoud vroegtijdig kan worden uitgevoerd. De vroege waarschuwingfunctie kan na de installatie van de "Multi Monitoring & Control Software" op een pc voor maximaal 2048 weergaveapparaten 90 dagen gratis worden gebruikt. Als u de software na 90 dagen wilt blijven gebruiken, moet u de licentie voor "Software voor vroege waarschuwing" (ET-SWA100-serie) kopen en de activering uitvoeren. Afhankelijk van het type licentie varieert het aantal weergaveapparaten dat kan worden geregistreerd voor monitoring. Raadpleeg de gebruiksaanwijzing van "Multi Monitoring & Control Software" voor bijzonderheden.

## Opslag

Sla de projector op in een droge ruimte.

## Afvoer

Vraag uw plaatselijke overheid of dealer naar de juiste afvoermethoden voor het product. Gooi het product weg zonder het te demonteren.

## Waarschuwingen bij gebruik

### ■ Om een goede beeldkwaliteit te krijgen

Zorg voor een ideale lichtomgeving zodat u mooie afbeelding in hoog contrast krijgt. Sluit gordijnen of jaloezieën en schakel alle lichten in de buurt van het scherm uit om te voorkomen dat licht van binnen of buiten op het scherm schijnt.

### ■ Projectielens

- Raak het oppervlak van de projectielens niet met uw blote hand aan.

Als het oppervlak van de lens vuil wordt door vingerafdrukken of ander oorzaken, wordt dit vergroot en geprojecteerd op het scherm.

Als u de projector niet gebruikt, wordt het aanbevolen om de meegeleverde lensdop op de projectielens te bevestigen.

- Reinig de lens niet tijdens gebruik.

Als u de lens tijdens gebruik schoonmaakt, kan vuil zich aan de lens hechten of kan het lensoppervlak beschadigd raken.



Aangegeven op de projector

### ■ DLP-chips

- De DLP-chips zijn precisiecomponenten. Merk op dat in zeldzame gevallen pixels met hoge precisie kunnen ontbreken of altijd verlicht zijn. Dit duidt echter niet op een defect.
- Het richten van een krachtige laserstraal op het oppervlak van de projectielens kan de DLP-chips beschadigen.

### ■ Lichtbron

De lichtbron van de projector maakt gebruik van LED en heeft de volgende kenmerken.

- De luminantie van de lichtbron neemt af met de gebruiksduur.

De gebruikstijd tot wanneer de luminantie van de lichtbron met de helft afneemt is ongeveer 20.000 uur. 20.000 uur is de geschatte duur en varieert afhankelijk van specifieke gebruiksomstandigheden.

Als de lichtbron dooft of de helderheid merkbaar vermindert, vraag dan uw dealer naar vervanging van de lichtbron.

### ■ Aansluitingen voor computers en externe apparatuur

Bij het aansluiten op een computer of een extern apparaat, lees deze handleiding zorgvuldig door over het gebruik van netsnoeren en ook afgeschermd kabels.

### ■ 3D-beelden bekijken

De projector kan de 3D-videosignaalvoer in verschillende formaten weergeven, zoals “frame pakcing”, “side by side”, enz. U moet externe apparaten gebruiken voor het bekijken van 3D-beelden (zoals 3D-brillen, videosignaaluitvoerapparaten) die zijn geschikt voor uw 3D-systeem. Aansluitingen van de projector en externe apparaten variëren afhankelijk van het te gebruiken 3D-systeem; zie de bedieningsinstructies van externe apparaten die u gebruikt.

Zie “List of 3D compatible signals” (➔ Gebruiksaanwijzing - Functiehandleiding) voor de soorten 3D-videosignalen die met de projector kunnen worden gebruikt.

## Accessoires

Controleer of de volgende accessoires met uw projector zijn meegeleverd. Nummers tussen < > geven het aantal accessoires.

### Draadloze afstandsbediening <1> (45.7G001G002)



### AAA/R03 of AAA/LR03 batterij <2>

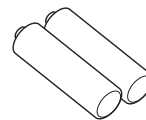

(Voor afstandsbediening)

### Netsnoer (42.00110G111)

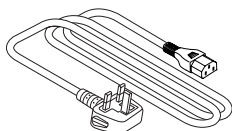

### (42.00120G111)

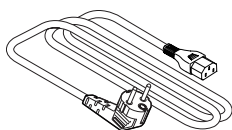

### VGA-kabel <1> (42.00200G110)

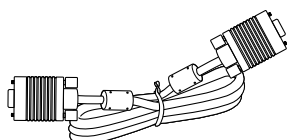

### Lensdop <1> (75.7G003G003)

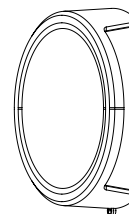

(Bevestigd aan de projector  
op het moment van aankoop)

### Tekenreeks <1> (51.8SF33G001)

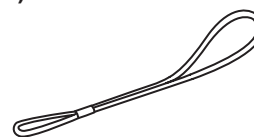

(Voor lensdop)

## Let op

- Voer na het uitpakken van de projector de dop van het netsnoer en het verpakkingsmateriaal op de juiste manier af.
- Gebruik het bijgeleverde netsnoer niet voor andere apparaten dan deze projector.
- Voor kwijtgeraakte accessoires neemt u contact op met uw dealer.
- Bewaar kleine onderdelen op de juiste manier en houdt ze uit de buurt van kleine kinderen.

## Opmerking

- De onderdeelnummers van accessoires kunnen zonder voorafgaande kennisgeving worden gewijzigd.



## Optionele accessoires

---

Opties	Modelnummer
Plafondbeugel	ET-PKL100H (voor hoge plafonds) ET-PKL100S (voor lage plafonds) ET-PKV400B (Beugel voor projectormontage)
Software voor vroege waarschuwing (Basislicentie/3-jarige licentie)	ET-SWA100 series <sup>*1</sup>

\*1 Het achtervoegsel van het modelnummer verschilt in overeenstemming met het soort licentie.

### Opmerking

---

- De modelnummers van de optionele accessoires kunnen veranderen zonder dat dit eerder is aangeven.

# In-en uitschakelen van de projector

## De projector inschakelen

Controleer voordat u de projector inschakelt of alle andere apparaten correct zijn aangesloten.

Verwijder vooraf de lensdop.

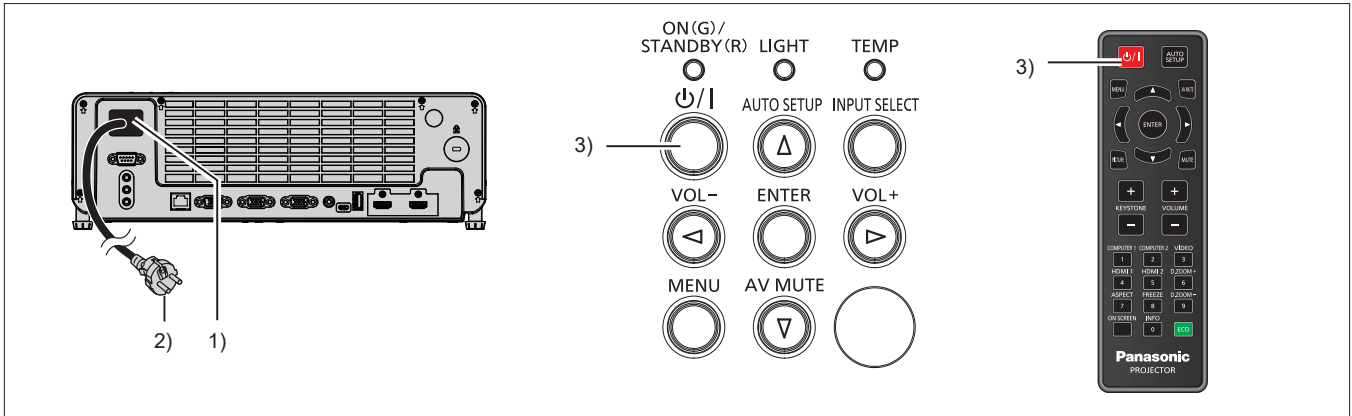

1) Sluit het netsnoer aan op de projector.

2) Stop de stekker in een stopcontact.

- De stroomindicator <ON(G)/STANDBY(R)> licht rood op en de projector gaat naar de stand-bymodus.

3) Druk op de aan-/uitknop <⏻/⏻>.

- De voedingsindicator <ON(G)/STANDBY(R)> gaat groen branden en het beeld wordt kort daarna op het scherm geprojecteerd.

\* Zie voor bijzonderheden de "Gebruiksaanwijzing - Functiehandleiding" gedownload van de Panasonic-website (<https://panasonic.net/cns/projector/>).

### De projector uitschakelen

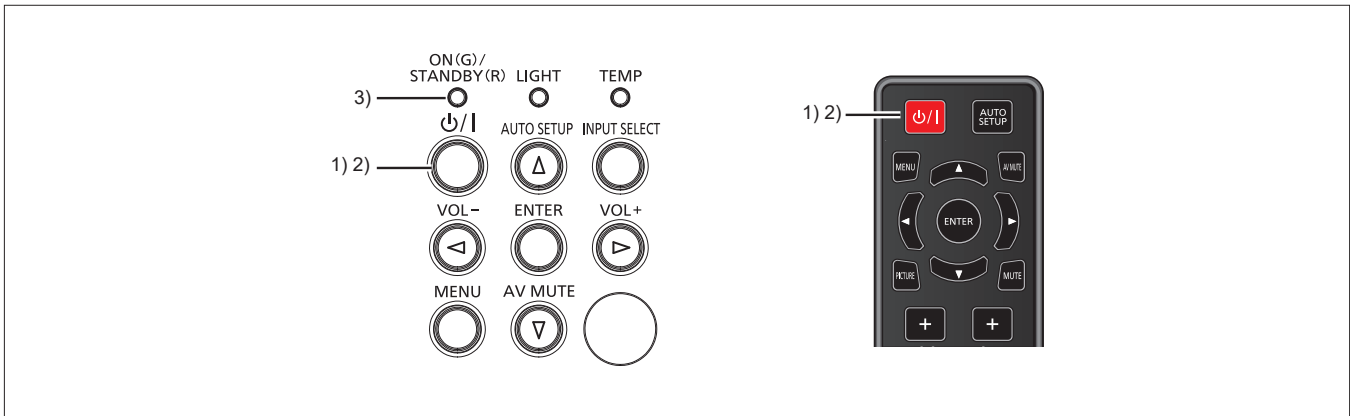

- 1) Druk op de aan-/uitknop <⏻/⏻>.**
  - Het scherm toont een bevestiging dat de voeding is uitgeschakeld.
- 2) Druk opnieuw op de <⏻/⏻> knop.**
  - De projectie van het beeld stopt en de stroomindicator <ON(G)/STANDBY(R)> knippert groen. (De ventilator blijft draaien.)
- 3) Wacht tot de stroomindicator <ON(G)/STANDBY(R)> rood oplicht.**
  - De projector gaat in de stand-bymodus wanneer de stroomindicator <ON(G)/STANDBY(R)> rood oplicht.
- 4) Haal de stekker van het netsnoer uit het stopcontact.**

\* Zie voor bijzonderheden de "Gebruiksaanwijzing - Functiehandleiding" gedownload van de Panasonic-website (<https://panasonic.net/cns/projector/>).

## Het ontdoen van oude apparatuur en batterijen. Enkel voor de Europese Unie en landen met recycle systemen.



Deze symbolen op de producten, verpakkingen en/of begeleidende documenten betekenen dat gebruikte elektrische en elektronische producten en batterijen niet samen mogen worden weggegooid met de rest van het huishoudelijk afval. Voor een juiste verwerking, hergebruik en recycling van oude producten en batterijen, gelieve deze in te leveren bij de desbetreffende inleverpunten in overeenstemming met uw nationale wetgeving. Door ze op de juiste wijze weg te gooien, helpt u mee met het besparen van kostbare hulpbronnen en voorkomt u potentiële negatieve effecten op de volksgezondheid en het milieu.

Voor meer informatie over inzameling en recycling kunt u contact opnemen met uw plaatselijke gemeente. Afhankelijk van uw nationale wetgeving kunnen er boetes worden opgelegd bij het onjuist weggooien van dit soort afval.



### Let op: het batterij symbool (Onderstaand symbool)

Dit symbool kan in combinatie met een chemisch symbool gebruikt worden. In dit geval volstaan de eisen, die zijn vastgesteld in de richtlijnen van de desbetreffende chemische stof.

### Informatie over de verwijdering in andere landen buiten de Europese Unie

Deze symbolen zijn enkel geldig in de Europese Unie.

Indien u wenst deze producten te verwijderen, neem dan contact op met uw plaatselijke autoriteiten of dealer, en vraag informatie over de correcte wijze om deze producten te verwijderen.

---

# Panasonic Corporation

Web Site: <https://panasonic.net/cns/projector/>  
© Panasonic Corporation 2020

CO0320JZ0 -PT  
Gedrukt in China