



PressIT

Panasonic®

Bruksanvisninger Grunnleggende veiledning

Trådløst presentasjonssystem For forretningsbruk

Modellnr. **TY-WPS1**

WPS basissett

TY-WPSC1

USB-C WPS basissett

TY-WPR1

WPS Mottaker

TY-WP2B1

WPS trådløst sett

TY-WPB1

WPS trådløs sender

TY-WP2BC1

WPS USB-C trådløst sett

TY-WPBC1

WPS USB-C trådløs sender

* WPS er en forkortelse for "Wireless Presentation System" (Trådløst presentasjonssystem).

Takk for at du kjøpte dette Panasonic-produktet.

- Les denne bruksanvisningen grundig før du bruker dette produktet, og oppbevar den til senere bruk.
- **Husk å lese "Sikkerhetstiltak" (side 2 til 4) før bruk.**
- Denne bruksanvisningen gjelder både TY-WPS1, TY-WPSC1, TY-WP2B1, TY-WPB1, TY-WP2BC1, TY-WPBC1 og TY-WPR1.

Norsk

Sikkerhetstiltak	2
Tilbehør	5
Delenavn	6
Tilkobling	8
Grunnleggende bruk	10
Låsing av sendertilkobling	12
Utvidelsesmetode (paring)	13
Installere mottakeren	15
Merknader angående bruk av trådløs oppkobling	17
Anmodning angående sikkerhet	19
Spesifikasjoner	21

Sikkerhetstiltak

ADVARSEL:

Slutt å bruke produktet umiddelbart hvis noe uvanlig eller en feil oppstår.

Ta støpselet ut av stikkontakten i tilfelle noe uvanlig.

- Det kommer ut røyk, eller det oppstår uvanlig lukt eller lyd.
- Video eller lyd ikke gjengis i noen tilfeller.
- Væske slik som vann, eller et fremmedlegeme har kommet inn i produktet.
- Produktet er deformert eller skadet.

Bruk av produktet i slike tilstander kan forårsake brann eller elektrisk støt.

- Ta støpselet ut av stikkontakten og be forhandleren som du kjøpte produktet av om reparasjon.
- Det er nødvendig å ta ut støpselet for å slå av strømmen til dette produktet helt.
- Det er farlig for brukeren å selv reparere dette produktet.
- Bruk en stikkontakt som befinner seg på et sted som er lett å nå, slik at støpselet raskt kan tas ut.

Ikke stikk fremmedlegemer inn i produktet.

Ikke stikk eller slipp metaller eller brennbare gjenstander inn i produktet fra ventilasjonsåpningen, etc.

Det kommer ut røyk, eller det oppstår uvanlig lukt eller lyd.

- Hold spesielt øye med barn.

■ Om strømadapteren

Ikke bruk en annen vekselstrømadapter eller adapterkabel enn de som følger med dette produktet.

Hvis du bruker en annen vekselstrømadapter eller adapterkabel enn de som følger med, kan det forårsake elektrisk støt eller brann på grunn av kortslutning eller varmeutvikling.

Rengjør støpselet med jevne mellomrom for å forhindre at støv samler seg.

Unnlattelse av dette kan føre til brann eller elektrisk støt på grunn av fuktighet.

- Ta ut støpselet og tørk det med en tørr klut.

Ikke sett i eller ta ut støpselet med en våt hånd.

Dette kan føre til elektrisk støt.

Ikke bruk stikkontakter eller ledningsenheter som overstiger nominelle verdier eller med andre strømstyrker enn 100–240 V vekselstrøm.

Bruk som fører til overskridelse av nominelle verdier ved å koble for mange støpsler til ett uttak kan forårsake brann på grunn av varmeutvikling.

Plugg støpselet helt inn.

Plugges ikke støpselet helt inn i stikkontakten kan det forårsake brann på grunn av elektrisk støt eller varmeutvikling.

- Ikke bruk produktet med et skadet støpsel eller en løs stikkontakt.

Strømadapteren eller støpselet må ikke skades.

ved å skade, modifisere, bøye med stor kraft, vri, trekke eller bunte dem sammen, ha dem i nærheten av varmeovner, plassere tunge gjenstander på dem, etc.

Dette kan føre til brann eller elektrisk støt på grunn av kortslutning eller frakobling.

- Be forhandleren om reparasjon av vekselstrømadapteren eller støpselet.

Bruk produktet 15 cm eller mer unna et sted der en pacemaker brukes.

Radiobølger kan påvirke pacemakeren.

Ikke bruk produktet i et fly.

Driftssikkerheten kan bli svekket.

Ikke bruk produktet i nærheten av en automatisk dør, brannalarm eller andre automatiske kontrollenheter.

Radiobølger fra dette produktet kan påvirke automatiske kontrollenheter, noe som kan forårsake driftsfeil, og føre til en ulykke.

Ikke bruk produktet på sykehus eller på et sted med medisinsk utstyr.

Radiobølger fra dette produktet kan påvirke medisinsk utstyr, noe som kan forårsake driftsfeil, og føre til en ulykke.

Ikke bruk og ta på produktet over et forlenget tidsrom.

Hvis du tar på de varme delene av produktet og vekselstrømadapteren i lang tid, kan det forårsake brannskade selv ved lav temperatur*.

- * Personer med dårlig blodomløp (på grunn av vaskulær svekkelse, dårlig blodsirkulasjon, diabetes eller sterk kompresjon) eller nedsatt hudfølsomhet (eldre personer) kan medføre brannskade selv ved lav temperatur.

Ikke ta på produktet og vekselstrømadapteren hvis det begynner å tordne.

Dette kan føre til elektrisk støt.

Produktet må ikke bli vått.

Dette kan føre til brann eller elektrisk støt.

Ikke plasser produktet på ustabile steder.

Plassering av produktet på et ustabil bord eller på et skrått sted kan føre til personskader ettersom det kan velte eller falle.

Ikke fjern eller modifier bakdekselet (kabinettet).

Hold skruene levert med mottakeren utenfor rekkevidde for barn.

Skruene kan svelges ved et uhell.

- I tilfelle dette skjer, må du umiddelbart kontakte lege.

For installasjon, spør en kvalifisert tekniker eller en forhandler.

Hvis installasjonen ikke utføres og sikres riktig, kan det føre til fallulykker.

Undersiden av senderens skal ikke berøres under bruk.

Undersiden av senderen kan være varm under og etter bruk en stund, noe som kan føre til en brannskade. Den skal heller ikke plasseres den på en gjenstand som er følsom for varme. Dette kan føre til deformasjon eller misfarging.

FORSIKTIG:

Ikke blokker ventilasjonsåpningen til dette produktet.

Ikke sett produktet på et smalt og dårlig ventilert sted.

Dette kan føre til innvendig varmeakkumulering, noe som kan føre til brann eller funksjonsfeil.

Ikke legg en tung gjenstand på produktet.

Dette kan føre til brann eller funksjonsfeil.

Ikke plasser produktet på et sted med høy temperatur, fuktig eller støv, eller steder som er utsatt for oljerøyk eller damp (for eksempel ved kjøkkenbenken eller en luftfukter).

Dette kan føre til brann eller elektrisk støt.

Når du tar ut tilkoblingsledningene, må du huske å holde i selve kontakten og dra i den.

Å dra i ledningen kan skade ledningen, noe som kan føre til brann på grunn av elektrisk støt eller kortslutning.

Når du flytter produktet, må du fjerne tilkoblingsledningene til utstyret på forhånd.

Unnlatelse av dette kan skade ledningen eller produktet, noe som kan føre til brann eller elektrisk støt.

Når du ikke bruker produktet på en lengre periode, må du ta støpselet ut av stikkkontakten.

Støv kan samle seg i støpselet, noe som kan føre til brann eller elektrisk støt.

Ikke dra i eller heng tilkoblingsledningene.

Hvis du gjør det, kan produktet velte eller falle, noe som kan føre til personskader.

- Hold spesielt øye med barn.

■ Vedlikehold

For vedlikehold, ta støpselet ut av stikkkontakten for sikkerhets skyld.

Hvis du ikke gjør dette, kan det forårsake elektrisk støt.

Tilbehør

Kontroller at du har tilbehøret og artiklene som er vist.

WPS basissett TY-WPS1

WPS Mottaker (TY-WPR1)..... 1	WPS trådløs sender (TY-WPB1)..... 2	Etui for trådløs sender (TY-WPC1)..... 1
Strømadapter (DPVF3699ZA/X1)... 1 (inkludert 4 konverteringsplugg)	Strømledning for vekselstrømadapter (DPVF3515ZA/X1)... 1	HDMI-kabel (DPVF3512ZA/X1)... 1
USB-forlengelsesledning (DPVF3513ZA/X1)... 2	Monteringsbrakett for mottaker (se side 15)..... 1	

USB-C WPS basissett TY-WPSC1

WPS Mottaker (TY-WPR1)..... 1	WPS USB-C trådløs sender (TY-WPBC1)..... 2	Etui for trådløs sender (TY-WPC1)..... 1
Strømadapter (DPVF3699ZA/X1)... 1 (inkludert 4 konverteringsplugg)	Strømledning for vekselstrømadapter (DPVF3515ZA/X1)... 1	HDMI-kabel (DPVF3512ZA/X1)... 1
Konverteringsplugg for paring (DPVF3516ZA/X1)... 1	Monteringsbrakett for mottaker (se side 15)..... 1	

WPS trådløst Sett TY-WP2B1

WPS trådløs sender (TY-WPB1)..... 2	Etui for trådløs sender (TY-WPC1)..... 1	USB-forlengelsesledning (DPVF3513ZA/X1)... 2
-------------------------------------	--	--

WPS trådløs sender TY-WPB1

WPS trådløs sender (TY-WPB1)..... 1	USB-forlengelsesledning (DPVF3513ZA/X1)... 1
-------------------------------------	--

WPS USB-C trådløst sett TY-WP2BC1

WPS USB-C trådløs sender (TY-WPBC1)... 2	Etui for trådløs sender (TY-WPC1)..... 1	Konverteringsplugg for paring (DPVF3516ZA/X1)... 1
--	--	--

WPS USB-C trådløs sender TY-WPBC1

WPS USB-C trådløs sender (TY-WPBC1)... 1	Conversion adaptor for pairing (DPVF3516ZA/X1)... 1
--	---

WPS Mottaker TY-WPR1

WPS Mottaker (TY-WPR1)..... 1	Strømadapter (DPVF3699ZA/X1)... 1 (inkludert 4 konverteringsplugg)	Strømledning for vekselstrømadapter (DPVF3515ZA/X1)... 1
HDMI-kabel (DPVF3512ZA/X1)... 1	Monteringsbrakett for mottaker (se side 15)..... 1	

OBS

- Lagre små deler på passende måte, og hold dem vekk fra små barn.
- Delenummerne for tilbehør er gjenstand for endring uten forvarsel.
(Det faktiske delenummeret kan variere fra de som er vist over.)
- Hvis du har mistet tilbehør må du kjøpe dem fra forhandleren. (Tilgjengelig fra kundestøtte)
- Kast emballasjematerialet på passende måte etter utpakking.

Delnavn

■ Mottaker (TY-WPR1)

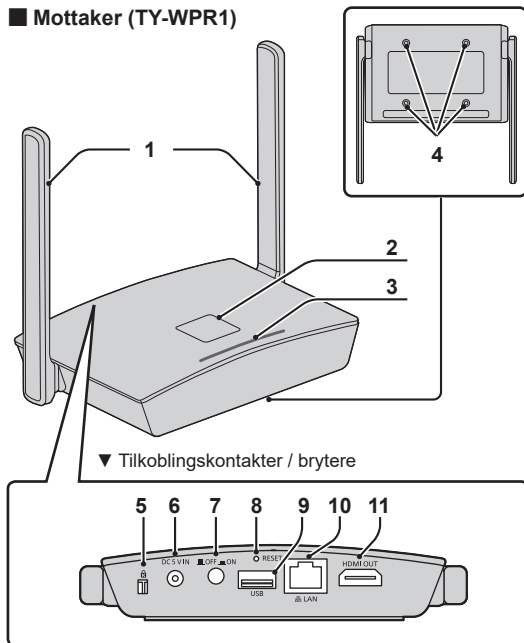

1 Antenne

2 FUNCTION-knapp / LED

Brukes til å lagre en paringsfil i USB-minnet.

3 Indikator

Viser strømforsyningsstatus og tilkoblingsstatus for LAN (kablet nettverk) og USB.

4 Skru hull for monteringsbrakett (side 15)

Brukes til å feste mottakeren til monteringsbraketten.

▼ Tilkoblingskontakter / brytere

5 Sikkerhetsspør

Dette sikkerhetssporet er kompatibelt med Noble Wedge-sikkerhetsspør.

6 Inngangskontakt for strøm

7 Strømbryter

Slår AV/PÅ strømmen til mottakeren.

8 Tilbakestillingsknapp

Gjenoppretter produktet til fabrikkinnstilling.

9 USB-kontakt (type A)

Kobler til den trådløse senderen eller USB-minne når du parer enheter.

10 LAN-kontakt (RJ45)

Kobles til nettverket for å endre innstillingene for produktet.

11 HDMI-utgangskontakt

Kobler til en bildeenhet utstyrt med HDMI-inngang.

■ Trådløs sender (TY-WPB1)

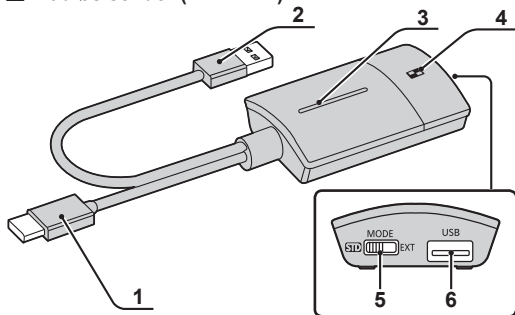

■ USB-C trådløs sender (TY-WPBC1)

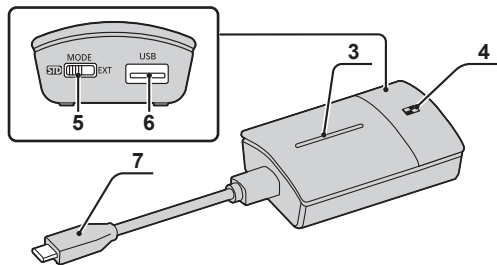

1 HDMI-inngangskontakt

Koble til en bildeenhet utstyrt med HDMI-utgang.

2 USB-kontakt (type A)

Koble til en USB-strømforsyningsenhet.

3 Hovedknapp / LED

Bytter mellom av og på for bildevisning.

4 Sub-knapp / LED

Bytter til flerskjermmodus.

5 Modusknapp

Brukes ved paring.

6 USB-kontakt (type A)

Kobler til et USB-minne når du parer med mottakeren.

7 USB-kontakt (type C)

Koble til en bildeenhet utstyrt med USB type C kontakt.

■ Etui for trådløs sender

2 trådløse sendere og USB-forlengelsesledningen kan oppbevares her.

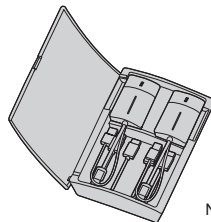

Tilkobling

Før tilkobling må du lese bruksanvisningen til enheten som skal kobles til dette systemet nøye.

Slå av strømmen til hver enhet før kabler tilkobles.

Koble til mottakeren

1 Koble vekselstrømadapteren og strømadapterledningen til mottakeren for strømforsyning.

- **Bruk en konverteringsplugg for vekselstrømadapteren som passer til formen på stikkontakten.**

<Hvordan fjerne>

- 1 Trykk på knappen
- 2 Ta av pluggen

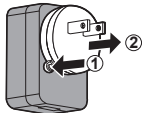

Merknad

- Ikke fjern vekselstrømadapterens konverteringsplugg mens den er koblet til stikkontakten.

2 Koble en visningsenhet som skjerm og projektor til mottakeren med HDMI-kabel.

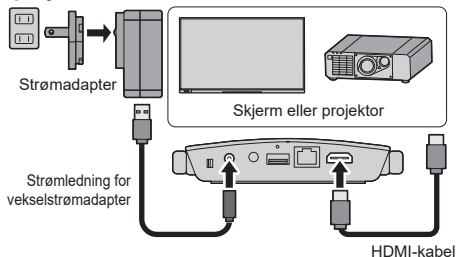

Merknad

- For strømforsyning til mottakeren, bruk den medfølgende vekselstrømadapteren eller en USB-strømforsyningsenhet med 5 V / 2 A.

3 Trykk på strømbryteren til mottakeren. Når en venteskjerm vises på visningsenheten, har mottakeren fullført forberedelsen.

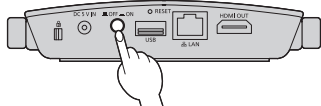

Venteskjerm

Koble til senderen

1 Koble USB-kontakten og HDMI-inngangen på senderen til bildevisningsenheten.

- For strømforsyning til den trådløse senderen er 5 V / 0,9 A strømforsyning nødvendig.

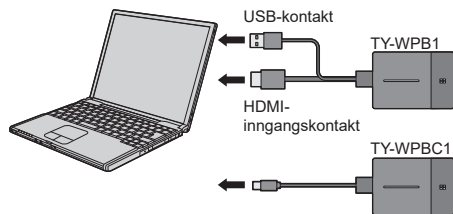

For USB-C-senderen kobler du USB-kontakten (type C) til bildevisningsenheten.

2 Hovedlysdioden endres fra rød blinking (kobler til) til hvit belysning (ventemodus).

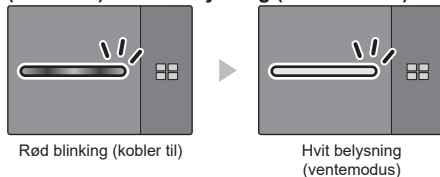

Grunnleggende bruk

Enkeltsender

Denne delen beskriver hvordan du viser et bilde ved hjelp av en enkelt trådløs sender.

1 Trykk på hovedknappen på senderen mens venteskjermen vises.

Bildet vises.



Ventskjerm

Fullskjermvisning

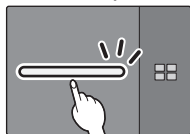

Hvit belysning
(ventemodus)



Grønn belysning
(visningsmodus)

▶ Når du trykker på hovedknappen igjen, endres hovedlysdioden til hvit og går tilbake til ventemodus. (Skjermen går også tilbake til venteskjermen.)

- Når du bruker flere sendere, byttes bildet til bildet av senderen som hovedknappen trykkes på.

Bruk av flere sendere

Denne delen beskriver hvordan du viser et bilde ved hjelp av flere trådløse sendere.

Bilder fra opptil 4 trådløse sendere kan vises samtidig.

1 Trykk og hold nede sub-knappen til senderen i 1 sekund eller mer under fullskjermvisning.

Sub-LED-en endres til grønn belysning, og flerskjermmodus er aktivert.

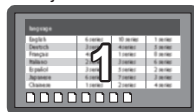

Fullskjermvisning

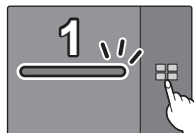

Sub-LED
AV



Sub-LED
Grønn belysning
(Fullskjermmodus)

2 Trykk på hovedknappen på senderen som bildet skal legges til.

Bildet legges til.

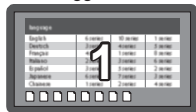

Fullskjermvisning

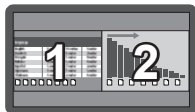

Flerskjermvisning

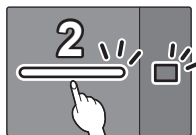

Hvit belysning
(ventemodus) Sub-LED
Grønn
belysning

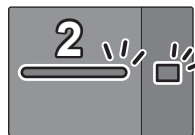

Grønn
belysning Sub-LED
Grønn
belysning

▶ Avbryte flerskjermmodus

Trykk og hold nede sub-knappen til senderen i 1 sekund eller mer.

- Sub-LED-en endres fra grønn belysning til AV (OFF) tilstand og flerskjermmodus deaktiveres.

Informasjon om bruk

For informasjon om bruk, les "Bruksanvisninger – Funksjonsbeskrivelse".

Last ned "Bruksanvisninger – Funksjonsbeskrivelse" fra følgende nettadresse (URL).

<https://panasonic.net/cns/prodisplays/wps2/>

Låsing av sendertilkobling

Når flere sendere er sammenkoblet og brukes, kan du velge å bare koble en enkelt sender til mottakeren og deaktivere bytte til en annen sender. Denne innstillingen forhindrer utilsiktet bytte av sender.

Innstilling av låst modus

Trykk og hold nede hovedknappen til senderen i 1 sekund eller mer mens et bilde fra en sender vises.

Hovedlysdioden endres fra grønn belysning til blå belysning og låst modus aktiveres.

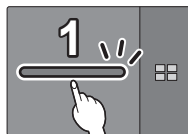

Grønn belysning

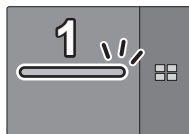

Blå belysning (låst modus)

Andre trådløse sendere

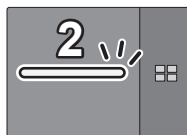

Hvit belysning
(ventemodus)

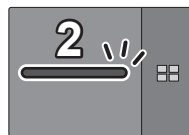

Rød belysning
(bruk deaktivert)

Avbryt låst modus

Trykk og hold nede hovedknappen til senderen i 1 sekund eller mer.

Hovedlysdioden endres fra blå belysning til grønn belysning og låst modus deaktiveres.

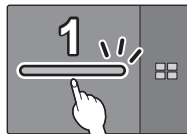

Blå belysning
(låst modus)

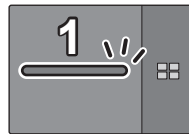

Grønn belysning
(låst modus deaktivert)

Utvidelsesmetode (paring)

Paringsinnstillinger er gjort for sender og mottaker av TY-WPS1 basissett / TY-WPSC1 basissett.

Paring ved å koble sammen mottaker og sender

1 Skyv modusbryteren til STD-siden.

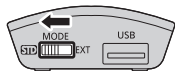

2 Koble USB-kontakten på senderen til USB-kontakten på mottakeren.

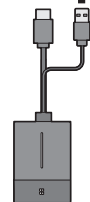

TY-WPB1



TY-WPBC1

For å koble til TY-WPBC1 bruker du konverteringsadapteren for paring, som følger med TY-WPSC1/TY-WP2BC1/TY-WPBC1.

Vent litt til lysdioden på mottakeren blinker hvitt.

Deretter starter paringen automatisk.

“Pairing...” (paring pågår) vises på venteskjermen.

3 Paringen er fullført.

“Pairing OK” vises og lysdioden på mottakeren lyser hvitt.



4 Fjern USB-kabelen til senderen fra mottakeren.

Paring ved å lagre en fil i USB-minnet

Støttede enheter

- Kommersielt tilgjengelige USB-minneenheter støttes. (De med sikkerhetsfunksjoner støttes ikke.)
- Andre USB-minneenheter enn de som er formatert i FAT16 eller FAT32 kan ikke brukes.
- Opptil 32 GB USB-minnestørrelse støttes.
- Bare én enkel partisjonskonfigurasjon støttes.

1 Koble USB-minneenheten til USB-kontakten på mottakeren.

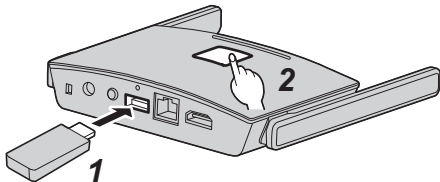

2 Trykk på FUNCTION knappen.

LED-en lyser hvitt, og paringsfilen lagres på USB-minneenheten.

3 Fjern USB-minneenheten.

4 Skyv modusbryteren til EXT-siden.

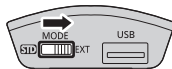

5 Koble strømforsyningen til senderen.

TY-WPB1



TY-WPBC1



5 V / 0,9 A
Strømforsyning

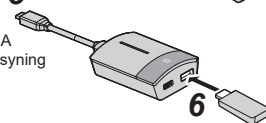

6 Koble USB-minneenheten til USB-kontakten på senderen.

7 Paringen er fullført.

Hovedlysdioden på senderen lyser hvitt.

8 Fjern USB-minneenheten fra senderen.

Installere mottakeren

Komponenter til monteringsbrakett for mottaker

Sjekk at følgende deler er inkludert.

Brakett for base (A-1)1
(DPVF3503ZA/X1)

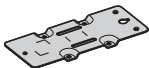

Plate A (B-1)1
(DPVF3507ZA/X1)
(30 × 12 mm)



Tilkoblingsbrakett A (A-2)1
(DPVF3505ZA/X1)

Installeres på skjermen.



Plate B (B-2)3
(DPVF3508ZA/X1)
(24 × 20 mm)



Tilkoblingsbrakett B (A-3)1
(DPVF3504ZA/X1)

Installeres på skjermen.



Riflet skrue (C-1)2
(DPVF3509ZA/X1)
(M4 × 5)



Skrue (C-2)6
(DPVF3510ZA/X1)
(M4 × 5)



Tilkoblingsbrakett C (A-4)1
(DPVF3506ZA/X1)

Installeres på projektor.



Skrue (C-3)2
(DPVF3511ZA/X1)
(M3 × 8)



Installering i tak eller på vegg

1 Plasser sokkelen (A-1) slik at den justeres jevnt med de 4 skruerullene på bunnflaten på mottakeren.

2 Fest basebraketten (A-1) med 4 skruer (C-2).

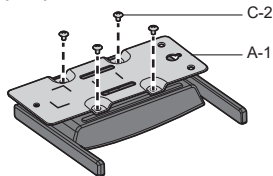

Basebraketten kan monteres i enten vertikal eller horisontal retning.

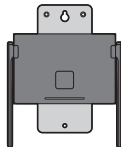
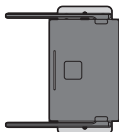

3 Fest mottakeren til taket eller veggen med 2 skruer.

Bruk skruer (kommersielt tilgjengelig) av passende type og lengde i henhold til taket eller veggen hvor det skal installeres. (Anbefalt størrelse: M4)

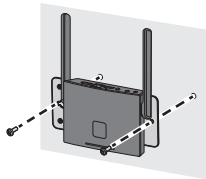

Andre installasjonsmetoder

Mottakeren kan installeres på skjermen eller projektoren.

● Installasjon på skjermen

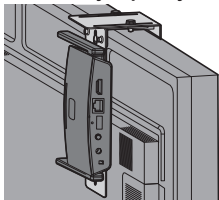

● Installasjon på projektoren

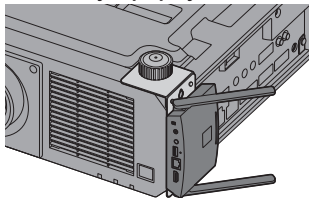

For informasjon om installasjonsmetode, les "Bruksanvisninger - Funksjonsbeskrivelse". Last ned "Bruksanvisninger – Funksjonsbeskrivelse" fra følgende nettadresse (URL).
<https://panasonic.net/cns/prodisplays/wps2/>

Merknader angående bruk av trådløs oppkobling

Det trådløse nettverket bruker radiobølger i 5 GHz-båndene.

Sørg for å lese og forstå følgende før bruk.

Bruk dette produktet innendørs.

- Ekomloven forbyr bruk av den trådløse enheten på 5 GHz-båndet utendørs.

Hvis mulig, unngå bruk av mobiltelefoner, TV-apparater eller radioer nær produktet.

- Mobiltelefoner, TV-apparater, radioer og lignende apparater bruker ulike radiobånd til produktet, så det er ikke noen påvirkning av trådløs kommunikasjon eller sending og mottak på slike enheter. Imidlertid kan radiobølger fra produktet frembringe lyd eller bildestøy.

Radiobølger for trådløs kommunikasjon kan ikke trenge gjennom stålarmringer, metall og betong, etc.

- Kommunikasjon er mulig gjennom vegger og gulv laget av materialer som tre og glass (bortsett fra glass som inneholder trådduk), men ikke gjennom vegger laget av stålarmringer, metall og betong, etc.

Produktet virker kanskje ikke skikkelig på grunn av sterke radiobølger fra kringkastingsstasjonen eller radioen.

- Hvis det er noe anlegg eller utstyr som sender ut sterke radiobølger nær installasjonsstedet, monter produktet på et sted tilstrekkelig langt vekk fra kilden til radiobølgen.

Bruk av produktet i utlandet

- Det er forbudt å ta produktet utenfor landet eller regionen du kjøpte det, så bruk det kun i landet eller regionen der det ble kjøpt. Merk også at avhengig av land eller region kan det være begrensninger på kanalene og frekvensene du kan bruke trådløs LAN.

Samsvarserklæring (DoC)

“Panasonic Connect Co., Ltd. erklærer herved at dette produktet er i samsvar med de grunnleggende krav og andre relevante bestemmelser i direktiv 2014/53/EF.”

Hvis du vil ha en kopi av den originale DoC for dette produktet, kan du gå til følgende nettsted:

<http://www.ptc.panasonic.de>

Autorisert representant: Panasonic Testcenter
Panasonic Service Europe, en avdeling av Panasonic
Connect Europe GmbH

Winsbergring 15, 22525 Hamburg, Tyskland

Begrensninger for innendørsbruk skal følges for følgende land hvis du bruker 5 GHz frekvensbånd.

Østerrike, Belgia, Bulgaria, Kroatia, Kypros, Den
Tsjekiske Republikk, Danmark, Estland, Finland,
Frankrike, Tyskland, Hellas, Ungarn, Island, Irland,
Italia, Latvia, Liechtenstein, Litauen, Luxembourg, Malta,
Nederland, Norge, Polen, Portugal, Romania, Slovakia,
Slovenia, Spania, Sverige, Sveits, Tyrkia, Storbritannia

WLAN: Maksimum styrke

23 dBm (5,180 GHz – 5,240 GHz)

Direktiv: 2014/53/EU

Anmodning angående sikkerhet

Ved bruk av dette produktet, ta sikkerhetsforanstaltninger mot følgende hendelser.

- Personopplysninger kan lekke ut via dette produktet
- Uautorisert bruk av dette produktet av en tredjepart med onde hensikter
- Inngripen eller stopp av dette produktet av en tredjepart med onde hensikter

Ta tilstrekkelige sikkerhetsforanstaltninger.

Sikkerhetsforholdsregler ved bruk av trådløse LAN-produkter

- Fordelen med et trådløst LAN er at informasjon kan utveksles mellom en PC eller annet lignende utstyr og et aksesspunkt med radiobølger så lenge du er innenfor rekkevidden for radiosendinger. På den andre siden, fordi radiobølger kan gå gjennom hindringer (som vegger) og er tilgjengelig overalt innen et gitt område, kan problemer av typen listet under oppstå hvis sikkerhetsrelaterte innstillinger ikke foretas.
 - En tredjepart med onde hensikter kan med hensikt fange opp og overvåke overførte data, inklusiv innhold i e-post og personopplysninger slik som ID-en din, passord og/eller kredittkortnumre.

- En tredjepart med onde hensikter kan få tilgang til ditt private nettverk eller bedriftsnettverk uten autorisasjon og iverksette følgende typer atferd.
 - Innhente personlig og/eller hemmelig informasjon (informasjonslekkasje).
 - Spre falsk informasjon ved å gi seg ut for å være en bestemt person (nettfiske)
 - Overskrive oppfanget kommunikasjon og sende ut falske data («tampering»)
 - Spre skadelig programvare som datavirus og krasje dine data og/eller system (systemkrasj)
- Siden de fleste trådløse nettverksadaptere eller aksesspunkter er utstyrt med sikkerhetsfunksjoner for å håndtere disse problemene, kan du redusere sjansen for at disse problemene oppstår når du bruker disse produktene ved å foreta passende sikkerhetsinnstillinger for den trådløse nettverksenheten.
- Noen trådløse LAN-enheter er gjerne ikke satt opp med sikkerhetsinnstillinger umiddelbart etter kjøp. For å redusere muligheten for sikkerhetsproblemer, før du bruker noen trådløse LAN-enheter, vær sikker på å stille inn alle sikkerhetsrelaterte innstillinger i henhold til instruksjonene gitt i bruksanvisningen som er levert med dem.

Avhengig av spesifikasjonene til det trådløse LAN, kan en ondsinnet tredjepart klare å bryte sikkerhetsinnstillingene med spesielle metoder. Hvis du ikke kan stille inn slike sikkerhetsinnstillinger for det trådløse LAN selv, ta kontakt med Panasonic-forhandleren.

- Panasonic Connect Co., Ltd. ber kunder om å sette seg godt inn i risikoene ved å bruke dette produktet uten å foreta sikkerhetsinnstillinger, og anbefaler at kunden foretar sikkerhetsinnstillinger på eget initiativ og ansvar.

Spesifikasjoner

■ Mottaker

Modellnr.	TY-WPR1
Produktnavn	WPS Mottaker
Videoutgang	HDMI × 1 (HDCP1.4)
Utgangsopløsning	1920 x 1080/60p, 3840 x 2160/30p (maks.)
Antall samtidige tilkoblinger	32
Trådløs kommunikasjonsstandard	IEEE802.11a/n/ac Bluetooth (GFSK, π/4-DQPSK, 8DPSK)
Trådløs datahastighet	867 Mbps (maks.)
Frekvensbånd	5 GHz (5,150 GHz - 5,250 GHz)
Sikkerhet	WPA/WPA2/WPA3 (WPA3-Enterprise er ikke støttet)
Oppnåelig rekkevidde	Opptil 30 m (steder med god sikt og radiobølgeforhold)
FUNCTION LED	
Hvit blinking	Paring pågår
Hvit belysning	Paring fullført
LAN-kontakt	RJ45 × 1 10BASE-T/100BASE-TX/ 1000BASE-T støttet
USB-kontakt	USB-tilkobling × 1, Type A
Strømforsyning	5 V / 2 A likestrøm
Dimensjoner (B × H × D)	120 mm × 26 mm × 81 mm / 4,71" × 1,03" × 3,19" (unntatt antenner)
Størrelse	Ca. 181 g / 0,4 pund
Driftsforhold	Temperatur: 0 °C til 35 °C (32 °F til 95 °F) Fuktighet: 20 % til 80 % (ingen kondensering)
Lagringsforhold	Temperatur: -20 °C til 60 °C (-4 °F til 140 °F) Fuktighet: 20 % til 80 % (ingen kondensering)

■ Trådløs sender

Modellnr.	TY-WPB1	TY-WPBC1
Produktnavn	WPS trådløs sender	WPS USB-C trådløs sender
Videoinngang	HDMI × 1 (HDCP1.4)	USB Type-C × 1 (HDCP1.4, DisplayPort ALT-modus)
Inngangsopløsning	1920 x 1080/60p (maks.)	
Trådløs kommunikasjonsstandard	IEEE802.11a/n/ac	
Trådløs datahastighet	433 Mbps (maks.)	
Frekvensbånd	5 GHz (5,150 GHz - 5,250 GHz)	
Sikkerhet	WPA/WPA2/WPA3 (WPA3-Enterprise er ikke støttet)	
Oppnåelig rekkevidde	Opptil 30 m (steder med god sikt og radiobølgeforhold)	
Hoved-LED		
Hvit blinking	Ventemodus (ingen signaler), paring pågår	
Hvit belysning	Ventemodus eller paring fullført	
Rød blinking	Kobler til	
Rød belysning	Operasjon deaktivert	
Grønn blinking	Bilde som vises (ingen signaler)	
Grønn belysning	Bilde som vises	
Blå blinking	Låst modus (ingen signaler)	
Blå belysning	Låst modus	
Sub-LED		
Grønn belysning	Flerskjermmodus	
USB-kontakt	USB-tilkobling × 1, Type A	
Strømforsyning	5 V / 0,9 A likestrøm	
Dimensjoner (B × H × D)	51 mm × 21 mm × 73 mm / 2,00" × 0,80" × 2,86" (uten kabler)	51 mm × 26 mm × 73 mm / 2,00" × 1,00" × 2,86" (uten kabler)
	51 mm × 21 mm × 283 mm / 2,00" × 0,80" × 11,12" (med kabler)	51 mm × 26 mm × 178 mm / 2,00" × 1,00" × 6,98" (med kabler)
Størrelse	Ca. 110 g / 0,3 pund	Ca. 110 g / 0,3 pund
Driftsforhold	Temperatur: 0 °C til 35 °C (32 °F til 95 °F) Fuktighet: 20 % til 80 % (ingen kondensering)	
Lagringsforhold	Temperatur: -20 °C til 60 °C (-4 °F til 140 °F) Fuktighet: 20 % til 80 % (ingen kondensering)	

Programvarelisens

Dette produktet inneholder følgende programvare:

- (1) programvare uavhengig utviklet av eller for Panasonic Connect Co., Ltd.,
- (2) programvare eid av tredjepart og lisensiert til Panasonic Connect Co., Ltd.,
- (3) programvaren er lisensiert under GNU General Public License, versjon 2.0 (GPL V2.0),
- (4) programvaren er lisensiert under GNU LIBRARY General Public License, versjon 2.0 (LGPL V2.0),
- (5) programvaren er lisensiert under GNU LESSER General Public License, versjon 2.1 (LGPL V2.1) og/eller
- (6) programvare som har annen åpen kildekode enn programvare lisensiert under GPL V2.0 og/eller LGPL V2.1.

Programvaren kategorisert som (3) - (6) distribueres i håp om at den vil være nyttig, men UTEN NOEN GARANTI, uten selv underforståtte garantier om SALGBARHET eller EGNETHET FOR ET SPESIELT FORMÅL. For flere detaljer, se lisensbetingelsene som vises ved å velge [Software licenses], som følger etter den valgte operasjonen fra web-innstillingsskjermen som hører til dette produktet.

Etter minst tre (3) år fra dette produktet er levert, vil Panasonic Connect Co., Ltd. gi tredjeparter som kontakter oss på kontaktinformasjonen gitt nedenfor, for en kostnad som ikke overstiger kostnaden vår for fysisk distribusjon av kildekode, en komplett maskinlesbar kopi av den tilsvarende kildekoden dekket under GPL V2.0, LGPL V2.0, LGPL V2.1 eller andre lisenser med plikt til å gjøre det, samt opphavsrettighetene derav.

Kontaktinformasjon:

oss-cd-request@gg.jp.panasonic.com

Anerkjennelse av varemerker

- HDMI, HDMI-logoen og High-Definition Multimedia Interface er varemerker eller registrerte varemerker for HDMI Licensing Administrator, Inc. i USA og andre land.
- USB Type C og USB-C er varemerker eller registrerte varemerker for USB Implementers Forum.
- PressIT er et varemerke for Panasonic Holdings Corporation.

Selv om selskaper eller produktmerker ikke er nevnt spesielt, er slike varemerker fullt ut respektert.

Brukerinformasjon om innsamling av gammelt utstyr og brukte batterier Bare for EU og land med retursystemer



Slike symbolet på produkter, emballasje, og/eller på medfølgende dokumenter betyr at brukte elektriske/elektroniske produkter ikke må blandes med vanlig husholdningsavfall.

For riktig håndtering og gjenvinning av gamle produkter, vennligst lever dem til innsamlingssteder i samsvar med nasjonal lovgivning.

Ved riktig håndtering av disse produktene, hjelper du til med å spare verdifulle ressurser og forhindre potensielle negative effekter på menneskers helse og miljø.

For mer informasjon om innsamling og gjenvinning vennligst ta kontakt med din kommune.

Ukorrekt håndtering av dette avfallet kan medføre straffansvar, i overensstemmelse med nasjonal lovgivning.

Kundens registrering

Du finner modellnummeret og serienummeret til dette produktet på bakpanelet. Du bør notere dette serienummeret på plassen nedenfor og oppbevare denne boken, sammen med kvitteringen, som et bevis på kjøpet ditt til hjelp ved identifisering i tilfelle tyveri eller tap og ved garantiytelser.

Modellnummer

Serienummer

Produsert av:

Panasonic Connect Co., Ltd.

4-1-62 Minoshima, Hakata-ku, Fukuoka 812-8531, Japan

Importør:

Panasonic Connect Europe GmbH

Hagenauer Strasse 43, 65203 Wiesbaden, Tyskland

Autorisert representant i EU:

Panasonic Connect Europe GmbH

Panasonic Testing Centre

Winsbergring 15, 22525 Hamburg, Tyskland

Panasonic Connect Co., Ltd.

4-1-62 Minoshima, Hakata-ku, Fukuoka 812-8531, Japan

Web Site: <https://panasonic.net/cns/prodisplays/>

© Panasonic Connect Co., Ltd. 2022

Norsk

Trykket i Kina