

Οδηγίες Χρήσης Βασικός Οδηγός

Οθόνη LCD UHD Για επαγγελματική χρήση

Ελληνικά

Αρ. Μοντέλου

TH-98SQE1W - TH-98CQE1W	Μοντέλο 98 ιντσών
TH-86SQE1W/WA - TH-86CQE1W	Μοντέλο 86 ιντσών
TH-75SQE1W - TH-75CQE1W	Μοντέλο 75 ιντσών
TH-65SQE1W - TH-65CQE1W	Μοντέλο 65 ιντσών
TH-55SQE1W - TH-55CQE1W	Μοντέλο 55 ιντσών
TH-49SQE1W - TH-49CQE1W	Μοντέλο 49 ιντσών
TH-43SQE1W - TH-43CQE1W	Μοντέλο 43 ιντσών



Περιεχόμενα

Σημαντικές οδηγίες ασφαλείας.....	1
Προφυλάξεις κατά τη χρήση.....	5
Σημαντική γνωστοποίηση ασφαλείας.....	5
ΟΔΗΓΙΕΣ ΑΣΦΑΛΕΙΑΣ ΓΙΑ ΜΠΑΤΑΡΙΕΣ.....	6
Σχετικά με τα ασύρματα δίκτυα LAN.....	6
Τελική διάθεση.....	7
Σημάνσεις πάνω στο προϊόν.....	7
Αξεσουάρ που περιλαμβάνονται.....	8
Γενική άποψη.....	10
Κουμπιά χειρισμού πάνω στην οθόνη.....	11
Σύνδεση του δέκτη IR.....	12
Ενεργοποίηση/απενεργοποίηση της οθόνης.....	12
Αποστολή.....	13
Στερέωση του αισθητήρα IR.....	15
Στερέωση του προσαρμογέα (dongle) Wi-Fi.....	17
Σύνδεση SLOT λειτουργιών (Υποδοχής πλακέτας λειτουργιών).....	18
Επισημάνσεις Προσοχής κατά τη μετακίνηση.....	19
ΠΡΟΣΟΧΗ για το ΚΑΛΩΔΙΟ AC.....	20
Τηλεχειριστήριο.....	22
Προδιαγραφές.....	23
Στερέωση της οθόνης.....	27
Διαστάσεις για βάση τοίχου VESA.....	27
Επισημάνσεις Προσοχής κατά τη στερέωση βάσης τοίχου και στηρίγματος... ..	27
Εγκατάσταση σε εσοχή τοίχου.....	28
Επισημάνσεις Προσοχής για ρύθμιση πορτραίτου.....	29
Άδεια χρήσης Λογισμικού.....	30
Γνωστοποίηση σχετικά με τις άδειες.....	31
Εξυπηρέτηση Πελατών.....	32

Διαβάστε πριν τη χρήση

Για περισσότερες πληροφορίες σχετικά με αυτό το προϊόν, διαβάστε το έντυπο "Οδηγίες Χρήσης - Εγχειρίδιο Λειτουργιών".

Για τη λήψη του εγγράφου "Οδηγίες Χρήσης - Εγχειρίδιο Λειτουργιών" (Operating Instructions - Functional Manual), επισκεφθείτε τον ιστότοπο της Panasonic (<https://panasonic.net/cns/prodisplays/>).

- Μόνο οι "Οδηγίεςχρήσης-Βασικέςοδηγίες" (αυτότο έντυπο) είναι διαθέσιμεςστη γλώσσα σας Για λεπτομέρειεςδιαβάστε το αρχείο "Οδηγίεςχρήσης-Εγχειρίδιο λειτουργιών" στιςάλλεςγλώσσες

- Παρακαλούμε να διαβάσετε αυτές τις οδηγίες πριν χρησιμοποιήσετε τη συσκευή σας και φυλάξτε τις για μελλοντική αναφορά.
- Οι εικόνες και οι απεικονίσεις οθόνης στις παρούσες Οδηγίες Χρήσης είναι μόνο ενδεικτικές, και μπορεί να διαφέρουν από τις πραγματικές.
- Οι εικόνες περιγραφής στις παρούσες Οδηγίες Χρήσης έχουν δημιουργηθεί κυρίως με βάση το μοντέλο 75 ιντσών.

4K

PROFESSIONAL

*Πραγματική ανάλυση:
3840 × 2160p

HDMI™

HEVC Advance™
Covered by Patents at patentlist.hevcadvance.com

DPQP1376ZD/X1





WARNING
RISK OF ELECTRIC SHOCK
DO NOT OPEN



ΠΡΟΕΙΔΟΠΟΙΗΣΗ: Για να μειώσετε τον κίνδυνο ηλεκτροπληξίας, μην αφαιρέσετε το κάλυμμα ή την πλάτη της συσκευής. Δεν υπάρχουν στο εσωτερικό της συσκευής μέρη που επιδέχονται σέρβις από τον χρήστη. Αναθετείτε το σέρβις σε εξουσιοδοτημένο προσωπικό σέρβις.

Θερμοκρασία περιβάλλοντος για χρήση αυτής της μονάδας

- Κατά τη χρήση της μονάδας σε υψόμετρο μικρότερο των 1400 m (4593 ft) από την επιφάνεια της θάλασσας: 0 °C έως 40 °C (32 °F έως 104 °F)
- Κατά τη χρήση της μονάδας σε μεγάλα υψόμετρα (πάνω από 1400 m (4593 ft) αλλά κάτω από 2800 m (9186 ft) από την επιφάνεια της θάλασσας): 0 °C έως 35 °C (32 °F έως 95 °F)

Μην εγκαταστήσετε τη μονάδα σε υψόμετρο άνω των 2800 m (9186 ft) από την επιφάνεια της θάλασσας.

- Σε αντίθετη περίπτωση μπορεί να μειωθεί η διάρκεια ζωής των εσωτερικών εξαρτημάτων με αποτέλεσμα δυσλειτουργίες.
- Φυλάξτε το παρόν εγχειρίδιο για περαιτέρω χρήση.
- Πριν αρχίσετε τον καθαρισμό αποσυνδέετε το προϊόν από την πρίζα. Μην καθαρίζετε το προϊόν όταν είναι ενεργοποιημένο. Μην χρησιμοποιείτε υγρά καθαριστικά ή σπρέι. Για τον καθαρισμό χρησιμοποιείτε ένα ελαφρά υγρό πανί. Αν αυτό δεν αρκεί, χρησιμοποιήστε ειδικά καθαριστικά για οθόνες LCD. Μην εφαρμόζετε το καθαριστικό απευθείας πάνω στο προϊόν.
- Για την αποτροπή βλάβης, μη χρησιμοποιείτε μη συνιστώμενα αξεσουάρ.
- Μην τοποθετείτε το προϊόν κοντά σε μπανιέρες, νεροχύτες, λεκάνες νερού, πισίνες κλπ.
- Για να αποτρέψετε ζημιά που μπορεί να επιφέρει κίνδυνο φωτιάς ή ηλεκτροπληξίας, μην εκθέτετε το προϊόν σε υγρό από στάξιμο ή πιπίλισμα και μην τοποθετείτε πάνω στο προϊόν ή πάνω από αυτό (π.χ. σε ράφια πάνω από τη μονάδα) αντικείμενα που περιέχουν υγρά, όπως βάζα, φλιτζάνια κλπ.
- Αφήνετε ελεύθερο χώρο τουλάχιστον 5 cm ανάμεσα στο προϊόν και στους τοίχους ή άλλα έπιπλα, για λόγους αερισμού.
- Το προϊόν μπορεί να τεθεί σε λειτουργία μόνο με την πηγή ρεύματος που καθορίζεται πάνω στην πινακίδα στοιχείων του. Για περισσότερες πληροφορίες, απευθυνθείτε στο τοπικό σας κατάστημα αγοράς.
- Ως προφύλαξη ασφαλείας, με αυτό το προϊόν παρέχεται φως γείωσης με τρεις ακροδέκτες. Για λόγους ασφαλείας, μην επιφέρετε καμία τροποποίηση στο φως γείωσης. Πάντα να χρησιμοποιείτε γειωμένη πρίζα για το προϊόν.
- Παρακαλούμε παρέχετε το φως και την πρίζα ώστε να παρέχεται το απαιτούμενο ρεύμα για τη συσκευή.
- Τοποθετήστε το προϊόν σε μια θέση όπου τα καλώδια ρεύματος δεν μπορούν να επηρεαστούν από τους χειρισμούς στο προϊόν.
- Τηρείτε όλες τις προειδοποιήσεις και οδηγίες που επιστημαίνονται πάνω στο προϊόν.

Διαβάστε πλήρως και προσεκτικά αυτές τις οδηγίες πριν τη χρήση, και φυλάξτε τις για μελλοντική αναφορά



Το σήμα της αστραπής με κεφαλή βέλους μέσα σε ένα τρίγωνο χρησιμοποιείται για να επισημάνει στο χρήστη ότι εξαρτήματα στο εσωτερικό του προϊόντος αποτελούν κίνδυνο ηλεκτροπληξίας σε ανθρώπους.



Το σήμα θαυμαστικού μέσα σε ένα τρίγωνο χρησιμοποιείται για να επισημάνει στο χρήστη την ύπαρξη σημαντικών οδηγιών λειτουργίας και σέρβις στα έντυπα που συνοδεύουν τη συσκευή.

ΠΡΟΕΙΔΟΠΟΙΗΣΗ ΧΡΗΣΗΣ SLOT (Υποδοχής πλακέτας λειτουργιών): Μην συνδέσετε τη μονάδα SLOT (υποδοχής πλακέτας λειτουργιών) ενώ είναι ενεργοποιημένη η οθόνη. Ενεργοποιήστε τη μονάδα SLOT (υποδοχής πλακέτας λειτουργιών) χρησιμοποιώντας το τηλεχειριστήριο ή τα κουμπιά στην οθόνη, μην την ενεργοποιήσετε με τα κουμπιά στην ίδια τη συσκευή.

ΠΡΟΕΙΔΟΠΟΙΗΣΗ: Η συσκευή αυτή δεν προορίζεται για χρήση από άτομα (περιλαμβανομένων παιδιών) χωρίς σωματικές, αντιληπτικές ή διανοητικές ικανότητες ή με έλλειψη εμπειρίας και γνώσης, εκτός αν τα άτομα αυτά έχουν λάβει επιτήρηση ή καθοδήγηση σχετικά με τη χρήση της συσκευής από άτομο υπεύθυνο για την ασφάλειά τους.

Σημαντικές οδηγίες ασφαλείας

- Αυτό το προϊόν προορίζεται για χρήση μόνο σε εσωτερικό χώρο.

- Ακολουθήστε τις οδηγίες στην οθόνη για το χειρισμό των σχετικών λειτουργιών.
- Για να αποτρέψετε τον κίνδυνο φωτιάς ή ηλεκτροπληξίας, μην κακομεταχειρίζεστε τα φις και τα καλώδια επέκτασης. Μην ανοίγετε το κάλυμμα της οθόνης για να πραγματοποιήσετε μόνοι σας εργασίες σέρβις. Αν οι απαιτούμενες εργασίες σέρβις δεν εκτελεστούν από ένα εξουσιοδοτημένο κέντρο σέρβις, μπορεί να προκύψουν κίνδυνοι από επικίνδυνη τάση και άλλοι κίνδυνοι.
- Αν σκοπεύετε να μη χρησιμοποιήσετε το προϊόν για μεγάλη χρονική περίοδο, αποσυνδέστε το καλώδιο ρεύματος από το δίκτυο ρεύματος.
- Τοποθετήστε το προϊόν σε ένα καλά αεριζόμενο χώρο και προστατέψτε το από έντονο φως, υπερθέρμανση και υγρασία.
- Το προϊόν πρέπει να διατηρείται σε θερμοκρασία 0 °C - 40 °C. Διαφορετικά, η συσκευή μπορεί να υποστεί ανεπανόρθωτη ζημιά.
- Συνδέστε τη συσκευή σε γειωμένη πρίζα. Πάντα χρησιμοποιείτε το γειωμένο καλώδιο ρεύματος που παρέχεται μαζί με το προϊόν. Ο κατασκευαστής δεν είναι υπεύθυνος για οποιαδήποτε ζημιά προκληθεί από χρήση χωρίς γείωση.
- Για μόνιμα συνδεδεμένο εξοπλισμό, θα πρέπει να ενσωματωθεί στην καλωδίωση της εγκατάστασης του κτιρίου μια εύκολα προσβάσιμη διάταξη αποσύνδεσης.
- Για εξοπλισμό που τροφοδοτείται από πρίζα, η πρίζα θα πρέπει να είναι εγκατεστημένη κοντά στη συσκευή και να είναι εύκολα προσπελάσιμη.
- Μην παραμένετε σε επαφή για μεγάλα χρονικά διαστήματα με μέρη του προϊόντος που θερμαίνονται. Διαφορετικά μπορούν να προκληθούν εγκαύματα χαμηλής θερμοκρασίας.
- Η οθόνη LCD που χρησιμοποιείται στο προϊόν αυτό είναι κατασκευασμένη από γυαλί. Επομένως, μπορεί να σπάσει αν το προϊόν πέσει ή χτυπηθεί. Προσέχετε να μην τραυματιστείτε από κομμάτια σπασμένου γυαλιού σε περίπτωση θραύσης της οθόνης LCD.
- Η χρήση της οθόνης δεν πρέπει να συνοδεύεται από θανάσιμους κινδύνους ή κινδύνους που θα μπορούσαν να επιφέρουν απευθείας θάνατο, τραυματισμό, βαριά σωματική βλάβη ή άλλη ζημιά, περιλαμβανομένων του ελέγχου πυρηνικής αντίδρασης σε πυρηνικό εργοστάσιο, χρήσης σε ιατρικό σύστημα υποστήριξης της ζωής και ελέγχου εκτόξευσης πυραύλου σε οπλικό σύστημα.
- Μην εκθέτετε το προϊόν σε άμεση ηλιακή ακτινοβολία και μην τοποθετείτε πάνω ή κοντά στο προϊόν γυμνές φλόγες, όπως π.χ. αναμμένα κεριά.
- Μην τοποθετείτε κοντά στο προϊόν πηγές θερμότητας, όπως ηλεκτρικές σόμπες, σώματα θέρμανσης κλπ.
- Για να αποτρέψετε ενδεχόμενη ηλεκτροπληξία, σε ακραίες καιρικές συνθήκες (καταιγίδες, ηλεκτρικά φαινόμενα) αποσυνδέετε το προϊόν από το δίκτυο ρεύματος.
- Μην αγγίζετε άλλα στοιχεία ελέγχου από αυτά που περιγράφονται στις οδηγίες χρήσης. Η ακατάλληλη ρύθμιση στοιχείων χειρισμού που δεν περιγράφεται στις οδηγίες μπορεί να προκαλέσει ζημιά, για την οποία συχνά απαιτούνται εκτεταμένες εργασίες ρύθμισης από εξειδικευμένο τεχνικό.
- Μην τραντάζετε το προϊόν. Βεβαιωθείτε ότι παραμένει σε ευσταθή στάση στη θέση του.
- Μην πετάξετε ή ρίξετε κανένα αντικείμενο πάνω στο προϊόν.
- Μην επεμβαίνετε στην οθόνη ή οποιαδήποτε άλλη επιφάνεια του προϊόντος με αιχμηρό αντικείμενο.
- Μη διατηρείτε το προϊόν σε υγρό περιβάλλον.
- Μη διατηρείτε το προϊόν σε πολύ κρύο περιβάλλον.
- Μη διατηρείτε το προϊόν σε πολύ θερμό περιβάλλον.
- Μην τοποθετείτε το προϊόν πάνω στο δάπεδο ή σε επιφάνειες με κλίση.
- Μικρά μέρη μπορούν να αποτελέσουν κίνδυνο πνιγμού αν κατά λάθος καταποθούν. Κρατάτε τα μικρά μέρη μακριά από μικρά παιδιά. Απορρίψτε τα άχρηστα μικρά μέρη και άλλα αντικείμενα, για παράδειγμα υλικά συσκευασίας και πλαστικές σακούλες/μεμβράνες για να μην γίνουν παιχνίδια στα χέρια μικρών παιδιών, δημιουργώντας τον ενδεχόμενο κίνδυνο πρόκλησης ασφυξίας.
- Χρησιμοποιείτε μόνο προσαρτήματα / αξεσουάρ τα οποία καθορίζει ο κατασκευαστής.
- Η δυνατότητα ασύρματου LAN αυτής της οθόνης πρέπει να χρησιμοποιείται αποκλειστικά μέσα σε κτίρια.
- Βεβαιωθείτε να αποσυνδέσετε όλα τα καλώδια και τα αξεσουάρ προστασίας από ανατροπή πριν μετακινήσετε την οθόνη.
- Αν η οθόνη μετακινηθεί ενώ είναι ακόμα συνδεδεμένα μερικά από τα καλώδια, τότε τα καλώδια θα μπορούσαν να υποστούν ζημιά, με πιθανό αποτέλεσμα φωτιά ή ηλεκτροπληξία. Καθαρίζετε τακτικά τα φις παροχής ρεύματος για να μην συσσωρεύεται πάνω του σκόνη. Αν υπάρξει συσώρευση σκόνης πάνω στο φις, η υγρασία που θα προκύψει μπορεί να προκαλέσει βραχυκύκλωμα, το οποίο με τη σειρά του θα μπορούσε να είναι αιτία ηλεκτροπληξίας ή πυρκαγιάς. Αποσυνδέστε το φις παροχής ρεύματος από την πρίζα τοίχου και σκουπίστε το με ένα στεγνό πανί.

Οπές εξαερισμού στο προϊόν

Οι οπές εξαερισμού έχουν σχεδιαστεί ώστε να επιτρέπουν στο προϊόν να λειτουργεί συνεχώς και να μην υπερθερμαίνεται. Μη φράζετε αυτά τα ανοίγματα με κανέναν τρόπο. Για τον ίδιο λόγο, παρακαλούμε μην

τοποθετείτε το προϊόν πάνω σε κρεβάτια, καναπέδες, χαλιά και παρόμοιες επιφάνειες.

Ποτέ μην εισάγετε ένα αντικείμενο μέσα στο προϊόν από τις οπές εξαερισμού ή τα ανοίγματά του. Στο προϊόν υπάρχουν υψηλές τάσεις και η εισαγωγή οποιωνδήποτε αντικειμένων στις οπές εξαερισμού ή στα ανοίγματα του προϊόντος μπορεί να επιφέρει ηλεκτροπληξία, εσωτερικό βραχυκύκλωμα και/ή φωτιά. Για τον ίδιο λόγο, μη χύνετε νερό ή οποιοδήποτε υγρό πάνω στο προϊόν.

Επισκευή

Εκτός αν σε έγγραφο προβλέπεται από το τεχνικό τμήμα του κατασκευαστή μια βασική επέμβαση στο προϊόν, μην επισκευάζετε το προϊόν μόνι σας. Διαφορετικά η εγγύηση μπορεί να ακυρωθεί και εσείς μπορεί να θέσετε σε κίνδυνο την υγεία σας ή το προϊόν. Σε περίπτωση που χρειάζεται επισκευή, απευθυνθείτε στο τοπικό σας εξουσιοδοτημένο σέρβις.

- Αν το καλώδιο έχει φθαρεί ή υποστεί ζημιά.
- Αν το προϊόν έχει πέσει ή το περιβλήμα έχει υποστεί ζημιά.
- Αν η απόδοση του προϊόντος έχει αλλάξει ή η συσκευή χρειάζεται επισκευή.
- Αν έχει χυθεί υγρό πάνω στο προϊόν ή αν έχουν πέσει αντικείμενα μέσα στο προϊόν.
- Αν το προϊόν έχει εκτεθεί σε βροχή ή νερό.
- Αν το προϊόν δεν λειτουργεί κανονικά, όπως περιγράφεται στις οδηγίες χρήσης.

Ανταλλακτικά

Σε περίπτωση που το προϊόν χρειαστεί ανταλλακτικά, βεβαιωθείτε ότι το άτομο που πραγματοποιεί το σέρβις χρησιμοποιεί τα ανταλλακτικά που έχει καθορίσει ο κατασκευαστής, ή αντίστοιχα με ίδια χαρακτηριστικά και απόδοση με τα γνήσια ανταλλακτικά. Η χρήση μη εγκεκριμένων ανταλλακτικών μπορεί να προκαλέσει φωτιά, ηλεκτροπληξία και/ή άλλο κίνδυνο.

Έλεγχος ασφάλειας

Όταν ολοκληρωθεί η εργασία συντήρησης ή επισκευών στο προϊόν, ζητήστε από τον τεχνικό του σέρβις να εκτελέσει ελέγχους ασφαλείας για να διασφαλίσει ότι το προϊόν είναι σε κατάσταση καλής λειτουργίας.

Καλώδιο ρεύματος

- Το καλώδιο ρεύματος χρησιμοποιείται για αποσύνδεση του προϊόντος από το δίκτυο ρεύματος και γι' αυτό πρέπει να παραμένει πάντα σε ετοιμότητα χρήσης. Αν το προϊόν δεν έχει αποσυνδεθεί ηλεκτρικά από το δίκτυο ρεύματος, θα εξακολουθεί να καταναλώνει ρεύμα σε κάθε περίπτωση, ακόμα και αν το προϊόν είναι σε κατάσταση αναμονής ή απενεργοποιημένο.

- Χρησιμοποιείτε μόνο το καλώδιο ρεύματος που παρέχεται μαζί με την οθόνη.

- Βεβαιωθείτε να χρησιμοποιείτε το καλώδιο ρεύματος που αντιστοιχεί σε κάθε χώρα χρήσης του προϊόντος. Η χρήση λανθασμένου καλωδίου μπορεί να προκαλέσει ηλεκτροπληξία ή φωτιά.

- Μην προξενήσετε ζημιά στο καλώδιο ρεύματος - μην τοποθετείτε πάνω του βαριά αντικείμενα, μην το τεντώνετε, μην το λυγίζετε υπερβολικά και μην το πατάτε. Επίσης μην προσθέτετε καλώδια επέκτασης. Μπορεί να προκύψει ζημιά στο καλώδιο σε περίπτωση φωτιάς ή ηλεκτροπληξίας.

- Όταν θέλετε να αποσυνδέσετε τη συσκευή από την πρίζα, πάντα να τραβάτε απευθείας το φις. Μην τραβάτε το καλώδιο για να αποσυνδέσετε τη συσκευή από την πρίζα.

- Μη χρησιμοποιείτε το καλώδιο ρεύματος με πολύπριζο. Η προσθήκη καλωδίου επέκτασης μπορεί να προκαλέσει φωτιά λόγω υπερθέρμανσης.

- Μην αποσυνδέετε ή συνδέετε το φις ρευματοληψίας στην πρίζα με υγρά χέρια. Διαφορετικά θα μπορούσε να προκληθεί ηλεκτροπληξία.

- Αποσυνδέετε το καλώδιο ρεύματος από την πρίζα αν η συσκευή δεν πρόκειται να χρησιμοποιηθεί για μεγάλο χρονικό διάστημα.

- Μην επιχειρήσετε να επισκευάσετε το καλώδιο ρεύματος αν έχει υποστεί ζημιά ή δεν λειτουργεί σωστά. Όταν έχει υποστεί ζημιά, χρειάζεται να αντικατασταθεί. Αυτό θα πρέπει να γίνει από εξειδικευμένο προσωπικό.

Ειδικά για την ασφάλεια των παιδιών

- Αυτός ο εξοπλισμός δεν είναι κατάλληλος για χρήση σε θέσεις όπου είναι πιθανόν να βρίσκονται παιδιά.

- Μην επιτρέπετε σε παιδιά να ανεβαίνουν πάνω στην οθόνη ή να παίζουν με αυτή.

- Μην τοποθετείτε την οθόνη πάνω από έπιπλα που μπορούν να χρησιμοποιηθούν εύκολα σαν σκαλοπάτια.

- Να θυμάστε ότι τα παιδιά μπορεί να ενθουσιαστούν ενώ παρακολουθούν ένα πρόγραμμα, ειδικά σε οθόνη "μεγάλων διαστάσεων". Πρέπει να προσέξετε να τοποθετήσετε ή εγκαταστήσετε την οθόνη σε μέρος όπου δεν μπορεί να σπρωχτεί, να τραβηχτεί ή να χτυπηθεί και να πέσει.

- Πρέπει να φροντίζετε να περνάτε όλα τα καλώδια ρεύματος και σημάτων που συνδέονται με την οθόνη με τρόπο ώστε να μην μπορούν να τραβηχτούν ή να αγγιχτούν από παιδικά χέρια.

Συνδέσεις



Να βεβαιώνετε ότι απενεργοποιείτε το γενικό διακόπτη ρεύματος και αποσυνδέετε το φις από την πρίζα πριν συνδέσετε/αποσυνδέσετε καλώδια.

Επίσης, διαβάστε το εγχειρίδιο του εξοπλισμού που πρόκειται να συνδεθεί.

Προσέχετε να μην μπερδέψετε τον σύνδεσμο εισόδου με τον σύνδεσμο εξόδου όταν συνδέετε καλώδια. Η κατά λάθος αντιστροφή καλωδίων που συνδέονται στους συνδέσμους εισόδου και εξόδου μπορεί να προκαλέσει δυσλειτουργίες και άλλα προβλήματα.

ΣΗΜΑΝΤΙΚΕΣ ΠΛΗΡΟΦΟΡΙΕΣ: Κίνδυνος Αστάθειας

Τοποθέτηση

Αν μια οθόνη τοποθετηθεί σε ασταθή ή κεκλιμένη θέση, μπορεί να αποβεί επικίνδυνη λόγω πτώσης. Πολλοί τραυματισμοί, ειδικά σε παιδιά, μπορούν να αποφευχθούν με τη λήψη απλών προφυλάξεων όπως:

- Χρήση μόνο επίπλων που μπορούν να στηρίξουν με ασφάλεια την οθόνη.
- Διασφάλιση ότι η οθόνη δεν προεξέχει από την άκρη του επίπλου όπου στηρίζεται.
- Να μην τοποθετείται η οθόνη σε ψηλό έπιπλο (π.χ. σε ντουλάπια ή βιβλιοθήκες), χωρίς αγκύρωση και του επίπλου και της οθόνης σε κατάλληλο στήριγμα.
- Να μην τοποθετείται η οθόνη πάνω σε ύφασμα ή σε άλλα υλικά ανάμεσα στην οθόνη και το έπιπλο όπου στηρίζεται.
- Χρήση διατάξεων στερέωσης όπως βάσεων τοίχου που συνιστά ή προμηθεύει ο κατασκευαστής.
- Εκπαίδευση των παιδιών σχετικά με τους κινδύνους που προκαλούνται από την αναρρίχηση σε έπιπλα για να φθάσουν την οθόνη ή τα χειριστήριά της. Σε περίπτωση διατήρησης και αλλαγής θέσης του υπάρχοντος προϊόντος, θα πρέπει να εφαρμόζονται οι ίδιες προφυλάξεις με τις παραπάνω

Μεταφορά και αποστολή

- Η συσκευή πρέπει να διατηρείται στην αρχική συσκευασία της για προστασία από ζημιά στα αξεσουάρ της κατά τη μεταφορά και την αποστολή.
- Διατηρείτε το προϊόν στον κανονικό του προσανατολισμό κατά τη μεταφορά.
- Μη σας πέσει το προϊόν κατά τη μεταφορά και προστατεύτέ το από χτυπήματα.
- Ζημιές και βλάβες που προκύπτουν κατά τη μεταφορά μετά την παράδοση της συσκευής στον πελάτη δεν καλύπτονται από την εγγύηση.
- Η μεταφορά, εγκατάσταση, επισκευή και το σέρβις του προϊόντος πρέπει να γίνονται από εξειδικευμένο τεχνικό προσωπικό σέρβις.

Προβλεπόμενη χρήση

- Αυτό το προϊόν προορίζεται για χρήση σε δημόσιους χώρους όπως σχολεία, γραφεία, θέατρα, τόπους λατρείας.
- Το προϊόν είναι κατάλληλο για σύνδεση σε επαγγελματικές πρίζες ρεύματος δικτύου. Μη συνδέσετε το προϊόν σε βιομηχανική πρίζα.

ΠΡΟΕΙΔΟΠΟΙΗΣΗ:

- Για μόνιμα συνδεδεμένο εξοπλισμό, θα πρέπει να ενσωματωθεί στην καλωδίωση της εγκατάστασης του κτιρίου μια εύκολα προσβάσιμη διάταξη αποσύνδεσης.
- Για εξοπλισμό που τροφοδοτείται από πρίζα, η πρίζα θα πρέπει να είναι εγκατεστημένη κοντά στη συσκευή και να είναι εύκολα προσβάσιμη.

Προφυλάξεις κατά τη χρήση

Προβλέπιμη κακομεταχείριση και λανθασμένη χρήση

- Για συσκευές που προορίζονται για χρήση μέσα σε οχήματα, πλοία ή αεροσκάφη ή σε υψόμετρα μεγαλύτερα από τα 2000 m, για χρήση σε εξωτερικό χώρο ή γενικά για εφαρμογή διαφορετική από την αναφερόμενη στο εγχειρίδιο χρήσης, ενδέχεται να έχουν εφαρμογή πρόσθετες απαιτήσεις.

Σημαντική γνωστοποίηση ασφαλείας



CAUTION



Μπορεί να προκύψει διατήρηση εικόνας. Αν στην οθόνη εμφανίζεται μια ακίνητη εικόνα για παρατεταμένο χρονικό διάστημα, η εικόνα μπορεί να παραμείνει στην οθόνη. Ωστόσο, θα πάψει να εμφανίζεται όταν προβληθεί για λίγο χρόνο μια γενική κινούμενη εικόνα.

Ανάλογα με τις συνθήκες θερμοκρασίας ή υγρασίας μπορεί να παρατηρηθεί ανομοιομορφία στη φωτεινότητα. Αυτό δεν είναι βλάβη.

- Αυτή η ανομοιομορφία θα πάψει να εμφανίζεται ενώ εφαρμόζεται συνεχώς ρεύμα. Αν όχι, συμβουλευτείτε τον διανομέα.

Κόκκινες, μπλε ή πράσινες κουκκίδες στην οθόνη είναι ένα φαινόμενο που παρουσιάζεται ειδικά σε πάνελ υγρών κρυστάλλων. Αυτό δεν είναι βλάβη.

- Παρόλο που η οθόνη υγρών κρυστάλλων κατασκευάζεται με τεχνολογία υψηλής ακριβείας, μπορεί να εμφανίζονται στην οθόνη συνεχώς αναμμένες ή συνεχώς σβηστές κουκκίδες. Αυτό δεν είναι βλάβη.

Ίντσες μοντέλου Ποσοστό παράλειψης κουκκίδων*

98 0,00011% ή λιγότερο

86 0,00007% ή λιγότερο

75,65,55,49,43 0,00004% ή λιγότερες

* Υπολογίζεται σε μονάδες δευτερευόντων εικονοστοιχείων σύμφωνα με το Πρότυπο ISO09241-307.

ΠΡΟΕΙΔΟΠΟΙΗΣΗ:

Αυτός ο εξοπλισμός συμμορφώνεται με την Κλάση A του CISPR32. Σε ένα οικιστικό περιβάλλον, αυτός ο εξοπλισμός ενδέχεται να προκαλέσει ραδιοπαρεμβολές.

ΠΡΟΣΟΧΗ

Αυτή η συσκευή προορίζεται για χρήση σε περιβάλλοντα που είναι σχετικά απαλλαγμένα από ηλεκτρομαγνητικά πεδία.

Η χρήση αυτής της συσκευής κοντά σε πηγές ισχυρών ηλεκτρομαγνητικών πεδίων ή σε θέσεις όπου

ηλεκτρικός θόρυβος μπορεί να επικαλύψει τα σήματα εισόδου θα μπορούσε να προκαλέσει αυξομειώσεις της εικόνας και του ήχου ή παρεμβολές όπως θόρυβο.

Για να αποφύγετε την πιθανότητα ζημιάς σε αυτή τη συσκευή, κρατάτε τη μακριά από πηγές ισχυρών ηλεκτρομαγνητικών πεδίων.

ΟΔΗΓΙΕΣ ΑΣΦΑΛΕΙΑΣ ΓΙΑ ΜΠΑΤΑΡΙΕΣ

Όταν χρησιμοποιούνται σωστά, οι οικιακές μπαταρίες είναι μια ασφαλής και αξιόπιστη φορητή πηγή ρεύματος. Προβλήματα μπορούν να προκύψουν σε περίπτωση κακής χρήσης ή κακομεταχείρισης, με αποτέλεσμα διαρροή ή, σε ακραίες περιπτώσεις, φωτιά ή έκρηξη.

Παρακάτω αναφέρονται ορισμένες γενικές κατευθυντήριες γραμμές για την ασφαλή χρήση μπαταριών, που έχουν σχεδιαστεί για την εξάλειψη τέτοιων προβλημάτων.

- Προσέχετε να τοποθετείτε τις μπαταρίες σωστά, παρατηρώντας τις ενδείξεις συν και πλην πάνω στην μπαταρία και στη συσκευή. Η λανθασμένη τοποθέτηση μπορεί να προκαλέσει διαρροή, ή, σε ακραίες περιπτώσεις, φωτιά ή ακόμα και έκρηξη.
- Αντικαθιστάτε πάντα όλο το σετ μπαταριών ταυτόχρονα, προσέχοντας να μη χρησιμοποιείτε μαζί παλιές και νέες μπαταρίες ή μπαταρίες διαφορετικών τύπων, επειδή κάτι τέτοιο μπορεί να προκαλέσει διαρροή, ή, σε ακραίες περιπτώσεις, φωτιά ή ακόμα και έκρηξη.
- Φυλάσσετε τις μη χρησιμοποιούμενες μπαταρίες μέσα στη συσκευασία τους και μακριά από μεταλλικά αντικείμενα που μπορούν να προκαλέσουν βραχυκύκλωμα με αποτέλεσμα διαρροή, ή, σε ακραίες περιπτώσεις, φωτιά ή ακόμα και έκρηξη.
- Αφαιρείτε τις εξαντλημένες μπαταρίες από τον εξοπλισμό, και όλες τις μπαταρίες από εξοπλισμό που γνωρίζετε ότι δεν πρόκειται να χρησιμοποιηθεί για μεγάλο χρονικό διάστημα. Διαφορετικά, οι μπαταρίες μπορεί να παρουσιάσουν διαρροή και να προκαλέσουν ζημιά.
- Οι μπαταρίες δεν πρέπει να εκτίθενται σε υπερβολική θερμότητα, όπως άμεσο ηλιακό φως, φωτιά ή παρόμοια.
- Ποτέ μην απορρίπτετε μπαταρίες σε φωτιά ή μαζί με επικίνδυνα ή εύφλεκτα υλικά, επειδή κάτι τέτοιο μπορεί να προκαλέσει την έκρηξή τους. Παρακαλούμε να ανακυκλώνετε τις εξαντλημένες μπαταρίες, μην τις απορρίπτετε μαζί με τα κανονικά οικιακά απορρίμματα.
- Ποτέ μην επιχειρήσετε να επαναφορτίσετε τις κανονικές μη επαναφορτιζόμενες μπαταρίες, είτε σε φορτιστή είτε θερμαίνοντάς τις. Μπορεί να προκύψει

διαρροή, να προκληθεί φωτιά ή ακόμα και έκρηξη. Υπάρχουν ειδικές επαναφορτιζόμενες μπαταρίες οι οποίες φέρουν σχετική σαφή σήμανση.

- Επιβλέπετε τα παιδιά αν αλλάζουν μπαταρίες μόνα τους, για να διασφαλίσετε ότι τηρούν αυτές τις οδηγίες.
- Προσέχετε να μην καταποθεί η μπαταρία, Κίνδυνος Χημικών Εγκαυμάτων.
- Αυτό το προϊόν ή τα αξεσουάρ που συνοδεύουν το προϊόν μπορεί να περιέχουν μπαταρία τύπου κέρματος/κουμπιού. Αν καταποθεί η μπαταρία τύπου κέρματος/κουμπιού, μπορεί να προκαλέσει σοβαρά εσωτερικά εγκαύματα σε μόλις 2 ώρες και μπορεί να επιφέρει το θάνατο.
- Να θυμάστε ότι οι μικρές μπαταρίες τύπου κουμπιού, όπως αυτές που χρησιμοποιούνται σε ορισμένα βοηθήματα ακοής, παιχνίδια και άλλες συσκευές, μπορούν να καταποθούν εύκολα από μικρά παιδιά και αυτό μπορεί να είναι επικίνδυνο.
- Κρατάτε καινούργιες και χρησιμοποιημένες μπαταρίες μακριά από παιδιά.
- Να βεβαιώνετε ότι τα διαμερίσματα μπαταριών είναι κλεισμένα καλά. Αν το διαμέρισμα μπαταρίας δεν κλείνει με ασφάλεια, σταματήστε τη χρήση του προϊόντος και κρατήστε το μακριά από παιδιά.
- Ζητήστε άμεση ιατρική βοήθεια αν πιστεύετε ότι μπαταρίες ενδέχεται να έχουν καταποθεί η τοποθετηθεί μέσα σε οποιοδήποτε μέρος του σώματος.
- Αν υγρό μπαταρίας που έχει διαρρεύσει έρθει σε επαφή με το δέρμα ή τα ρούχα σας, ξεπλύνετε άμεσα και σχολαστικά την επηρεαζόμενη περιοχή. Αν έρθει σε επαφή με τα μάτια σας, ξεπλύνετε τα μάτια σας σχολαστικά αντί να τα τρίβετε και ζητήστε άμεσα ιατρική βοήθεια. Το υγρό που έχει διαρρεύσει από μπαταρία, αν μπει μέσα στο μάτι σας ή πέσει πάνω στα ρούχα σας μπορεί να προκαλέσει ερεθισμό του δέρματος ή να προξενήσει βλάβη στο μάτι σας.

ΠΡΟΣΟΧΗ

ΚΙΝΔΥΝΟΣ ΕΚΡΗΞΗΣ ΑΝ Η ΜΠΑΤΑΡΙΑ
ΑΝΤΙΚΑΤΑΣΤΑΘΕΙ ΜΕ ΜΠΑΤΑΡΙΑ
ΛΑΝΘΑΣΜΕΝΟΥ ΤΥΠΟΥ. ΑΠΟΡΡΙΨΤΕ ΤΙΣ
ΧΡΗΣΙΜΟΠΟΙΗΜΕΝΕΣ ΜΠΑΤΑΡΙΕΣ ΣΥΜΦΩΝΑ
ΜΕ ΤΙΣ ΟΔΗΓΙΕΣ.

Όταν χρησιμοποιείτε αυτή τη μονάδα, λαμβάνετε μέτρα ασφαλείας έναντι των παρακάτω συμβάντων.

- Διαρροή προσωπικών πληροφοριών σας μέσω αυτής της μονάδας
- Μη εξουσιοδοτημένη λειτουργία αυτής της μονάδας από κακόβουλο τρίτο μέρος

- Μη εξουσιοδοτημένη επέμβαση ή διακοπή της λειτουργίας από κακόβουλο τρίτο μέρος

Λαμβάνετε επαρκή μέτρα προστασίας.

- Ορίστε έναν κωδικό πρόσβασης για τον έλεγχο μέσω LAN και περιορίστε τους χρήστες που μπορούν να συνδεθούν.
- Κάνετε τον κωδικό σας πρόσβασης όσο το δυνατόν πιο δύσκολο να τον μαντέψει κάποιος.
- Αλλάζετε τον κωδικό πρόσβασής σας τακτικά.
- Η Panasonic Connect Co., Ltd. ή οι θυγατρικές της εταιρείας ποτέ δεν θα σας ζητήσουν απευθείας τον κωδικό πρόσβασής σας. Μην αποκαλύψετε τον κωδικό πρόσβασης σας σε περίπτωση που λάβετε τέτοια ερωτήματα.
- Το δίκτυο σύνδεσης πρέπει να προστατεύεται από ένα τείχος προστασίας (firewall) κλπ.
- Όταν πρόκειται να απορρίψετε το προϊόν, επαναφέρετε τα δεδομένα στην εργοστασιακή τους κατάσταση πριν το απορρίψετε.

Σχετικά με τα ασύρματα δίκτυα LAN

- Το πλεονέκτημα ενός ασύρματου LAN είναι ότι είναι εφικτή η ανταλλαγή πληροφοριών μεταξύ ενός υπολογιστή ή άλλου παρόμοιου εξοπλισμού και ενός σημείου πρόσβασης με χρήση ραδιοκυμάτων εφόσον είστε εντός εμβέλειας για τις αντίστοιχες εκπομπές ραδιοκυμάτων.

Εξ άλλου, επειδή τα ραδιοκύματα μπορούν να περάσουν μέσα από εμπόδια (όπως τοίχους) και είναι διαθέσιμα παντού εντός μιας ορισμένης εμβέλειας, μπορούν να προκύψουν προβλήματα του τύπου που αναφέρονται παρακάτω αν δεν γίνουν ρυθμίσεις σχετικά με την ασφάλεια.

- Ένα κακόβουλο τρίτο μέρος μπορεί σκόπιμα να παρακολουθεί και να εμφανίζει εκπεμπόμενα δεδομένα περιλαμβανομένων των περιεχομένων e-mail και προσωπικών πληροφοριών όπως το όνομα χρήστη σας, τον κωδικό πρόσβασης και/ή αριθμούς πιστωτικών καρτών.

- Ένα κακόβουλο τρίτο μέρος μπορεί να αποκτήσει πρόσβαση στο προσωπικό ή εταιρικό σας δίκτυο χωρίς εξουσιοδότηση και να ασκήσει τους ακόλουθους τύπους συμπεριφοράς.

Να ανακτήσει προσωπικές και/ή μυστικές πληροφορίες (διαρροή πληροφοριών)

Να διαδώσει ψευδείς πληροφορίες υποδουόμενο ένα

συγκεκριμένο άτομο (spoofing)

Να υποκαθιστά τις παρακολουθούμενες επικοινωνίες και να εκπέμπει λανθασμένα δεδομένα (αλλοίωση)

Να διαδίδει επιβλαβές λογισμικό όπως ένα ιό υπολογιστών και να προκαλέσει κατάρρευση των δεδομένων και/ή του συστήματός σας (κατάρρευση καθίσματος)

- Επειδή οι περισσότεροι προσαρμογείς ή τα σημεία πρόσβασης αυτόματου LAN διαθέτουν χαρακτηριστικά ασφαλείας για την αντιμετώπιση αυτών των προβλημάτων, μπορείτε να μειώσετε την πιθανότητα εμφάνισης αυτών των προβλημάτων κατά τη χρήση του προϊόντος πραγματοποιώντας τις κατάλληλες ρυθμίσεις ασφαλείας για τη συσκευή ασύρματου LAN.

- Ορισμένες συσκευές ασύρματου LAN ίσως να μην έχουν ρυθμιστεί για ασφάλεια αμέσως μετά την αγορά τους. Για μείωση της πιθανότητας εμφάνισης προβλημάτων ασφαλείας, πριν τη χρήση οποιωνδήποτε συσκευών ασύρματου LAN, βεβαιωθείτε να πραγματοποιήσετε οπωσδήποτε όλες τις ρυθμίσεις σχετικά με την ασφάλεια σύμφωνα με τις οδηγίες που παρέχονται στα εγχειρίδια χρήσης που συνοδεύουν τις συσκευές αυτές.

Ανάλογα με τις προδιαγραφές του ασύρματου LAN, ένα κακόβουλο τρίτο μέρος μπορεί να έχει τη δυνατότητα να παρακάμψει τις ρυθμίσεις ασφαλείας με ειδικά μέσα.

Παρακαλούμε να επικοινωνήσετε με την Panasonic Connect Co., Ltd. αν χρειάζεστε βοήθεια στο θέμα των ρυθμίσεων ασφαλείας ή άλλα παρόμοια.

Αν δεν μπορείτε να πραγματοποιήσετε μόνοι σας τις ρυθμίσεις ασφαλείας του ασύρματου LAN, παρακαλούμε να επικοινωνήσετε με το Κέντρο Υποστήριξης της Panasonic.

- Η Panasonic Connect Co., Ltd. ζητά από τους πελάτες να κατανοήσουν πλήρως τους κινδύνους από τη χρήση αυτού του προϊόντος χωρίς την πραγματοποίηση ρυθμίσεων ασφαλείας, και συνιστά ο πελάτης να πραγματοποιεί τις ρυθμίσεις ασφαλείας κατά την κρίση του και με δική του ευθύνη.

Τελική διάθεση

Για την τελική διάθεση του προϊόντος ρωτήστε την τοπική σας αρχή ή αντιπροσωπεία σχετικά με τις σωστές μεθόδους.

Σημάνσεις πάνω στο προϊόν

Τα σύμβολα που ακολουθούν χρησιμοποιούνται **πάνω στο προϊόν** για να επισημαίνουν περιορισμούς και προφυλάξεις καθώς και οδηγίες ασφαλείας. Κάθε εξήγηση θα πρέπει να λαμβάνεται υπόψη μόνον όπου το προϊόν φέρει τη σχετική σήμανση. Λαμβάνετε υπ' όψη σας αυτές τις πληροφορίες για λόγους ασφαλείας.



Προστατευτική σύνδεση γείωσης: Ο επισημαινόμενος ακροδέκτης προορίζεται για σύνδεση του προστατευτικού αγωγού γείωσης που σχετίζεται με την καλωδίωση τροφοδοσίας.



Ακροδέκτης υπό επικίνδυνη τάση: Ο ακροδέκτης (Οι ακροδέκτες) που επισημαίνεται(-ονται) είναι υπό επικίνδυνη τάση σε κανονικές συνθήκες λειτουργίας.

Οποιαδήποτε προβλήματα προκληθούν από κακή ρύθμιση από τον πελάτη οποιοδήποτε λογισμικού συμπεριλαμβανομένου του λειτουργικού συστήματος δεν καλύπτονται από την εγγύηση.

Ανάλογα με το μοντέλο που αγοράζεται, η πραγματική εμφάνιση του προϊόντος μπορεί να διαφέρει από τις εικόνες που χρησιμοποιήθηκαν στο παρόν εγχειρίδιο.

Για διατήρηση της συμμόρφωσης με τους κανονισμούς EMC χρησιμοποιείτε θωρακισμένα καλώδια για τη σύνδεση των εξής συνδέσμων:
Σύνδεσμος εισόδου HDMI, σύνδεσμος εισόδου D-Sub και σύνδεσμος εισόδου RS-232C.

Αναγνωρίσεις Εμπορικών Σημάτων

- Τα Microsoft, Windows, Internet Explorer και Microsoft Edge είναι κατατεθέντα εμπορικά σήματα ή εμπορικά σήματα της Microsoft Corporation στις Ηνωμένες Πολιτείες και/ή άλλες χώρες.
- Τα Mac, macOS και Safari είναι τα εμπορικά σήματα της Apple Inc. κατατεθέντα στις Ηνωμένες Πολιτείες και άλλες χώρες.

- Το PLink είναι ένα κατατεθέν ή εκκρεμές εμπορικό σήμα στην Ιαπωνία, τις Ηνωμένες Πολιτείες και άλλες χώρες και περιοχές.
- Τα HDMI, High-Definition Multimedia Interface και το λογότυπο HDMI είναι εμπορικά σήματα ή κατατεθέντα εμπορικά σήματα της HDMI Licensing Administrator, Inc. στις Ηνωμένες Πολιτείες και σε άλλες χώρες.
- Το JavaScript είναι ένα κατατεθέν εμπορικό σήμα ή εμπορικό σήμα της Oracle Corporation και των θυγατρικών της και συσχετιζόμενων εταιρειών στις Ηνωμένες Πολιτείες και/ή άλλες χώρες.
- Τα Crestron Connected, λογότυπο Crestron Connected, Crestron Fusion, Crestron RoomView και RoomView είναι εμπορικά σήματα ή κατατεθέντα εμπορικά σήματα της Crestron Electronics, Inc. στις Ηνωμένες Πολιτείες και/ή άλλες χώρες.
- Τα USB Type-C® και USB-C® είναι κατατεθέντα εμπορικά σήματα του USB Implementers Forum.

Ακόμα και αν δεν έχει γίνει ειδική αναφορά σχετικά με εταιρεία ή εμπορικά σήματα προϊόντων, αυτά τα εμπορικά σήματα έχουν τύχει πλήρους σεβασμού

Α ξ ε σ ο υ ά ρ π ο υ περιλαμβάνονται

- Τηλεχειριστήριο x 1: DPVF3279ZA/X1
- Αισθητήρας IR x 1: DPVF3415ZA/X1
- Υποδοχή αισθητήρα IR: DPVF3416ZA/X1
- Βίδα (για υποδοχή αισθητήρα IR)x2: DPVF3417ZA/X1 για 43/49/55/65/75ιντσών
- Βίδα (για υποδοχή αισθητήρα IR)x3: DPVF3882ZA/X1 για 98ιντσών
- Καλώδιο παροχής ρεύματος: DPVF3408ZA/X1 (ΗΠΑ) DPVF3409ZA/X1 (Η.Β.) DPVF3410ZA/X1 (Ευρ.) DPVF3411ZA/X1 (Αυστρ./Ν.Ζ.)
- Μπαταρίες x 2: Τύπου AA/R6/LR6
- Σφιγκτήρας καλωδίων x 3: DPVF3412ZA/X1
- Προσαρμογέας (dongle) Wi-Fi x 1: DPVF3413ZA/X1 για 98,86 ιντσών
- Καλώδιο επέκτασης (για προσαρμογέα Wi-Fi) x 1: DPVF3414ZA/X1 για 98,86 ιντσών
- Αποστάτης x 4: DPVF3499ZA/X1

- για 43,49,55SQE1W
- Βίδα για αποστάτη x 4: DPVF3500ZA/X1
για 43,49,55SQE1W
- Πλάκα (για υποδοχή αισθητήρα IR) x 1:
DPVF3524ZA/X1
για 86 ιντσών
DPVF3672ZA/X1
για 98 ιντσών

Πομπός τηλεχειρισμού Τροφοδοσία

DC 3 V (μπαταρίες μεγέθους AA
x 2)

Εμβέλεια Λειτουργίας

Περ. 7 m (22,9 ft)
(Όταν χρησιμοποιείται
απευθείας
μπροστά από τον αισθητήρα
τηλεχειρισμού)

Βάρος

Περ. 111 g (4 oz) περιλαμβ.
μπαταριών

Διαστάσεις (Π x Υ x Β)

51 mm x 27 mm x 161 mm /
2"x1,1"x6,4"

Προσοχή

- Φυλάσσετε τα μικρά μέρη με κατάλληλο τρόπο και κρατάτε τα μακριά από μικρά παιδιά.
- Οι αριθμοί ανταλλακτικών των αξεσουάρ υπόκεινται σε αλλαγή χωρίς ειδοποίηση. (Ο πραγματικός αριθμός ανταλλακτικού μπορεί να διαφέρει από αυτόν που αναφέρεται παραπάνω.)
- Σε περίπτωση που χάσατε αξεσουάρ, παρακαλούμε προμηθευτείτε τα από την τοπική σας αντιπροσωπεία. (Διατίθενται από την εξυπηρέτηση πελατών)
- Απορρίψτε τα υλικά συσκευασία αμέσως μετά την αφαίρεση των προϊόντων από αυτά.

Γενική άποψη

Μπροστινή πλευρά

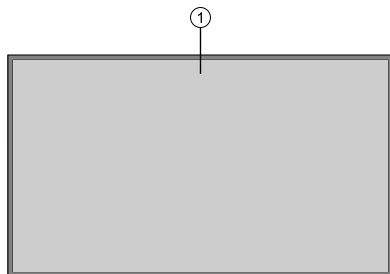

1. Οθόνη LCD

Πίσω πλευρά (1)

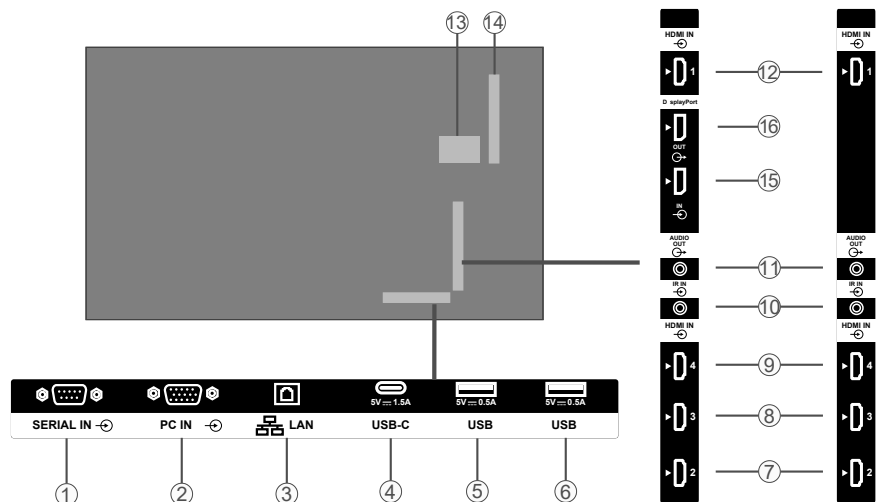

1. SERIAL IN (Σειριακή είσοδος)

2. PC IN (Είσοδος υπολογιστή)

3. LAN

4. USB-C

5. USB

6. USB

7. HDMI2 IN (Είσοδος HDMI 2)

8. HDMI3 IN (Είσοδος HDMI 3)

9. HDMI4 IN (Είσοδος HDMI 4)

10. IR IN (Είσοδος υπερέυθρων)

11. AUDIO OUT (Έξοδος Ήχου)

12. HDMI1 IN (Είσοδος HDMI 1)

13. Διαμέρισμα εσωτερικής USB

14. Σύνδεσμος για SLOT (Υποδοχή πλακέτας λειτουργιών) (Μόνο για SQE1W)

Σημείωση:

Σχετικά με τη συμβατή πλακέτα λειτουργιών, συμβουλευτείτε το κατάστημα όπου αγοράσατε το προϊόν.

15. DisplayPort IN (Εξοδος DisplayPort) (Μόνο για SQE1W)

Πίσω πλευρά (2)

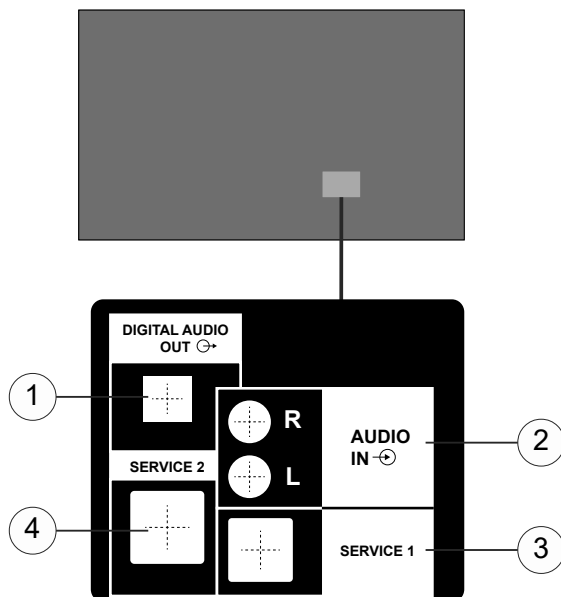

1. DIGITAL AUDIO OUT (Ψηφιακή έξοδος ήχου)
2. AUDIO IN (Είσοδος ήχου)
3. RJ12 (ΣΕΡΒΙΣ 1)
4. RJ12 (ΣΕΡΒΙΣ 2)

Σημείωση: Μη χρησιμοποιείτε τις συνδέσεις RJ12 εκτός από το προσωπικό σέρβις.

Κουμπιά χειρισμού πάνω στην οθόνη

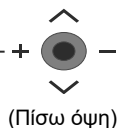
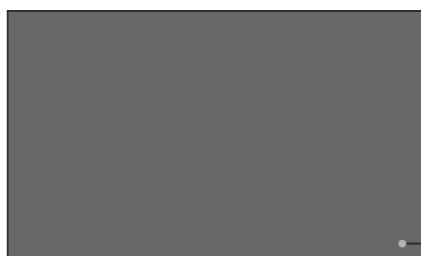

Για να ενεργοποιήσετε την οθόνη: Πιέστε το κέντρο του χειριστηρίου joystick προς τα μέσα και κρατήστε το πατημένο για λίγα δευτερόλεπτα - η οθόνη θα ενεργοποιηθεί.

Για να απενεργοποιήσετε την οθόνη: Πιέστε το κέντρο του χειριστηρίου joystick προς τα μέσα και κρατήστε το πατημένο για λίγα δευτερόλεπτα - η οθόνη θα μεταβεί σε κατάσταση αναμονής.

Για αλλαγή πηγής: Πιέστε το κέντρο του χειριστηρίου joystick προς τα μέσα και στην οθόνη θα εμφανιστεί η λίστα των πηγών. Μετακινηθείτε μέσα στις διαθέσιμες πηγές κινώντας το χειριστήριο joystick προς τα πάνω ή προς τα κάτω. Μετά την επιλογή της πηγής, κινήστε το χειριστήριο joystick "+"

Για αλλαγή έντασης ήχου: Αυξήστε την ένταση ήχου κινώντας το χειριστήριο joystick "+". Μειώστε την ένταση ήχου κινώντας το χειριστήριο joystick "-".

Σημείωση: Δεν μπορείτε να εμφανίσετε το Βασικό μενού OSD με το χειριστήριο joystick.

Σύνδεση του δέκτη IR

Πριν συνδέσετε την οθόνη στην παροχή ρεύματος δικτύου, συνδέστε τον παρεχόμενο δείκτη IR στην είσοδο IR στην οθόνη. Τοποθετήστε τον δέκτη IR ώστε να είναι στο οπτικό πεδίο του τηλεχειριστηρίου σας. Απλά χρησιμοποιείτε το τηλεχειριστήριο ενώ είναι στραμμένο προς τον δέκτη IR και αυτός θα μεταδίδει το σήμα ελέγχου στην οθόνη σας.

Σημείωση: Μην εκθέσετε την οθόνη σε άμεσο ηλιακό φως ή σε άλλη πηγή έντονου φωτός κατά τη χρήση της.

Διαφορετικά το τηλεχειριστήριο δεν θα λειτουργεί ή μπορεί να προκύψει δυσλειτουργία επειδή ο δέκτης IR της οθόνης χρησιμοποιεί υπέρυθρες ακτίνες.

Ενεργοποίηση/απενεργοποίηση της οθόνης

Μετά τη σύνδεση της οθόνης στο ρεύμα δικτύου, θέστε τον διακόπτη ενεργοποίησης/ απενεργοποίησης (On/Off) στη θέση "1". Η οθόνη θα μεταβεί σε κατάσταση Αναμονής. Πιέστε το πλήκτρο **Αναμονής** στο τηλεχειριστήριο ή πιέστε μέσα το κέντρο του χειριστηρίου joystick που βρίσκεται στην πίσω αριστερή πλευρά της οθόνης και κρατήστε το πατημένο για λίγα δευτερόλεπτα για να την ενεργοποιήσετε από κατάσταση αναμονής.

Πιέστε μέσα το κέντρο του χειριστηρίου joystick και κρατήστε το πατημένο για λίγα δευτερόλεπτα ή πιέστε το πλήκτρο Αναμονής στο τηλεχειριστήριο για να θέσετε την οθόνη σε κατάσταση αναμονής. Για να απενεργοποιήσετε την οθόνη, θέστε τον διακόπτη ενεργοποίησης/ απενεργοποίησης (On/Off) στη θέση "2".

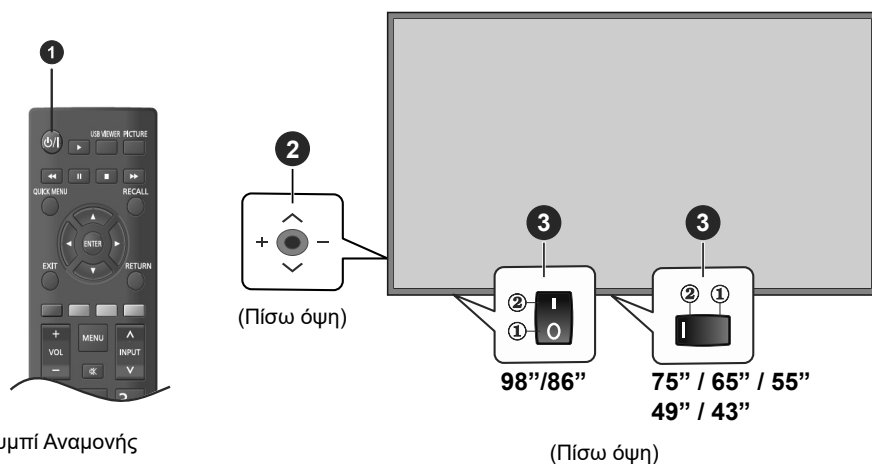

Κατάσταση LED	Κατάσταση της οθόνης
LED τροφοδοσίας αναμμένη Πράσινη	Τροφοδοσία ενεργή
LED τροφοδοσίας αναμμένη Κόκκινη	Τροφοδοσία ανενεργή (σε Αναμονή)
LED τροφοδοσίας Κόκκινη&Πράσινη (αργά)	Γίνεται εκκίνηση
LED τροφοδοσίας Κόκκινη&Πράσινη (γρήγορα)	Ενημέρωση λογισμικού

Αποστολή

Όταν ενεργοποιηθεί για πρώτη φορά η συσκευή, θα εμφανιστεί το μενού επιλογής γλώσσας. Επιλέξτε την επιθυμητή γλώσσα και πιάστε **ENTER**.

Στην οθόνη που ακολουθεί, ρυθμίστε την προτίμηση χώρας και πιάστε **ENTER** για να συνεχίσετε.

Σε αυτό το σημείο θα σας ζητηθεί να ορίσετε και να επιβεβαιώσετε έναν κωδικό PIN. Για ορισμένες επιλογές χώρας, ο PIN δεν μπορεί να τεθεί σε **0000**, σε αυτή την περίπτωση πρέπει να καταχωρίσετε έναν άλλο 4-ψήφιο συνδυασμό αριθμών. Αυτόν τον PIN πρέπει να τον καταχωρίσετε αν σας ζητηθεί να εισάγετε κωδικό PIN για οποιοδήποτε χειρισμό σε μενού αργότερα.

Κατόπιν θα εμφανιστεί το μενού ρύθμισης ονόματος χρήστη και κωδικού πρόσβασης.

Πατήστε την πολιτική κωδικού πρόσβασης για να ελέγξετε τα περιεχόμενα και πραγματοποιήστε κάθε ρύθμιση.

Στη συνέχεια θα εμφανιστεί το μενού **Ρυθμίσεις σήμανσης**. Με αυτό το μενού μπορούν να διαμορφωθούν οι επιλογές **Ορισμός ID**, **Προσανατολισμός OSD**, **Αυτόματη ενημέρωση λογισμικού**. Οι επιλογές **Όνομα μοντέλου**, **Αριθμός σειράς** και **Έκδοση λογισμικού** έχουν μόνο πληροφοριακό σκοπό. Αυτές θα είναι γκριζοσκιωμένες και μη επιλέξιμες. Μπορείτε επίσης να αποθηκεύσετε τα δεδομένα πληροφοριών μοντέλου της οθόνης σε μια συνδεδεμένη συσκευή USB χρησιμοποιώντας την επιλογή **Αποθήκευση πληροφοριών μοντέλου**. Μπορείτε επίσης να αντιγράψετε αρχεία βάσης δεδομένων από μια συνδεδεμένη συσκευή USB στην οθόνη χρησιμοποιώντας την επιλογή **Αντιγραφή από USB**. Ανατρέξτε στην ενότητα **Περιεχόμενα του Μενού Ρυθμίσεις Σήμανσης** για περισσότερες πληροφορίες σχετικά με τις επιλογές σε αυτό το μενού. Αφού έχουν ολοκληρωθεί οι ρυθμίσεις, επισημάνετε την επιλογή **Επόμενο** και πιάστε **ENTER** για να συνεχίσετε.

Σημείωση: Κάνετε ίδια την Έκδοση λογισμικού της πηγής και του προορισμού κλωνοποίησης. Κάνετε ίδιο το μοντέλο (CQE1W, SQE1W) της πηγής και του προορισμού κλωνοποίησης. Μετά την **Κλωνοποίηση από USB**, θα γίνει αυτόματη επανεκκίνηση αυτής της οθόνης.

Κατόπιν θα εμφανιστεί ο Τρόπος λειτουργίας οθόνης. Η λειτουργία ισχύος έχει τεθεί σε "Eco": Ενεργοποιήστε τη συσκευή με τον συνηθισμένο τρόπο όταν ενεργοποιηθεί η τροφοδοσία ρεύματος. Η λειτουργία ισχύος έχει τεθεί σε "Δραστηκή": Ενεργοποιεί γρήγορα τη συσκευή όταν ενεργοποιηθεί η τροφοδοσία ρεύματος. (Σημείωση) Όταν αυτή η λειτουργία έχει τεθεί σε "Δραστηκή", η κατανάλωση ρεύματος είναι αυξημένη σε κατάσταση αναμονής.

Κατόπιν θα εμφανιστεί η οθόνη **Επιλογή αυτόματης εκκίνησης**. Θα είναι διαθέσιμες οι επιλογές **CMS**, **Άνοιγμα προγράμματος περιήγησης** και **Απενεργοποιημένη**. Επισημάνετε την επιθυμητή επιλογή και πιάστε **ENTER** για να συνεχίσετε.

Στην οθόνη που ακολουθεί θα εμφανιστεί το μενού **Ρυθμίσεις Δικτύου/Internet**. Ανατρέξτε στην ενότητα **Συνδεσιμότητα** για να διαμορφώσετε μια ενσύρματη ή ασύρματη σύνδεση. Αν θέλετε η Οθόνη σας να καταναλώνει λιγότερο ρεύμα σε λειτουργία αναμονής, μπορείτε να απενεργοποιήσετε την επιλογή **Λειτουργία Αναμονής σε δίκτυο** θέτοντάς το σε **Κλειστό**. Αφού έχουν ολοκληρωθεί οι ρυθμίσεις επισημάνετε την επιλογή **Επόμενο** και πιάστε το πλήκτρο **ENTER** για να συνεχίσετε.

Η ρύθμιση **Αποστολή** ολοκληρώθηκε.

Για να επαναλάβετε αυτή τη διαδικασία και να πραγματοποιήσετε επαναφορά των ρυθμίσεων οθόνης στις εργοστασιακές προεπιλογές, εισέλθετε στο μενού **Ρυθμίσεις>Σήμανση**, επισημάνετε το στοιχείο **Αποστολή** και πιάστε **ENTER**. Θα σας ζητηθεί να εισάγετε τον κωδικό PIN που ορίσατε κατά τη ρύθμιση Αποστολή. Αν εισάγετε τον σωστό κωδικό PIN, θα εμφανιστεί ένα μήνυμα επιβεβαίωσης που σας ρωτά αν θέλετε να διαγράψετε όλες τις ρυθμίσεις και να πραγματοποιήσετε επαναφορά στην οθόνη. Επιλέξτε **Ναι** και πιάστε **ENTER** για να επιβεβαιώσετε.

Σημείωση: Μην απενεργοποιήσετε την οθόνη κατά την αρχικοποίηση της Αποστολής. Σημειώστε ότι, ανάλογα με την επιλογή χώρας, ορισμένες επιλογές ίσως να μην είναι διαθέσιμες.

Σημείωση: Αν ξεχάσετε τον κωδικό PIN, επικοινωνήστε με την εταιρεία σέρβις.

Σημείωση: Αν ξεχάσετε τον κωδικό PIN, επικοινωνήστε με την εταιρεία σέρβις.

Σημείωση: Η αρχική τιμή των κωδικών PIN είναι "0000".

Προδιαγραφές πομπού ασύρματου LAN

Περιοχές συχνότητων	Μέγ. Ισχύς εξόδου
2400 - 2483,5 MHz (CH1-CH13)	< 100 mW
5150 - 5250 MHz (CH36 - CH48)	< 200 mW
5250 - 5350 M Hz (CH52 - CH64)	< 200 mW
5470 - 5725 M Hz (CH100 - CH140)	< 200 mW

Περιορισμοί βάσει χώρας

Αυτή η συσκευή προορίζεται για οικιακή χρήση και χρήση γραφείου σε όλες τις χώρες της ΕΕ (και άλλες χώρες που ακολουθούν τη σχετική οδηγία ΕΕ) χωρίς κανένα περιορισμό εκτός από τις χώρες που αναφέρονται παρακάτω.

Χώρα	Περιορισμός
Βουλγαρία	Απαιτείται γενική εξουσιοδότηση για χρήση σε εξωτερικό χώρο και για υπηρεσίες κοινού
Ιταλία	Αν χρησιμοποιείται εκτός του ιδιωτικού χώρου, απαιτείται γενική εξουσιοδότηση
Ελλάδα	Χρήση σε εσωτερικό χώρο μόνο για τη ζώνη 5470 MHz έως 5725 MHz
Λουξεμβούργο	Απαιτείται γενική εξουσιοδότηση για δίκτυο και παροχή υπηρεσιών (όχι για φάσμα συχνοτήτων)
Νορβηγία	Η ραδιοεκπομπή απαγορεύεται για τη γεωγραφική περιοχή εντός ακτίνας 20 χιλιομέτρων από το κέντρο του Ny-Ålesund
Ρωσική Ομοσπονδία	Χρήση μόνο σε εσωτερικό χώρο
Ισραήλ	Ζώνη συχνοτήτων 5 GHz μόνο για την περιοχή 5180 MHz-5320 MHz

Οι απαιτήσεις για οποιαδήποτε χώρα μπορεί να αλλάξουν οποιαδήποτε στιγμή. Συνιστάται ο χρήστης να συμβουλευτεί τις τοπικές αρχές σχετικά με την τρέχουσα κατάσταση των εθνικών τους κανονισμών σχετικά με τα ασύρματα δίκτυα LAN στη ζώνη συχνοτήτων 5 GHz.

Στερέωση του αισθητήρα IR

Τοπίο

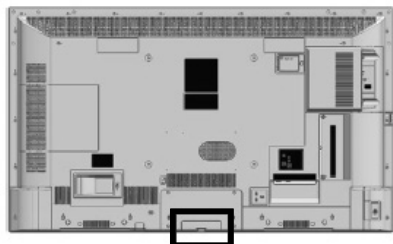

Πορτρέτο

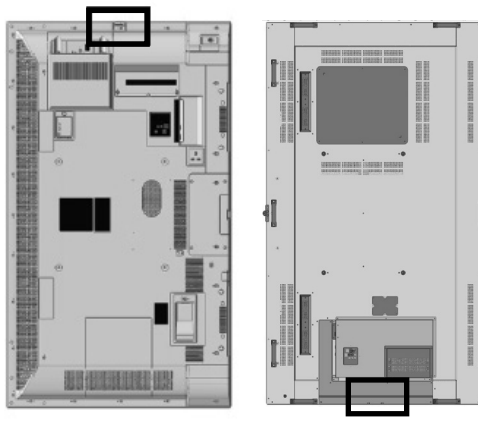

SQE1W
/86SQE1WA
/98CQE1W

Μόνο για 86SQE1W

43/49/55/65/75 ίντσα

1. Στερεώστε τον αισθητήρα στη βάση.
2. Σφίξτε δύο βίδες που περιλαμβάνονται στη σακούλα αξεσουάρ.

3. Συνδέστε το καλώδιο αισθητήρα στο IR IN



Αισθητήρας



Κάτοχος

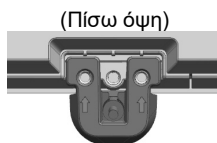

(Πίσω όψη)



(Εμπρόσθια όψη)

86 ίντσα

Σύνδεση αισθητήρα και συγκράτησης

1. Αφαιρέστε τις πέντε βίδες.

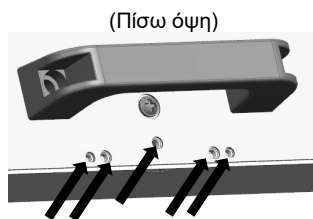

2. Σφίξτε δύο βίδες στην πλάκα.

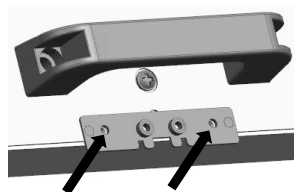

3. Στερεώστε τον αισθητήρα στη βάση.

4. Σφίξτε δύο βίδες στη βάση.

5. Συνδέστε το καλώδιο του αισθητήρα στο IR IN.

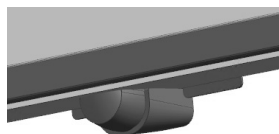
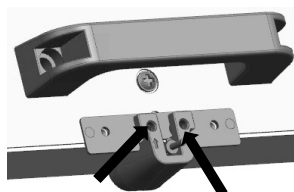

(Εμπρόσθια όψη)



Πλάκα

98 ίντσα

Σύνδεση αισθητήρα και συγκράτησης

1. Αφαιρέστε τη βίδα και μην τη χρησιμοποιήσετε.

2. Σφίξτε τη βίδα που περιλαμβάνεται στη βοηθητική σακούλα στην πλάκα.

3. Στερεώστε τον αισθητήρα στη βάση.

4. Σφίξτε δύο βίδες που περιλαμβάνονται στη θήκη αξεσουάρ στη βάση.

5. Συνδέστε το καλώδιο του αισθητήρα στο IR IN.

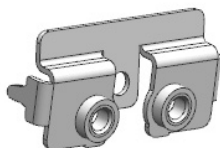

Πλάκα

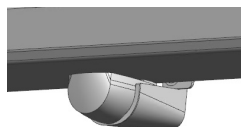
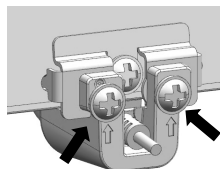
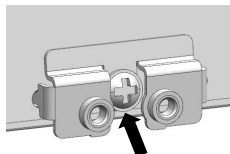
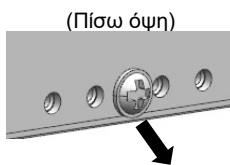

(Εμπρόσθια όψη)

Στερέωση του προσαρμογέα (dongle) Wi-Fi

Μοντέλο 98/86 ίντσών

1. Αφαιρέστε το χαρτί της ταινίας νεοκρο.
2. Στερεώστε τον προσαρμογέα (dongle) Wi-Fi στο πίσω κάλυμμα.
3. Συνδέστε το καλώδιο επέκτασης στον προσαρμογέα (dongle) Wi-Fi και σε οποιαδήποτε από τις δύο θύρες USB.

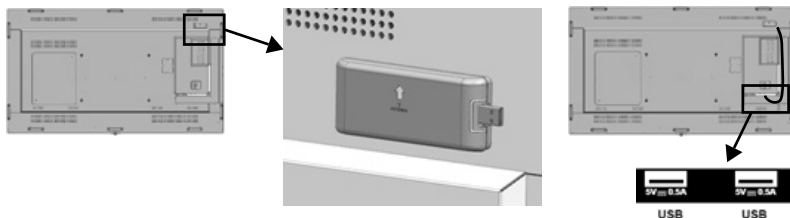

Свържете към всеки USB терминал

Σύνδεση της λειτουργίας SLOT (Υποδοχής πλακέτας λειτουργιών)

(Για SQE1W)

1. Αφαιρέστε τις δύο βίδες και το κάλυμμα της κύριας μονάδας SLOT (Υποδοχής πλακέτας λειτουργιών).
2. Εισάγετε την πλακέτα λειτουργιών στην υποδοχή πλακέτας της κύριας μονάδας.
3. Σφίξτε τις δύο βίδες.

Πλακέτα λειτουργιών μικρού πλάτους

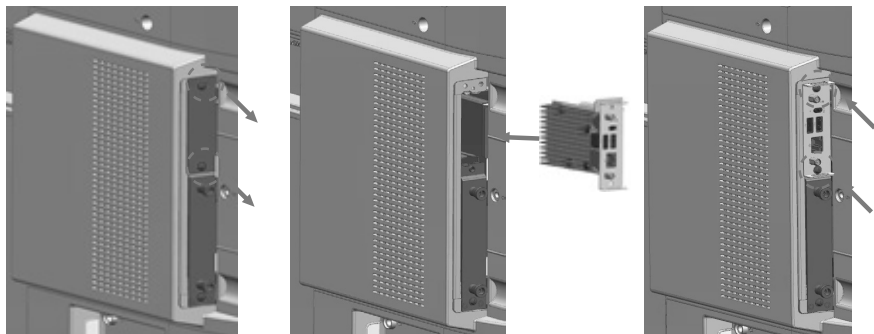

Πλακέτα λειτουργιών μεγάλου πλάτους

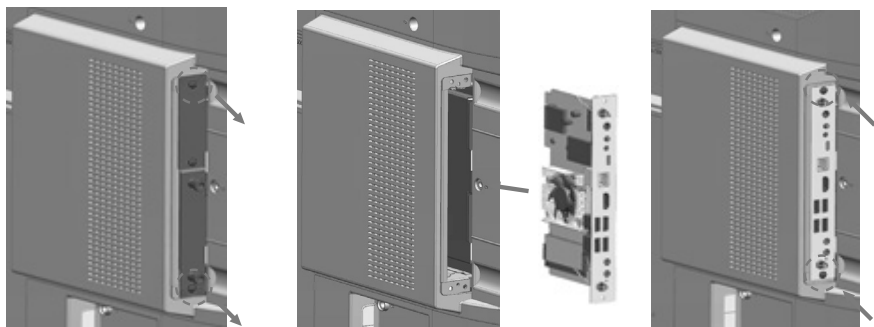

Σημείωση: Πριν τη σύνδεση ή την αφαίρεση της πλακέτας λειτουργιών, βεβαιωθείτε να απενεργοποιήσετε την τροφοδοσία της θύνης και να αφαιρέσετε το φως ρευματοληψίας από την πρίζα.

Επισημάνσεις Προσοχής κατά τη μετακίνηση

Η οθόνη διαθέτει λαβές για μεταφορά. Κρατάτε τις λαβές κατά τη μετακίνηση.

Μοντέλο 98/86
ιντσών

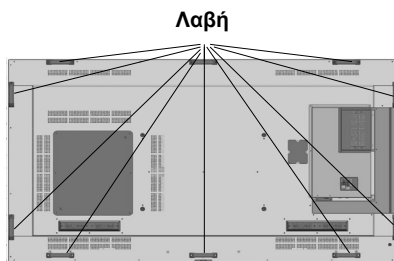

Μοντέλο 75
ιντσών

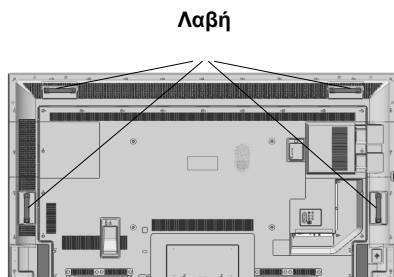

Σημείωση

- Μην κρατάτε άλλα μέρη εκτός από τις λαβές.
(Μοντέλο 98 ιντσών, μοντέλο 86 ιντσών, μοντέλο 75 ιντσών)
- Χρειάζεται ο ακόλουθος αριθμός ατόμων για τη μεταφορά αυτής της μονάδας.
Μοντέλο 98 ιντσών, μοντέλο 86 ιντσών: 4 ή περισσότερα
Μοντέλο 75 ιντσών, μοντέλο 65 ιντσών, μοντέλο 55 ιντσών, μοντέλο 49 ιντσών, μοντέλο 43 ιντσών: 2 ή περισσότερα
Αν δεν τηρηθεί αυτό, η μονάδα μπορεί να πέσει, με αποτέλεσμα τραυματισμό.
- Όταν μεταφέρετε τη μονάδα, διατηρείτε το πάνελ υγρών κρυστάλλων σε όρθια θέση.
Η μεταφορά της μονάδας με την επιφάνεια του πάνελ υγρών κρυστάλλων στραμμένη προς τα πάνω ή κάτω, μπορεί να προκαλέσει παραμόρφωση του πάνελ ή εσωτερική ζημιά.
- Μην κρατάτε την πάνω, κάτω, δεξιά και αριστερή πλευρά του πλαισίου ή τις γωνίες τη μονάδας.
Μην κρατάτε την μπροστινή επιφάνεια του πάνελ υγρών κρυστάλλων.
Επίσης, μη χτυπάτε αυτά τα μέρη της συσκευής. Αν το κάνετε, μπορεί να προκληθεί ζημιά στη στο πάνελ υγρών κρυστάλλων. Επίσης, το πάνελ μπορεί να ραγίσει, με αποτέλεσμα τραυματισμό.

ΠΡΟΣΟΧΗ για το ΚΑΛΩΔΙΟ AC

Μοντέλο 86-43
ιντσών

Πίσω πλευρά της μονάδας

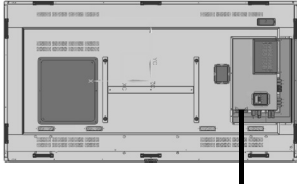

Στερέωση καλωδίου AC

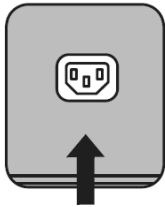

Καλώδιο AC
(Παρέχεται)

Συνδέστε τον σύνδεσμο στη μονάδα οθόνης.

Μοντέλο 86
ιντσών

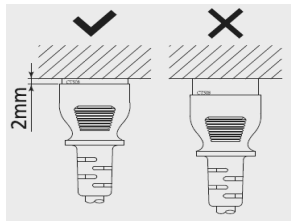

Μοντέλο 75
ιντσών

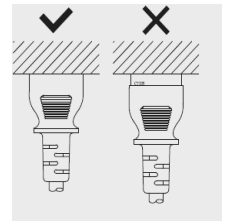

Μοντέλο 65/55/49/43
ιντσών

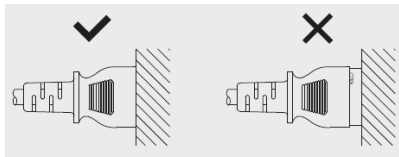

Σημείωση

- Όταν αποσυνδέετε το καλώδιο AC, να βεβαιώνετε απόλυτα να αποσυνδέετε πρώτα το φως του καλωδίου AC στην πρίζα.
- Το παρεχόμενο Καλώδιο AC προορίζεται για αποκλειστική χρήση με αυτή τη μονάδα. Μην το χρησιμοποιείτε για οποιονδήποτε άλλο σκοπό.

Μοντέλο 98 ιντσών

1. Επιβεβαιώστε ότι έχει ανυψωθεί η υποδοχή καλωδίου ρεύματος ώστε να μπορεί να εισαχθεί το καλώδιο ρεύματος. (Εικ. 1)
2. Κατόπιν εισάγετε τον σύνδεσμο πλήρως στη σωστή κατεύθυνση. (Εικ. 2)
3. Χαμηλώστε την υποδοχή καλωδίου ρεύματος. (Εικ. 3)
4. Πιέστε προς τα κάτω την υποδοχή καλωδίου ρεύματος έως ότου το άκρο της υποδοχής καλωδίου ρεύματος κουμπώσει στο καλώδιο ρεύματος για να ασφαλίσει το καλώδιο ρεύματος. (Εικ. 4)

Σημείωση: Όταν πιέζετε προς τα κάτω και κουμπώνετε την υποδοχή καλωδίου AC πάνω στο καλώδιο AC, κρατήστε το καλώδιο AC από την αντίθετη πλευρά για να αποφύγετε την εφαρμογή υπερβολικής δύναμη στον ακροδέκτη <AC IN>. (Εικ. 5)

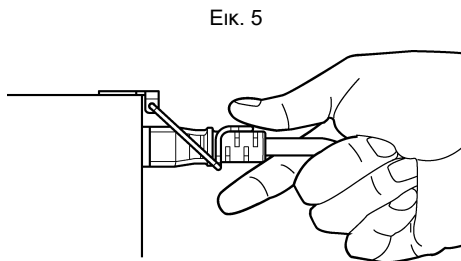
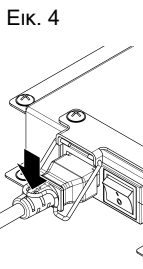
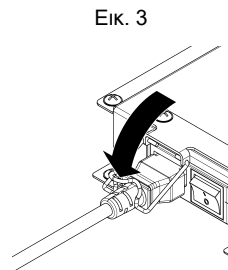
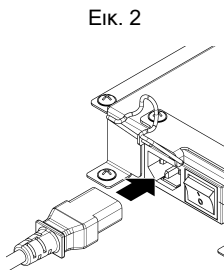
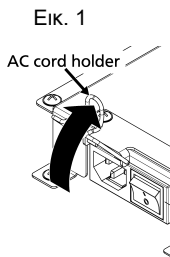

Πώς να αποσυνδέσετε το καλώδιο AC

1. Ανυψώστε την υποδοχή καλωδίου ρεύματος που στερεώνει το καλώδιο AC. (Εικ. 1)
2. Ενώ κρατάτε τη θήκη του καλωδίου τροφοδοσίας, τραβήξτε έξω το καλώδιο AC από τον ακροδέκτη <AC IN> της οθόνης. (Εικ. 2)

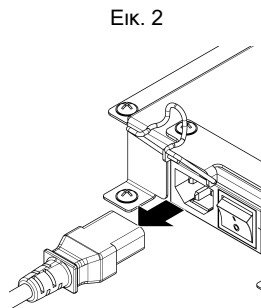
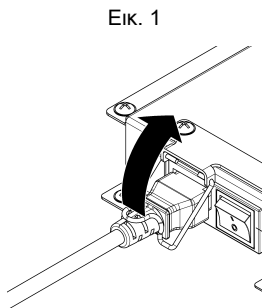

Τηλεχειριστήριο

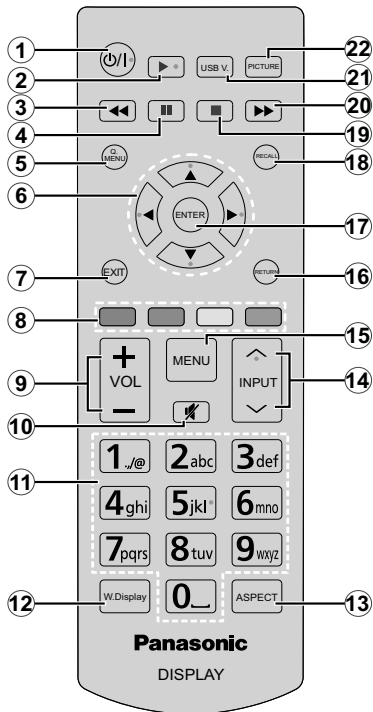

- 1. Αναμονή:** Ενεργοποίηση / απενεργοποίηση της οθόνης
- 2. Αναπαραγωγή:** Έναρξη αναπαραγωγής του επιλεγμένου πολυμέσου
- 3. Ταχεία επαναφορά:** Κίνηση των καρέ προς τα πίσω σε πολυμέσα όπως ταινίες
- 4. Παύση:** Προσωρινή διακοπή του πολυμέσου που αναπαράγεται
- 5. Γρήγορο μενού (QUICK):** Εμφάνιση των μενού ρύθμισης εικόνας, ήχου και συστήματος
- 6. Πλήκτρα κατεύθυνσης:** Χρήση για τους χειρισμούς σε οθόνες μενού, περιεχόμενα κλπ.
- 7. Έξοδος (EXIT):** Κλείσιμο και έξοδος από τα εμφανιζόμενα μενού ή επιστροφή στην προηγούμενη οθόνη
- 8. Έγχρωμα πλήκτρα:** Για τις λειτουργίες των έγχρωμων πλήκτρων ακολουθήστε τις οδηγίες στην οθόνη
- 9. Ένταση Ήχου (VOL) +/-:** Αύξηση ή μείωση της έντασης ήχου
- 10. Σίγαση ήχου:** Πλήρης απενεργοποίηση της έντασης ήχου της οθόνης
- 11. Αριθμητικά πλήκτρα:** Εισαγωγή ενός αριθμού ή γράμματος στο πλαίσιο κειμένου στην οθόνη.
- 12. Ασύρματη οθόνη (WIRELESS DISPLAY):** Άνοιγμα της οθόνης σύνδεσης ασύρματης οθόνης

- 13. Αναλογία διαστάσεων (ASPECT):** Αλλαγής της αναλογίας διαστάσεων της εικόνας στην οθόνη
- 14. Είσοδος (INPUT):** Αλλαγή της εισόδου για εμφάνιση στην οθόνη
- 15. Μενού (MENU):** Εμφάνιση του κύριου μενού
- 16. Επιστροφή (RETURN):** Επιστροφή στην προηγούμενη οθόνη
- 17. Εισαγωγή (ENTER):** Επιβεβαίωση των επιλογών του χρήστη
- 18. Ανάκληση (RECALL):** Εμφάνιση πληροφοριών σχετικά με το περιεχόμενο που εμφανίζεται στην οθόνη
- 19. Διακοπή:** Σταμάτημα του πολυμέσου που αναπαράγεται
- 20. Ταχεία προώθηση:** Κίνηση των καρέ προς τα εμπρός σε πολυμέσα όπως ταινίες
- 21. Επισκόπηση USB (USB VIEWER):** Άνοιγμα της οθόνης Επισκόπησης μέσω USB
- 22. Εικόνα (PICTURE):** Εναλλαγή μεταξύ τύπων εικόνας

Τοποθέτηση των μπαταριών στο τηλεχειριστήριο

Αφαιρέστε το πίσω κάλυμμα για να αποκαλύψετε το διαμέρισμα μπαταρίας. Τοποθετήστε δύο μπαταρίες μεγέθους **AA**. Βεβαιωθείτε ότι οι ενδείξεις (+) και (-) συμφωνούν (προσέξτε τη σωστή πολικότητα). Μην χρησιμοποιείτε μαζί παλιές και νέες μπαταρίες. Να αντικαθίστανται μόνο με ίδιου ή ισοδύναμου τύπου. Τοποθετήστε πάλι το κάλυμμα.

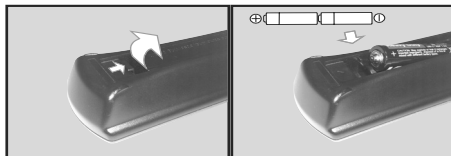

Προδιαγραφές

Αρ. Μοντέλου

Μοντέλο 98 ιντσών	:	TH-98SQE1W TH-98CQE1W
Μοντέλο 86 ιντσών	:	TH-86SQE1W/WA TH-86CQE1W
Μοντέλο 75 ιντσών	:	TH-75SQE1W TH-75CQE1W
Μοντέλο 65 ιντσών	:	TH-65SQE1W TH-65CQE1W
Μοντέλο 55 ιντσών	:	TH-55SQE1W TH-55CQE1W
Μοντέλο 49 ιντσών	:	TH-49SQE1W TH-49CQE1W
Μοντέλο 43 ιντσών	:	TH-43SQE1W TH-43CQE1W

Κατανάλωση ρεύματος

Μοντέλο 98 ιντσών	:	TH-98SQE1W 703 W (6,9-3,4A) TH-98CQE1W 650W (6,4-3,2A)
Μοντέλο 86 ιντσών	:	TH-86SQE1W/WA 364 W (3,6-1,8 A) TH-86CQE1W 364 W (3,6-1,8 A)
Μοντέλο 75 ιντσών	:	TH-75SQE1W 334W (3,3-1,7A) TH-75CQE1W 307W (3,0-1,5A)
Μοντέλο 65 ιντσών	:	TH-65SQE1W 281W (2,8-1,4A) TH-65CQE1W 224W (2,3-1,1A)

Μοντέλο 55 ιντσών

: TH-55SQE1W 197 W
(1,9-0,9 A)
TH-55CQE1W 135 W
(1,3-0,7 A)

Μοντέλο 49 ιντσών

: TH-49SQE1W 186W
(1,8-0,9 A)
TH-49CQE1W 115W
(1,1-0,6A)

Μοντέλο 43 ιντσών

: TH-43SQE1W 172W
(1,7-0,8A)
TH-43CQE1W 111W
(1,1-0,6A)

Για όλα τα μοντέλα

Απενεργοποίηση με τον γενικό διακόπτη
τροφοδοσίας 0 W

Κατάσταση αναμονής 0,5 W

Αρ. εικονοστοιχείων

8.294.400

(3840 (οριζόντια) x 2160 (κάθετα))

Διαστάσεις (Π x Υ x Β)

Μοντέλο 98 ιντσών

98SQE1W:2216x1271x99 (πάνω μέρος παξιμαδιού
VESA:91)

(περιλαμβανομένου αισθητήρα τηλεχειρισμού:
1288mm)

87,25" x 50,02"x 3,87" (πάνω μέρος παξιμαδιού
VESA:3,55")

(περιλαμβανομένου αισθητήρα τηλεχειρισμού:
50,67")

98CQE1W:2216x1271x91

(περιλαμβανομένου αισθητήρα τηλεχειρισμού:
1288mm)

87,25" x 50,02"x 3,55"

(περιλαμβανομένου αισθητήρα τηλεχειρισμού:
50,67")

Μοντέλο 86 ιντσών

86SQE1W/WA:1929x1100x81 (πάνω μέρος
παξιμαδιού VESA:55)

(περιλαμβανομένου αισθητήρα τηλεχειρισμού: 1116
mm)

75,91" x 43,28" x 3,16" (πάνω μέρος παξιμαδιού VESA:2,15")

(περιλαμβανομένου αισθητήρα τηλεχειρισμού: 43,94")

86CQE1W:1929x1100x80 (πάνω μέρος παξιμαδιού VESA:55)

(περιλαμβανομένου αισθητήρα τηλεχειρισμού: 1116 mm)

75,91" x 43,28" x 3,13" (πάνω μέρος παξιμαδιού VESA:2,15")

(περιλαμβανομένου αισθητήρα τηλεχειρισμού: 43,94")

Μοντέλο 75 ιντσών

1684 x 968 x 100 (πάνω μέρος παξιμαδιού VESA:73)

(περιλαμβανομένου αισθητήρα τηλεχειρισμού: 984mm)

66,28" x 38,09" x 3,92" (πάνω μέρος παξιμαδιού VESA:2,89")

(περιλαμβανομένου αισθητήρα τηλεχειρισμού: 38,74")

Μοντέλο 65 ιντσών

65SQE1W: 1460x842x96/ 57,46" x 33,12" x 3,77"

(περιλαμβανομένου αισθητήρα τηλεχειρισμού: 859mm/ 33,82")

65CQE1W: 1460x842x80 / 57,46" x 33,12"x3,15"

(περιλαμβανομένου αισθητήρα τηλεχειρισμού: 859mm/ 33,82")

Μοντέλο 55 ιντσών

55SQE1W: 1239x712x104/ 48,75" x 28,02" x 4,09"

(περιλαμβανομένου αισθητήρα τηλεχειρισμού: 730mm/ 28,74")

55CQE1W: 1239x712x87/ 48,75" x 28,02" x 3,43"

(περιλαμβανομένου αισθητήρα τηλεχειρισμού: 730mm/ 28,74")

Μοντέλο 49 ιντσών

49SQE1W: 1102x635x105/ 43,37" x 24,98" x 4,11"

(περιλαμβανομένου αισθητήρα τηλεχειρισμού: 652mm/ 25,67")

49CQE1W: 1102x635x85/ 43,37" x 24,98" x 3,35"

(περιλαμβανομένου αισθητήρα τηλεχειρισμού: 652mm/ 25,67")

Μοντέλο 43 ιντσών

43SQE1W: 966x558x106/ 38,01" x 21,94" x 4,17"

(περιλαμβανομένου αισθητήρα τηλεχειρισμού: 576 mm/ 22,68")

43CQE1W: 966x558x86 /38,01" x 21,94" x 3,39"

(περιλαμβανομένου αισθητήρα τηλεχειρισμού: 576 mm/ 22,68")

Βάρος

Μοντέλο 98 ιντσών

98SQE1W: 99,8 kg / 220,1 lbs καθαρό

98CQE1W: 99,4 kg / 219,2 lbs καθαρό

Μοντέλο 86 ιντσών

86SQE1W/WA: 62,9 kg / 138,7 lbs καθαρό

86CQE1W: 61,7 kg / 136,1 lbs καθαρό

Μοντέλο 75 ιντσών

75SQE1W: 37,4 kg / 82,5 lbs καθαρό

75CQE1W: 36,8 kg / 81,2 lbs καθαρό

Μοντέλο 65 ιντσών

65SQE1W: 25,8 kg / 56,9 lbs καθαρό

65CQE1W: 25,2 kg / 55,6 lbs καθαρό

Μοντέλο 55 ιντσών

55SQE1W: 17,2 kg / 38,0 lbs καθαρό

55CQE1W: 16,2 kg / 35,8 lbs καθαρό

Μοντέλο 49 ιντσών

49SQE1W:13,0 kg / 28,7 lbs καθαρό

49CQE1W:12,6 kg / 27,8 lbs καθαρό

Μοντέλο 43 ιντσών

43SQE1W: 10,3 kg / 22,7 lbs καθαρό

43CQE1W: 9,9 kg /21,9 lbs καθαρό

Τροφοδοσία

110 - 240 V ~ (110 – 240 V εναλλασσόμενο ρεύμα), 50/60 Hz

Συνθήκες λειτουργίας

Θερμοκρασία

0 °C – 40 °C (32 °F – 104 °F)*1, 3

Θερμοκρασία περιβάλλοντος για χρήση αυτής της μονάδας

- Κατά τη χρήση της μονάδας σε υψόμετρο μικρότερο των 1400 m (4593 ft) από την επιφάνεια της θάλασσας: 0 °C έως 40 °C (32 °F έως 104 °F)
- Κατά τη χρήση της μονάδας σε μεγάλα υψόμετρα (πάνω από 1400 m (4593 ft) αλλά κάτω από 2800 m (9186 ft) από την επιφάνεια της θάλασσας): 0 °C έως 35 °C (32 °F έως 95 °F)

Μην εγκαταστήσετε τη μονάδα σε υψόμετρο άνω των 2800m (9186 ft) από την επιφάνεια της θάλασσας

Υγρασία

20% – 80% (μη συμπυκνούμενη)

Χρόνος Λειτουργίας

24 ώρες/ημέρα (SQE1W/WA, 98CQE1W)

16 ώρες/ημέρα (86/75/65/55/49/43CQE1W)

Ήχος

Μοντέλο 98 ιντσών	Μοντέλο 86 ιντσών	Μοντέλο 75 ιντσών
----------------------	----------------------	----------------------

24 W [12 W + 12 W]) (10% THD)

Μοντέλο 65 ιντσών	Μοντέλο 55 ιντσών	Μοντέλο 49 ιντσών	Μοντέλο 43 ιντσών
----------------------	----------------------	----------------------	----------------------

16 W [8 W + 8 W])(10% THD)

Θύρες Σύνδεσης

Είσοδος HDMI 2.0 1,2,3,4

Σύνδεσμος τύπου A x 4 (Υποστηρίζει 4K)

Συμβατότητα με HDCP 2.2

Σήμα ήχου: Γραμμικό PCM (Συχνότητα δειγματοληψίας

48 kHz, 44,1 kHz, 32 kHz)

PC IN (Είσοδος υπολογιστή)

Mini D-Sub 15 ακροδεκτών (Συμβατότητα με DDC2B) x 1

RGB: 0,7 Vp-p(75 Ω)

HD/VD: TTL (Υψηλής σύνθετης αντίστασης)

USB

Σύνδεσμος USB TYPE A x 3, DC 5 V/μέγ. 0,5 A

Σύνδεσμος USB TYPE C x 1, DC

5 V/μέγ. 1,5 A

Audio IN (Είσοδος ήχου)

Υποδοχή βύσματος x 2(L/R) 0,5 Vrms

Audio OUT (Έξοδος ήχου)

Υποδοχή στερεοφωνικού μίνι βύσματος (M3) X1, 0,5 V rms

Έξοδος: Μεταβλητή (-∞~0 dB)

(1 kHz 0 dB είσοδος, 10 kΩ φορτίο)

Serial IN (Σειριακή είσοδος)

Θύρα εξωτερικού ελέγχου

D-sub 9 ακροδεκτών x 1

Συμβατότητα με RS232C

LAN

RJ45 x 1

Για σύνδεση δικτύου, συμβατότητα με PLink

Μέθοδος επικοινωνίας: RJ45, 10BASE-T/100BASE-TX

IR IN (Είσοδος υπερέθρων)

Υποδοχή στερεοφωνικού μίνι βύσματος (M3)

Θύρα οπτικής εξόδου SPDIF

DisplayPort 1.2a IN (Μόνο για SQE1W)

Θύρα DisplayPort x 1

Συμβατότητα με HDCP 1.3

Σήμα ήχου: Γραμμικό PCM (Συχνότητα δειγματοληψίας:

48 kHz, 44,1 kHz, 32 kHz)

Έξοδος DisplayPort 1.2a (Μόνο για SQE1W)

Θύρα DisplayPort x 1

Συμβατότητα με HDCP 1.3

Παροχή ρεύματος για SLOT (Υποδοχή πλακέτας λειτουργιών) (Μόνο για SQE1W)

12 V x μέγ. 3,5 A

Θύρα RJ12 (Σέρβις 1) Μόνο για χρήση σέρβις

Θύρα RJ12 (Σέρβις 2) Μόνο για χρήση σέρβις

Σημείωση

- Ο σχεδιασμός και οι προδιαγραφές υπόκεινται σε αλλαγή χωρίς προειδοποίηση. Οι αναφερόμενες τιμές βάρους και διαστάσεων είναι κατά προσέγγιση.

Στερέωση της οθόνης

Διαστάσεις για βάση τοίχου VESA

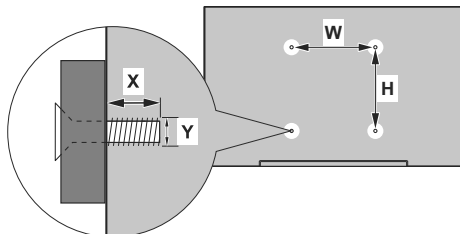

Ίντσες	Μεγέθη μοτίβου οπών (mm)		Μεγέθη Βιδών	Σπειρώμα (Y)
	W	H	μέγ. (mm)	
98"	800	400	12	M8
86"	600	400	12	M8
75"	600	400	10	M8
65"	400	400	10	M6
55"	400	200	13	M6
49"	200	200	12	M6
43"	200	200	9	M6

Επισημάνσεις Προσοχής κατά τη στερέωση βάσης τοίχου και στηρίγματος

Για 55SQE1,49SQE1,43SQE1

Υπάρχει ένα κυρτό σχήμα κοντά στις οπές VESA στο πίσω κάλυμμα. Κατά τη σύνδεση βάσης τοίχου ή στηρίγματος, εισάγετε τους αποστάτες μεταξύ τους.

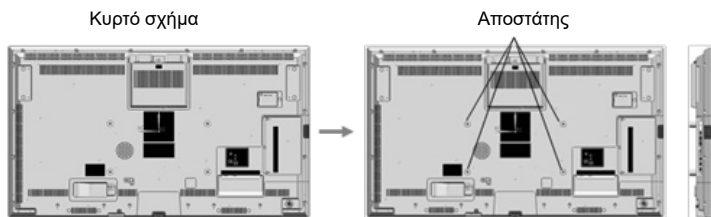

Σημείωση: Για λεπτομερείς τιμές διαστάσεων, ανατρέξτε στα σχέδια CAD στον ιστότοπο της Panasonic.

Εγκατάσταση σε εσοχή τοίχου

Η λειτουργία αυτής της μονάδας είναι εγγυημένη έως μια θερμοκρασία περιβάλλοντος 40 °C (104 °F). Όταν εγκαθιστάτε τη μονάδα μέσα σε θήκη ή σασί, βεβαιωθείτε να εξασφαλίσετε επαρκή αερισμό με έναν ανεμιστήρα ψύξης ή οπή αερισμού ώστε η θερμοκρασία περιβάλλοντος της συσκευής (δηλαδή η θερμοκρασία μέσα στη θήκη ή το σασί) περιλαμβανομένης της θερμοκρασίας της μπροστινής επιφάνειας του πάνελ υγρών κρυστάλλων να μπορεί να διατηρηθεί σε 40 °C (104 °F) ή λιγότερο.

Αν μπορείτε να ελέγχετε μόνο την θερμοκρασία περιβάλλοντος εξωτερικά της θήκης ή σασί, τηρήστε τις εξής προϋποθέσεις

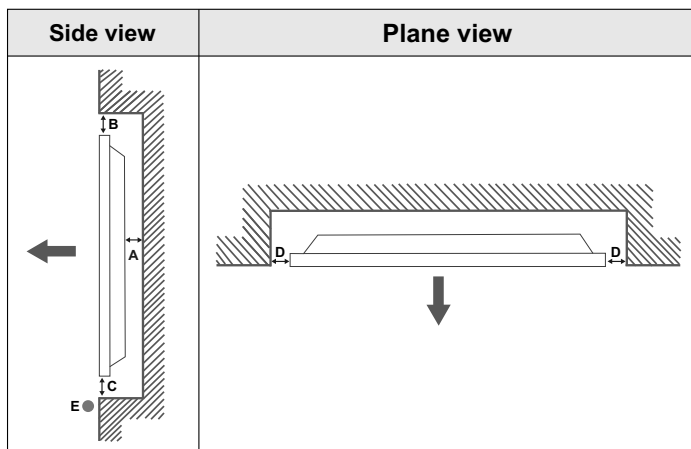

- A** Τουλάχιστον 50 mm
- B** Τουλάχιστον 70 mm
- C** Τουλάχιστον 50 mm
- D** Τουλάχιστον 50 mm
- E** Περιοχή θερμοκρασιών περιβάλλοντος: 0-35 °C



Όταν εγκαθιστάτε το προϊόν σε εσοχή τοίχου, για λόγους αερισμού αφήνετε τουλάχιστον τον χώρο που καθορίστηκε παραπάνω ανάμεσα στο προϊόν και τον τοίχο και διασφαλίστε ότι η θερμοκρασία περιβάλλοντος διατηρείται μεταξύ 0 °C και 35 °C.

Μην εκθέτετε το προϊόν σε άμεση ηλιακή ακτινοβολία.

Δεν θα φέρουμε καμία ευθύνη για τυχόν ζημιές ή βλάβες σε περίπτωση που τα προϊόντα μας δεν χρησιμοποιούνται σύμφωνα με τις παρούσες υποδείξεις και/ή οδηγίες χρήσης.

Επισημάνσεις Προσοχής για ρύθμιση πορτραίτου

Όταν εγκαθιστάτε την οθόνη κατακόρυφα, εγκαταστήστε την όπως δείχνει η παρακάτω εικόνα.

SQE1W/86SQE1WA/98CQE1W: Σύνδεσμος στραμμένος πάνω

Μόνο για 86SQE1W: Σύνδεσμος στραμμένος κάτω

(Σύνδεσμος) Αν εγκατασταθεί λανθασμένα, μπορεί να σπάσει ή να δυσλειτουργεί.

SQE1W/86SQE1WA/98CQE1W

Μόνο για 86SQE1W

Ακροδέκτες

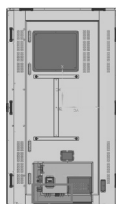
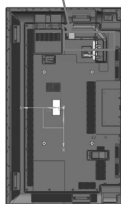

Θύρες

Σημείωση

Όταν εγκαθιστάτε τη βάση στήριξης ή το στήριγμα ανάρτησης σε τοίχο, διαβάστε προσεκτικά τις οδηγίες χρήσης που συνοδεύουν αυτό το εξάρτημα και εγκαταστήστε το όπως πρέπει. Επίσης, πάντα να χρησιμοποιείτε τα αξεσουάρ προστασίας από ανατροπή.

Δεν είμαστε υπεύθυνοι για τυχόν ζημιά του προϊόντος κλπ. που προκαλείται από αστοχίες ή βλάβες στο περιβάλλον εγκατάστασης για τη βάση στήριξης ή το στήριγμα ανάρτησης σε τοίχο ούτε και κατά τη διάρκεια ισχύος της εγγύησης.

Άδεια χρήσης Λογισμικού

Στο προϊόν αυτό είναι ενσωματωμένο το εξής λογισμικό:

- (1) λογισμικό που αναπτύχθηκε ανεξάρτητα από ή για την Panasonic Connect Co., Ltd.,
- (2) λογισμικό ιδιοκτησίας τρίτων που έχει παραχωρηθεί με άδεια χρήσης στην Panasonic Connect Co., Ltd.,
- (3) λογισμικό που έχει παραχωρηθεί με άδεια χρήσης βάσει της Γενικής Άδειας Δημόσιας Χρήσης GNU, έκδοση 2.0 (GPL V2.0),
- (4) λογισμικό που έχει παραχωρηθεί με άδεια χρήσης βάσει της Γενικής Άδειας Δημόσιας Χρήσης GNU LESSER, έκδοση 2.1 (LGPL V2.1), και/ή
- (5) λογισμικό ανοικτού κώδικα άλλο από το παραχωρημένο με άδεια βάση της GPL V2.0 και/ή LGPL V2.1.

Το λογισμικό της κατηγορίας (3) - (5) διανέμεται με την ελπίδα ότι θα είναι χρήσιμο, αλλά ΧΩΡΙΣ ΚΑΜΙΑ ΕΓΓΥΗΣΗ, ούτε με τη σιωπηρή εγγύηση περί ΕΜΠΟΡΕΥΣΙΜΟΤΗΤΑΣ ή ΚΑΤΑΛΛΗΛΟΤΗΤΑΣ ΓΙΑ ΣΥΓΚΕΚΡΙΜΕΝΟ ΣΚΟΠΟ. Για λεπτομέρειες ανατρέξτε στις προϋποθέσεις άδειας που εμφανίζονται με επιλογή του στοιχείου [Άδειες λογισμικού], ακολουθώντας την καθοριζόμενη διαδρομή από το μενού [Ρυθμίσεις] αυτού του προϊόντος.

Τουλάχιστον για τρία (3) έτη από την παράδοση του παρόντος προϊόντος, η Panasonic Connect Co., Ltd. θα προσφέρει σε οποιονδήποτε τρίτον επικοινωνήσει μαζί μας στις πληροφορίες επικοινωνίας που παρέχονται

παρακάτω, με χρέωση όχι μεγαλύτερη από το κόστος της πραγματικής εκτέλεσης της διανομής του πηγαίου κώδικα, ένα πλήρες μηχανικά αναγνώσιμο αντίγραφο του αντίστοιχου πηγαίου κώδικα ο οποίος καλύπτεται από τις άδειες χρήσης GPL V2.0, LGPL V2.1 ή άλλες άδειες που προβλέπουν την αντίστοιχη υποχρέωση, καθώς και την αντίστοιχη γνωστοποίηση περί πνευματικών δικαιωμάτων (Copyright).

Πληροφορίες Επικοινωνίας:

oss-cd-request@gg.jp.panasonic.com

Γνωστοποίηση σχετικά με AVC/VC-1/MPEG-4

Το παρόν προϊόν έχει αδειοδοτηθεί βάσει της άδειας χρήσης AVC Patent Portfolio, VC-1 Patent Portfolio License και MPEG-4 Visual Patent Portfolio License για προσωπική και μη επαγγελματική χρήση ενός καταναλωτή ή άλλες χρήσεις για τις οποίες δεν λαμβάνει αμοιβή για (i) κωδικοποίηση βίντεο με το πρότυπο AVC, το πρότυπο VC-1 και το πρότυπο MPEG-4 Visual ("Βίντεο AVC/VC-1/MPEG-4") και/ή (ii) αποκωδικοποίηση Βίντεο AVC/VC-1/MPEG-4 το οποίο κωδικοποιήθηκε από καταναλωτή ο οποίος εμπλέκεται σε μια προσωπική δραστηριότητα και/ή αποκτήθηκε από πάροχο βίντεο που διαθέτει άδεια να παρέχει Βίντεο AVC/VC-1/MPEG-4. Δεν παρέχεται και δεν συνάγεται καμία άδεια για οποιαδήποτε άλλη χρήση. Πρόσθετες πληροφορίες μπορείτε να αποκτήσετε από τη MPEG LA, LLC. Δείτε <http://www.mpegla.com>.

Γνωστοποίηση σχετικά με τις άδειες

Οι όροι HDMI και HDMI High-Definition Multimedia Interface, καθώς και το λογότυπο HDMI είναι εμπορικά σήματα ή σήματα κατατεθέντα της HDMI Licensing Administrator, Inc. στις Ηνωμένες Πολιτείες και σε άλλες χώρες.



Παράγεται με την άδεια της Dolby Laboratories. Το σήμα Dolby, Dolby Audio και το σύμβολο διπλού-D είναι εμπορικά σήματα της Dolby Laboratories.



Αυτό το προϊόν προστατεύεται από ορισμένα δικαιώματα πνευματικής ιδιοκτησίας της Microsoft Corporation. Απαγορεύεται η χρήση ή διανομή αυτής της τεχνολογίας εκτός του παρόντος προϊόντος χωρίς άδεια από τη Microsoft ή από εξουσιοδοτημένη θυγατρική εταιρεία της Microsoft.

Απόρριψη παλαιών συσκευών και μπαταριών Μόνο για την Ευρωπαϊκή Ένωση και χώρες με συστήματα ανακύκλωσης



Το σύμβολο αυτό, πάνω στα προϊόντα, τη συσκευασία ή/και τα συνοδευτικά έγγραφα, υποδηλώνει ότι τα χρησιμοποιημένα ηλεκτρικά και ηλεκτρονικά προϊόντα, καθώς και οι μπαταρίες, δεν πρέπει να απορρίπτονται στα κοινά οικιακά απορρίμματα.

Παρακαλούμε παραδώστε τα παλαιά προϊόντα και τις χρησιμοποιημένες μπαταρίες για διαχείριση, επεξεργασία ή/και ανακύκλωση σύμφωνα με τις νομικές διατάξεις των αρμόδιων αρχών αποκομιδής. Με την ορθή απόρριψη αυτών των προϊόντων και μπαταριών, συμβάλλετε στην εξοικονόμηση πολύτιμων πόρων και την αποφυγή τυχόν αρνητικών επιπτώσεων στην ανθρώπινη υγεία και το περιβάλλον.

Για περισσότερες πληροφορίες σχετικά με τη συλλογή και την ανακύκλωση, παρακαλούμε απευθυνθείτε στις κατά τόπους υπηρεσίες συγκομιδής απορριμμάτων.

Σε περίπτωση αντικανονικής απόρριψης αυτού του προϊόντος ενδεχομένως να επιβληθούν πρόστιμα, ανάλογα με τη νομοθεσία του εκάστοτε κράτους.



Σημείωση για το σύμβολο μπαταρίας (σύμβολο κάτω)

Το σύμβολο αυτό μπορεί να απεικονίζεται σε συνδυασμό με ένα χημικό σύμβολο. Αυτό γίνεται ώστε να υπάρχει συμφωνία με τις απαιτήσεις των εκάστοτε οδηγιών, που εκδόθηκαν για το εν λόγω χημικό.

Πληροφορίες Τελικής Διάθεσης σε άλλες χώρες εκτός της Ευρωπαϊκής Ένωσης

Αυτά τα σύμβολα έχουν ισχύ στην Ευρωπαϊκή Ένωση.

Αν θέλετε να απορρίψετε τα είδη αυτά, απευθυνθείτε στις τοπικές σας αρχές και ρωτήστε σχετικά με τη σωστή μέθοδο τελικής διάθεσης.

Αποδεικτικό Αγοράς

Μπορείτε να βρείτε τον αριθμό μοντέλου και τον αριθμό σειράς αυτού του προϊόντος στην πίσω πλευρά του. Θα πρέπει να σημειώσετε αυτόν τον αριθμό σειράς στον χώρο που παρέχεται παρακάτω και να φυλάξετε αυτό το εγχειρίδιο, συν την απόδειξη αγοράς του προϊόντος αυτού, ως μόνιμη απόδειξη της αγοράς σας για να βοηθήσει σε ταυτοποίηση σε πλευρά κλοπής ή απώλειας, και για σκοπούς Υπηρεσιών Εγγύησης.

Αριθμός Μοντέλου

Αριθμός Σειράς

Εξουσιοδοτημένος αντιπρόσωπος στην ΕΕ:

Panasonic Connect Europe GmbH
Panasonic Testing Centre
Winsbergring 15, 22525 Hamburg, Γερμανία

Panasonic Connect Co., Ltd.

4-1-62 Minoshima, Hakata-ku, Fukuoka 812-8531,

Ιαπωνία Ιστότοπος: <https://panasonic.net/cns/prodisplays/>

© Panasonic Connect Co., Ltd. 2022

Ελληνικά