

Panasonic®

Οδηγίες χρήσης Βασικές οδηγίες

Θόνη LCD άκρως υψηλής ευκρίνειας (UHD) Για επαγγελματική χρήση

Ελληνικά

Αρ. μοντέλου

TH-86SQ1HW

(Μοντέλο 86 ιντσών)

TH-75SQ1HW

(Μοντέλο 75 ιντσών)

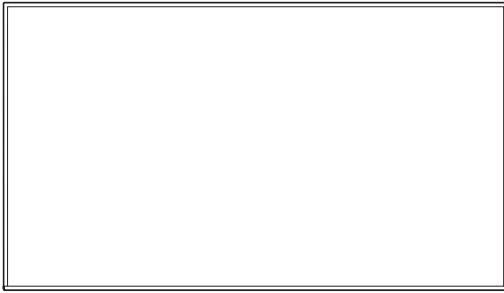

Περιεχόμενα

Σημαντική ειδοποίηση για θέματα ασφάλειας	2
Προφυλάξεις ασφαλείας	4
Προφυλάξεις για τη χρήση	7
Παρελκόμενα	11
Προφυλάξεις κατά τη μετακίνηση	16
Κοχλίας ανάρτησης	17
Συνδέσεις	18
Αναγνώριση εργαλείων ελέγχου	22
Βασικά εργαλεία ελέγχου	24
Προδιαγραφές	27
Άδεια λογισμικού	29

Διαβάστε πριν τη χρήση

Για περισσότερες πληροφορίες για το προϊόν, διαβάστε τις "Οδηγίες χρήσης – Εγχειρίδιο λειτουργιών".

Για να κατεβάσετε τις "Οδηγίες χρήσης – Εγχειρίδιο λειτουργιών", επισκεφθείτε τον ιστότοπο της Panasonic (<https://panasonic.net/cns/prodisplays/>).

- Μόνο οι "Οδηγίες χρήσης – Βασικές οδηγίες" (αυτό το έντυπο) είναι διαθέσιμες στη γλώσσα σας.

Για λεπτομέρειες διαβάστε το αρχείο "Οδηγίες χρήσης – Εγχειρίδιο λειτουργιών" στις άλλες γλώσσες.

- Παρακαλούμε να διαβάσετε τις οδηγίες αυτές προτού θέσετε σε λειτουργία τη συσκευή σας και να τις φυλάξετε γιατί θα τις χρειαστείτε στο μέλλον.
- Οι εικόνες και οι οθόνες που περιλαμβάνονται στις Οδηγίες λειτουργίας είναι ενδεικτικές και ενδέχεται να διαφέρουν από τις πραγματικές.
- Οι περιγραφικές εικόνες που θα δείτε στις Οδηγίες λειτουργίας έχουν δημιουργηθεί κυρίως με βάση το μοντέλο των 86 ιντσών.

4K

PROFESSIONAL

*Πραγματική ανάλυση:
3840 × 2160p

HDMI™

HEVC Advance™

Covered by patents at patentlist.accessadvance.com



Σημείωση:

Ενδέχεται να παρατηρηθεί διατήρηση της εικόνας στην οθόνη. Αν κάποια ακίνητη εικόνα προβληθεί για παρατεταμένο χρονικό διάστημα, ενδέχεται να παραμείνει στην οθόνη. Ωστόσο, θα εξαφανιστεί όταν προβληθεί για λίγο κάποια γενική κινούμενη εικόνα.

Εμπορικά σήματα

- Οι ονομασίες Microsoft, Windows, Internet Explorer και Microsoft Edge είναι τα σήματα κατατεθέντα ή τα εμπορικά σήματα της Microsoft Corporation στις ΗΠΑ και/ή σε άλλες χώρες.
- Οι ονομασίες Mac, macOS και Safari είναι τα εμπορικά σήματα της Apple Inc. που έχουν κατατεθεί στις ΗΠΑ και σε άλλες χώρες.
- Η ονομασία PJLink σήμα κατατεθέν ή σήμα σε εκκρεμότητα στην Ιαπωνία, στις ΗΠΑ και σε άλλες χώρες και περιοχές.
- Το HDMI, το High-Definition Multimedia Interface και ο Λογότυπος HDMI είναι εμπορικά σήματα ή καταχωρημένα εμπορικά σήματα της HDMI Licensing Administrator, Inc. στις Ηνωμένες Πολιτείες και σε άλλες χώρες.
- Η ονομασία JavaScript είναι σήμα κατατεθέν ή εμπορικό σήμα της Oracle Corporation και των θυγατρικών και συνεργαζόμενων εταιρειών της στις ΗΠΑ και/ή σε άλλες χώρες.
- Η ονομασία Crestron Connected, το λογότυπο Crestron Connected και οι ονομασίες Crestron Fusion, Crestron RoomView και RoomView είναι τα σήματα κατατεθέντα ή τα εμπορικά σήματα της Crestron Electronics, Inc στις ΗΠΑ και/ή σε άλλες χώρες.

Ακόμη και στην περίπτωση που δεν έχει γίνει ειδική μνεία εμπορικών σημάτων εταιρειών ή προϊόντων, τα εν λόγω εμπορικά σήματα τυγχάνουν πλήρους σεβασμού.

Σημαντική ειδοποίηση για θέματα ασφάλειας

ΠΡΟΕΙΔΟΠΟΙΗΣΗ

- 1) Για να μην πάθει η συσκευή κάποια ζημιά που ενδέχεται να επιφέρει κίνδυνο πυρκαγιάς ή ηλεκτροπληξίας, μην την αφήσετε εκτεθειμένη σε διαρροές ή πιτσιλιές υγρών.
Μην τοποθετήσετε δοχεία με νερό (π.χ. βάζα, φλυτζάνια, καλλυντικά κλπ) επάνω από τη συσκευή. (ούτε σε ράφια κλπ που βρίσκονται επάνω από τη συσκευή).
Δεν πρέπει να τοποθετήσετε επάνω στη συσκευή/σε σημεία επάνω από τη συσκευή πηγές γυμνής φλόγας, π.χ. αναμμένα κεριά.
- 2) Για να αποσοβήσετε κάθε κίνδυνο ηλεκτροπληξίας, μην αφαιρέσετε το κάλυμμα. Η συσκευή δεν περιέχει εξαρτήματα που να επιδέχονται εργασίες επισκευής και συντήρησης από τον χρήστη. Πρέπει να αναθέτετε τις εν λόγω εργασίες σε ειδικευμένους τεχνικούς.
- 3) Μην αφαιρέσετε την ακίδα γείωσης από το φις. Η συγκεκριμένη συσκευή διαθέτει φις τριών ακίδων με γείωση. Θα μπορούσατε να συνδέσετε το φις αυτό μόνο σε ηλεκτρική πρίζα με γείωση. Η δυνατότητα αυτή υπάρχει για λόγους ασφάλειας. Αν δεν μπορούσατε να συνδέσετε το φις στην πρίζα, αποσταθείτε σε ηλεκτρολόγο.
Το φις με τη γείωση είναι απολύτως αναγκαίο και δεν πρέπει να χρησιμοποιήσετε κάποιο άλλο.
- 4) Για να αποσοβήσετε κάθε κίνδυνο ηλεκτροπληξίας, πρέπει να διασφαλίσετε ότι είναι καλά συνδεδεμένη η ακίδα γείωσης που υπάρχει στο φις του καλωδίου τροφοδοσίας AC.

ΠΡΟΣΟΧΗ

Η συγκεκριμένη συσκευή προορίζεται για χρήση σε περιβάλλοντα που είναι σχετικά απαλλαγμένα από ηλεκτρομαγνητικά πεδία.

Αν χρησιμοποιηθεί κοντά σε πηγές ισχυρών ηλεκτρομαγνητικών πεδίων ή σε σημεία όπου ο ηλεκτρικός θόρυβος ενδέχεται να επικαλύψει τα σήματα εισόδου ενδέχεται να προκληθεί αστάθεια της εικόνας και του ήχου ή παρεμβολή οπότε θα παρατηρηθεί θόρυβος.

Αν χρησιμοποιηθεί κοντά σε πηγές ισχυρών ηλεκτρομαγνητικών πεδίων ή σε σημεία όπου ο ηλεκτρικός θόρυβος ενδέχεται να επικαλύψει τα σήματα εισόδου ενδέχεται να προκληθεί μη σωστή λειτουργία της λειτουργίας αισθητήρα.

Για να αποφύγετε το ενδεχόμενο να πάθει ζημιά η συσκευή, μην την τοποθετήσετε κοντά σε πηγές ισχυρών ηλεκτρομαγνητικών πεδίων.

ΠΡΟΕΙΔΟΠΟΙΗΣΗ:

Ο συγκεκριμένος εξοπλισμός συμμορφώνεται με την Κλάση Α του CISPR32.

Σε οικιακό περιβάλλον ο συγκεκριμένος εξοπλισμός μπορεί να προκαλέσει ραδιοφωνικές παρεμβολές.

ΣΗΜΑΝΤΙΚΕΣ ΠΛΗΡΟΦΟΡΙΕΣ: Κίνδυνο σταθερότητας

Ποτέ μην τοποθετείτε την οθόνη σε ασταθή τοποθεσία. Η οθόνη ενδέχεται να πέσει και να προκαλέσει σοβαρό τραυματισμό ή θάνατο. Πολλοί τραυματισμοί, ειδικά σε παιδιά, μπορούν να αποφευχθούν λαμβάνοντας απλά προληπτικά μέτρα όπως:

- Συνιστάται η χρήση ντουλαπιών ή βάσεων στήριξης από τον κατασκευαστή της οθόνης.
- Να χρησιμοποιείτε μόνο έπιπλα που μπορούν να υποστηρίξουν με ασφάλεια την οθόνη.
- Διασφαλίστε ότι η οθόνη δεν κρέμεται από την άκρη του επίπλου υποστήριξης.
- Μην τοποθετείτε την οθόνη σε ψηλό έπιπλο (για παράδειγμα, ερμάρια ή βιβλιοθήκες) αν δεν έχετε σταθεροποιήσει το έπιπλο και την οθόνη σε μια κατάλληλη θέση υποστήριξης.
- Μην τοποθετείτε την οθόνη σε υφάσματα ή άλλα υλικά που ενδέχεται να έχουν τοποθετηθεί μεταξύ της οθόνης και του επίπλου υποστήριξης.
- Να ενημερώνετε τα παιδιά για τους πιθανούς κινδύνους σε περίπτωση αναρρίχησης πάνω στο έπιπλο για να φτάσουν την οθόνη ή τα τηλεχειριστήριά της.

Αν η υπάρχουσα οθόνη πρόκειται να διατηρηθεί και να επανατοποθετηθεί, θα πρέπει να εφαρμοστούν οι ίδιες ως άνω εκτιμήσεις.

Προφυλάξεις ασφαλείας

ΠΡΟΕΙΔΟΠΟΙΗΣΗ

■ Ρύθμιση

Πρέπει να χρησιμοποιείτε τη συγκεκριμένη θόνη LCD μόνο μαζί με τα προαιρετικά παρελκόμενα που ακολουθούν.

Αν χρησιμοποιήσετε προαιρετικά παρελκόμενα άλλου τύπου, ενδέχεται να προκληθεί αστάθεια οπότε θα υπάρξει κίνδυνος τραυματισμού.

Εγκαταστήστε καλά τη βάση επιτοίχιας στήριξης των προαιρετικών παρελκομένων. Ρωτήστε έναν εξουσιοδοτημένο αντιπρόσωπο για την εγκατάσταση.

Για την εγκατάσταση απαιτείται ο παρακάτω αριθμός ατόμων.

(Μοντέλο 86 ιντσών):

4 ή περισσότερα

(Μοντέλο 75 ιντσών):

2 ή περισσότερα

- Βάση επιτοίχιας στήριξης*1
TY-WK98PV1

- Πίνακας ακροδεκτών 3G-SDI
TY-SB01SS

- Μεταγωγέας DIGITAL LINK*2
ET-YFB200G

- Λογισμικό έγκαιρης προειδοποίησης
(Βασική άδεια/3ετής άδεια):
Σειρά ET-SWA100*3

*1 : Το συγκεκριμένο προϊόν είναι διαθέσιμο για αγορά στις ΗΠΑ και στην Ιαπωνία.

*2 : Το Κουτί ψηφιακής διεπαφής (αριθμός μοντέλου: ET-YFB100G) μπορεί να χρησιμοποιηθεί επίσης.

*3 : Το επίτημα του κωδικού του εξαρτήματος ενδέχεται να διαφέρει ανάλογα με τον τύπο της άδειας.

Σημείωση

- Οι κωδικοί των προαιρετικών παρελκομένων ενδέχεται να αλλάξουν ανά πάσα στιγμή χωρίς σχετική ειδοποίηση.

Κατά την εγκατάσταση της βάσης επιτοίχιας στήριξης, διαβάστε με προσοχή τις οδηγίες λειτουργίας που παρέχονται στη συσκευασία και εγκαταστήστε σωστά. Θα πρέπει επίσης πάντοτε να χρησιμοποιείτε τα παρελκόμενα πρόληψης ανατροπής.

Ουδέμια ευθνή αναλαμβάνουμε για οποιαδήποτε ζημιά στο προϊόν κλπ που οφείλεται σε αποτυχίες στο περιβάλλον εγκατάστασης για τη βάση επιτοίχιας στήριξης ακόμη και κατά τη διάρκεια ισχύος της εγγύησης.

Σε περίπτωση κατάποσης μικρών εξαρτημάτων κατά λάθος υπάρχει κίνδυνος ασφυξίας. Φροντίστε να τα φυλάσσετε σε σημεία όπου δεν μπορούν να βρουν τα μικρά παιδιά. Πετάξτε τα περιττά μικρά εξαρτήματα και άλλα αντικείμενα, καθώς και τα υλικά συσκευασίας και σακούλες/φύλλα από πλαστικό, ώστε να μην τα πάρουν τα μικρά παιδιά για να παίξουν οπότε υπάρχει κίνδυνος να πάθουν ασφυξία.

Μην τοποθετήσετε την θόνη σε επικλινή ή ασταθή επιφάνεια και φροντίστε να μην προεξέχει από την άκρη της βάσης.

- Υπάρχει κίνδυνος πτώσης ή ανατροπής της θόνης.

Εγκαταστήστε τη μονάδα σε σημείο με ελάχιστη δόνηση το οποίο μπορεί να αντέξει στο βάρος της.

- Σε περίπτωση ανατροπής ή πτώσης της μονάδας υπάρχει κίνδυνος τραυματισμού ή δυσλειτουργίας της.

Κατά την εγκατάσταση της θόνης κατακόρυφα, φροντίστε να βρίσκεται στην επάνω πλευρά η ενδεικτική λυχνία για την τροφοδοσία.



- Αν εγκατασταθεί σε διαφορετικές κατευθύνσεις, παράγεται θερμότητα και υπάρχει κίνδυνος να προκληθεί πυρκαγιά ή ζημιά στην θόνη.

Όταν χρησιμοποιείτε την συγκεκριμένη μονάδα, φροντίστε να λάβετε μέτρα ασφαλείας για να μην πέσει ή να μην παραπέσει η μονάδα.

- Σε περίπτωση σεισμού ή αν κάποιο παιδί σκαρφαλώσει στη μονάδα, η μονάδα μπορεί πέσει ή να παραπέσει, οδηγώντας σε τραυματισμό.

Δεν πρέπει να τοποθετήσετε τη μονάδα με την θόνη υγρών κρυστάλλων της στραμμένη προς τα επάνω.

- Υπάρχουν προϋποθέσεις για τη μέθοδο στήριξης, τη θερμοκρασία του περιβάλλοντος, τις συνδέσεις και τις ρυθμίσεις. Αν εγκατασταθεί με διαφορετικές προϋποθέσεις, παράγεται θερμότητα και υπάρχει κίνδυνος να προκληθεί πυρκαγιά ή ζημιά στην θόνη.

Προφυλάξεις για την εγκατάσταση σε τοίχο ή βάση στήριξης

- Η εγκατάσταση πρέπει να εκτελείται μόνο από επαγγελματία εγκαταστάτη. Αν δεν γίνει σωστά η εγκατάσταση τη θόνης, υπάρχει κίνδυνος ατυχήματος που θα προκαλέσει θανάσιμο ή σοβαρό τραυματισμό.

- Κατά την εγκατάσταση σε βάση πρέπει να χρησιμοποιηθεί βάση που να συμμορφώνεται προς τα πρότυπα VESA.

- Κατά την εγκατάσταση σε τοίχο πρέπει να χρησιμοποιηθεί βάση επιτοίχιας στήριξης (προαιρετικό παρελκόμενο) ή βάση επιτοίχιας στήριξης που να συμμορφώνεται με τα πρότυπα VESA.

VESA 600 × 400

(ανατρέξτε στη σελίδα 8)

- Πριν την εγκατάσταση, βεβαιωθείτε ότι διασφαλίσατε ότι το σημείο τοποθέτησης είναι αρκετά ισχυρό ώστε να υποστηρίξει το βάρος της οθόνης και του επιτοίχιου βραχίονα για πρόληψη πτώσης.
- Αν δεν θέλετε πλέον να χρησιμοποιείτε το προϊόν, αποταθείτε σε ειδικό επαγγελματία το συντομότερο και ζητήστε του να το αφαιρέσει.
- Κατά την τοποθέτηση της οθόνης στον τοίχο, αποφύγετε κάθε μεταλλικό αντικείμενο που ίσως υπάρχει μέσα στον τοίχο ώστε να μην έλθει σε επαφή με τις βίδες στερέωσης και με το καλώδιο τροφοδοσίας. Στην περίπτωση επαφής τους με μεταλλικά αντικείμενα υπάρχει κίνδυνος ηλεκτροπληξίας.

■ Κατά τη χρήση της οθόνης LCD

Η οθόνη είναι σχεδιασμένη για λειτουργία σε 110 – 240 V εναλλασσόμενου ρεύματος (AC), 50/60 Hz.

Αν προκύψει πρόβλημα ή δυσλειτουργία, πάψτε αυτοστιγμεί να χρησιμοποιείτε τη μονάδα.

Αν προκύψει πρόβλημα, αποσυνδέστε το φως.

- Η μονάδα βγάζει καπνό ή αφύσικη οσμή.
- Κατά διαστήματα δεν εμφανίζεται εικόνα ή δεν ακούγεται ήχος.
- Μέσα στη μονάδα έχει πέσει κάποιο υγρό, π.χ. νερό, ή κάποιο ξένο αντικείμενο.
- Κάποια εξαρτήματα της μονάδας είναι παραμορφωμένα ή σπασμένα.

Αν συνεχίσετε να χρησιμοποιείτε τη μονάδα κάτω από τις προαναφερόμενες συνθήκες, θα υπάρξει κίνδυνος πυρκαγιάς ή ηλεκτροπληξίας.

- Αποσυνδέστε το φως από την επιτοίχια πρίζα και, στη συνέχεια, επικοινωνήστε με τον αντιπρόσωπο για να αναλάβει τις αναγκαίες εργασίες επισκευής.
- Για να διακοπεί εντελώς η ηλεκτρική τροφοδοσία της μονάδας, χρειάζεται να αποσυνδέσετε το φως από την επιτοίχια πρίζα.
- Οι εργασίες επισκευής της μονάδας ενέχουν κινδύνους και ποτέ δεν πρέπει να τις εκτελέσετε εσείς οι ίδιοι.
- Για να έχετε τη δυνατότητα να αποσυνδέσετε αμέσως το φως, χρησιμοποιήστε την επιτοίχια πρίζα στην οποία έχετε εύκολα πρόσβαση.

Μην αγγίζετε απευθείας με τα χέρια σας τη μονάδα σε περίπτωση που υπέστη βλάβη.

• Είναι πιθανή η πρόκληση ηλεκτροπληξίας.

Μη σπρώξετε ποτέ ξένα αντικείμενα μέσα στην οθόνη.

- Μην αφήσετε ποτέ να περάσουν μεταλλικά ή εύφλεκτα αντικείμενα μέσα στις οπές εξαερισμού ή να πέσουν επάνω στην οθόνη γιατί υπάρχει κίνδυνος πυρκαγιάς ή ηλεκτροπληξίας.

Απαγορεύεται η αφαίρεση ή η τροποποίηση του καλύμματος (κέλυφος).

- Μέσα στην οθόνη υπάρχουν υψηλές τάσεις οι οποίες ενδέχεται να προκαλέσουν πυρκαγιά ή σοβαρά περιστατικά ηλεκτροπληξίας. Πρέπει να αναθέτετε στον αντιπρόσωπο της Panasonic στην περιοχή σας κάθε εργασία ελέγχου, ρύθμισης και επισκευής.

Βεβαιωθείτε ότι η πρόσβαση στην πρίζα είναι εύκολη.

Πρέπει να συνδέσετε το φως σε πρίζα του ηλεκτρικού δικτύου με προστατευτική γείωση.

Μη χρησιμοποιήσετε άλλο καλώδιο τροφοδοσίας εκτός από αυτό που παρέχεται με τη μονάδα.

- Αν χρησιμοποιήσετε άλλο καλώδιο, ενδέχεται να γίνει βραχυκύκλωμα, να παραχθεί θερμότητα κλπ, οπότε θα υπάρξει κίνδυνος ηλεκτροπληξίας ή πυρκαγιάς.

Μη χρησιμοποιήσετε το παρεχόμενο καλώδιο τροφοδοσίας με άλλες συσκευές.

- Αν χρησιμοποιήσετε άλλο καλώδιο, ενδέχεται να γίνει βραχυκύκλωμα, να παραχθεί θερμότητα κλπ, οπότε θα υπάρξει κίνδυνος ηλεκτροπληξίας ή πυρκαγιάς.

Φροντίστε να καθαρίζετε τακτικά το φως ώστε να μην μαζεύει πολλή σκόνη.

- Αν υπάρχει συσσώρευση σκόνης στο φως, η προκύπτουσα υγρασία μπορεί να προκαλέσει βραχυκύκλωμα, συνεπώς θα υπάρξει κίνδυνος ηλεκτροπληξίας ή πυρκαγιάς. Αποσυνδέστε το φως από την επιτοίχια πρίζα και σκουπίστε το καλώδιο τροφοδοσίας με στεγνό πανί.

Δεν πρέπει να πιάνετε το φως με βρεγμένα χέρια.

- Υπάρχει κίνδυνος ηλεκτροπληξίας.

Εισαγάγετε καλά το φως (πλευρά της πρίζας) και το σύνδεσμο τροφοδοσίας (πλευρά της κύριας μονάδας) ως το τέρμα.

- Αλλιώς, ενδέχεται να παραχθεί θερμότητα οπότε θα υπάρξει κίνδυνος πυρκαγιάς. Δεν πρέπει να χρησιμοποιήσετε το φως αν είναι χαλασμένο ούτε την επιτοίχια πρίζα αν έχει χαλαρώσει και δεν κάνει καλή επαφή.
- Βεβαιωθείτε ότι ο σύνδεσμος έχει ασφαλιστεί τόσο στην αριστερή όσο και στη δεξιά πλευρά.

Μην κάνετε τίποτα που να μπορεί να προκαλέσει ζημιά στο καλώδιο τροφοδοσίας ή το φως τροφοδοσίας.

- Δεν πρέπει να προξενήσετε ζημιά στο καλώδιο ούτε να το τροποποιήσετε, να τοποθετήσετε βαριά αντικείμενα επάνω του, να το θερμάνετε, να το τοποθετήσετε κοντά σε θερμά αντικείμενα, να το στρίψετε, να το λυγίσετε υπερβολικά ή να το τραβήξετε. Σε όλες αυτές τις περιπτώσεις ελλοχεύει ο κίνδυνος πυρκαγιάς ή ηλεκτροπληξίας. Αν χαλάσει το καλώδιο τροφοδοσίας, δώστε το για επισκευή στον αντιπρόσωπο της Panasonic στην περιοχή σας.

Μην αγγίζετε απευθείας το καλώδιο με τα χέρια σας τροφοδοσίας ή το βύσμα περίπτωση που υπέστησαν οποιαδήποτε ζημιά.

- Ενδέχεται να προκληθεί βραχυκύκλωμα και συνεπώς κίνδυνος ηλεκτροπληξίας ή πυρκαγιάς.

Οι παρεχόμενες μπαταρίες AAA/R03/LR03, η μονάδα αισθητήρα, η ταινία διπλής όψης, η βίδα M4 και η ροδέλα πρέπει να φυλάσσονται σε σημείο όπου δεν μπορούν να τις βρουν παιδιά. Αν τις καταπιούν κατά λάθος, θα κινδυνεύσει η υγεία τους.

- Αν έχετε την παραμικρή υποψία ότι κάποιο παιδί έχει καταπιεί μπαταρία, επικοινωνήστε αμέσως με γιατρό.

Για να αποσοβήσετε κάθε κίνδυνο πρόκλησης πυρκαγιάς και εξάπλωσής της, φροντίστε να μην υπάρχουν ποτέ κεριά ή άλλες πηγές ελεύθερης φλόγας κοντά στο προϊόν.



ΠΡΟΣΟΧΗ

Μην τοποθετήσετε αντικείμενα επάνω στην οθόνη.

Ο εξερισμός της μονάδας πρέπει να γίνεται ανεμπόδιστα, οπότε φροντίστε να μην καλύψετε τα ανοίγματα εξερισμού με διάφορα πράγματα, π.χ. εφημερίδες, τραπέζομάντιλα και κουρτίνες.

- Υπάρχει κίνδυνος να υπερθερμανθεί η οθόνη με αποτέλεσμα να πάρει φωτιά ή να πάθει ζημιά.

Για πληροφορίες όσον αφορά τον επαρκή εξερισμό ανατρέξτε στη σελίδα 8.

Δεν πρέπει να τοποθετήσετε την οθόνη κάπου όπου μπορεί να επηρεαστεί από άλατα ή διαβρωτικά αέρια.

- Κάτι τέτοιο μπορεί να προκαλέσει πτώση της οθόνης λόγω της διάβρωσης και να προκληθεί τραυματισμός. Επίσης, η μονάδα ενδέχεται να δυσλειτουργεί.

Για τη μεταφορά ή την αποσυσκευασία της μονάδας απαιτείται ο παρακάτω αριθμός ατόμων.

Μοντέλο 86 ιντσών:

4 ή περισσότερα

Μοντέλο 75 ιντσών:

2 ή περισσότερα

Φροντίστε να κρατάτε τη λαβή όταν κουβαλάτε ή μετακινείτε την Οθόνη.

- Αν δεν τηρηθεί πιστά η οδηγία αυτή, υπάρχει κίνδυνος πτώσης της μονάδας και πρόκλησης τραυματισμού.

Κατά την αποσύνδεση του καλωδίου τροφοδοσίας, τραβήξτε πάντα το σώμα του φις (πλευρά της πρίζας) / το σύνδεσμο (πλευρά της κύριας μονάδας).

- Τραβώντας το καλώδιο ενδέχεται να προκληθεί ζημιά στο καλώδιο, η οποία να προκαλέσει βραχυκύκλωμα και, κατά συνέπεια, να υπάρξει κίνδυνος ηλεκτροπληξίας ή πυρκαγιάς.

Προτού μετακινήσετε την οθόνη, επιβάλλεται να αποσυνδέσετε όλα τα καλώδια και τα παρελκόμενα πρόληψης ανατροπής.

- Αν μετακινήσετε την οθόνη αφήνοντας μερικά καλώδια συνδεδεμένα, ενδέχεται να πάθουν ζημιά και να προκύψει κίνδυνος πυρκαγιάς ή ηλεκτροπληξίας.

Προτού εκτελέσετε κάποια εργασία καθαρισμού, αποσυνδέστε το φις από την επιτοίχια πρίζα για λόγους ασφάλειας.

- Αλλιώς, διατρέχετε κίνδυνο ηλεκτροπληξίας.

Δεν πρέπει να πατήσετε ούτε να στηριχτείτε στην οθόνη.

- Ενδέχεται να ανατραπεί ή να σπάσει οπότε θα προκληθεί τραυματισμός. Απαιτείται προσοχή στο θέμα αυτό γιατί ιδιαίτερο κίνδυνο διατρέχουν τα παιδιά.

Κατά την τοποθέτηση της μπαταρίας προσέξτε να μην αντιστρέψετε την πολικότητά της (+ και -).

- Αν δεν μεταχειριστείτε σωστά την μπαταρία, υπάρχει κίνδυνος να εκραγεί ή να προκύψει διαρροή των υγρών της με αποτέλεσμα την πρόκληση πυρκαγιάς, τραυματισμών ή υλικής ζημιάς στον χώρο.
- Τοποθετήστε σωστά την μπαταρία ακολουθώντας τις σχετικές οδηγίες. (ανατρέξτε στη σελίδα 12)

Μην χρησιμοποιείτε μπαταρίες των οποίων το εξωτερικό κάλυμμα έχει ξεφλουδίσει ή αφαιρεθεί.

- Αν δεν μεταχειριστείτε σωστά τις μπαταρίες, υπάρχει κίνδυνος βραχυκυκλώματος, με αποτέλεσμα την πρόκληση πυρκαγιάς, τραυματισμών ή υλικής ζημιάς στον χώρο.

Όποτε δεν πρόκειται να χρησιμοποιήσετε τον πομπό τηλεχειρισμού για μεγάλο χρονικό διάστημα, πρέπει να αφαιρείτε τις μπαταρίες.

- Υπάρχει κίνδυνος διαρροής των υγρών, θέρμανσης, ανάφλεξης ή έκρηξης κάθε μπαταρίας με αποτέλεσμα την πρόκληση πυρκαγιάς ή υλικής ζημιάς στον χώρο.

Αφαιρείτε αμέσως τις εξαντλημένες μπαταρίες από το τηλεχειριστήριο.

- Εάν αφήσετε τις μπαταρίες χωρίς επιτήρηση, υπάρχει κίνδυνος διαρροής των υγρών, θέρμανσης ή έκρηξης της μπαταρίας.

Δεν πρέπει να ρίξετε τις μπαταρίες στη φωτιά ούτε να τις αποσυνθέσετε.

- Δεν πρέπει να αφήνετε τις μπαταρίες εκτεθειμένες σε πηγές υπερβολικής θερμότητας, π.χ. στο φως του ήλιου, στη φωτιά ή σε άλλη παρόμοια πηγή.

Δεν πρέπει να γυρίσετε ανάποδα την οθόνη.

Δεν πρέπει να τοποθετήσετε τη μονάδα με την οθόνη υγρών κρυστάλλων της στραμμένη προς τα επάνω.

Προφυλάξεις για τη χρήση

Προφυλάξεις κατά την εγκατάσταση

Μην εγκαταστήσετε την οθόνη σε εξωτερικό χώρο.

- Η οθόνη είναι σχεδιασμένη για χρήση σε εσωτερικούς χώρους.

Εγκαταστήστε τη μονάδα σε σημείο το οποίο μπορεί να αντέξει στο βάρος της.

- Σε περίπτωση ανατροπής ή πτώσης της μονάδας υπάρχει κίνδυνος τραυματισμού.

Μην εγκαταστήσετε τη μονάδα κοντά σε γραμμή υψηλής τάσης ή σε πηγή παροχής ρεύματος.

- Η εγκατάσταση της μονάδας κοντά σε γραμμή υψηλής τάσης ή σε πηγή παροχής ρεύματος ενδέχεται να λάβει παρεμβολές.

Εγκαταστήστε τη μονάδα μακριά από συσκευές θερμότητας.

- Σε αντίθετη περίπτωση ενδέχεται να προκληθεί παραμόρφωση του ντουλαπιού ή δυσλειτουργία.

Μην εγκαταστήσετε τη μονάδα σε σημείο που βρίσκεται σε υψόμετρο 2 800 m (9 186 ft) και άνω επάνω από τη στάθμη της θάλασσας.

- Αλλιώς, υπάρχει κίνδυνος να ελαττωθεί η διάρκεια ζωής των εσωτερικών εξαρτημάτων και να παρουσιαστούν δυσλειτουργίες.

Θερμοκρασία περιβάλλοντος για τη χρήση της μονάδας

- Κατά τη χρήση της μονάδας σε υψόμετρο κάτω από τα 1 400 m (4 593 ft) επάνω από τη στάθμη της θάλασσας: 0 °C έως 40 °C (32 °F έως 104 °F)
- Κατά τη χρήση της μονάδας σε μεγάλο υψόμετρο (1 400 m (4 593 ft) και άνω και κάτω από 2 800 m (9 186 ft) επάνω από τη στάθμη της θάλασσας): 0 °C έως 35 °C (32 °F έως 95 °F)

Δεν πρέπει να τοποθετήσετε τη μονάδα με την οθόνη υγρών κρυστάλλων της στραμμένη προς τα επάνω.

- Υπάρχουν προϋποθέσεις για τη μέθοδο στήριξης, τη θερμοκρασία του περιβάλλοντος, τις συνδέσεις και τις ρυθμίσεις.

Ουδεμία ευθύνη αναλαμβάνουμε για οποιαδήποτε ζημιά στο προϊόν κλπ που οφείλεται σε αποτυχίες στο περιβάλλον εγκατάστασης ακόμη και κατά τη διάρκεια ισχύος της εγγύησης.

Η οθόνη πρέπει να είναι μόνο όρθια κατά τη μεταφορά της!

- Αν μεταφέρετε τη μονάδα με την οθόνη υγρών κρυστάλλων στραμμένη προς τα επάνω ή προς τα κάτω, υπάρχει κίνδυνος να πάθουν ζημιά τα εσωτερικά της κυκλώματα.

Δεν πρέπει να πιάσετε την οθόνη υγρών κρυστάλλων.

- Δεν πρέπει να πιέσετε την οθόνη υγρών κρυστάλλων ούτε να τη σπρώξετε με αιχμηρό αντικείμενο. Αν πιέσετε δυνατά την οθόνη υγρών κρυστάλλων, θα προκληθεί ανομοιομορφία στην εικόνα που παρουσιάζεται στην οθόνη με αποτέλεσμα τη δυσλειτουργία της.

Μην εγκαταστήσετε το προϊόν σε σημείο όπου θα είναι απευθείας εκτεθειμένο στο φως του ήλιου.

- Αν η μονάδα είναι εκτεθειμένη στο φως του ήλιου, ακόμη και σε εσωτερικούς χώρους, η άνοδος της θερμοκρασίας της οθόνης υγρών κρυστάλλων μπορεί να προκαλέσει δυσλειτουργία.

Σε περίπτωση αποθήκευσης, αποθηκεύστε τη μονάδα σε ξηρό δωμάτιο.

Απαιτούμενος ελεύθερος χώρος για εξαερισμό

- Κατά την εγκατάσταση της μονάδας σε θήκη ή πλαίσιο, χορηγήστε ανεμιστήρα ψύξης ή οπή εξαερισμού για να διασφαλιστεί ο κατάλληλος εξαερισμός ώστε οι θερμοκρασίες που περιβάλλουν τη μονάδα συμπεριλαμβανομένης της μπροστινής επιφάνειας της οθόνης υγρών κρυστάλλων (θερμοκρασία του εσωτερικού της θήκης ή του πλαισίου) να μπορεί να διατηρηθεί εντός του εύρους της λειτουργικής θερμοκρασίας της μονάδας.

Πληροφορίες για τις βίδες που θα χρειαστείτε κατά τη χρήση βάσης επιτοίχιας στήριξης η οποία συμμορφώνεται προς τα πρότυπα VESA

- Επιβεβαιώστε το βάθος οπής της βίδας και εγκαταστήστε με ασφάλεια τη μονάδα.

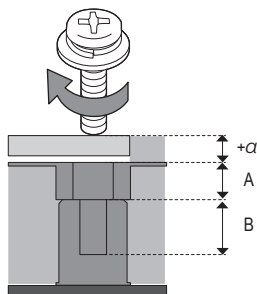

+α: Πάχος βάσης επιτοίχιας στήριξης, κτλ.

A: Κομμάτι χωρίς σπειρώματα

B: Κομμάτι με σπειρώματα

Ίντσες μοντέλου	Βήμα βίδας για εγκατάσταση	Βάθος οπής βίδας	Βίδα (ποσότητα)
86	600 mm × 400 mm	A: 13,5 mm B: 20 mm	M8 (4)
75	600 mm × 400 mm	A: 13,5 mm B: 23 mm	M8 (4)

Σημείωση για τη σύνδεση

Διαδικασία αφαίρεσης και τοποθέτησης του καλωδίου τροφοδοσίας και των καλωδίων σύνδεσης

- Κατά την εγκατάσταση της μονάδας στον τοίχο, αν είναι δύσκολη η διαδικασία αφαίρεσης και τοποθέτησης του καλωδίου τροφοδοσίας και των καλωδίων σύνδεσης, πραγματοποιήστε τις συνδέσεις πριν την εγκατάσταση. Προσέξτε να μην μπλεχτούν τα καλώδια. Αφού ολοκληρώσετε την εγκατάσταση, συνδέστε το φως του καλωδίου τροφοδοσίας στην πρίζα.

Κατά τη χρήση

Ενδέχεται να παρατηρηθεί διατήρηση της εικόνας στην οθόνη.

- Αν κάποια ακίνητη εικόνα προβληθεί για παρατεταμένο χρονικό διάστημα, ενδέχεται να παραμείνει στην οθόνη. Ωστόσο, θα εξαφανιστεί όταν προβληθεί για λίγο κάποια γενική κινούμενη εικόνα.

Όταν φοριούνται γυαλιά ηλίου πόλωσης, τότε η οθόνη παρουσιάζει μπορεί να είναι άορατη.

- Αυτό το φαινόμενο προκύπτει λόγω των χαρακτηριστικών παραμόρφωσης της οθόνης υγρών κρυστάλλων. Δεν πρόκειται για δυσλειτουργία.

Οι κόκκινες, μπλε ή πράσινες κουκκίδες πάνω στην οθόνη είναι ένα φαινόμενο ειδικά για μια οθόνη υγρών κρυστάλλων. Δεν πρόκειται για δυσλειτουργία.

- Αν και η οθόνη υγρών κρυστάλλων είναι κατασκευασμένη με τεχνολογία υψηλής ακρίβειας, ενδέχεται να εμφανιστούν πάνω στην οθόνη κουκκίδες που ανάβουν πάντα ή κουκκίδες που δεν ανάβουν. Δεν πρόκειται για δυσλειτουργία.

Ίντσες μοντέλου	Αναλογία παράλειψης κουκκίδων*
86	0,00007% ή λιγότερο
75	0,00007% ή λιγότερο

*: Υπολογίζεται σε μονάδες υπό-πίξελ σύμφωνα με το πρότυπο ISO9241-307.

Ανάλογα με τις συνθήκες θερμοκρασίας ή υγρασίας ενδέχεται να παρατηρηθεί ανομοιομορφία στη φωτεινότητα. Δεν πρόκειται για δυσλειτουργία.

- Η ανομοιομορφία αυτή θα εξαφανιστεί όταν θα υπάρξει συνεχής παροχή ρεύματος. Αν δεν λυθεί το πρόβλημα, συμβουλευτείτε τον διανομέα.

Ενδέχεται να απαιτηθεί αντικατάσταση του ανεμιστήρα.

- Αν ο ανεμιστήρας χρησιμοποιείται πάνω από 25 000 ώρες, ενδέχεται να απαιτηθεί αντικατάσταση του ανεμιστήρα.
- Ανάλογα με το περιβάλλον χρήσης, διαφέρει ο χρόνος λειτουργίας του ανεμιστήρα μέχρι την αντικατάσταση.
- Για την αντικατάσταση του ανεμιστήρα, επικοινωνήστε με τον αντιπρόσωπο από τον οποίο αγοράσατε το προϊόν. Ο συγκεντρωμένος χρόνος χρήσης του ανεμιστήρα μπορεί να επιβεβαιωθεί στην οθόνη [Options].

Αν δεν πρόκειται να χρησιμοποιήσετε την οθόνη για μεγάλο χρονικό διάστημα, αποσυνδέστε το φως από την επιτοίχια πρίζα.

- Κατά την αποθήκευση του προϊόντος για μεγάλα χρονικά διαστήματα χωρίς τροφοδοσία ρεύματος, μην το αποθηκεύετε σε τοποθεσία που εκτίθεται στο άμεσο ηλιακό φως.

Εάν η ισχύς διακοπεί προσωπικά ή εντελώς σιγμιαία ή εάν η τάση της ισχύος πέσει σιγμιαία, η οθόνη μπορεί να μη λειτουργεί κανονικά.

- Σε αυτήν την περίπτωση απενεργοποιήστε την οθόνη και τις συνδεδεμένες συσκευές και ύστερα ενεργοποιήστε τις ξανά.

Ενδέχεται να προκύψει θορύβος στην εικόνα αν συνδέσετε/αποσυνδέσετε τα καλώδια που συνδέονται στους ακροδέκτες εισόδου που δεν χρησιμοποιείτε ή αν ενεργοποιήσετε/απενεργοποιήσετε τον εξοπλισμό βίντεο, ωστόσο το πρόβλημα αυτό δεν αποτελεί ένδειξη δυσλειτουργίας.

Σημειώσεις για τη χρήση Ενσύρματου LAN

Προτού χρησιμοποιήσετε την οθόνη σε χώρο όπου δημιουργείται συχνά στατικός ηλεκτρισμός, φροντίστε να πάρετε επαρκή μέτρα για την αντιμετώπιση του προβλήματος.

- Όταν η οθόνη χρησιμοποιείται σε σημείο όπου δημιουργείται συχνά στατικός ηλεκτρισμός, π.χ. επάνω σε χαλί, αποσυνδέονται συχνότερα οι επικοινωνίες μέσω του ενσύρματου LAN ή επικοινωνία DIGITAL LINK. Στην περίπτωση αυτή με ένα αντιστατικό χαλάκι απομονώστε την πηγή του στατικού ηλεκτρισμού και του θορύβου που ενδέχεται να προξενεί τα προβλήματα και επανασυνδέστε την επικοινωνία μέσω του ενσύρματου LAN ή DIGITAL LINK.
- Σε ορισμένες σπάνιες περιπτώσεις η σύνδεση του LAN απενεργοποιείται λόγω στατικού ηλεκτρισμού ή θορύβου. Στην περίπτωση αυτή απενεργοποιήστε την οθόνη και τις συνδεδεμένες συσκευές και ύστερα ενεργοποιήστε τις ξανά.

Η οθόνη ενδέχεται να μη λειτουργεί όπως πρέπει λόγω ισχυρών ραδιοκυμάτων από τον σταθμό εκπομπής ή το ραδιόφωνο.

- Αν υπάρχει εγκατάσταση ή εξοπλισμός που παράγει ισχυρά ραδιοκύματα κοντά στο σημείο εγκατάστασης της οθόνης, φροντίστε να της αλλάξετε θέση απομακρύνοντάς την αρκετά από την πηγή των ραδιοκυμάτων. Ή τυλίξτε το καλώδιο LAN που είναι συνδεδεμένο στον ακροδέκτη DIGITAL LINK / LAN χρησιμοποιώντας ένα μεταλλικό φύλλο ή έναν μεταλλικό σωλήνα με γείωση και στα δύο άκρα.

Παράκληση σε σχέση με την ασφάλεια

Κατά τη χρήση της συγκεκριμένης μονάδας πρέπει να παίρνετε μέτρα ασφάλειας για την αντιμετώπιση των παρακάτω περιστατικών.

- Διαρροή προσωπικών πληροφοριών μέσω της μονάδας
- Μη εξουσιοδοτημένη χρήση της μονάδας από κακόβουλους τρίτους
- Παρεμβολή ή διακοπή της λειτουργίας της μονάδας από κακόβουλους τρίτους

Πάρτε επαρκή μέτρα ασφαλείας.

- Καθορίστε κωδικό πρόσβασης για τον έλεγχο του LAN και περιορίστε τον αριθμό των χρηστών οι οποίοι θα μπορούν να συνδεθούν σε αυτό.
- Επιλέξτε κωδικό πρόσβασης που θα είναι όσον το δυνατόν δυσκολότερο να τον μαντέψει κάποιος.
- Κατά διαστήματα πρέπει να αλλάζετε τον ατομικό σας κωδικό πρόσβασης.
- Η Panasonic Connect Co., Ltd. ή οι θυγατρικές της εταιρείες ποτέ δεν θα σας ζητήσουν απευθείας τον ατομικό σας κωδικό πρόσβασης. Μην αποκαλύπτετε τον ατομικό μας κωδικό πρόσβασης σε περίπτωση που σας τον ζητήσουν.
- Το δίκτυο σύνδεσης πρέπει να διαθέτει τείχος προστασίας κλπ.
- Κατά την απόρριψη του προϊόντος προετοιμάστε τα δεδομένα πριν την καθαυτό απόρριψη.

COLOR UNIVERSAL DESIGN (CUD)

COLOR UNIVERSAL DESIGN είναι ένας σχεδιασμός που πραγματοποιείται σύμφωνα με χρωματισμούς ώστε να μπορούν οι πληροφορίες να μεταφέρονται με ακρίβεια σε άτομα που βλέπουν τα χρώματα διαφορετικά από τα κανονικά άτομα (συγγενής αδυναμία χρώματος, γερωνικός καταρράκτης, γλαύκωμα, κτλ.).

Καθαρισμός και συντήρηση

Πρώτα, αφαιρέστε το φως από την πρίζα.

Σκουπίστε την επιφάνεια της οθόνης υγρών κρυστάλλων ή το κέλυφος χρησιμοποιώντας ένα μαλακό πανί για την αφαίρεση της βρωμιάς.

- Για να αφαιρέσετε επίμονη βρωμιά ή δακτυλικά αποτυπώματα στην επιφάνεια της οθόνης υγρών κρυστάλλων, βρέξτε ένα πανί με αραιωμένο ουδέτερο απορρυπαντικό (1 μέρος απορρυπαντικού σε 100 μέρη νερού), στύψτε το ύφασμα καλά και, στη συνέχεια, σκουπίστε τη βρωμιά. Τέλος, σκουπίστε όλη την υγρασία με ένα στεγνό πανί.
- Αν πέσουν σταγονίδια νερού μέσα στη μονάδα, ενδέχεται να παρουσιαστούν προβλήματα κατά τη λειτουργία της.

Σημείωση

- Η επιφάνεια της οθόνης υγρών κρυστάλλων έχει υποβληθεί σε ειδική επεξεργασία. Μην χρησιμοποιείτε σκληρό ύφασμα ή βρίβετε την επιφάνεια πολύ δυνατά, αλλιώς μπορούν να προκληθούν γρατσουνιές στην επιφάνεια.

Χρήση πανιού με χημικές ουσίες

- Δεν πρέπει να χρησιμοποιήσετε πανί με χημικές ουσίες για την επιφάνεια της οθόνης υγρών κρυστάλλων.
- Ακολουθήστε τις οδηγίες για το πανί με τις χημικές ουσίες αν θέλετε να το χρησιμοποιήσετε για το κέλυφος.

Αποφύγετε επαφή με πτητικές ουσίες, π.χ. εντομοαπωθητικά σπρέι, διαλύτες και αραιωτικά υγρά.

- Αυτό μπορεί να προκαλέσει ζημιά στο κέλυφος ή να προξενήσει ξεφλούδισμα του χρώματος. Επιπλέον, μην το αφήνετε να έρθει σε επαφή με ουσίες από πλαστικό ή PVC για μεγάλο χρονικό διάστημα.

Αφαιρέστε σκόνη και βρωμιά από τις οπές εξαερισμού

- Η σκόνη ενδέχεται να προσκολληθεί στην περιοχή των οπών εξαερισμού ανάλογα με το περιβάλλον χρήσης. Ως αποτέλεσμα, αν επιδεινωθεί η εσωτερική ψύξη της συγκεκριμένης μονάδας ή η κυκλοφορία της θερμότητας εξάτμισης, ενδέχεται να οδηγήσει σε μείωση της φωτεινότητας ή σε δυσλειτουργία. Καθαρίστε και αφαιρέστε τη σκόνη από τις οπές εξαερισμού.
- Η ποσότητα της σκόνης και της βρωμιάς που προσκολλάται εξαρτάται από την τοποθεσία εγκατάστασης και τον χρόνο χρήσης.

Απόρριψη

Όποτε θελήσετε να προχωρήσετε στην απόρριψη του προϊόντος, αποταθείτε στις τοπικές σας αρχές ή στον αντιπρόσωπό μας στην περιοχή σας για να μάθετε τις σωστές μεθόδους απόρριψης.

Παρελκόμενα

Προμήθεια παρελκόμενων

Ελέγξτε αν έχετε τα παρελκόμενα και τα είδη που βλέπετε στις εικόνες.

Πομπός τηλεχειρισμού × 1

- DPVF2713ZA/X1



Μπαταρίες για τον πομπό τηλεχειρισμού × 2

(τύπου AAA/R03/LR03)

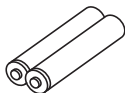

Σφινγκήρας × 3

- DPVF1654ZA



Κάλυμμα μνήμης USB × 1

- DPVF3563ZA/X1

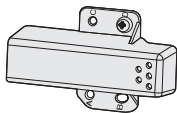

Προσαρμογέας SLOT × 1

- DPVF2722YA/X1

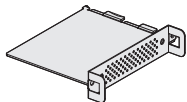

Μονάδα αισθητήρα × 1

Ταινία διπλής όψης × 2

- DPVF3677ZA/X1

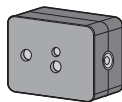

4-πολικό μικροσκοπικό καλώδιο φως × 1

(περίπου 3 m)

- DPVF3657ZA/X1



Καλώδιο τροφοδοσίας

(περίπου 2 m)

- 1JP186SQ1HW

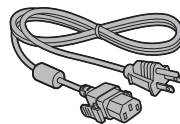

- 2JP155AF1W

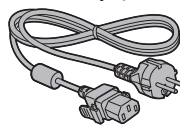

- 3JP155AF1W

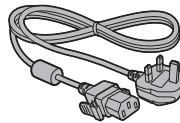

Προσοχή

- Φροντίστε να φυλάσσετε τα μικρά εξαρτήματα με τον ενδεδειγμένο τρόπο και σε σημεία όπου δεν μπορούν τα βρουν τα μικρά παιδιά.
- Οι κωδικοί των παρελκόμενων ενδέχεται να αλλάξουν ανά πάσα στιγμή χωρίς σχετική ειδοποίηση. (Ο πραγματικός κωδικός κάθε εξαρτήματος ενδέχεται να διαφέρει από τον προαναφερόμενο.)
- Αν τυχόν χάσετε κάποιο από τα παρελκόμενα, παρακαλώ αγοράστε τα από τον αντιπρόσωπο στην περιοχή σας. (Τα είδη διατίθενται από το τμήμα εξυπηρέτησης πελατών)
- Αφού αφαιρέσετε τα υλικά συσκευασίας, προχωρήστε στην απόρριψή τους με τον ενδεδειγμένο τρόπο.

Μπαταρίες τηλεχειριστήριου

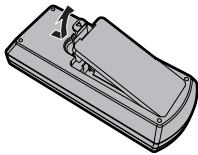

Ανοίξτε το κάλυμμα των μπαταριών.

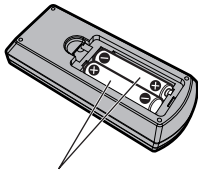

Τοποθετήστε τις μπαταρίες και κλείστε το κάλυμμά τους. (Αρχίστε την τοποθέτησή τους από την πλευρά ⊖.)

τύπου AAA/R03/LR03

Σημείωση

- Αν δεν εγκαταστήσετε σωστά τις μπαταρίες, υπάρχει κίνδυνος διαρροής των υγρών τους και διάβρωσης οπότε θα πάθει ζημιά το τηλεχειριστήριο.
- Η απόρριψη των μπαταριών πρέπει να γίνεται με τρόπο φιλικό προς το περιβάλλον.

Πάρτε τις προφυλάξεις που ακολουθούν.

1. Πρέπει να αντικαθιστάτε πάντα και τις δύο μπαταρίες.
2. Δεν πρέπει να χρησιμοποιείτε μια παλιά και μια καινούρια μπαταρία ταυτόχρονα.
3. Δεν πρέπει να χρησιμοποιείτε μπαταρίες διαφορετικού τύπου ταυτόχρονα (π.χ. μπαταρία διοξειδίου του μαγγανίου μαζί με αλκαλική μπαταρία κλπ).
4. Μην επιχειρήσετε να φορτίσετε, να αποσυναρμολογήσετε ή να ρίξετε στη φωτιά χρησιμοποιημένες μπαταρίες.
5. Δεν πρέπει να ρίξετε τις μπαταρίες στη φωτιά ούτε να τις αποσυνθέσετε. Επιπλέον, δεν πρέπει να αφήνετε τις μπαταρίες εκτεθειμένες σε πηγές υπερβολικής θερμότητας, π.χ. στο φως του ήλιου, στη φωτιά ή σε άλλη παρόμοια πηγή.

Προσάρτηση του καλύμματος μνήμης USB

Όταν χρησιμοποιείτε μια συσκευή μνήμης USB, μπορείτε να προσαρτήσετε το κάλυμμα μνήμης USB για να προστατεύει τη συσκευή.

1 Τοποθετήστε τη συσκευή μνήμης USB στον ακροδέκτη USB στο κάτω μέρος της οθόνης.

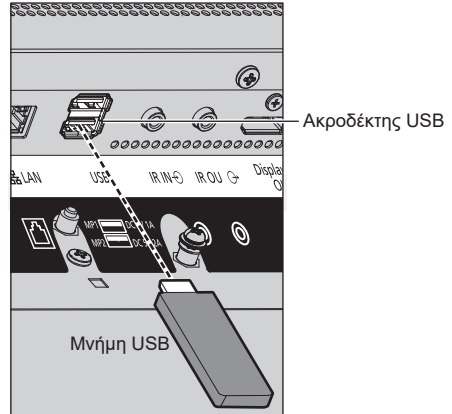

Σημείωση

- Επιλέξτε τον ακροδέκτη USB που θα χρησιμοποιηθεί με [USB select].
- Ανάλογα με τον ακροδέκτη USB, η ποσότητα ηλεκτρικού ρεύματος που παρέχεται σε κάποια εξωτερική συσκευή διαφέρει.

2 Προσαρτήστε το κάλυμμα μνήμης USB, ευθυγραμμίζοντας τη βίδα M4 με την οπή βίδας της μονάδας οθόνης.

3 Σφίξτε τη βίδα M4 για να στερεώσετε το κάλυμμα μνήμης USB.

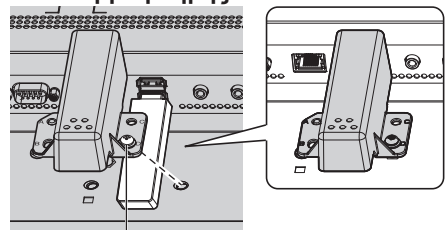

Βίδα M4

Σύνδεση της μονάδας αισθητήρα

Συνδέοντας την παρεχόμενη μονάδα αισθητήρα μπορείτε να χρησιμοποιήσετε τη λειτουργία αισθητήρα.

Σημείωση

- Κατά τη σύνδεση/αφαίρεση της μονάδας αισθητήρα, φροντίστε να απενεργοποιήσετε την ισχύ της οθόνης.

1 Συνδέστε το 4-πολικό μικροσκοπικό καλώδιο φως (παρέχεται) με την μονάδα αισθητήρα.

Σημείωση

- Εισάγετε σφικτά τον ακροδέκτη στο 4-πολικό μικροσκοπικό καλώδιο φως στο ενδότερο όριο.

Μονάδα αισθητήρα

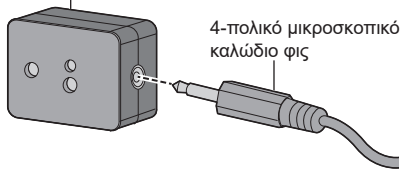

2 Αφαιρέστε το χαρτί απελευθέρωσης από την μια πλευρά της ταινίας διπλής όψης και κολλήστε την ταινία στην πάνω επιφάνεια ή στην κάτω επιφάνεια της μονάδας αισθητήρα.

Σημείωση

- Σκουπίστε σκόνη, νερό, λαδιές και άλλη βρωμιά στην επιφάνεια προσάρτησης και τοποθετήστε την ταινία πάνω στην επιφάνεια προσάρτησης πιέζοντάς τη σταθερά.
- Από τη στιγμή που θα τοποθετηθεί η ταινία διπλής όψης, δεν μπορεί να επαναχρησιμοποιηθεί. Βεβαιωθείτε ότι έχει επιβεβαιώσει τη θέση προσάρτησης πριν από την τοποθέτησή του.
- Δεν είναι εγγυημένο ότι η μονάδα αισθητήρα θα είναι μόνιμα σταθεροποιημένη με την ταινία διπλής όψης. Αν ξεκολλήσει λόγω εξωτερικής δύναμης ή περιβαλλοντικών συνθηκών, στερεώστε τη μονάδα αισθητήρα ξανά με κάποια ταινία διπλής όψης του εμπορίου.

Χαρτί απελευθέρωσης

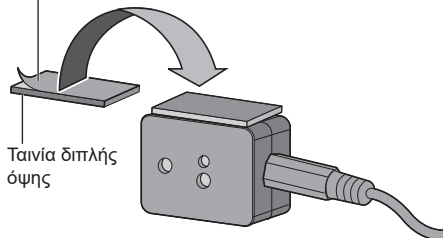

3 Αφαιρέστε το χαρτί απελευθέρωσης από την άλλη πλευρά της ταινίας διπλής όψης και κολλήστε τη μονάδα αισθητήρα στη στεφάνη της οθόνης.

Σημείωση

- Κολλήστε τη στην τοποθεσία όπου η μπροστινή επιφάνεια του αισθητήρα μπορεί να ανιχνεύσει τον περιβαλλοντικό φωτισμό και ένα χέρι που πλησιάζει.
- Όταν χρησιμοποιείτε τη λειτουργία εγγύτητας του αισθητήρα, να διατηρείτε τη μονάδα αισθητήρα τουλάχιστον 2 cm μακριά από το δάπεδο, το γραφείο και την οροφή. Επίσης, μην τοποθετείτε τυχόν αντικείμενα εντός 1 m από την μπροστινή επιφάνεια του αισθητήρα.
- Σκουπίστε σκόνη, νερό, λαδιές και άλλη βρωμιά στην επιφάνεια προσάρτησης και τοποθετήστε την ταινία πάνω στην επιφάνεια προσάρτησης πιέζοντάς τη σταθερά.
- Από τη στιγμή που θα τοποθετηθεί η ταινία διπλής όψης, δεν μπορεί να επαναχρησιμοποιηθεί. Βεβαιωθείτε ότι έχει επιβεβαιώσει τη θέση προσάρτησης πριν από την τοποθέτησή του.

Παράδειγμα τοποθεσίας στερέωσης του αισθητήρα:

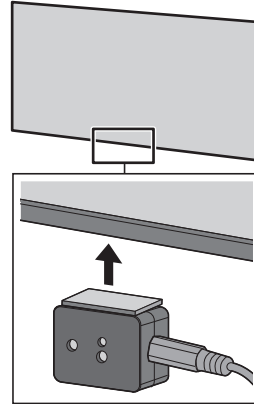

4 Συνδέστε τον άλλον ακροδέκτη του 4-πολικού μικροσκοπικού καλωδίου φως με τον ακροδέκτη SENSOR IN.

Σημείωση

- Εισάγετε σφιχτά τον ακροδέκτη στο 4-πολικό μικροσκοπικό καλώδιο φως στο ενδότερο όριο.
- Στερεώστε το καλώδιο σύνδεσης στη μονάδα χρησιμοποιώντας τον παρεχόμενο σφιγκτήρα για να μην κρεμάσει ή να μην τραβηχτεί εύκολα. (ανατρέξτε στη σελίδα 18 “Στερέωση καλωδίων”)

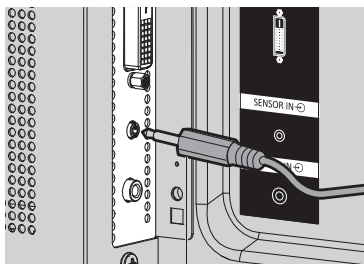

4-πολικό μικροσκοπικό καλώδιο φως

Σύνδεση του Πίνακα Λειτουργίας

Κατά τη χρήση ενός πίνακα λειτουργίας με στενό πλάτος, συνδέστε τον παρεχόμενο προσαρμογέα SLOT και εισάγετέ το στην υποδοχή.

Σημείωση

- Πριν συνδέσετε ή αφαιρέσετε τον πίνακα λειτουργίας, φροντίστε να απενεργοποιήσετε την οθόνη και να αφαιρέσετε το φως από την πρίζα.

Όταν συνδέετε έναν πίνακα λειτουργίας πλήρους μεγέθους, προχωρήστε στο βήμα 4.

1 Αφαιρέστε έναν κοχλία από την πλευρά με τον οδηγό στον προσαρμογέα SLOT.

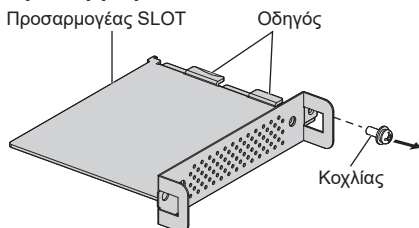

2 Στερεώστε την πλακέτα κυκλώματος στον πίνακα λειτουργίας στους οδηγούς του προσαρμογέα SLOT και φέρετε την πλακέτα κυκλώματος σε επαφή με τον γάντζο (μια θέση) και τα πρόσωπα των άκρων (δύο θέσεις) με ασφάλεια.

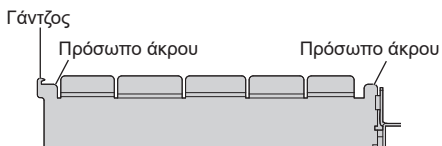
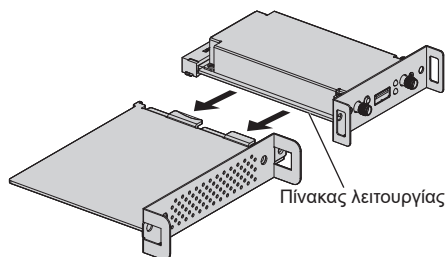

3 Με τη χρήση του κοχλίου που αφαιρέσατε στο βήμα 1, στερεώστε τον πίνακα λειτουργίας στον προσαρμογέα SLOT.

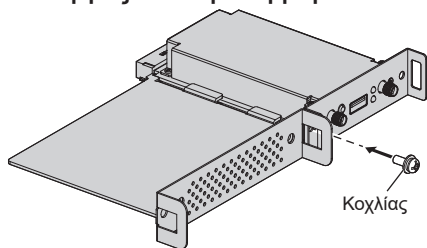

- Οδηγός ροπής σύσφιξης: 0,5 N·m ή λιγότερο

Σημείωση

- Σφίξτε καλά τον κοχλία και ελέγξτε αν ο γάντζος του προσαρμογέα SLOT προσαρμόζεται στην πλακέτα κυκλώματος.
- Ελέγξτε αν η επιφάνεια του προσαρμογέα SLOT και η επιφάνεια της πλακέτας κυκλώματος ταιριάζουν μεταξύ τους όταν ο πίνακας λειτουργίας με τον συνδεδεμένο προσαρμογέα SLOT φαίνεται από την αντίθετη πλευρά του καλύμματος.

Βεβαιωθείτε ότι αυτή η πλευρά είναι ευθυγραμμισμένη.

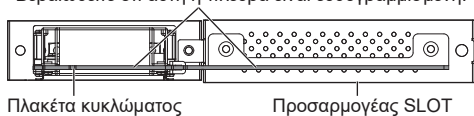

Πλακέτα κυκλώματος

Προσαρμογέας SLOT

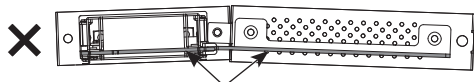

Δεν μπορεί να συνδεθεί εκτός και αν αυτή η πλευρά ευθυγραμμιστεί οριζόντια.



- Αν υπάρχει μολύβδινο σύρμα εντός των 3 mm περίπου από το πρόσωπο του άκρου της πλακέτας κυκλώματος, ο πίνακας λειτουργίας δεν μπορεί να συνδεθεί λόγω παρεμβολής της τροχιάς κύλισης. Βεβαιωθείτε ότι δεν υπάρχει κανένα μολύβδινο σύρμα σε αυτό το εύρος.

Πλακέτα κυκλώματος

Περίπου 3 mm

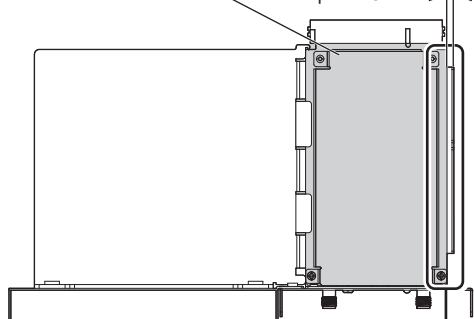

Κανένα μολύβδινο σύρμα σε αυτό το εύρος.

4 Αφαιρέστε τους δυο κοχλίες από το κάλυμμα υποδοχής της κύριας μονάδας.

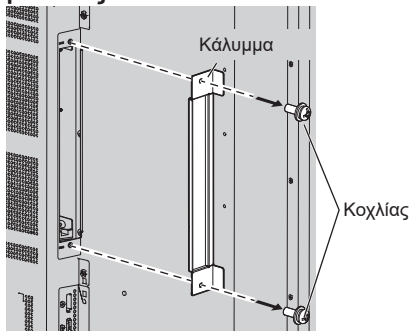

5 Εισάγετε τον πίνακα λειτουργίας στην υποδοχή της κύριας μονάδας και σφίξτε το εφόσον έχουν αφαιρεθεί οι δυο κοχλίες στο βήμα 4.

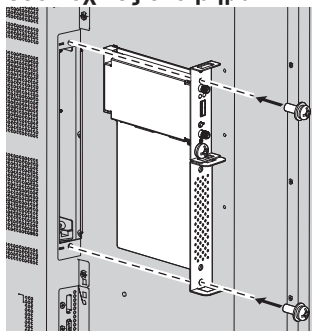

- Οδηγός ροπής σύσφιξης: 0,5 N·m ή λιγότερο

Σημείωση

- Κατά την εισαγωγή του πίνακα λειτουργίας, προσέξτε το ώστε να μην έρθει σε επαφή με το άκρο του ανοίγματος της υποδοχής της κεντρικής μονάδας. Ο πίνακας λειτουργίας ενδέχεται να καταστραφεί.

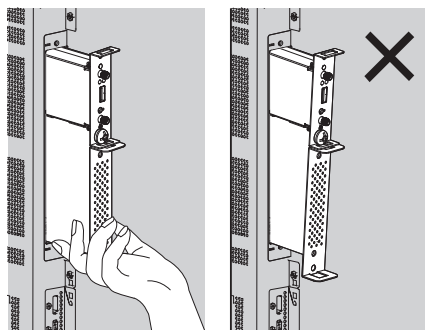

Προφυλάξεις κατά τη μετακίνηση

Η οθόνη διαθέτει λαβές μεταφοράς. Χρησιμοποιήστε τις κατά τη μετακίνησή της.

Μοντέλο 86 ιντσών

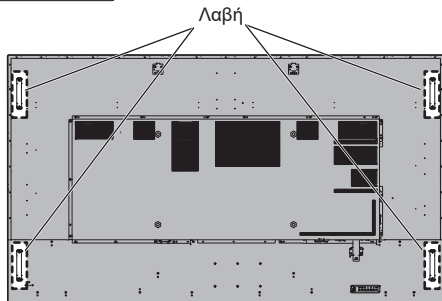

Μοντέλο 75 ιντσών

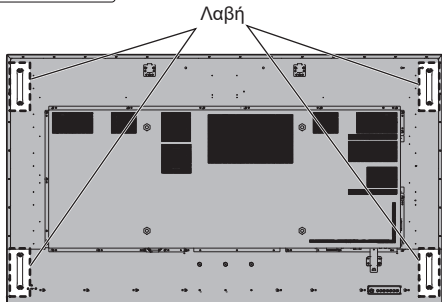

Σημείωση

- Κρατήστε την οθόνη μόνο από τις λαβές και όχι από άλλα εξαρτήματά της.
- Για τη μεταφορά της μονάδας απαιτείται ο παρακάτω αριθμός ατόμων.

Μοντέλο 86 ιντσών):

4 ή περισσότερα

Μοντέλο 75 ιντσών):

2 ή περισσότερα

Αν δεν τηρηθεί πιστά η οδηγία αυτή, υπάρχει κίνδυνος πτώσης της μονάδας και πρόκλησης τραυματισμού.

- Κατά τη μετακίνηση της μονάδας, κρατήστε την οθόνη υγρών κρυστάλλων όρθια.

Αν μετακινήσετε τη μονάδα με την επιφάνεια της οθόνης υγρών κρυστάλλων στραμμένη προς τα επάνω ή προς τα κάτω, υπάρχει κίνδυνος να παραμορφωθεί η οθόνη ή να πάθει εσωτερική ζημιά.

- Μην πιάσετε τη μονάδα από τα πλαίσια ή τις γωνίες της στην επάνω, στην κάτω, στη δεξιά και στην αριστερή πλευρά της. Μην πιάσετε την οθόνη υγρών κρυστάλλων από την μπροστινή της επιφάνεια. Επίσης, προσέξτε να μη χτυπήσετε τα εξαρτήματα αυτά.

Υπάρχει κίνδυνος να προκληθεί ζημιά στην οθόνη υγρών κρυστάλλων.

Συν τοις άλλοις, η οθόνη υπάρχει κίνδυνος να ραγίσει οπότε θα προκληθεί τραυματισμός.

Κοχλίας ανάρτησης

Η οθόνη διαθέτει οπές για την προσάρτηση κοχλιών ανάρτησης (M10). Χρησιμοποιήστε τους για να κρεμάσετε την οθόνη κατά την εγκατάσταση.

Χρησιμοποιήστε τον κοχλία ανάρτησης μόνο για προσωρινή ανάρτηση ή μετακίνηση για εγκατάσταση. Δεν μπορεί να χρησιμοποιηθεί για μόνιμη εγκατάσταση ανάρτησης.

Θέσεις στερέωσης κοχλιών ανάρτησης (που διατίθενται στο εμπόριο)

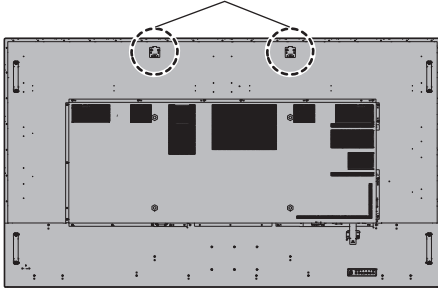

1 Αφαιρέστε το καπάκι του κοχλία με κρίκο από την τοποθεσία στερέωσης του κοχλία με κρίκο (δύο τοποθεσίες).

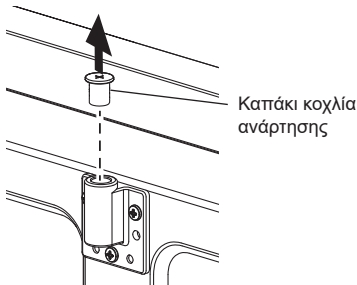

2 Συνδέστε τον κοχλία με κρίκο πάνω στην τοποθεσία στερέωσης του κοχλία με κρίκο (δύο τοποθεσίες).

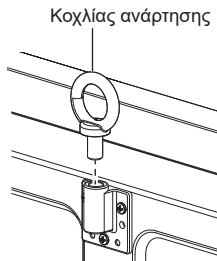

3 Μετά την αφαίρεση του κοχλία με κρίκο, σφίξτε το καπάκι του κοχλία με κρίκο.

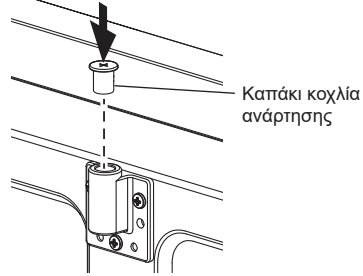

Σημείωση

- Οι εργασίες εγκατάστασης πρέπει να εκτελούνται μόνο από επαγγελματία εγκαταστάτη.
- Μην πραγματοποιείτε ανάρτηση χρησιμοποιώντας μόνο 1 κοχλία ανάρτησης.
- Χρησιμοποιήστε κοχλίες ανάρτησης M10 που διατίθενται στο εμπόριο και έχουν στέλεχος μήκους 12 mm έως 40 mm το οποίο καλύπτει τις απαιτήσεις του φορτίου ώστε να διασφαλίζεται η ποιότητα του προϊόντος.
- Χρησιμοποιήστε κοχλίες ανάρτησης κατά το πρότυπο ISO 3266. Χρησιμοποιήστε, επίσης, μέλη (σύρμα, κ.λπ.) κατά το πρότυπο ISO για να πραγματοποιήσετε ανάρτηση.
- Η γωνία ανάρτησης πρέπει να είναι 60° ή μεγαλύτερη.
- Μετά την εγκατάσταση, αφαιρέστε τους κοχλίες ανάρτησης και κλείστε τις οπές με τα καλύμματα των κοχλιών ανάρτησης που είχαν αφαιρεθεί κατά την προσάρτηση των κοχλιών ανάρτησης.

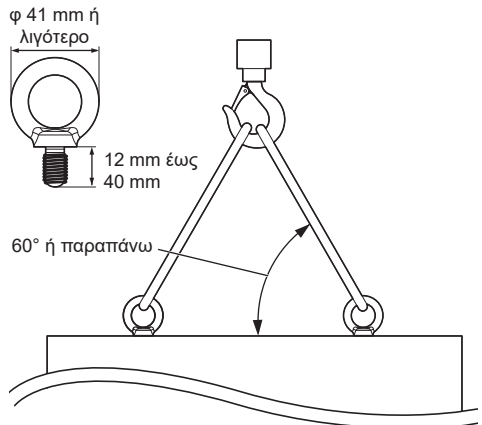

Συνδέσεις

Σύνδεση και στερέωση καλωδίου AC / Στερέωση καλωδίου

Πίσω πλευρά της μονάδας



Στερέωση καλωδίου AC

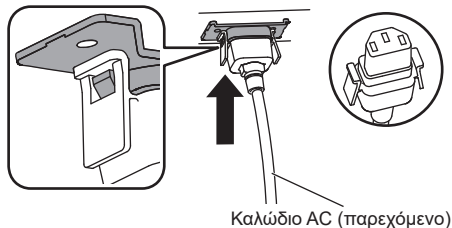

Συνδέστε το βύσμα του συνδέσμου στη μονάδα της οθόνης.

Περάστε στη θέση του το βύσμα του συνδέσμου τόσο ώστε να κουμπώσει και να ακουστεί το χαρακτηριστικό κλικ.

Σημείωση

- Βεβαιωθείτε ότι ο σύνδεσμος έχει ασφαλίσει τόσο στην αριστερή όσο και στη δεξιά πλευρά.

Αποσύνδεση του βύσματος του καλωδίου AC

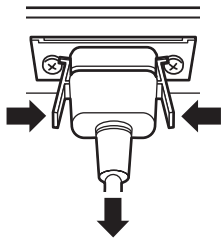

Αποσυνδέστε το βύσμα του συνδέσμου πιέζοντας τις δύο ασφάλειες.

Σημείωση

- Μην χρησιμοποιείτε καλώδιο AC, του οποίου οι ασφάλειες είναι κατεστραμμένες. Εάν χρησιμοποιείται με ασφάλειες που έχουν υποστεί ζημιά, μπορεί να προκύψει κακή σύνδεση μεταξύ του συνδέσμου του καλωδίου AC και του ακροδέκτη AC IN. Για την επισκευή του καλωδίου AC, συμβουλευτείτε τον αντιπρόσωπο από τον οποίο αγοράσατε το προϊόν.
- Όταν αποσυνδέετε το καλώδιο AC, πρέπει οπωσδήποτε να αποσυνδέετε το φις του από την ηλεκτρική πρίζα.
- Το παρεχόμενο σετ καλωδίου AC προορίζεται για χρήση αποκλειστικά με τη συγκεκριμένη μονάδα. Μην το χρησιμοποιήσετε για άλλους σκοπούς.

Στερέωση καλωδίων

Σημείωση

- Μαζί με τη συγκεκριμένη μονάδα παρέχονται 3 σφιγκτήρες. Στερεώστε τα καλώδια χρησιμοποιώντας σφιγκτήρες (τύπος στερέωσης) κατάλληλους για κάθε καλώδιο όπως υποδεικνύεται στις παρακάτω εικόνες.

Αν χρειαστείτε περισσότερους σφιγκτήρες, αγοράστε τους από τον αντιπρόσωπο της εταιρείας στην περιοχή σας. (Τα είδη διατίθενται από το τμήμα εξυπηρέτησης πελατών)

(Μοντέλο 86 ιντσών)

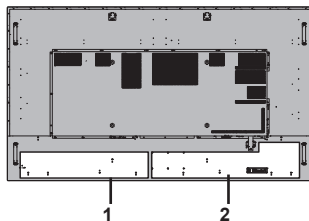

(Μοντέλο 75 ιντσών)

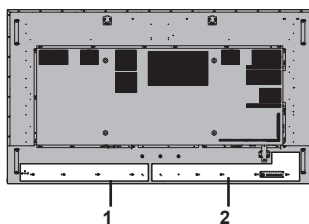

- 1 Για καλώδιο AC: σφιγκτήρας
- 2 Για καλώδιο σήματος: σφιγκτήρας

1. Προσάρτηση του σφιγκτήρα

Σημείωση

- Σκουπίστε τη βρωμιά, όπως σκόνη, νερό και λαδιές στην επιφάνεια προσάρτησης και τοποθετήστε το σφιγκτήρα πάνω στην επιφάνεια προσάρτησης πιέζοντάς τον σταθερά.
- Από τη στιγμή που θα τοποθετηθεί ο σφιγκτήρας, δεν μπορεί να επαναχρησιμοποιηθεί. Βεβαιωθείτε ότι έχει επιβεβαιώσει τη θέση προσάρτησης πριν από την τοποθέτησή του.

Αφαιρέστε την ταινία στο πίσω μέρος και τοποθετήστε το σφιγκτήρα επάνω στην επίπεδη επιφάνεια.

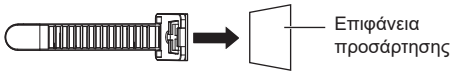

2. Δεσμοποίηση των καλωδίων

Περάστε την άκρη της ζώνης στα άγκιστρα. Στη συνέχεια, τραβήξτε και αγκιστρώστε τη στην ασφάλεια.

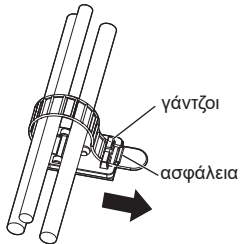

Για να το χαλαρώσετε:

Αφαιρέστε τη ζώνη από την ασφάλεια και τραβήξτε προς τα έξω την άκρη της μπάντας.

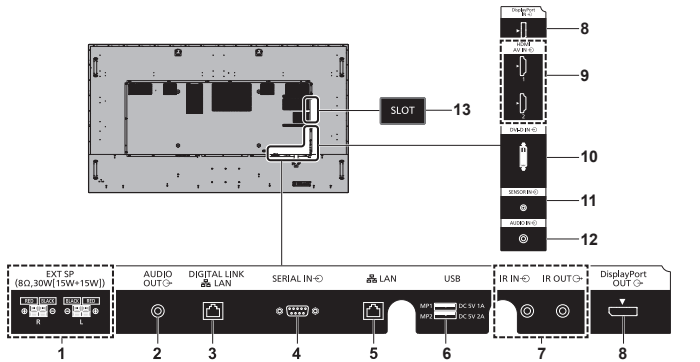

1 EXT SP: **Ακροδέκτης ηχείου**
Συνδέστε την οθόνη με εξωτερικό ηχείο.

2 AUDIO OUT: **Ακροδέκτης εξόδου αναλογικού ήχου**
Συνδέστε την οθόνη με εξοπλισμό ήχου που διαθέτει ακροδέκτη εξόδου αναλογικού ήχου.

3 DIGITAL LINK / LAN: **DIGITAL LINK / Ακροδέκτης LAN**
Ελέγξτε την οθόνη συνδέοντάς την σε δίκτυο. Εναλλακτικά, συνδέστε την με συσκευή που στέλνει βίντεοσήματα και ακουστικά σήματα μέσω του ακροδέκτη DIGITAL LINK.

4 SERIAL IN: **Ακροδέκτης εισόδου SERIAL**
Ελέγξτε την οθόνη συνδέοντάς την με υπολογιστή.

5 LAN: **Ακροδέκτης LAN**
Ελέγξτε την οθόνη συνδέοντάς την σε δίκτυο.

6 USB: **Ακροδέκτης USB (2 συστήματα)**
Συνδέστε τη μνήμη USB για να χρησιμοποιήσετε τη δυνατότητα "USB media player" ή "Memory viewer". Επίσης, ο ακροδέκτης αυτός μπορεί να χρησιμοποιηθεί για την παροχή ρεύματος έως και 5V/1A (ακροδέκτης μπροστινής πλευράς) ή 5V/2A (ακροδέκτης απόμακρης πλευράς) σε εξωτερική συσκευή κατά την εμφάνιση της εικόνας.

7 IR IN, IR OUT: **Ακροδέκτης εισόδου / εξόδου σήματος υπέρυθρων**
Χρησιμοποιήστε τον για τον χειρισμό πολλών οθονών με ένα τηλεχειριστήριο.

8 DisplayPort IN, DisplayPort Ακροδέκτης DisplayPort OUT: **Εισόδου / Εξόδου (Υποστηρίζει εικόνα 4K)**
Συνδέστε την οθόνη με υπολογιστή ή με εξοπλισμό βίντεο που διαθέτει ακροδέκτη DisplayPort.

9 AV IN (HDMI 1, HDMI 2): **Ακροδέκτης εισόδου HDMI (2 συστήματα)**
Συνδέστε τον εξοπλισμό βίντεο με την έξοδο HDMI.

10 DVI-D IN: **Ακροδέκτης εισόδου DVI-D**
Συνδέστε την οθόνη με εξοπλισμό βίντεο που διαθέτει έξοδο DVI-D.

11 SENSOR IN: **Ακροδέκτης αισθητήρα**
Συνδέστε την παρεχόμενη μονάδα αισθητήρα.
(ανατρέξτε στη σελίδα 13)

12 AUDIO IN: **Ακροδέκτης εισόδου αναλογικού ήχου**

13 SLOT: **Υποδοχή επέκτασης**
(ανατρέξτε στη σελίδα 14)

Σημείωση

- Για τον συμβατό πίνακα λειτουργίας, συμβουλευτείτε τον προμηθευτή από τον οποίο αγοράσατε το προϊόν.

Προτού κάνετε συνδέσεις

- Προτού συνδέσετε καλώδια, διαβάστε προσεκτικά τις οδηγίες λειτουργίας για την εξωτερική οθόνη που πρόκειται να συνδέσετε.
- Προτού συνδέσετε καλώδια, απενεργοποιήστε όλες τις συσκευές.
- Προτού συνδέσετε τα καλώδια, λάβετε υπόψη τα σημεία που ακολουθούν. Αν δεν τηρήσετε πιστά την οδηγία αυτή, ενδέχεται να παρατηρηθούν δυσλειτουργίες.
 - Όταν συνδέετε κάποιο καλώδιο στη μονάδα ή σε κάποια συσκευή που είναι συνδεδεμένη στη μονάδα, αγγίξτε κάποιο κοινινό μεταλλικό αντικείμενο για να αποβληθεί ο στατικός ηλεκτρισμός από το σώμα σας προτού εκτελέσετε την εργασία.
 - Μη χρησιμοποιήσετε καλώδια με μήκος μεγαλύτερο από το απαιτούμενο για να συνδέσετε κάποια συσκευή στη μονάδα ή στο σώμα της μονάδας. Όσο μεγαλύτερο μήκος έχει το καλώδιο τόσο πιο επιδεκτικό γίνεται στον θόρυβο. Επειδή κάθε περιελιγμένο καλώδιο λειτουργεί σαν κεραία, είναι πιο επιδεκτικό στον θόρυβο.
 - Κατά τη σύνδεση καλωδίων, εισάγετέ τα κατευθείαν μέσα στον ακροδέκτη σύνδεσης της συσκευής σύνδεσης έτσι ώστε να συνδέεται πρώτο το έδαφος.
- Αγοράστε κάθε καλώδιο που είναι απαραίτητο για τη σύνδεση της εξωτερικής συσκευής στο σύστημα και δεν παρέχεται μαζί με τη συσκευή ούτε είναι διαθέσιμο ως προαιρετικό εξάρτημα.
- Αν είναι μεγάλο το εξωτερικό μέγεθος του βύσματος ενός καλωδίου σύνδεσης, υπάρχει κίνδυνος να έρθει σε επαφή με το περιφερειακό, π.χ. κάποιο πίσω κάλυμμα, ή με το βύσμα κάποιου γειτονικού καλωδίου σύνδεσης. Χρησιμοποιήστε καλώδιο σύνδεσης με βύσμα στο μέγεθος που ενδείκνυται για την ευθυγράμμιση των ακροδεκτών.
- Κατά τη σύνδεση του καλωδίου LAN με κάλυμμα βύσματος, πρέπει να γνωρίζετε ότι το κάλυμμα μπορεί να έρθει σε επαφή με το πίσω κάλυμμα και μπορεί να είναι δύσκολη η αποσύνδεση.
- Αν τα σήματα βίντεο από τον εξοπλισμό βίντεο περιέχουν υπερβολικά μεγάλο τρέμουλο, ενδέχεται να είναι ασταθείς οι εικόνες στην οθόνη. Στην περίπτωση αυτή πρέπει να συνδέσετε διορθωτή βάσης χρόνου (time base corrector (TBC)).
- Όταν τα σήματα συγχρονισμού που εξάγονται από υπολογιστή ή εξοπλισμό βίντεο είναι διαταραγμένα, π.χ. κατά την αλλαγή των ρυθμίσεων της εξόδου βίντεο, ενδέχεται να διαταραχθεί προσωρινά το χρώμα του βίντεο.
- Ορισμένα μοντέλα υπολογιστών δεν είναι συμβατά με τη μονάδα.
- Όταν συνδέετε στη μονάδα συσκευές μέσω καλωδίων μεγάλου μήκους, χρησιμοποιήστε αντισταθμιστή καλωδίων. Αλλιώς, ενδέχεται να μην παρουσιάζεται σωστά η εικόνα.
- Ο ακροδέκτης DIGITAL LINK / LAN και ο ακροδέκτης LAN είναι συνδεδεμένοι μέσα σε αυτή τη μονάδα. Όταν χρησιμοποιείται ο ακροδέκτης DIGITAL LINK / LAN και ο ακροδέκτης LAN, ρυθμίστε το σύστημα με τέτοιο τρόπο ώστε να μην συνδέονται άμεσα με το ίδιο δίκτυο ή μέσω περιφερικών συσκευών όπως το διανομέα κόμβου και στριμμένων συστοιχιών καλωδίων.

Αναγνώριση εργαλείων ελέγχου

Οθόνη



1 Ενδεικτική λυχνία για την τροφοδοσία / Αισθητήρας τηλεχειρισμού

Η ενδεικτική λυχνία για την τροφοδοσία θα ανάψει.

Όταν η μονάδα είναι ΕΝΕΡΓΟΠΟΙΗΜΕΝΗ (Κεντρικό κουμπί τροφοδοσίας On (ενεργό) / Off (ανενεργό): θέση ON)

- Παρουσιάζεται εικόνα: μπλε χρώμα
- Όταν η μονάδα τεθεί σε κατάσταση αναμονής χρησιμοποιώντας τις παρακάτω λειτουργίες: μοβ χρώμα
 - Κατάσταση αναμονής με τη λειτουργία "Quick start"
 - Κατάσταση αναμονής με τη λειτουργία "Power management"
 - Κατάσταση αναμονής με το [HDMI-CEC control] να έχει οριστεί σε [Enable] και τουλάχιστον ένα στοιχείο [Link function] να έχει οριστεί σε κάτι εκτός του [Disable]
 - Κατάσταση αναμονής με το [Network control] να έχει οριστεί σε [On]
 - Κατάσταση αναμονής με τη λειτουργία "SLOT standby"
 - Κατάσταση αναμονής κατά τη διάρκεια λειτουργίας αναπαραγωγής χρονοδιαγράμματος
- Κατάσταση αναμονής σε συνθήκες πέραν των παραπάνω: πορτοκαλί χρώμα

Όταν η μονάδα είναι ΑΠΕΝΕΡΓΟΠΟΙΗΜΕΝΗ (Κεντρικό κουμπί τροφοδοσίας On (ενεργό) / Off (ανενεργό): θέση OFF): Η λυχνία είναι σβηστή.

Σημείωση

- Ακόμη και αν η μονάδα είναι απενεργοποιημένη, με τον ενδείκτη ισχύος απενεργοποιημένο, ορισμένα κυκλώματα συνεχίζουν να είναι υπό τάση.
- Όταν η ενδεικτική λυχνία ισχύος είναι μοβ, τότε η κατανάλωση ισχύος κατά την διάρκεια αναμονής είναι γενικά μεγαλύτερη από όταν η ενδεικτική λυχνία ισχύος είναι πορτοκαλί.
- Λαμβάνοντας υπόψη τον COLOR UNIVERSAL DESIGN, το μοβ χρώμα ανάβει πιο έντονα από το μπλε χρώμα. Σχετικά με τον COLOR UNIVERSAL DESIGN (CUD) (ανατρέξτε στη σελίδα 9)
- Όταν η [Power LED light-up setting] έχει οριστεί στη θέση [Off], δεν ανάβει η ενδεικτική λυχνία ισχύος.
- Για το κουμπί ισχύος, η λειτουργία με την [POWER button control setting] να έχει οριστεί σε [Off] περιγράφεται εκτός και αν αναφέρεται διαφορετικά.

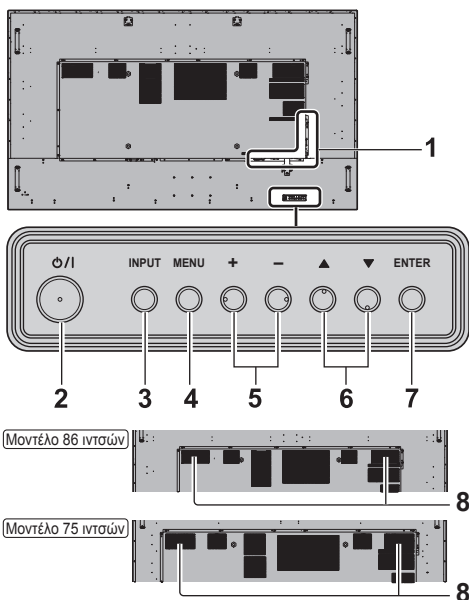

1 Ακροδέκτης εισόδου / εξόδου εξωτερικής συσκευής

Συνδέστε την οθόνη με εξοπλισμό βίντεο, υπολογιστή κλπ. (ανατρέξτε στη σελίδα 20)

2 <Κεντρικό κουμπί τροφοδοσίας On (ενεργό) / Off (ανενεργό)> (⏻/⏻)

Ενεργοποιεί / Απενεργοποιεί την παροχή τροφοδοσίας.

3 <INPUT (Μονάδα)>

Επιλέγει τη συνδεδεμένη συσκευή.

4 <MENU (Μονάδα)>

Εμφανίζει την απεικόνιση μενού.

5 <+ (Μονάδα)> / <- (Μονάδα)>

Ρυθμίζει την ένταση του ήχου.

Στην κύρια οθόνη εναλλάσσει τις ρυθμίσεις ή προσαρμόζει το επίπεδο των ρυθμίσεων.

6 <▲ (Μονάδα)> / <▼ (Μονάδα)>

Επιλέγει το στοιχείο ρύθμισης στην οθόνη του μενού.

7 <ENTER (Μονάδα)>

Διαμορφώνει τις ρυθμίσεις για το στοιχείο στην οθόνη του μενού.

Εναλλάσσει τον λόγο διαστάσεων.

8 Ενσωματωμένα ηχεία

Η έξοδος του ήχου γίνεται προς τα πίσω.

Σημείωση

- Για να λαμβάνετε σήμα ήχου από τα ενσωματωμένα ηχεία της μονάδας, βεβαιωθείτε ότι ρυθμίσατε [Sound] - [Output select] σε [INTERNAL SPEAKERS].

Πομπές τηλεχειρισμού

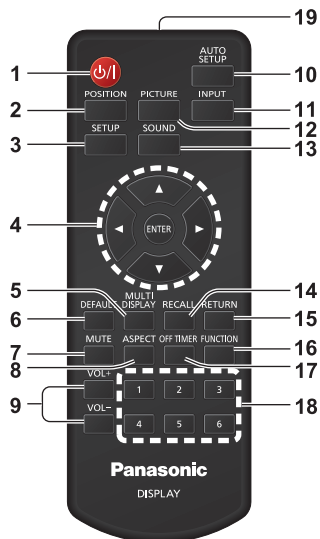

1 Κουμπί αναμονής (ON (ΕΝΕΡΓΟ)/OFF (ΑΝΕΝΕΡΓΟ)) (⏻/⏻)

- Ενεργοποιεί ή απενεργοποιεί την παροχή τροφοδοσίας κατά την ενεργοποίηση της μονάδας με το <Κεντρικό κουμπί τροφοδοσίας On (ενεργό) / Off (ανενεργό)>. (ανατρέξτε στη σελίδα 25)

2 POSITION

3 SETUP

4 ENTER / Κουμπιά δρομέα (▲ ▼ ◀ ▶)

- Χρησιμοποιούν στη λειτουργία των οθονών του μενού.

5 MULTI DISPLAY

- Εναλλάσσεται μεταξύ ενεργοποίησης και απενεργοποίησης της λειτουργίας πολλαπλών οθονών (πολλαπλή είσοδος οθονών, πολλαπλή εμφάνιση οθονών).

6 DEFAULT

- Επαναφέρει τις ρυθμίσεις για την εικόνα, τον ήχο κλπ στις προεπιλεγμένες τους τιμές.

7 MUTE

- Ενεργοποιεί / Απενεργοποιεί τη σίγαση του ήχου.

8 ASPECT

- Ρυθμίζει τον λόγο διαστάσεων.

9 VOL + / VOL -

- Ρυθμίζει τη στάθμη της ακουστικής έντασης.

10 AUTO SETUP

- Δεν λειτουργεί η συγκεκριμένη λειτουργία.

11 INPUT

- Εναλλάσσει την είσοδο που παρουσιάζεται στην οθόνη.

12 PICTURE

13 SOUND

14 RECALL

- Παρουσιάζει την τρέχουσα κατάσταση των ρυθμίσεων για τη λειτουργία εισόδου, τον λόγο διαστάσεων κλπ.

15 RETURN

- Χρησιμοποιείται για επιστροφή στο προηγούμενο μενού.

16 FUNCTION

- Εμφανίζει [Function button guide].

17 OFF TIMER

- Χρησιμεύει στη μετάβαση της οθόνης στην κατάσταση αναμονής ύστερα από ένα καθορισμένο χρονικό διάστημα.

18 Αριθμητικά πλήκτρα (1 - 6)

- Χρησιμοποιούνται ως κουμπιά συντομεύσεων στα οποία εκχωρούνται συχνά χρησιμοποιούμενες λειτουργίες.

19 Εκπομπή σήματος

Σημείωση

- Στο παρόν εγχειρίδιο τα κουμπιά του τηλεχειριστηρίου και της μονάδας υποδεικνύονται ως < >.

(Παράδειγμα: <INPUT>.)

Η λειτουργία επεξηγείται κυρίως με την υπόδειξη των κουμπιών του τηλεχειριστηρίου, αλλά μπορεί να γίνει και μέσω των κουμπιών στη μονάδα όταν διαθέτει τα ίδια κουμπιά.

Βασικά εργαλεία ελέγχου

Κεντρικό κουμπί τροφοδοσίας On (ενεργό) / Off (ανενεργό) (⏻/⏼)
(Πίσω πλευρά της μονάδας)

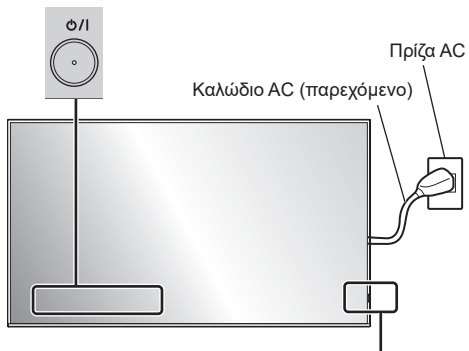

Αισθητήρας τηλεχειρισμού /
Ενδεικτική λυχνία για την τροφοδοσία

Χρησιμοποιήστε το τηλεχειριστήριο στρέφοντάς το απευθείας προς τον αισθητήρα τηλεχειρισμού της μονάδας.

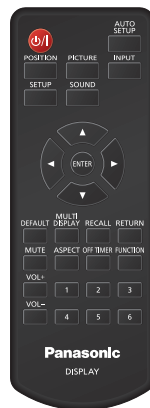

Σημείωση

- Φροντίστε να μην υπάρχει κανένα εμπόδιο ανάμεσα στον αισθητήρα τηλεχειρισμού της κύριας μονάδας και στο τηλεχειριστήριο.
- Χρησιμοποιήστε το τηλεχειριστήριο μπροστά από τον αισθητήρα τηλεχειρισμού ή από σημείο όπου είναι ορατός ο αισθητήρας.
- Όταν στρέφετε κατευθείαν το τηλεχειριστήριο στον αισθητήρα τηλεχειρισμού της κύριας μονάδας, η απόσταση από το μπροστά μέρος του αισθητήρα τηλεχειρισμού θα πρέπει να είναι περίπου 7 μ. ή λιγότερο. Αναλόγως της γωνίας, η απόσταση λειτουργίας μπορεί να είναι μικρότερη.

- Ο αισθητήρας τηλεχειρισμού της κύριας μονάδας δεν πρέπει να είναι εκτεθειμένος απευθείας στο φως του ήλιου ή σε ισχυρό λαμπτήρα φθορισμού.

1 Συνδέστε το βύσμα του καλωδίου AC στην οθόνη.

(ανατρέξτε στη σελίδα 18)

2 Συνδέστε το φως στην πρίζα.

Σημείωση

- Οι τύποι των φως ποικίλλουν κατά χώρα. Επομένως, ο τύπος του φως που βλέπετε στην αριστερή πλευρά της σελίδας ενδέχεται να μην είναι αυτός που ενδείκνυται για τη συσκευή σας.
- Όταν αποσυνδέετε το καλώδιο AC, πρέπει οπωσδήποτε να αποσυνδέετε το φως του από την ηλεκτρική πρίζα.
- Αν αποσυνδέσετε το φως αμέσως μόλις αλλάξετε κάποιες ρυθμίσεις μέσω του μενού στην οθόνη, ενδέχεται να μην αποθηκευτούν οι ρυθμίσεις. Αποσυνδέστε το φως μετά από αρκετή ώρα. Ή αποσυνδέστε το φως αφού απενεργοποιήσετε την παροχή τροφοδοσίας με το τηλεχειριστήριο, το χειριστήριο RS-232C ή το χειριστήριο LAN.

3 Πιέστε το <Κεντρικό κουμπί τροφοδοσίας On (ενεργό) / Off (ανενεργό)> (⏻/⏿) στη μονάδα για να ενεργοποιήσετε τη μονάδα.

- Ενδεικτική λυχνία για την τροφοδοσία: Μπλε χρώμα (Παρουσιάζεται εικόνα.)
- Όταν είναι ΕΝΕΡΓΟΠΟΙΗΜΕΝΗ η παροχή τροφοδοσίας, ανάβει η ενδεικτική λυχνία για την τροφοδοσία και μπορείτε να χρησιμοποιήσετε το τηλεχειριστήριο.
- Όταν είναι αναμμένη η ενδεικτική λυχνία, δεν είναι απαραίτητο να πιέσετε το <Κεντρικό κουμπί τροφοδοσίας On (ενεργό) / Off (ανενεργό)> (⏻/⏿) στη μονάδα. Λειτουργήστε το τηλεχειριστήριο έτσι ώστε η ενδεικτική λυχνία για την τροφοδοσία να γίνει μπλε (η εικόνα εμφανίζεται).

■ Για ΕΝΕΡΓΟΠΟΙΗΣΗ/ΑΠΕΝΕΡΓΟΠΟΙΗΣΗ της παροχής τροφοδοσίας με το τηλεχειριστήριο

Για ενεργοποίηση της παροχής τροφοδοσίας

- Όταν η μονάδα είναι ενεργοποιημένη (Ενδεικτική λυχνία - πορτοκαλί ή μοβ), πιέστε το <Κουμπί αναμονής (ON (ΕΝΕΡΓΟ)/OFF (ΑΝΕΝΕΡΓΟ))> (⏻/⏿), έπειτα θα εμφανιστεί η εικόνα.
- Ενδεικτική λυχνία για την τροφοδοσία: Μπλε χρώμα (Παρουσιάζεται εικόνα.)

Για απενεργοποίηση της παροχής τροφοδοσίας

- Όταν η μονάδα είναι ενεργοποιημένη (Ενδεικτική λυχνία - μπλε), πιέστε το <Κουμπί αναμονής (ON (ΕΝΕΡΓΟ)/OFF (ΑΝΕΝΕΡΓΟ))> (⏻/⏿), έπειτα θα απενεργοποιηθεί η τροφοδοσία.
- Ενδεικτική λυχνία για την τροφοδοσία: Πορτοκαλί (αναμονή)

Σημείωση

- Κατά τη χρήση της λειτουργίας "Power management", η ενδεικτική λυχνία για την τροφοδοσία αλλάζει και ανάβει σε μοβ χρώμα όταν διακοπεί η παροχή τροφοδοσίας.
- Αφού αποσυνδεθεί το φως, η ενδεικτική λυχνία για την τροφοδοσία ενδέχεται να παραμείνει αναμμένη για λίγο. Δεν πρόκειται για δυσλειτουργία.
- Πιέστε τον <Κεντρικό κουμπί τροφοδοσίας On (ενεργό) / Off (ανενεργό)> (⏻/⏿) στη μονάδα για να την απενεργοποιήσετε όταν είναι ενεργοποιημένη η παροχή τροφοδοσίας προς τη μονάδα ή όταν η μονάδα είναι στην κατάσταση αναμονής.
- Όταν η [Power LED light-up setting] έχει οριστεί στη θέση [Off], δεν ανάβει η ενδεικτική λυχνία ισχύος.

■ Κατά την ενεργοποίηση της μονάδας για πρώτη φορά

Θα παρουσιαστεί η οθόνη που ακολουθεί.

1 Επιλέξτε τη γλώσσα χρησιμοποιώντας τα κουμπιά ▲ ▼ και πιέστε τα κουμπιά <ENTER>.



2 Για εγκατάσταση κατακόρυφα επιλέξτε [Portrait] με τα πλήκτρα ▲ ▼ και πιέστε το <ENTER>.

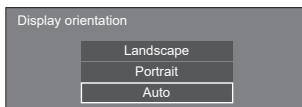

3 Επιλέξτε [Long life mode] χρησιμοποιώντας τα κουμπιά ▲ ▼ και ρυθμίστε τις επιλογές αυτές χρησιμοποιώντας τα κουμπιά ◀ ▶.

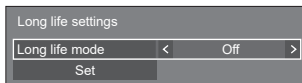

4 Επιλέξτε [Set] με τα πλήκτρα ▲ ▼ και πιέστε το <ENTER>.

Σημείωση

- Εφόσον ρυθμίσετε τα στοιχεία, δεν θα παρουσιαστούν οι οθόνες την επόμενη φορά που θα ενεργοποιήσετε τη μονάδα. Για κάθε είδος μπορεί να εκτελεστεί επαναφορά από τα παρακάτω μενού.

[OSD language]

[Display orientation]

[Long life settings]

5 Επαληθεύστε τη ρύθμιση λογαριασμού δικτύου, όπως κρίνεται απαραίτητο.

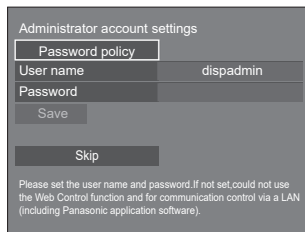

Password policy

Οι προφυλάξεις σχετικά με την ρύθμιση κωδικού πρόσβασης στο παρόν στοιχείο εμφανίζονται σε άλλο παράθυρο.

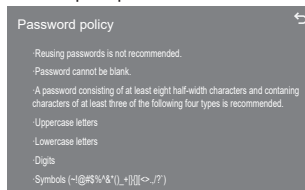

User name

Εμφανίζεται ένα πληκτρολόγιο για τη ρύθμιση ονόματος χρήστη. Εισάγετε το όνομα χρήστη.

Password

Εμφανίζεται ένα πληκτρολόγιο για τη ρύθμιση κωδικού πρόσβασης. Μετά την εισαγωγή του κωδικού πρόσβασης, επιλέξτε [Ok] για να εμφανίσετε μια οθόνη επαληθεύσης. Εισάγετε ξανά τον κωδικό πρόσβασης και επιλέξτε [Ok] για να καθορίσετε τον κωδικό πρόσβασης.

Save

Το όνομα χρήστη και ο κωδικός πρόσβασης που έχουν οριστεί παραπάνω, αποθηκεύονται στη μονάδα της οθόνης.

Skip

Βγαίνει από αυτή την οθόνη χωρίς να επαληθεύει την παρούσα ρύθμιση.

Σημείωση

- Εφόσον οριστεί ή παραλειφθεί, αυτή η οθόνη δεν θα παρουσιαστεί την επόμενη φορά που θα κάνετε εναλλαγή στη μονάδα. Χρησιμοποιήστε το ακόλουθο μενού για να επαληθεύσετε ξανά τη ρύθμιση.

[Network settings]

■ Μήνυμα για την ΕΝΕΡΓΟΠΟΙΗΣΗ της παροχής τροφοδοσίας

Όταν ενεργοποιήσετε την παροχή τροφοδοσίας προς τη μονάδα, ενδέχεται να παρουσιαστεί το εξής μήνυμα:

Προφυλάξεις κατά την απενεργοποίηση λόγω αδράνειας

'No activity power off' is enabled.

Όταν η επιλογή [No activity power off] στο μενού [Setup] έχει τη ρύθμιση [Enable], παρουσιάζεται ένα μήνυμα προειδοποίησης μετά από κάθε ΕΝΕΡΓΟΠΟΙΗΣΗ της παροχής τροφοδοσίας.

Πληροφορίες "Power management"

Last turn off due to 'Power management'.

Όταν χρησιμοποιείτε τη λειτουργία "Power management", παρουσιάζεται ένα μήνυμα προειδοποίησης μετά από κάθε ΕΝΕΡΓΟΠΟΙΗΣΗ της παροχής τροφοδοσίας.

Πληροφορίες αντίστροφης εγκατάστασης οθόνης

The display is upside-down.

Όταν πιστεύεται ότι η οθόνη έχει εγκατασταθεί αντίστροφα, εμφανίζεται ένα μήνυμα πληροφοριών όταν η ισχύς τεθεί σε ΕΝΕΡΓΟΠΟΙΗΣΗ.

Μπορείτε να καθορίσετε πώς θα παρουσιάζονται τα μηνύματα αυτά μέσω του εξής μενού:

- Μενού [Power on settings]
 - Information(No activity power off)
 - Information(Power management)
 - Information(Display upside-down)

Προδιαγραφές

Αρ. μοντέλου

Μοντέλο 86 ιντσών: TH-86SQ1HW

Μοντέλο 75 ιντσών: TH-75SQ1HW

Κατανάλωση ισχύος

Μοντέλο 86 ιντσών

730 W

Μοντέλο 75 ιντσών

720 W

Κατάσταση χωρίς τροφοδοσία

0,3 W

Κατάσταση αναμονής

0,5 W (Quick start: Off)

Οθόνη LCD

Μοντέλο 86 ιντσών

Οπίσθιο φωτισμό Direct LED, με λόγο διαστάσεων 16:9

Μοντέλο 75 ιντσών

Οπίσθιο φωτισμό Direct LED, με λόγο διαστάσεων 16:9

Μέγεθος οθόνης

Μοντέλο 86 ιντσών

1 895,0 mm (Π) × 1 065,9 mm (Υ) × 2 174,2 mm
(διαγώνιος) / 74,60" (Π) × 41,96" (Υ) × 85,60"
(διαγώνιος)

Μοντέλο 75 ιντσών

1 649,6 mm (Π) × 927,9 mm (Υ) × 1 892,7 mm
(διαγώνιος) / 64,94" (Π) × 36,53" (Υ) × 74,51"
(διαγώνιος)

Αριθμός εικονοπηφίδων (pixel)

8 294 400

(3 840 (Οριζόντια) × 2 160 (Κάθετη))

Διαστάσεις (Π × Υ × Β)

Μοντέλο 86 ιντσών

1 929 mm × 1 100 mm × 96 mm
(χωρίς τις λαβές: 82 mm) /
75,95" × 43,31" × 3,75"
(χωρίς τις λαβές: 3,22")

Μοντέλο 75 ιντσών

1 684 mm × 962 mm × 96 mm
(χωρίς τις λαβές: 82 mm) /
66,28" × 37,86" × 3,75"
(χωρίς τις λαβές: 3,22")

Βάρος

Μοντέλο 86 ιντσών

Περίπου 57,8 kg / 127,4 καθαρό βάρος

Μοντέλο 75 ιντσών

Περίπου 42,2 kg / 93,0 καθαρό βάρος

Πηγή τροφοδοσίας

110 – 240 V ~ (110 – 240 V εναλλασσόμενο
ρεύματος), 50/60 Hz

Συνθήκες λειτουργίας

Θερμοκρασία

0 °C – 40 °C (32 °F – 104 °F)*1

Υγρασία

20 % – 80 % (χωρίς συμπύκνωση)

Χρόνος λειτουργίας

24 ώρες/ημέρα

Παροχή ισχύος για SLOT

3,3 V/μέγ. 1,1 A, 12 V/μέγ. 5,5 A

Ακροδέκτες σύνδεσης

HDMI 1

HDMI 2

Σύνδεσμος TYPE A*2 × 2 (υποστηρίζει 4K)

Συμβατότητα με HDCP 2.2

Ακουστικό σήμα:

Γραμμικό PCM (συχνότητες δειγματοληψίας:
48 kHz, 44,1 kHz, 32 kHz)

DisplayPort IN

Ακροδέκτης DisplayPort × 1

Συμβατότητα με HDCP 2.2

Ακουστικό σήμα:

Γραμμικό PCM (συχνότητες δειγματοληψίας:
48 kHz, 44,1 kHz, 32 kHz)

DisplayPort OUT

Ακροδέκτης DisplayPort × 1

Συμβατότητα με HDCP 1.4

DVI-D IN

DVI-D 24 ακίδων × 1:

Συμμόρφωση προς DVI Αναθεώρησης 1.0

Συμβατότητα με HDCP 1.1

AUDIO IN

Μίνι υποδοχή (M3) (φ 3,5 mm) × 1, 0,5 Vrms για
στερεοφωνικό ήχο

AUDIO OUT

Μίνι υποδοχή (M3) (φ 3,5 mm) × 1, 0,5 Vrms για
στερεοφωνικό ήχο

Έξοδος: Μεταβλητή (-∞ – 0 dB)

(είσοδος 1 kHz 0 dB, φορτίο 10 kΩ)

SERIAL IN

Ακροδέκτης εξωτερικού ελέγχου

D-sub 9 ακίδων × 1:

Συμβατότητα με RS-232C

LAN

RJ45 × 1:

Για σύνδεση δικτύου, συμβατότητα με PLink

Μέθοδος επικοινωνίας:

RJ45, 10BASE-T / 100BASE-TX

DIGITAL LINK / LAN

RJ45 × 1:

Για σύνδεση δικτύου, DIGITAL LINK σύνδεση, συμβατότητα με PLink

Μέθοδος επικοινωνίας:

RJ45, 100BASE-TX, υποστηρίζεται η λειτουργία

μεγάλης απόστασης

Συμβατότητα με HDCP 2.2

IR IN

Μίνι υποδοχή (M3) για στερεοφωνικό ήχο × 1

IR OUT

Μίνι υποδοχή (M3) για στερεοφωνικό ήχο × 1

USB

Σύνδεσμος USB × 2, TYPE A

DC 5V/1A (ακροδέκτης μπροστινής πλευράς),

DC 5V/2A (ακροδέκτης απόμακρης πλευράς)

EXT SP

8 Ω, 30 W [15 W + 15 W] (10 % THD)

SENSOR IN

4-πολική μίνι υποδοχή (φ 2,5 mm) × 1

Ήχος

Ηχεία

15 mm × 25 mm × 1 / φ 70 mm × 1 × 2 τεμάχια

Ακουστική έξοδος

20 W [10 W + 10 W] (10 % THD)

Πομπός τηλεχειρισμού

Πηγή τροφοδοσίας

3 V DC (μπαταρία (τύπου AAA/R03/LR03) × 2)

Εμβέλεια

Περίπου 7 m (22,9 ft)

(κατά τη λειτουργία απευθείας μπροστά από τον αισθητήρα τηλεχειρισμού)

Βάρος

Περίπου 63 g / 2,22 oz (μαζί με τις μπαταρίες)

Διαστάσεις (Π × Υ × Β)

48 mm × 134 mm × 20 mm / 1,89" × 5,28" × 0,76"

*1: Θερμοκρασία περιβάλλοντος για χρήση της μονάδας σε μεγάλο υψόμετρο (1 400 m (4 593 ft) και άνω και κάτω από 2 800 m (9 186 ft) επάνω από τη στάθμη της θάλασσας): 0 °C έως 35 °C (32 °F έως 95 °F)

*2: Δεν υποστηρίζεται VIERA LINK.

Σημείωση

- Ο σχεδιασμός και οι προδιαγραφές υπόκεινται σε αλλαγές χωρίς προειδοποίηση. Το βάρος και οι διαστάσεις που υποδεικνύονται στο έντυπο είναι κατά προσέγγιση.

Άδεια λογισμικού

Το προϊόν αυτό ενσωματώνει το παρακάτω λογισμικό:

- (1) το λογισμικό που έχει αναπτυχθεί ανεξάρτητα από ή για την Panasonic Connect Co., Ltd.,
- (2) το λογισμικό που ανήκει σε τρίτους και έχει χορηγηθεί κατόπιν άδειας στην Panasonic Connect Co., Ltd.,
- (3) το λογισμικό που έχει χορηγηθεί με τη γενική άδεια δημόσιας χρήσης GNU έκδοσης 2.0 (GPL V2.0),
- (4) το λογισμικό που έχει χορηγηθεί με την ΕΛΑΣΣΟΝΑ γενική άδεια δημόσιας χρήσης έκδοσης 2.1 (LGPL V2.1) και/ή
- (5) λογισμικό ανοικτού κώδικα πλην αυτού που έχει χορηγηθεί με την GPL V2.0 και/ή την LGPL V2.1.

Το λογισμικό των κατηγοριών (3) - (5) διανέμεται με την ελπίδα να φανεί χρήσιμο, αλλά ΧΩΡΙΣ ΚΑΜΙΑ ΕΓΓΥΗΣΗ, ούτε καν τη σιωπηρή εγγύηση ΕΜΠΟΡΕΥΣΙΜΟΤΗΤΑΣ ή ΚΑΤΑΛΛΗΛΟΤΗΤΑΣ ΓΙΑ ΣΥΓΚΕΚΡΙΜΕΝΟ ΣΚΟΠΟ. Για αναλυτικές πληροφορίες ανατρέξτε στους όρους της αδειοδότησης που παρουσιάζονται αν επιλέξετε [Software licenses], και ακολουθήσετε την καθοριζόμενη διαδικασία από το [Setup] μενού των ρυθμίσεων του προϊόντος.

Μετά την πάροδο τουλάχιστον τριών (3) ετών από την παράδοση του συγκεκριμένου προϊόντος, η Panasonic Connect Co., Ltd. θα δώσει σε οποιονδήποτε τρίτο επικοινωνήσει μαζί μας χρησιμοποιώντας τα στοιχεία επικοινωνίας που παρατίθενται παρακάτω ένα πλήρες μηχαναγνώσιμο αντίγραφο του αντίστοιχου πηγαίου κώδικα που καλύπτεται από την GPL V2.0, LGPL V2.1 ή τις υπόλοιπες άδειες που επιβάλλουν αυτή την υποχρέωσή μας, καθώς και τις σχετικές οδηγίες περί προστασίας των πνευματικών δικαιωμάτων, με χρέωση που δεν θα υπερβαίνει το κόστος μας για τη φυσική εκτέλεση της διανομής του πηγαίου κώδικα.

Στοιχεία επικοινωνίας:

oss-cd-request@gg.jp.panasonic.com

Οδηγίες για AVC/VC-1/MPEG-4

Το συγκεκριμένο προϊόν χορηγείται με βάση την Άδεια Χαρτοφυλακίου Ευρεσιτεχνιών AVC, την Άδεια Χαρτοφυλακίου Ευρεσιτεχνιών VC-1 και την Άδεια Χαρτοφυλακίου Ευρεσιτεχνιών MPEG-4 Visual όσον αφορά την προσωπική χρήση από κάποιον καταναλωτή ή άλλες χρήσεις κατά τις οποίες δεν λαμβάνεται αμοιβή για (i) κωδικοποίηση βίντεο σε συμμόρφωση προς το Πρότυπο AVC, το Πρότυπο VC-1 και το Πρότυπο MPEG-4 Visual ("AVC/VC-1/MPEG-4 Video") και/ή (ii) την αποκωδικοποίηση βίντεο AVC/VC-1/MPEG-4 που κωδικοποιήθηκε από κάποιον καταναλωτή κατά την ενασχόλησή του με προσωπικές του δραστηριότητες και/ή αποκτήθηκε από πάροχο βίντεο που είναι αδειοδοτημένος να παρέχει βίντεο AVC/VC-1/MPEG-4. Δεν χορηγείται ούτε υπονοείται άδεια για οποιαδήποτε άλλη χρήση. Για πρόσθετες πληροφορίες μπορείτε να αποταθείτε στη MPEG LA, LLC. Ανατρέξτε στον ιστότοπο <http://www.mpegla.com>.

Απόρριψη παλαιών συσκευών και μπαταριών

Μόνο για την Ευρωπαϊκή Ένωση και χώρες με συστήματα ανακύκλωσης



Το σύμβολο αυτό, πάνω στα προϊόντα, τη συσκευασία ή/και τα συνοδευτικά έγγραφα, υποδηλώνει ότι τα χρησιμοποιημένα ηλεκτρικά και ηλεκτρονικά προϊόντα, καθώς και οι μπαταρίες, δεν πρέπει να απορρίπτονται στα κοινά οικιακά απορρίμματα. Παρακαλούμε παραδώστε τα παλαιά προϊόντα και τις χρησιμοποιημένες μπαταρίες για διαχείριση, επεξεργασία ή/και ανακύκλωση σύμφωνα με τις νομικές διατάξεις των αρμόδιων αρχών αποκομιδής.

Με την ορθή απόρριψη αυτών των προϊόντων και μπαταριών, συμβάλλετε στην εξοικονόμηση πολύτιμων πόρων και την αποφυγή τυχόν αρνητικών επιπτώσεων στην ανθρώπινη υγεία και το περιβάλλον.

Για περισσότερες πληροφορίες σχετικά με τη συλλογή και την ανακύκλωση, παρακαλούμε απευθυνθείτε στις κατά τόπους υπηρεσίες συγκομιδής απορριμάτων.

Σε περίπτωση αντικανονικής απόρριψης αυτού του προϊόντος ενδεχομένως να επιβληθούν πρόστιμα, ανάλογα με τη νομοθεσία του εκάστοτε κράτους.



Σημείωση για το σύμβολο μπαταρίας (σύμβολο κάτω)

Το σύμβολο αυτό μπορεί να απεικονίζεται σε συνδυασμό με ένα χημικό σύμβολο. Αυτό γίνεται ώστε να υπάρχει συμφωνία με τις απαιτήσεις των εκάστοτε οδηγιών, που εκδόθηκαν για το εν λόγω χημικό.

Αρχείο πελάτη

Στο πίσω πλαίσιο του συγκεκριμένου προϊόντος μπορείτε να βρείτε τον αριθμό του μοντέλου και τον σειριακό αριθμό του. Πρέπει να σημειώσετε τον σειριακό αριθμό στον ειδικό χώρο παρακάτω και να φυλάξετε το παρόν βιβλίο μαζί με την απόδειξη αγοράς ως μόνιμο αρχείο της αγοράς σας για να είναι εφικτή η αναγνώριση του προϊόντος σε περίπτωση κλοπής ή απώλειάς του αλλά και για να ζητήσετε να σας παρασχεθούν υπηρεσίες συντήρησης και επισκευών στο πλαίσιο της εγγύησης.

Αριθμός μοντέλου

Σειριακός αριθμός

Εξουσιοδοτημένος αντιπρόσωπος στην ΕΕ:

Panasonic Connect Europe GmbH

Panasonic Testing Centre

Winsbergring 15, 22525 Hamburg, Γερμανία

Panasonic Connect Co., Ltd.

4-1-62 Minoshima, Hakata-ku, Fukuoka 812-8531, Ιαπωνία

Web Site: <https://panasonic.net/cns/prodisplays/>

© Panasonic Connect Co., Ltd. 2022

Ελληνικά