

Kasutusjuhend Põhijuhend

LCD-projektor **Kommertskasutus**

Mudeli nr PT-LMZ460
PT-LMZ420
PT-LMW460
PT-LMW420
PT-LMX460
PT-LMX420

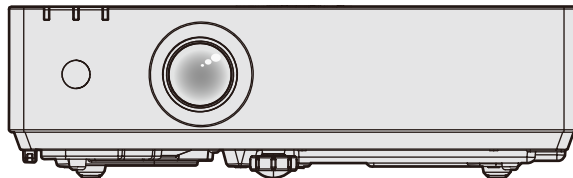

Lugege enne kasutamist

Lisateavet toote kohta vaadake dokumendist „Kasutusjuhend - Funktsioonide juhend”.
Dokumendi „Kasutusjuhend - Funktsioonide juhend” allalaadimiseks külastage veebilehte
(<https://panasonic.net/cns/projector/>).

- Teie keeles on saadaval ainult „Kasutusjuhend - Põhijuhend” (käesolev dokument).
Täpsemat teavet vaadake dokumendi „Kasutusjuhend - Funktsioonide juhend” teistes keeltes versioonidest.

Täname teid Panasonicu toote ostmise eest.

- Lugege enne selle toote kasutamist põhjalikult juhiseid ja hoidke see juhend hilisemaks kasutamiseks alles.
- Lugege kindlasti enne selle toote kasutamist peatükki „Lugege esmalt seda!” (➔ lk 3 kuni 9).



ESTONIAN

Sisukord

Lugege esmalt seda!	3
----------------------------------	----------

Ettevalmistus

Ettevaatusabinõud kasutamisel.....	12
Toote kasutusotstarve	12
Ettevaatusabinõud transportimisel	12
Ettevaatusabinõud paigaldamisel.....	12
Ettevaatusabinõud projektori üles seadmisel	13
Turvalisus	14
Märkused juhtmevaba ühenduse kasutamise kohta.....	15
Projektori toetav rakendustarkvara.....	15
Hoiustamine	16
Kasutusest kõrvaldamine	16
Kasutamisega seotud hoiatused	16
Lisatarvikud	17
Valikulised lisatarvikud	18

Põhitoimingud

Projektori sisse-/väljalülitamine.....	19
Projektori sisselülitamine.....	19
Projektori väljalülitamine.....	19

Lugege esmalt seda!

HOIATUS: SEE SEADE TULEB MAANDADA.

HOIATUS: Süttimisest või löökidest põhjustatud kahjustuste vältimiseks ärge laske sellel seadmel puutuda kokku vihma ega niiskusega.
See seade ei ole mõeldud kasutamiseks kuvamiskohtades otseses vaateväljas. Kuvamiskohtades ebamugavate peegelduste vältimiseks ei tohi seadet paigutada otsesesse vaatevälja.
See seade ei ole mõeldud kasutamiseks videotööjaamas vastavalt standardile BildscharbV.

Helirõhutase operaatori kohal vastavalt standardile ISO 7779 on 70 dB (A) või vähem.

HOIATUS:

1. Kui seadet ei kasutata pikema aja jooksul, eemaldage pistik pistikupesast.
2. Elektrilöögi vältimiseks ärge eemaldage korpust. Seadme sees ei ole kasutaja poolt hooldatavaid osi. Hooldamiseks viige seade kvalifitseeritud tehnikule.
3. Ärge eemaldage pistiku maanduskontakti. See seade on varustatud kolmekontaktilise maandusega pistikuga. See seade sobib ainult maandusega pistikupesasse. See on seadme ohutusfunktsioon. Kui te ei saa sisestada pistikut pistikupesasse, võtke ühendust elektrikuga. Ärge ignoreerige maanduspistiku eesmärki.

HOIATUS:

See seade vastab standardi CISPR32 klassile A.
See seade võib elamupiirkondades põhjustada raadiohäiringuid.

ETTEVAATUST: Jätkuva vastavuse tagamiseks järgige lisatud paigaldusjuhiseid. See hõlmab kaasasoleva toitejuhtme ja varjestatud liidesekaablite kasutamist, kui ühendate arvutit või irdseadmeid. Samuti võivad seadmel tehtud volitamata muudatused või modifikatsioonid tühistada kasutaja õiguse seda seadet kasutada.

See seade on mõeldud piltide projitseerimiseks ekraanile jms ega ole mõeldud kodus siseruumi valgustamiseks.

Direktiiv 2009/125/EÜ

HOIATUS: SÜTTIMIS- VÕI ELEKTRILÖÖGIOHU VÄHENDAMISEKS ÄRGE LASKE SELLEL TOOTEL PUUTUDA KOKKU VIHMA EGA NIISKUSEGA.

HOIATUS: ELEKTRILÖÖGIOHT. MITTE AVADA



Toodud projektoril



Nooleotsaga elektrilöögisümbol, mis asub võrdkülgsel kolmnurga sees, on mõeldud kasutaja tähelepanu juhtimiseks isoleerimata ohtliku pinge olemasolule seadme sees, mis võib olla piisavalt tugev, et anda isikutele elektrilöögi.



Võrdkülgses kolmnurgas olev hüüumärk on mõeldud kasutaja tähelepanu juhtimiseks olulistele kasutamise ja hooldamise juhistele tootega kaasasolevas dokumentatsioonis.

HOIATUS: Ärge vaadake projektori kasutamise ajal objektiivist kiiravat valgust.
Nagu iga heleda allika puhul ärge vaadake otse valguskiirt, RG2 IEC 62471-5:2015.



Toodud projektoril

Lugege esmalt seda!

HOIATUS: Ärge asetage projektori kasutamise ajal objektiivist tulevasse valgusesse esemeid.



Toodud projektoril

Märkus laseri kohta

See projektor on klassi 1 lasertoode, mis vastab standardile IEC/EN 60825-1:2014.

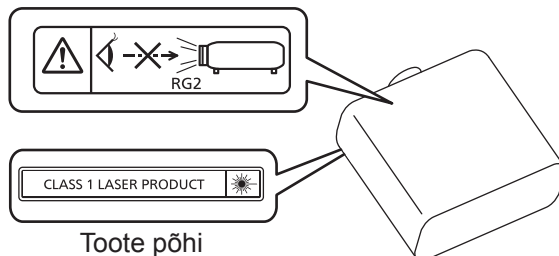

Toote põhi

ETTEVAATUST: Muude juhtseadiste, reguleeringute või protseduurijõudluste kasutamine peale siin määratute võib põhjustada kokkupuudet ohtliku kiirgusega.

Tootja: Panasonic Connect Co., Ltd.

4-1-62 Minoshima, Hakata-ku, Fukuoka 812-8531, Jaapan

Maaletooja: Panasonic Connect Europe GmbH

Volitatud esindaja ELis: Panasonic Testing Centre

Winsbergring 15, 22525 Hamburg, Saksamaa

■ Ohukaugus (IEC 62471-5:2015)

Kaugus projitseerimisobjektiivi pinnast, mille juures jõuab emissioon riskirühma 2 ligipääsetava emissiooni piirini (AEL), on tuntud kui ohu kaugus (HD). Ala, kus emissioon ületab riskirühma 2 ligipääsetava emissiooni piiri, nimetatakse ohutsooniks (HZ).

Ohutsoonis ei tohi mitte mingil juhul vaadata projektorist tulevasse valgusesse. Otsene kiirgus võib silmi kahjustada isegi siis, kui vaatate valgust vaid hetkeks. Kui asute väljaspool ohutsooni, peetakse valgust ohutuks kõikidel juhtudel, v.a olukorras, kus te vaatate otse projektorist tulevasse valgusesse.

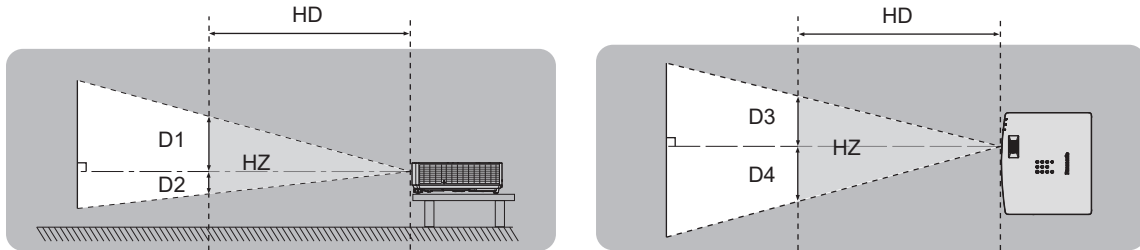

■ Riskirühm

Projektorit kategoriseeritakse riskirühmana 2, kui ohtlik kaugus on 1 m (39-3/8") või väiksem. Seda kategoriseeritakse riskirühmana 3, kui ohukaugus on suurem kui 1 m (39-3/8") ja see on mõeldud professionaalseks kasutamiseks, mitte tarbijale kasutamiseks.

Riskirühma 3 puhul on oht kahjustada silmi otsese kiirguse tõttu, kui projitseeritavat valgust vaadatakse ohutsooni seest kasvõi hetkeks.

Riskirühma 2 puhul on ohutu kasutamine silmi kahjustamata võimalik kõikides oludes, v.a olukorras, kus vaatate otse projektorist tulevasse valgusesse.

Projektorit kategoriseeritakse riskirühmana 2.

HOIATUS:

■ ELEKTRITOIDE

Pistikupesa või kaitselüliti peab olema paigutatud seadme lähedale ja olema probleemi esinemisel kergelt ligipääsetav. Järgmiste probleemide tekkimisel katkestage viivitamatult elektritoide.

Projektorit jätkuv kasutamine nendes tingimustes põhjustab süttimist või elektrilööki või nägemiskahjustust.

- Kui projektori sisemusse satub võõresemeid või vett, katkestage elektritoide.
- Kui projektor kukutatakse maha või korpus on purunenud, katkestage elektritoide.
- Kui märkate projektori seest tulevat suitsu, ebatavalist lõhna või müra, katkestage elektritoide.

Võtke remontimiseks ühendust volitatud teeninduskeskusega ja ärge proovige projektorit ise remontida.

Ärge puudutage äikesetormi ajal projektorit ega kaablit.

See võib põhjustada elektrilööki.

Vältige tegevusi, mis võivad kahjustada toitejuhet või toitepistikut.

Kahjustatud toitejuhtme kasutamisel võivad esineda elektrilöögid, lühised või süttimine.

- Ärge kahjustage ega muutke toitejuhet, ärge asetage seda kuumade esemete lähedale, väänake seda, tehke sellesse sõlme, tõmmake seda, asetage sellele raskeid esemeid ega mähkige kimpu.

Kui toitejuhe vajab remontimist, laske seda teha volitatud teeninduskeskusel.

Kasutage ainult kaasasolevat toitejuhet.

Selle eiramine põhjustab elektrilööki või süttimist. Pidage meeles, et kui te ei kasuta kaasasolevat toitejuhet seadme pistikupesas maandamiseks, võib see põhjustada elektrilööki.

Sisestage toitepistik täielikult pistikupesasse ja toitekonektor projektori klemmi.

Kui pistikut ei sisestata korrektselt, võib see põhjustada elektrilööke või ülekuumenemist.

- Ärge kasutage kahjustunud pistikuid ega pistikupesasid, mis tulevad seina küljest lahti.

Ärge puudutage toitepistikut ega toitekonektorit märgade kätega.

Selle eiramine põhjustab elektrilööki.

Ärge koormake pistikupesa üle.

Kui elektritoide on ülekoormatud (nt kasutades liiga palju adaptereid), võib see põhjustada ülekuumenemist ja süttimist.

Puhastage toitepistikut regulaarselt, et see ei oleks tolmuga kaetud.

Selle eiramine põhjustab süttimist.

- Tolmu toitepistikule kogunemisel võib tekkiv niiskus isolatsiooni kahjustada.
 - Kui te ei kasuta projektorit pikema aja jooksul, eemaldage toitepistik vooluvõrgust.
- Tõmmake toitepistik pistikupesast välja ja pühkige seda regulaarselt kuiva lapiga.

■ KASUTAMISEL/PAIGALDAMISEL

Ärge paigutage projektorit pehmetele materjalidele, nagu vaibad või vahtmatid.

See põhjustab projektori ülekuumenemist, mis võib omakorda tuua kaasa põletusi, süttimist või projektori kahjustusi.

Ärge paigutage projektorit niiskesse või tolmusesse kohta ega kohta, kus projektor võib puutuda kokku õlisuitsu või auruga.

Projektorit sellistes tingimustes kasutamine põhjustab süttimist, elektrilööke või komponentide halvenemist. Õli võib põhjustada plasti väändumist ja põhjustada projektori alla kukkumist, kui see on paigaldatud lakke.

Ärge paigaldage projektorit kohta, mis ei ole piisavalt tugev projektori raskuse kandmiseks, ega kaldus või ebastabiilsele pinnale.

Selle eiramine põhjustab projektori maha või ümber kukkumist ja raskeid kehavigastusi või kahjustusi.

Ärge paigaldage projektorit asukohta, mida inimesed läbivad.

Inimesed võivad vastu projektorit minna või komistada toitejuhtmele, mille tulemuseks võib olla tulekahju, elektrilöök või vigastus.

Ärge katke sissevõtu/väljalaske ventilatsiooniasid kinni.

See põhjustab projektori ülekuumenemist, mis võib omakorda tuua kaasa süttimist või projektori kahjustusi.

- Ärge paigutage projektorit kitsasse, halvasti ventileeritavasse kohta.
- Ärge paigutage projektorit kangale ega paberitele, sest need materjalid võidakse tõmmata sissevõtu ventilatsiooniasse.
- Jätke seinte ja muude objektide ning väljalaske ventilatsiooniasse vahele ruumi vähemalt 1 m (39-3/8") ja seinte ja muude objektide ning sissevõtu ventilatsiooniasse vahele vähemalt 50 cm (19-11/16").

HOIATUS:

Ärge vaadake projektori kasutamise ajal objektiivist kiiratavat valgust ega asetage oma kätt sellesse valgusesse.

Ärge minge projektori valgusvoogu optilise seadmega (nagu suurendusklaas või peegel).

See võib põhjustada põletusi või nägemise kaotust.

- Projektori objektiivist kiiratakse tugevat valgust. Ärge vaadake seda ega asetage oma kätt otse sellesse valgusesse.
- Jälgige eriti, et väikesed lapsed ei vaataks objektiivi. Kui te lähete projektori juurest ära, lülitage selle toide välja ja eemaldage toitepistik vooluvõrgust.

Ärge proovige projektorit ümber ehitada ega demonteerida.

Kõrge pinge võib põhjustada süttimist või elektrilööke.

- Kõikide kontrollimiste, reguleerimiste ja remonttööde jaoks võtke ühendust volitatud teeninduskeskusega.

Ärge laske metallist esemetel, süttivatel esemetel ega vedelikel pääseda projektori sisemusse. Ärge laske projektoril saada märjaks.

See võib põhjustada lühiseid või ülekuumenemist ja tuua kaasa süttimist, elektrilööke või projektori talitlushäireid.

- Ärge asetage projektori lähedale vedelikuga anumaid ega metallist esemeid.
- Kui vedelik pääseb projektori sisemusse, võtke ühendust edasimüüjaga.
- Eriti tähelepanelik tuleb olla laste suhtes.

Kasutage ettevõtte Panasonic Connect Co., Ltd. poolt ettenähtud laekinnitust.

Ettenähtust erineva laekinnituse kasutamine põhjustab seadme alla kukkumist.

- Kinnitage kaasasolev turvatross laekinnitusele, et hoida ära projektor alla kukkumine.

Paigaldustöid, nt projektori kinnitamine lakke, peaks tegema ainult kvalifitseeritud tehnik.

Kui paigaldamist ja kinnitusi ei tehta korrektselt, võib see põhjustada kehavigastusi või õnnetusi, nagu elektrilöögid.

■ LISATARVIKUD

Kasutage ja käsitsege akusid nõuetekohaselt ja vaadake järgmisi punkte.

Nende eiramine põhjustab põletusi, akude lekkimist, ülekuumenemist, lõhkemist või süttimist.

- Kasutage ainult ettenähtud akusid.
- Ärge laadige kuivelementidega akusid.
- Ärge demonteerige kuivelementidega akusid.
- Ärge kuumutage akusid ega asetage neid vette või leekidesse.
- Ärge laske akude + ja – klemmidel puutuda metallist esemeid, nagu kaelakeed või juuksenõelad.
- Ärge hoidke ega kandke akusid koos metallist esemetega.
- Hoiustage akusid kilekotis ja hoidke need eemal metallist esemetest.
- Jälgige akude sisestamisel, et poolused (+ ja –) on õiged.
- Ärge kasutage uut akut koos vana akuga ega korraga erinevat tüüpi akusid.
- Ärge kasutage akusid, mille väliskate koorub või on eemaldatud.

Kui akuvedelik lekib, ärge puudutage seda paljaste kätega ja rakendage vajadusel järgmisi meetmeid.

- Akuvedelik võib nahale või riietele sattudes põhjustada nahapõletikku või vigastusi.
Loputage puhta veega ja pöörduge viivitamatult arsti poole.
- Silma sattudes võib akuvedelik põhjustada nägemise kadu.
Sellisel juhul ärge hõõruge oma silmi. Loputage puhta veega ja pöörduge viivitamatult arsti poole.

Ärge laske lastel puutuda kokku akudega.

Selle soovimatu allaneelamine võib põhjustada kehavigastusi.

- Allaneelamise korral pöörduge viivitamatult arsti poole.

Eemaldage tühjenenud akud koheselt juhtpuldist.

- Nende seadmesse jätmine võib põhjustada vedelike lekkimist, akude ülekuumenemist või lõhkemist.

ETTEVAATUST:

■ ELEKTRITOIDE

Hoidke toitejuhtme lahti ühendamisel toitepistikust ja toitekonnektorist.

Toitejuhtmest tõmmates võib juhe kahjustuda ja see võib põhjustada süttimist, lühiseid või tõsiseid elektrilööke.

Kui te ei kasuta projektorit pikema aja jooksul, eemaldage toitepistik voluvõrgust.

Selle eiramine võib põhjustada süttimist või elektrilööki.

Ühendage toitepistik pistikupesast lahti enne puhastamist ja seadme asendamist.

Selle eiramine võib põhjustada elektrilööki.

■ KASUTAMISEL/PAIGALDAMISEL

Ärge asetage projektorile raskeid esemeid.

Selle eiramine põhjustab projektori tasakaalu kadumist ja kukkumist, mis võib põhjustada kahjustusi või kehavigastusi. Projektor võib saada kahjustusi või deformeeruda.

Ärge toetage oma keharaskust projektorile.

Te võite kukkuda või projektor puruneda, mis võib põhjustada kehavigastusi.

- Jälgige eriti, et väikesed lapsed ei seisaks ega istuks projektoril.

Ärge paigutage projektorit erakordselt kuuma kohta.

See võib põhjustada väliskorpuse või sisekomponentide halvenemist või süttimist.

- Olge eriti hoolikas kohtadega, mis on avatud otsesele päikesevalgusele või asuvad kütteallika lähedal.

Ärge paigaldage projektorit kohta, kus võib esineda soolasaastet või söövitavaid gaase.

See võib põhjustada söövituse tõttu probleeme. Samuti võib see põhjustada talitlushäireid.

Ärge seiske objektiivi ees projektori kasutamise ajal.

See võib põhjustada kahjustusi ja põletusi riistele.

- Projektori objektiivist kiiratakse tugevat valgust.

Ärge pange objektiivi ette esemeid projektori kasutamise ajal.

Ärge blokeerige projektsiooni, asetades projitseerimislaätse ette esemeid.

See võib põhjustada süttimist, kahjustusi esemele või projektorile talitlushäireid.

- Projektori objektiivist kiiratakse tugevat valgust.

Eemaldage alati enne projektori liigutamist kõik kaablid.

Projektori, mille kaablid on ühendatud, liigutamine võib kahjustada kaableid ja põhjustada süttimist või elektrilööke.

Ärge ühendage kunagi kõrvaklappe klemmiga <AUDIO OUT>.

Kõrvaklappide liigne helirõhk võib põhjustada kuulmise kadumist.

Projektorit lakke kinnitades vältige paigalduskruvide ja toitejuhtme kokkupuutumist laes olevate metallosadega.

Kokkupuude laes olevate metallosadega võib põhjustada elektrilööke.

■ LISATARVIKUD

Kui te ei kasuta projektorit pikema aja jooksul, eemaldage juhtpuldist akud.

Selle eiramine põhjustab akude lekkimist, ülekuumenemist, süttimist või lõhkemist, mis omakorda võib põhjustada tulekahju või saastada ümbruskonda.

■ HOOLDUS

Ärge paigaldage õhufiltrit, kui see on märg.

See võib põhjustada elektrilööki või talitlushäireid.

- Pärast õhufiltrite puhastamist kuivatage need põhjalikult enne uuesti kinnitamist.

Paluge edasimüüjal puhastada projektori sisemust hinnanguliselt iga 20 000 töötunni järel.

Projektori kasutamine, kui selle sisemusse on kogunenud tolmu, võib põhjustada süttimist.

- Puhastamise maksumust küsige edasimüüjalt.

Aku eemaldamine

Juhtpuldi aku

1. Vajutage juhikule ja tõstke kaas üles.

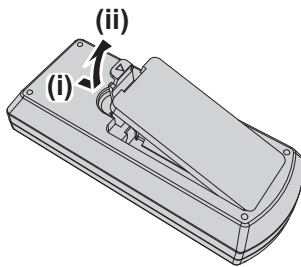

2. Eemaldage akud.

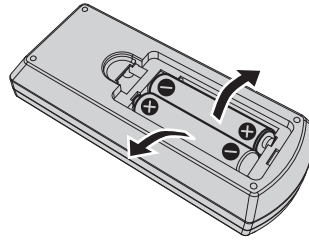

■ Kaubamärgid

- SOLID SHINE on ettevõtte Panasonic Holdings Corporation kaubamärk.
- Terminid HDMI ja HDMI High-Definition Multimedia Interface ning HDMI logo on ettevõtte HDMI Licensing Administrator, Inc. Ameerika Ühendriikides ja teistes riikides registreeritud kaubamärgid.
- PJLink™ on registreeritud või registreerimistaotlusega kaubamärk Jaapanis, Ameerika Ühendriikides ja teistes riikides ning piirkondades.
- Crestron Connected, Crestron Connected logo, Crestron Fusion, Crestron RoomView ja RoomView on ettevõtte Crestron Electronics, Inc. kaubamärgid või registreeritud kaubamärgid Ameerika Ühendriikides ja/või teistes riikides.
- HDBaseT™ on ettevõtte HDBaseT Alliance kaubamärk.
- Windows ja Microsoft Edge on ettevõtte Microsoft Corporation Ameerika Ühendriikides ning teistes riikides registreeritud kaubamärgid või kaubamärgid.
- Mac, OS X, macOS, iPad, iPhone, iPod touch ja Safari on ettevõtte Apple Inc. Ameerika Ühendriikides ning teistes riikides registreeritud kaubamärgid.
- IOS on ettevõtte Cisco kaubamärk või registreeritud kaubamärk USAs ja teistes riikides ning seda kasutatakse litsentsi alusel.
- Android ja Google Chrome on ettevõtte Google LLC kaubamärgid.
- QR Code on ettevõtte DENSO WAVE INCORPORATED Jaapanis ja muudes riikides registreeritud kaubamärk.
- Adobe, Acrobat ja Reader on kas ettevõtte Adobe Systems Incorporated registreeritud kaubamärgid või kaubamärgid Ameerika Ühendriikides ja/või teistes riikides.
- Mõned ekraanil kuvatavates menüüdes kasutatud fondid on Ricoh-rasterfondid, mida toodab ja müüb Ricoh Company, Ltd.
- Kõik muud nimed, ettevõtete nimed ja toodete nimed, mida on selles juhendis mainitud, on nende vastavate omanike kaubamärgid või registreeritud kaubamärgid.
Selles juhendis ei ole kasutatud sümboleid ® ja ™.

■ Antud toodet puudutav tarkvarateave

Toode sisaldab järgmist tarkvara:

- (1) ettevõtte Panasonic Connect Co., Ltd. poolt või jaoks iseseisvalt arendatud tarkvara,
- (2) kolmanda poole omanduses ja ettevõttele Panasonic Connect Co., Ltd. litsentsitud tarkvara,
- (3) Tarkvara, mida litsentsitakse litsentsi GNU General Public License, Version 2.0 (GPL V2.0) alusel,
- (4) Tarkvara, mida litsentsitakse litsentsi GNU LESSER General Public License, Version 2.1 (LGPL V2.1) alusel,
- (5) Avatud lähtekoodiga tarkvara, mis ei ole litsentsi GPL V2.0 ja/või LGPL V2.1 alusel litsentsitud tarkvara.

Tarkvara, mille kategooria on (3) - (5), levitatakse lootuses, et see on kasulik, kuid ILMA IGASUGUSE GARANTIITA, sh isegi ilma TURUSTATAVUSE või KINDLAKS EESMÄRGIKS SOBIMISE kaudse garantiita.

Vaadake iga avatud lähtekoodiga tarkvara litsentsi tingimusi. Avatud lähtekoodiga tarkvara litsents on salvestatud selle toote püsivarasse ja selle saab alla laadida, kui avate projektori veebibrauseri kaudu. Üksikasju vaadake jaotisest „Web control function“ (➔ Kasutusjuhend - Funktsioonide juhend).

Vähemalt kolm (3) aastat alates selle toote tarnimisest annab ettevõtte Panasonic Connect Co., Ltd. igale kolmandale poolele, kes võtab meiega alltoodud kontaktandmete kaudu ühendust, maksimaalselt meie füüsilise lähtekoodi levitamise kulu eest täieliku masinloetava koopia vastava lähtekoodi kohta, mis on kaetud GPL V2.0, LGPL V2.1 litsentsiga või muu litsentsiga, mis meid selleks kohustab, koos vastavava autoriõiguste märkega.

Kontaktteave: oss-cd-request@gg.jp.panasonic.com

Presenter Light kasutab järgmisi tarkvaraprogramme.

Selle tarkvara teatud osa toetub osaliselt Independent JPEG Groupi tööle.

■ Nende kasutussuuniste joonised

- Projektori, menüükuva (OSD) ja muude osade joonised võivad tegelikust tootest erineda.
- Arvutiekraanil kuvatavad joonised võivad erineda sõltuvalt arvuti tüübist ja selle operatsioonisüsteemist.
- Ühendatud toitejuhtmega projektori joonised on toodud ainult näidetenähtena. Kaasasoleva toitejuhtme kuju sõltub riigist, kust toode osteti.

■ Leheküljeviited

- Selles juhendis toodud leheküljeviited on kujul: (➡ lk 00).
- Dokumendile „Kasutusjuhend - Funktsioonide juhend” on viidatud, kasutades selle pealkirju kujul „XXXX” (➡ Kasutusjuhend - Funktsioonide juhend).
Selles juhendis on tähistatud dokumendile „Kasutusjuhend – Funktsioonide juhend” viitavad pealkirjad ingliskeelset versiooni kasutades.
Küllastage dokumendi „Kasutusjuhend - Funktsioonide juhend” (PDF) allalaadimiseks veebilehte (<https://panasonic.net/cns/projector/>).
Dokumendi „Kasutusjuhend - Funktsioonide juhend” (PDF) lugemiseks on vaja installida Adobe® Acrobat® Reader®.

■ Mõiste

- Selles juhendis tähistab juhtmeta/juhtmega kaugjuhtimisseade mõiste „kaugjuhtimispult”.

Ettevaatusabinõud kasutamisel

Toote kasutusotstarve

Toode on mõeldud liikumatu/liikuva pildi signaalide projitseerimiseks videoseadmest ja arvutitest ekraanile.

Ettevaatusabinõud transportimisel

- Projektori transportimisel hoidke seda tugevasti põhjast ning vältige liigset vibratsiooni ja pörutamist. See võib sisemisi osi kahjustada ja põhjustada tõrkeid.
- Ärge transportige projektorit nii, et reguleeritav jalg on välja tõmmatud. See võib reguleeritav jalg kahjustada.
- Ärge teisaldage ega transportige projektorit nii, et valikuliste lisatarvikute juhtmeta ühenduse moodul (mudeli nr: AJ-WM50E) on ühendatud. See võib juhtmeta ühenduse moodulit kahjustada.

Ettevaatusabinõud paigaldamisel

■ Ärge paigaldage projektorit õue.

Projektor on mõeldud kasutamiseks ainult siseruumides.

■ Ärge kasutage seadet järgmistes tingimustes.

- Kohad, kus esineb vibratsiooni ja pörutusi, näiteks autos või sõidukis. See võib sisemisi osi kahjustada ja põhjustada tõrkeid.
- Merelähedane asukoht, kus võib leiduda korrodeerivaid gaase: projektor võib korrosiooni tõttu alla kukkuda. Lisaks võib selle nõude eiramine lühendada komponentide tööiga ja põhjustada tõrkeid.
- Kliimaseadme väljalaskeava lähedus: sõltuvalt kasutustingimustest võib ekraan hakata harvadel juhtudel virvendama väljalaske ventilatsiooniavast tuleva sooja õhu või kliimaseadmest tuleva kuumu või jaheda õhu tõttu. Jälgige, et projektori või muude seadmete väljalaskest või kliimaseadmest tulev õhk ei puhuks projektori esiosa suunas.
- Kohad, kus on suured temperatuurikõikumised, nt valgustite lähedal (studiovalgustid). See võib lühendada valgusallika eluiga või deformeerida kuumuse tõttu korpust, mis võib omakorda põhjustada talitlushäire. Järgige kindlasti projektori töötemperatuuri vahemikku.
- Kõrgepingeliinide või mootorite lähedus: see võib häirida projektori töötamist.

■ Küsige paigaldusteenust, nagu lakke paigaldamine vms kvalifitseeritud tehnikult või edasimüüjalt.

Projektori töökindluse ja turvalisuse tagamiseks küsige lakke või kõrgemale kohta paigaldamisel paigaldusteenust kvalifitseeritud tehnikult või edasimüüjalt.

■ Fookuse reguleerimine

Projitseerimisobjektiivi mõjutab termiliselt valgusallikast tulev valgus, muutes fookuse vahetult pärast toite sisselülitamist ebastabiilseks. Soovitatav on projitseerida pilte pidevalt vähemalt 30 minutit, enne kui hakkate fookust reguleerima.

■ Ärge paigaldage projektorit kohta, mis on merepinnast kõrgemal kui 2 700 m (8 858').

■ Ärge kasutage projektorit kohas, kus ümbritsev temperatuur on kõrgem kui 45 °C (113 °F).

Projektori kasutamine liiga kõrgel või liiga kõrge temperatuuriga keskkonnas võib lühendada komponentide tööiga või tuua kaasa tõrkeid.

Kui valikuline juhtmeta moodul (mudeli nr: AJ-WM50E) on projektorile kinnitatud, ärge kasutage projektorit kohas, kus ümbritseva õhu temperatuur ületab 40 °C (104 °F).

■ Võimalik on 360° projitseerimine.

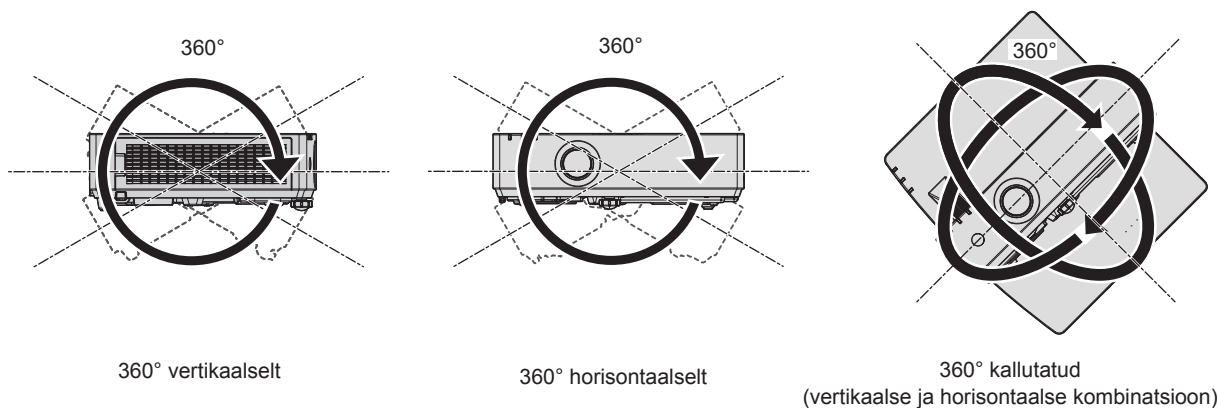

Ettevaatusabinõud projektori üles seadmisel

- Kasutage reguleeritav jalg ainult põrandale toetuva paigalduse puhul ja nurga reguleerimiseks. Nende kasutamine muul eesmärgil võib projektorit kahjustada.
- Kui projektori paigaldamisel kasutatakse muud meetodit kui reguleeritav jalg põrandale või laekinnituskronsteiniga lakke paigaldamine, kasutage projektori lakke kinnitamiseks nelja kruviauku (näidatud joonisel). Sellisel juhul jälgige, et projektori põhja laekinnituse kruviaukude ja toetuspinna vahel ei oleks tühimikku, sisestades nende vahele (metallist) vaherõngad.
- Kasutage dünamomeetrilist kruvikeerajat või kuuskantpesapeavõtit, et pingutada kinnituskruve ettenähtud pingutusmomendiga. Ärge kasutage elektrikruvikeerajat ega löökkruvikeerajat.
(Kruvi läbimõõt: M4, keermete sügavus projektori sees: 8 mm (5/16"), pingutusmoment: $1,25 \pm 0,2 \text{ N}\cdot\text{m}$)

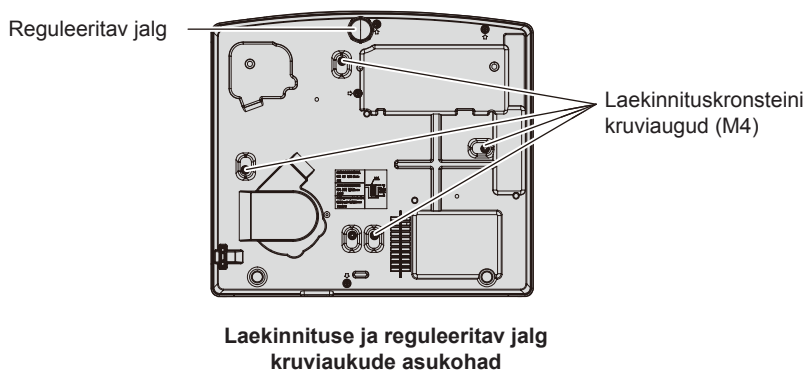

- Ärge asetage projektoreid üksteise peale.
- Ärge kasutage projektorit pealmisele küljele toetuvalt.
- Ärge blokeerige projektori sissevõtu/väljalaske ventilatsiooniavasid.
- Vältige kliimaseadmest tuleva kuuma ja jaheda õhu suunamist otse projektori sissevõtu/väljalaske ventilatsiooniavadele.

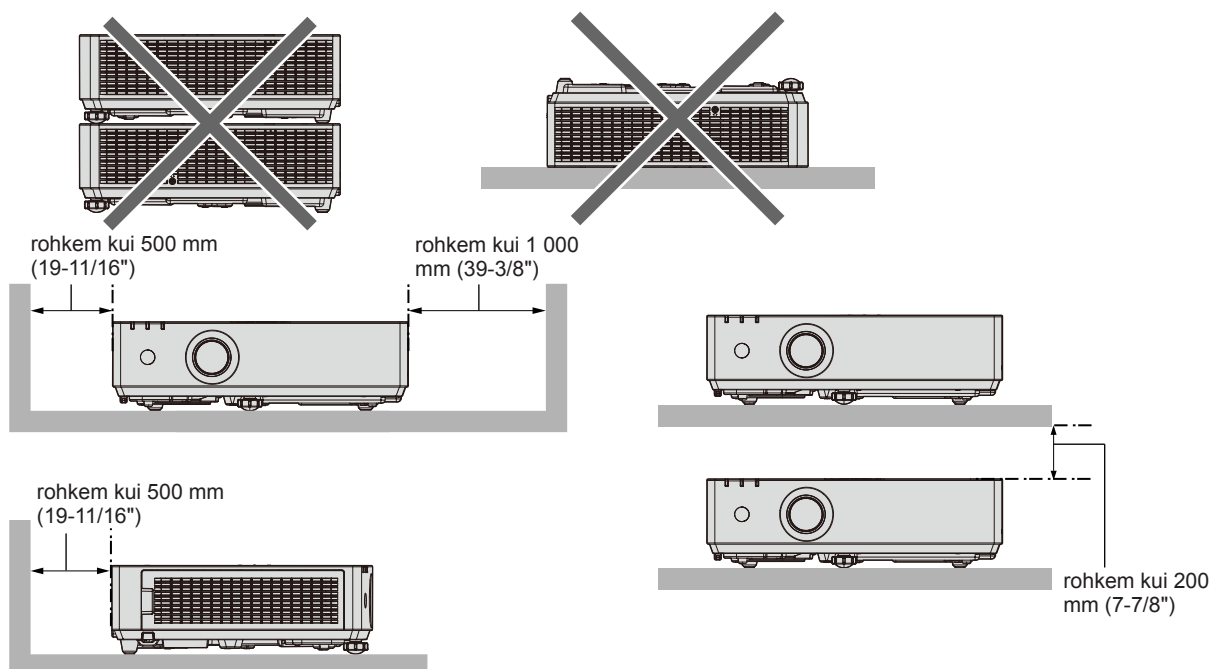

- Ärge paigaldage projektorit piiratud ruumi. Projektori paigaldamisel kitsasse kohta on nõutav ventilatsioonisüsteem ja/või kliimaseade. Väljalaskeõhu kuumus võib ebapiisava ventilatsiooni korral koguneda, käivitades projektori kaitselüliti.
- Panasonic Connect Co., Ltd. ei vastuta mingite kahjustuste eest tootele, mida põhjustab valesti valitud asukoht projektori paigaldamiseks, isegi kui toote garantiiperiood veel kestab.

Turvalisus

Käesoleva toote kasutamisel võtke tarvitusele ohutusmeetmed, et vältida järgmist.

- Toote kaudu lekitatavad isikuandmed.
- Toote lubamatu kasutamine pahatahtliku osapoole poolt.
- Toote segamine või seiskamine pahatahtliku osapoole poolt.

Võtke tarvitusele piisavad ohutusmeetmed

- Kasutage võimalikult raskesti äraarvatavat parooli.
- Muutke parooli regulaarselt.
- Ettevõtte Panasonic Connect Co., Ltd. ega selle tütarettevõtted ei küsi kunagi otse teie parooli. Sedalaadi taotluse saamisel ärge öelge kunagi oma parooli.
- Ühendusvõrk peab olema kaitstud tulemüüri või muude vahenditega.

■ Turvalisus juhtmevaba kohtvõrguseadme kasutamisel

Juhtmevaba kohtvõrgu eeliseks on infovahetus arvuti või muude selliste seadmete ja juhtmevaba pääsupunkti vahel kohtvõrgu kaabli asemel raadiolainetega seni, kuni viibite raadioedastuse ulatuses.

Kuna raadiolained suudavad liikuda ka läbi takistuste (nt seina) ja on saadaval antud raadiuses kõikjal, võivad ebapiisavate turvasätete korral tekkida järgmised probleemid.

- Edastatud andmeid võidakse vahelt kinni püüda
Pahatahtlik kolmas pool võib tahtlikult püüda raadiolaineid kinni ja jälgida edastatavaid andmeid.
 - Isikuandmed, nagu teie ID, parool, krediitkaardinumbr
 - E-kirja sisu
- Illegaalne juurdepääs
Pahatahtlik kolmas pool võib tungida volitusteta teie isiklikku või ettevõtte võrku ja käitada järgmisel viisil.
 - Hankida isiklikke ja/või salajasi andmeid (infoleke)
 - Levitada teise inimesena esinedes valeinfot (tüssamine)
 - Kirjutada üle vastuvõetud suhtlust ja edastada valeandmeid (omavoliline muutmine)
 - Levitada kahjulikku tarkvara arvutiviirusena ja kukutada kokku teie andmeid ja/või süsteemi (süsteemikrahhi)

Kuna enamus juhtmevaba kohtvõrgu adaptoreid või pääsupunkte on varustatud nende probleemidega võitlevate kaitsefunktsioonidega, saate vähendada nende probleemide esinemise tõenäosust, kui kasutate seda toodet koos juhtmevaba kohtvõrgu seadme sobivate kaitsesätetega.

Mõned juhtmevaba kohtvõrgu seadmed ei pruugi olla ostuhetkel turvaliselt seadistatud. Turvaprobleemide esinemise tõenäosuse vähendamiseks tehke kõik turvalisusega seotud seadistused vastavalt konkreetse juhtmevaba kohtvõrgu seadme juhistele enne juhtmevaba kohtvõrgu seadme kasutamist.

Sõltuvalt juhtmevaba kohtvõrgu omadustest võib pahatahtlik kolmas pool murda turvasätteid erilahendustega. Ettevõtte Panasonic Connect Co., Ltd. palub klientidel täielikult mõista sellele tootele turvaseadistusi tegemata kasutamiseiga seotud ohte ja soovitab, et klient teeks turvaseadistused omal äranägemisel ja vastutusel.

Märkused juhtmevaba ühenduse kasutamise kohta

Projektori juhtmevaba ühendus kasutab 2,4 GHz lainealasse jäävaid raadiolaineid.

Raadiosaatejaama litsents pole vajalik, kuid enne kasutamist lugege kindlasti läbi ja tehke endale arusaadavaks järgmine teave.

Kui soovite kasutada selle projektori juhtmeta kohtvõrgu funktsiooni, tuleb paigaldada valikuliste tarvikute juhtmeta ühenduse moodul (mudeli nr: AJ-WM50E).

■ Ärge kasutage muude juhtmevabade seadmete läheduses.

Projektoriga samasse lainealasse jäävaid raadiolaineid võivad kasutada järgmised seadmed.

Kui projektor asub nende seadmete läheduses, võivad raadiolainete häired muuta andmeside võimatuks või aeglasemaks.

- Mikrolaineahjud jne.
- Tööstuslikud seadmed, keemiat kasutavad seadmed, meditsiiniseadmed jne.
- Siseruumides olevad raadiosaatejaamad, mida kasutatakse liikuvate esemete tuvastamiseks, näiteks tehaste tootmisliinidel jne.
- Spetsiaalsed madala võimsusega raadiosaatejaamad.

■ Ärge kasutage võimalusel projektori lähedal mobiiltelefoni, telerit ega raadiot.

Mobiiltelefon, teler ja raadio kasutavad projektorist erineva lainepikkusega raadiolaineid, seega ei mõjuta need juhtmevaba kohtvõrgu sidet ega nendest seadmetest saatmist/vastuvõtmist. Samas võivad projektori raadiolained põhjustada müra helis või videos.

■ Juhtmevaba side raadiolained ei suuda läbida metallist tugistruktuure, metalli, betooni jms.

Andmeedastus on võimalik läbi seinte ja põrandate, mis on valmistatud näiteks puidust ning klaasist (väljaarvatud traatvõrku sisaldav klaas), kuid mitte läbi seinte ja põrandate, mis sisaldavad metallist tugistruktuure või on valmistatud metallist, betoonist jms.

■ Vältige projektori kasutamist paikades, kus võib sageli esineda staatilist elektrit.

Projektori kasutamisel paikades, kus esineb sageli staatilist elektrit, võib juhtmevaba kohtvõrgu või kaabelkohtvõrgu ühendus kaduda.

Kui staatiline elekter või müra muudavad kohtvõrgu kaudu ühenduse loomise võimatuks, ühendage toitepistik pärast projektori väljalülitamist pistikupesast lahti, eemaldage staatilise elektri või müra allikas, ning lülitage projektor sisse.

Projektori toetatav rakendustarkvara

Projektor toetab järgmist rakendustarkvara. Iga rakendustarkvara üksikasjade nägemiseks ja allalaadimiseks külastage veebilehte (<https://panasonic.net/cns/projector/>).

• Logo Transfer Software

See rakendustarkvara edastab projektorile originaalpildi, nagu ettevõtte logo, mida projitseeritakse käivitumisel.

• Multi Monitoring & Control Software

See rakendustarkvara jälgib ja juhib mitut intraneti kaudu ühendatud kuvamisseadet (projektor ja lamepaneeliekraan).

• Varajase hoiatuse tarkvara

See lisanditarkvara jälgib kuvamisseadmete ja nende intraneti kaudu ühendatud irdseadmete olekut ja teavitab nende seadmete ebatavalistest olukordadest ja tuvastab võimalikke ebatavalise käitumise märke.

„Hoiatustarkvara“ on eelinstallitud tarkvarasse „Multi Monitoring & Control Software“. Selle lisanditarkvara varajase hoiatuse funktsiooni kasutamiseks installige kasutatavasse arvutisse „Multi Monitoring & Control Software“. Varajase hoiatuse funktsiooni lubamisel näitab see ligikaudset aega kuvamisseadmete asendatavate osade asendamiseni, kuvamisseadmete osade puhastamiseni ja kuvamisseadmete komponentide asendamiseni, võimaldades teha ennetavaid hooldustöid.

Varajase hoiatuse funktsiooni saab registreerimise korral kasutada tasuta 90 päeva jooksul pärast tarkvara „Multi Monitoring & Control Software“ arvutisse installimist maksimaalselt 2048 kuvamisseadmega. Kasutamise jätkamisel 90 päeva möödumisel on vajalik osta „Hoiatustarkvara“ (ET-SWA100 seeria) litsents ja see aktiveerida. Sõltuvalt litsentsi tüübist on jälgimiseks registreeritavate kuvamisseadmete hulk erinev. Üksikasju vaadake tarkvara „Multi Monitoring & Control Software“ kasutusjuhendist.

• Presenter Light Software

Windowsi arvutitega ühilduv rakenduse tarkvara edastab arvuti ekraanipildi projektorisse juhtmeta või juhtmega kohtvõrgu kaudu.

• Wireless Projector

Seda iOS/Android rakendustarkvara kasutatakse failide, nagu PDF või pildid, projitseerimiseks, edastades need projektorile juhtmevaba kohtvõrgu kaudu.

Hoiustamine

Hoiustage projektorit kuivas ruumis.

Kasutusest kõrvaldamine

Toote kasutusest kõrvaldamiseks küsige õigeid kõrvaldamise meetodeid kohalikult omavalitsuselt või edasimüüjalt. Toode tuleb kõrvaldada demonteerimata olekus.

Kasutamisega seotud hoiatused

■ Hea pildikvaliteedi tagamine

Ilusate piltide kõrge kontrastsusega vaatamiseks valmistage ette sobiv keskkond. Tõmmake akende ette kardinaid või rulood ja lülitage välja ekraani lähedal olev valgus, et välisvalgus ega siselampide valgus ei saaks tekitada ekraanile läiget.

■ Projektsiooniobjektiiv

• Ärge puudutage projitseerimisobjektiivi pinda paljaste kätega.

Kui objektiivi pind määrdub sõrmejälgedega või muuga, siis seda suurendatakse ja projitseeritakse ekraanile.

• Ärge pühkige objektiivi, kui seade töötab.

Objektiivi pühkimine ajal, mil seade töötab, võib põhjustada võõrkehade kinnitumist objektiivile või kahjustada objektiivi pinda.



Toodud projektoril

■ LCD-paneel

LCD-paneel on väga täpne. Pidage meeles, et harvadel juhtudel võivad suure täpsusega pikslid olla puudu või põleda püsivalt. See ei viita talitlushäirele.

Pikema aja jooksul liikumatute piltide projitseerimisel võib LCD-paneelile jääda jääkkujutis. Sellisel juhul projitseerige enam kui tunni vältel üleni valget ekraani. Pidage meeles, et jääkkujutis ei pruugi kaduda.

■ Optilised osad

Kui keskkonna temperatuur on kõrge või selles on rohkesti tolmu, sigaretisuitsu vms, võib LCD-paneeli, polariseeriva plaadi ja muude optiliste osade asendustsükkel olla lühem, isegi kui kasutate seadet vähem kui aasta. Küsige täpsemat teavet edasimüüjalt.

■ Ärge liigutage projektorit ega laske sellel saada töötamise ajal vibratsiooni ja lööke.

See lühendab sisekomponentide eluiga või põhjustab talitlushäireid.

■ Valgusallikas

Projektori valgusallikas kasutab laserdiodi ja sellel on järgmised omadused.

• Sõltuvalt töökeskkonna temperatuurist võib valgusallika helendamine väheneda.

Mida kõrgem on temperatuur, seda rohkem valgusallika helendamine väheneb.

• Kasutuse jooksul väheneb valgusallika helendamine.

Kui heledus väheneb märkimisväärselt ja valgusallikas ei lülitu sisse, paluge edasimüüjal puhastada projektori sisemust või asendada valgusallikas.

■ Arvuti ja välisseadmete ühendamine

Kui ühendate arvuti või välisseadme, lugege põhjalikult seda juhendit toitejuhtmete kasutamise ja varjestatud kaablite osas.

Lisatarvikud

Veenduge, et projektoriga oleks kaasas järgmised lisatarvikud. Noolsulgudes (< >) toodud numbrid näitavad lisatarvikute arvu.

Juhtmeta kaugjuhtimisseade <1>
(N2QAYA000237)



AAA-/R03- või AAA-/LR03-patarei <2>

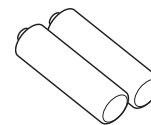

(kaugjuhtimispuldile)

Toitejuhe
(K2CM3YY00027)

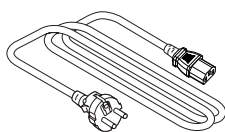

(K2CT3YY00052)

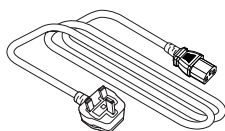

Tähelepanu!

- Pärast projektori lahtipakkimist visake toitejuhtme kork ja pakkematerjal nõuetekohaselt ära.
- Ärge kasutage kaasasolevat toitejuhet muude seadmetega peale selle projektori.
- Puuduvate lisatarvikute asjus pöörduge edasimüüja poole.
- Hoidke väikseid osi sobival viisil ning hoidke need väikeste laste käeulatuses eemal.

Märkus

- Lisatarvikute osa numbreid võidakse ette teatamata muuta.

Valikulised lisatarvikud

Üksus	Mudeli nr
Laekinnituskronstein	ET-PKL100H (kõrgetele lagedele), ET-PKL100S (madalatele lagedele), ET-PKL420B (Projektori kinnitus)
Asendusfilter	ET-RFL400
Hoiatustarkvara (Põhilitsents / 3-aastane litsents)	ET-SWA100 seeria ^{*1}
Juhtmeta side moodul	AJ-WM50E

*1 Mudeli nr järelliide sõltub litsentsi tüübist.

Märkus

- Juhtmeta side mooduli (mudeli nr: AJ-WM50E) kasutamine keskkonnas 0 °C (32 °F) kuni 40 °C (104 °F), ka siis, kui see on kinnitatud projektorile.
- Valikuliste lisatarvikute mudelinumbrid võivad muutuda etteteatamata.
- Projektoriga ühilduvaid valikulisi lisatarvikuid võidakse lisada või muuta etteteatamata. Värskeima teabe saamiseks külastage veebilehte (<https://panasonic.net/cns/projector/>).

Projektori sisse-/väljalülitamine

Projektori sisselülitamine

Enne projektori sisselülitamist veenduge, et kõik teised seadmed on õigesti ühendatud.

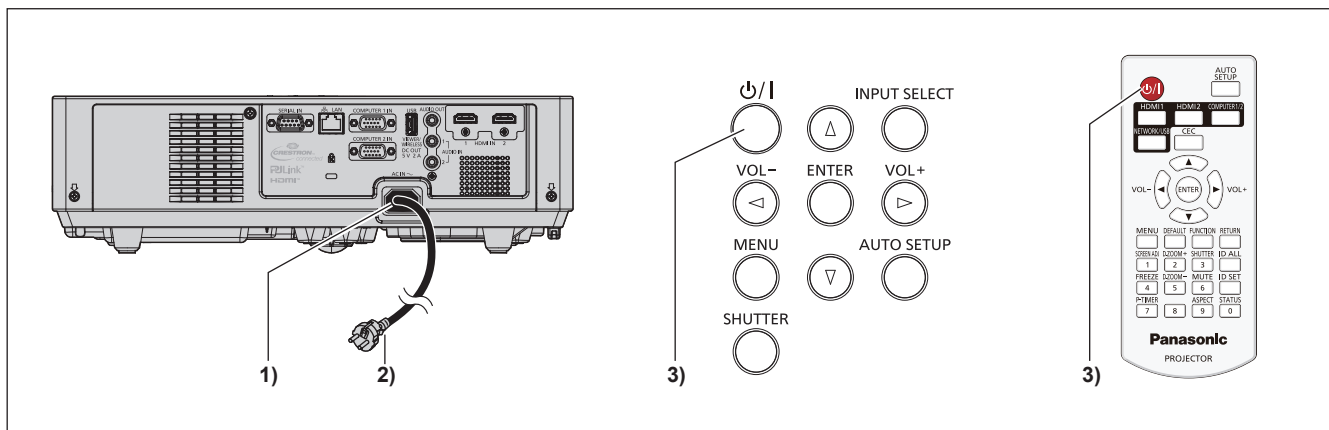

- 1) Ühendage toitejuhe projektoriga ja kinnitage toitepistiku konnektor kinnituskruididega.
- 2) Ühendage toitejuhe pistikupesasse.
 - Toitenäidik <ON(G)/STANDBY(R)> hakkab põlema/vilkuma ja projektor lülitub ooterežiimi.
- 3) Vajutage toitenuppu <math>\text{⏻/|}> .
 - Toitenäidik <ON(G)/STANDBY(R)> süttib roheliselt ja kujutis projitseeritakse peagi ekraanile.

* Lisainfo saamiseks vaadake „Kasutusjuhend - Funktsioonide juhend”.

Projektori väljalülitamine

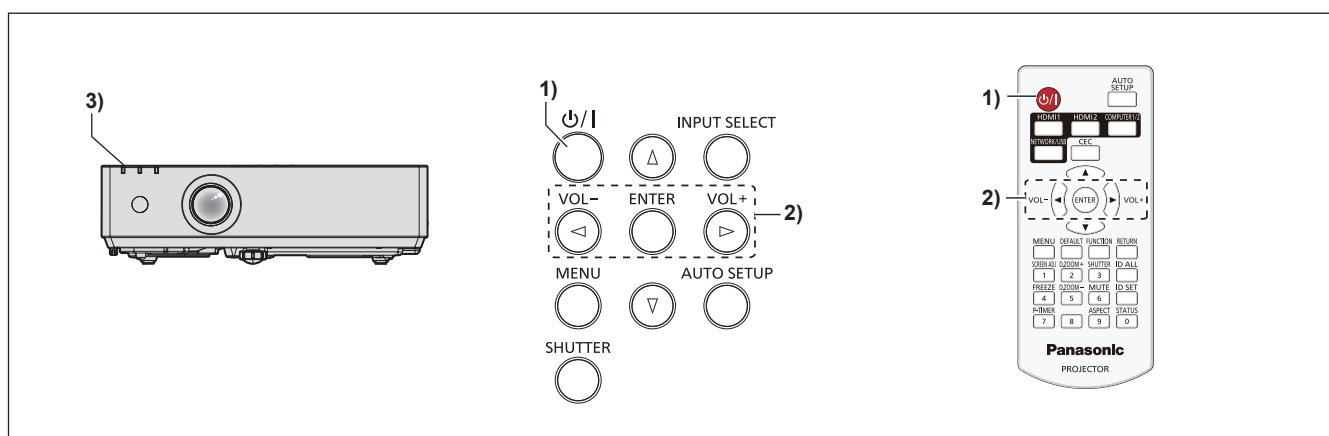

- 1) Vajutage toitenuppu <math>\text{⏻/|}> .
 - Kuvatakse kinnitusekraan [POWER OFF].
- 2) Vajutage nuppu <math>\text{◀▶}> , et valida [OK], seejärel vajutage nuppu <math>\text{ENTER}> .
(Või vajutage uuesti toitenuppu <math>\text{⏻/|}> .)
 - Kujutise projitseerimine peatub ja projektoril olev toitenäidik <ON(G)/STANDBY(R)> süttib oranžilt. (Ventilaatorid töötavad edasi.)
- 3) Oodake, kuni projektoril olev toitenäidik <ON(G)/STANDBY(R)> hakkab punaselt põlema või vilkuma.
 - Kui toitenäidik <ON(G)/STANDBY(R)> hakkab punaselt vilkuma või põlema, lülitub projektor ooterežiimi.
- 4) Ühendage toitejuhtme pistik pistikupesast lahti.

* Lisainfo saamiseks vaadake „Kasutusjuhend - Funktsioonide juhend”.

Vanade seadmete ja patareide jäätmekäitus

Ainult Euroopa Liidule ja ringlussevõtu süsteemidega riikidele



Toodetel, pakendil ja/või kaasasolevatel dokumentidel olevad sümbolid tähendavad, et elektri- ja elektroonikatooteid ja patareid ei tohi visata tavaliste olmejäätmete hulka.

Vanade toodete ja kasutatud patareide nõuetekohaseks töötlemiseks, taastamiseks ja ringlusse võtmiseks viige need ettenähtud kogumiskohtadesse vastavalt riiklikele õigusaktidele.

Nende toodete ja patareide korrektse kõrvaldamisega aitate säästa hinnalisi ressursse ning vältida võimalikke kahjulikke mõjusid inimeste tervisele ja keskkonnale.

Täpsema teabe saamiseks kogumise ja ringlussevõtu kohta pöörduge kohaliku omavalitsuse poole.

Vastavalt riiklikele õigusaktidele võib selliste jäätmete ebakorrektsel käitlemisel kaasneda trahv.



Märkus patarei sümboli kohta (sümbol põhjal)

Seda sümbolit võib kasutada kombinatsioonis keemilise sümboliga. Sellisel juhul vastab see asjaomase kemikaali kasutamist reguleeriva direktiivi nõuetele.

Panasonic Connect Co., Ltd.

Web Site : <https://panasonic.net/cns/projector/>

© Panasonic Connect Co., Ltd. 2022