

Käyttöohjeet Perusopas

LCD-projektori **Kaupallinen käyttö**

Mallinro **PT-TMZ400**
PT-TMW380
PT-TMX380

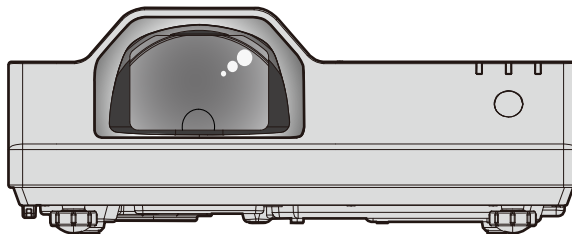

Lue ennen käyttöä

Lisätietoja tästä tuotteesta voit lukea "Käyttöohjeet - Toiminto-opas" -käyttöoppaasta. Voit ladata "Käyttöohjeet - Toiminto-opas" -käyttöoppaan verkkosivustolta (<https://panasonic.net/cns/projector/>).

- Vain "Käyttöohjeet - Perusopas" (tämä asiakirja) toimitetaan kielelläsi. Voit lukea lisätietoja muilla kielillä "Käyttöohjeet - Toiminto-opas" -käyttöoppaasta.

Kiitos, että ostit Panasonic-tuotteen.

- Ennen kuin käytät tätä laitetta, lue ohjeet huolellisesti ja säilytä ohjeet tulevaa tarvetta varten.
- Ennen kuin käytät tätä laitetta, lue "Lue ensin!" (➔ sivut 3 – 9).



FINNISH

Sisältö

Lue ensin!	3
-------------------------	----------

Valmistelu

Varotoimenpiteet ennen käyttöä	12
Tuotteen käyttötarkoitus	12
Varoituksen kuljetukseen liittyen	12
Asennukseen liittyvät varoitukset	12
Projektorin asennuksessa huomioitavaa	13
Suojaus	14
Langattomaan yhteyteen liittyviä huomautuksia...	14
Projektorin tukema ohjelmisto	15
Tallennustila.....	15
Hävittäminen	15
Käyttöön liittyvät huomiot	16
Lisävarusteet	17
Valinnaiset lisävarusteet.....	18

Perustoiminta

Projektorin kytkeminen päälle tai pois päältä	19
Projektorin kytkeminen päälle	19
Projektorin kytkeminen pois päältä.....	19

Lue ensin!

VAROITUS: LAITE ON LIITETTÄVÄ SUOJAKOSKETTIMILLA VARUSTETTUUN PISTORASIAAN.

VAROITUS: Estä vauriot, joista voi seurata tulipalon tai sähköiskun vaara: älä altista laitetta sateelle tai kosteudelle.
Tätä laitetta ei ole tarkoitettu käytettäväksi suoraan näkökentässä työasemien videonäyttönä. Jotta välttyttäisiin häiritsevilta heijastuksilta työasemien videonäyttöillä, tätä laitetta ei tule asettaa suoraan näkökenttään.
Laitetta ei ole tarkoitettu näyttöpäätetyöskentelyyn BildscharbV-asetuksen mukaisesti.

Äänenpainetaso käyttäjän sijainnissa on enintään 70 dB (A) standardin ISO 7779 mukaisesti.

VAROITUS:

1. Irrota virtapistoke pistorasiasta, kun laitetta ei käytetä pitkään aikaan.
2. Sähköiskujen välttämiseksi älä irrota kantta. Sisällä ei ole käyttäjän korjattavissa olevia osia. Anna pätevän huoltohenkilöstön suorittaa huolto.
3. Älä irrota virtapistokkeen maadoitusnastaa. Laitteessa on kolmenastainen maadoitettu virtapistoke. Se sopii vain maadoitettuun pistorasiaan. Tämä on turvallisuusominaisuus. Jos pistoketta ei voi työntää pistorasiaan, ota yhteys sähköasentajaan. Älä ohita maadoitusnastan tarkoitusta.

VAROITUS:

Tämä laite täyttää CISPR32-standardin luokan A vaatimukset.

Laite voi aiheuttaa radiohäiriötä asuinympäristössä.

HUOMAUTUS: Jotta laite täyttää vaatimukset, noudata seuraavia asennusohjeita. Tämä sisältää mukana toimitetun virtajohdon ja suojattujen liitântäkaapeliin käytön, kun tietokone tai oheislaitteita yhdistetään. Lisäksi laitteen valtuuttamattomat muutokset ja muokkaukset voivat mitätöidä käyttäjän oikeuden käyttää laitetta.

Tämä laite heijastaa kuvan näytölle tms. eikä sitä ole tarkoitettu käytettäväksi sisävalaistukseen kotitalousympäristössä.

Direktiivi 2009/125/EY

VAROITUS: JOTTA TULIPALON TAI SÄHKÖISKUN VAARA OLISI PIENEMPI, ÄLÄ ALTISTA TÄTÄ TUOTETTA SATEELLE TAI KOSTEELLE.

VAROITUS: SÄHKÖISKUN VAARA. ÄLÄ AVAA.



Projektorin merkinnät



Salaman muotoinen nuoli tasasivuisen kolmion sisällä tarkoittaa, että laitteen sisäpuolella olevissa eristämättömissä osissa on vaarallisen suuri jännite, josta voi saada sähköiskun.



Huutomerkki tasasivuisen kolmion sisällä tarkoittaa, että ennen laitteen käyttöä ja huoltoa tulee tutustua laitteen mukana toimitettuihin asiakirjoihin.

VAROITUS: Älä katso objektiivista tulevaan valoon, kun projektoria käytetään. Kuten kaikkien kirkkaiden lähteiden kanssa, älä katso suoraan säteeseen, RG2 IEC 62471-5:2015.



Projektorin merkinnät

Lue ensin!

VAROITUS: Älä aseta esineitä linssin eteen, kun projektoria käytetään.



Projektorin merkinnät

Huomautuksia laserista

Tämä projektori on luokan 1 lasertuote, joka täyttää standardin IEC/EN 60825-1:2014.

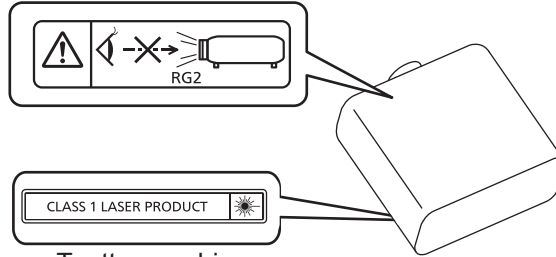

Tuotteen pohja

HUOMAUTUS: Ohjeiden vastaiset säädöt ja käyttö saattavat aiheuttaa altistumisen haitalliselle säteilylle.

Valmistaja: Panasonic Connect Co., Ltd.

4-1-62 Minoshima, Hakata-ku, Fukuoka 812-8531, Japani

Maahantuoja: Panasonic Connect Europe GmbH

Valtuutettu edustaja EU:ssa: Panasonic Testing Centre

Winsbergring 15, 22525 Hampuri, Saksa

■ Vaaraetäisyys (IEC 62471-5:2015)

Sitä etäisyyttä projektorin linssin pinnasta, jossa emissio saavuttaa riskiryhmän 2 toteutuissa olevan altistumisen raja-arvon (AEL), kutsutaan vaaraetäisyydeksi (HD) tai turvaetäisyydeksi. Alue, jolla emissio ylittää riskiryhmän 2 toteutuissa olevan altistumisen raja-arvon, kutsutaan vaaravyöhykkeeksi (HZ).

Kun olet vaaravyöhykkeellä, älä koskaan katso projektorista projisoituun valoon. Suora säteily voi vahingoittaa silmiäsi, vaikka katsoisit valoa vain hetkellisesti. Jos olet vaaravyöhykkeen ulkopuolella, sijaintiasi pidetään kaikin puolin turvallisena lukuun ottamatta tahallista projektorista projisoidun valon tuijottamista.

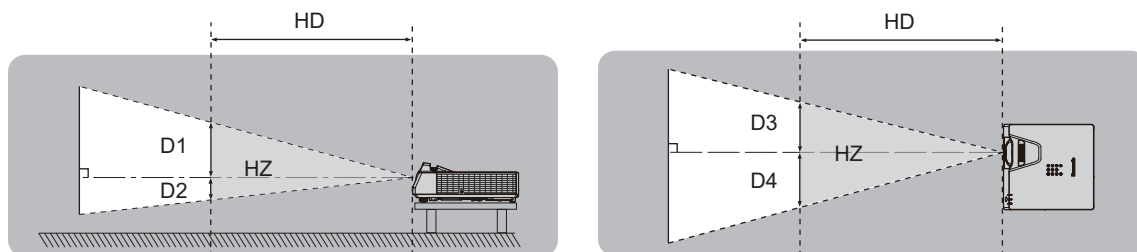

■ Riskiryhmä

Projektorin luokitellaan riskiryhmään 2, kun vaaraetäisyys on enintään 1 m (39-3/8"). Se luokitellaan riskiryhmään 3, kun vaaraetäisyys ylittää arvon 1 m (39-3/8"), ja se on tarkoitettu ammattikäyttöön kotikäytön sijaan. Riskiryhmän 3 tapauksessa suora säteily saattaa vahingoittaa silmiä, kun projektorin valoa katsotaan vaaravyöhykkeeltä edes hetkellisesti.

Riskiryhmän 2 tapauksessa turvallinen käyttö silmiä vahingoittamatta on mahdollista kaikissa olosuhteissa paitsi tuijotettaessa tahallisesti projektorista projisoitua valoa.

Projektorin luokitellaan riskiryhmään 2.

VAROITUS:

■ VIRTA

Pistorasia tai vikavirtakytkin tulee asentaa laitteen lähelle helposti käytettävään paikkaan vikatilanteiden varalta. Jos seuraavia ongelmia esiintyy, katkaise virta välittömästi.

Jos projektorin käyttöä jatketaan tässä tilanteessa, seurauksena voi olla tulipalo, sähköisku tai heikentynyt näkökyky.

- Jos projektorin sisään joutuu vettä tai vieraita esineitä, irrota virtapistoke.
 - Jos projektori putoaa tai sen kotelo särkyä, irrota virtapistoke.
 - Jos projektorista alkaa tulla savua, epänormaalia hajua tai ääntä, irrota virtapistoke välittömästi.
- Ota yhteyttä valtuutettuun huoltoon korjauksia varten. Älä yritä korjata projektoria itse.

Älä kosketa projektoria tai kaapelia ukkosella.

Seurauksena voi olla sähköisku.

Älä tee mitään, mikä voi vahingoittaa virtajohtoa tai virtapistoketta.

Jos vahingoittunutta virtajohtoa käytetään, seurauksena voi olla sähköisku, oikosulku tai tulipalo.

- Älä vahingoita virtajohtoa, tee siihen muutoksia, aseta sen lähelle kuumia esineitä, taita sitä, kierrä sitä, vedä sitä, aseta sen päälle painavia esineitä tai kääri sitä myyksi.

Pyydä valtuutettua huoltoa suorittamaan mahdollisesti tarvittavat korjaukset virtajohtoon.

Älä käytä muita kuin toimitettua virtajohtoa.

Jos näin ei tehdä, seurauksena voi olla sähköisku tai tulipalo. Huomaa, että jos et käytä mukana toimitettua virtajohtoa laitteen maadoittamiseen pistorasiaan, seurauksena voi olla sähköisku.

Työnnä virtapistoke kunnolla pistorasiaan ja virtaliitin projektorin liitántään.

Jos pistoketta ei ole asetettu oikein, seurauksena voi olla sähköisku tai ylikuumentumista.

- Älä käytä vahingoittuneita virtapistokkeita tai pistorasioita, jotka ovat löysiä.

Älä käsittele virtapistoketta ja virtaliitintä, jos kätesi ovat märät.

Jos näin ei tehdä, seurauksena voi olla sähköisku.

Älä ylikuormita pistorasiaa.

Jos virransyöttö on ylikuormitettu (esim. käyttämällä liikaa jatkojohtoja), seurauksena voi olla ylikuumentuminen ja tulipalo.

Puhdista virtapistoke säännöllisesti, jotta se ei peity pölyyn.

Jos näin ei tehdä, seurauksena voi olla tulipalo.

- Jos virtapistokkeeseen kertyy pölyä, kosteus saattaa vahingoittaa eristystä sen seurauksena.
 - Jos projektoria ei käytetä pitkään aikaan, irrota virtapistoke pistorasiasta.
- Irrota virtapistoke pistorasiasta ja pyyhi se kuivalla liinalla säännöllisesti.

■ KÄYTTÖ/ASENNUS

Älä aseta projektoria pehmeille materiaaleille, kuten maton tai pehmusteen päälle.

Se voi aiheuttaa projektorin ylikuumentumisen, mikä aiheuttaa palovammoja, tulipalon tai vahinkoa projektorille.

Älä aseta projektoria kosteaan tai pölyiseen paikkaan tai paikkaan, jossa projektori voi joutua kosketuksiin öljyisen savun tai höyryn kanssa.

Jos projektoria käytetään sellaisessa ympäristössä, seurauksena voi olla tulipalo, sähköisku tai komponenttien kuluminen. Myös öljy voi vääntää muovia ja aiheuttaa kattoon kiinnitetyn projektorin putoamisen.

Älä asenna tätä projektoria paikkaan, joka ei kestä projektorin koko painoa, tai kaltevan tai epävakaan pinnan päälle.

Jos näin ei toimita, projektori voi pudota tai kaatua ja aiheuttaa loukkaantumisen tai vahinkoa.

Älä asenna projektoria paikkaan, jossa ihmiset kulkevat.

Ihmiset voivat törmätä projektoriin tai kompastua virtajohtoon, mikä voi aiheuttaa tulipalon, sähköiskun tai loukkaantumisen.

Älä peitä otto-/poistoaukkoja.

Se voi aiheuttaa projektorin ylikuumentumisen, mikä voi aiheuttaa tulipalon tai vahinkoa projektorille.

- Älä aseta projektoria ahtaaseen, huonosti ilmastoituun paikkaan.
- Älä aseta projektoria liinan tai paperin päälle, koska nämä materiaalit voivat imeytyä ottoaukkoon.
- Jätä vähintään 1 m (39-3/8") tilaa seinien tai esineiden ja poistoaukon välille ja vähintään 50 cm (19-11/16") tilaa seinien tai esineiden ja ottoaukon välille.

VAROITUS:

Älä katso tai aseta ihoasi objektiivista tulevaan valoon, kun projektoria käytetään.

Älä ohjaa projektorin valovirtaa optisella laitteella (kuten suurennuslasilla tai peilillä).

Se voi aiheuttaa palovammoja tai näön heikkenemistä.

- Projektorin objektiivista tulee voimakas valo. Älä katso tai aseta käsiäsi suoraan tähän valoon.
- Ole erityisen varovainen, ettet anna pienten lasten katsoa objektiiviin. Sammuta projektori ja irrota virtajohto, kun olet pois projektorin luota.

Älä koskaan yritä muokata tai purkaa projektoria.

Korkeajännite voi aiheuttaa tulipalon tai sähköiskun.

- Ota tarkastusta, säätöä ja korjausta varten yhteyttä valtuutettuun huoltoon.

Älä anna metalliesineiden, palavien esineiden tai nesteiden päästä projektorin sisään. Älä anna projektorin kastua.

Muuten seurauksena voi olla oikosulku tai ylikuumentuminen, mikä voi johtaa tulipaloon, sähköiskuun tai projektorin toimintahäiriöön.

- Älä aseta nestettä sisältäviä astioita tai metalliesineitä projektorin lähelle.
- Jos nestettä joutuu projektorin sisälle, ota yhteyttä jälleenmyyjään.
- Pidä lapsia erityisesti silmällä.

Käytä Panasonic Connect Co., Ltd:n erityisesti määrittämää kattokiinnikettä.

Muun kuin määritetyn kattokiinnikkeen käyttö voi johtaa putoamisonnettomuuksiin.

- Kiinnitä mukana toimitettu turvakaapeli kattokiinnikkeeseen, jotta projektori ei putoa.

Asennustyö, kuten projektorin asentaminen kattoon, tulee jättää päteville teknikolle.

Jos asennusta ei suoriteta ja varmisteta oikein, seurauksena voi olla loukkaantuminen tai onnettomuus, kuten sähköisku.

■ LISÄVARUSTEET

Älä käytä tai käsittele paristoja väärin ja huomioi seuraavat asiat.

Jos näin ei toimita, seurauksena voi olla palovammoja, paristojen vuotamisen, ylikuumentumisen, räjähtämisen tai syttymisen.

- Älä käytä määrittämättömiä paristoja.
- Älä lataa tavallisia paristoja.
- Älä pura paristoja.
- Älä lämmitä paristoja tai aseta niitä veteen tai tuleen.
- Älä anna paristojen +- ja –-terminaalien joutua kosketuksiin metallisten esineiden, kuten kaulakorujen tai hiuspinnien, kanssa.
- Älä säilytä tai kuljeta paristoja yhdessä metalliesineiden kanssa.
- Säilytä paristot muovipussissa ja pidä ne erossa metalliesineistä.
- Varmista, että polariteetti (+ ja –) on oikein, kun asetat paristoja.
- Älä käytä uusia paristoja vanhojen kanssa äläkä sekoita eri paristotyyppisiä.
- Älä käytä paristoja, joiden ulkokuori on kuoriutunut tai poistettu.

Jos paristosta vuotaa nestettä, älä kosketa sitä paljain käsin. Suorita tarvittaessa seuraavat toimenpiteet.

- Iholle tai vaatteille joutunut paristoneste voi aiheuttaa tulehduksen tai loukkaantumisen.
Huuhtelee puhtaalla vedellä ja kysy heti lääkärin neuvoja.
- Silmiin joutunut paristoneste voi aiheuttaa näön menetyksen.
Älä hiero silmiäsi tässä tilanteessa. Huuhtelee puhtaalla vedellä ja kysy heti lääkärin neuvoja.

Älä anna lasten päästä käsiksi paristoihin.

Niiden nieleminen voi aiheuttaa vahinkoa.

- Kysy heti lääkärin neuvoja, jos niitä niellään.

Poista tyhjät paristot heti kaukosäätimestä.

- Jos ne jätetään laitteeseen, seurauksena voi olla paristojen vuotaminen, ylikuumentuminen tai räjähtäminen.

HUOMAUTUS:

■ VIRTA

Kun irrotat virtajohdon, pidä kiinni virtapistokkeesta ja virtaliittimestä.

Jos vedät virtajohdosta, johto voi vahingoittua ja seurauksena voi olla tulipalo, oikosulku tai vakava sähköisku.

Kun projektoria ei käytetä pitkään aikaan, irrota virtapistoke pistorasiasta.

Jos näin ei toimita, seurauksena voi olla tulipalo tai sähköisku.

Irrota virtapistoke pistorasiasta ennen kuin puhdistat tai vaihdat laitetta.

Jos näin ei toimita, seurauksena voi olla sähköisku.

■ KÄYTTÖ/ASENNUS

Älä aseta painavia esineitä projektorin päälle.

Jos näin ei toimita, projektori voi joutua epätasapainoon ja pudota tai kaatua, mikä voi aiheuttaa vahinkoa tai loukkaantumisen. Projektori voi vahingoittua tai siihen voi tulla epämuodostumia.

Älä aseta painoasi projektorin päälle.

YVoit kaatua tai projektori voi hajota, mikä voi aiheuttaa loukkaantumisen.

- Ole erityisen varovainen, ettet anna pienten lasten seisoa tai istua projektorin päällä.

Älä aseta projektoria erityisen lämpimiin olosuhteisiin.

Muuten kotelo tai sisäiset osat voivat kuluu, tai seurauksena voi olla tulipalo.

- Huomioi erityisesti sijainnit, jotka ovat alttiina suoralle auringonvalolle tai ovat lämmittimien lähellä.

Älä asenna projektoria paikkaan, jossa voi esiintyä suolasaastetta tai syövyttäviä kaasuja.

Muuten syöpyminen voi aiheuttaa putoamisen. Se voi aiheuttaa myös toimintahäiriötä.

Älä seiso objektiivin edessä, kun projektoria käytetään.

Muuten seurauksena voi olla vahinkoa ja palojälkiä vaatteisiin.

- Projektorin objektiivista tulee voimakas valo.

Älä aseta esineitä objektiivin eteen, kun projektoria käytetään.

Älä estä kuvan heijastamista asettamalla mitään projektio-objektiivin eteen.

Muuten seurauksena voi olla tulipalo, vahinkoa esineelle tai projektorin toimintahäiriö.

- Projektorin objektiivista tulee voimakas valo.

Irrota aina kaikki johdot ennen projektorin siirtämistä.

Johdot voivat vahingoittua, jos projektoria siirretään kun johdot ovat vielä kiinni, jolloin seurauksena voi olla tulipalo tai sähköisku.

Älä koskaan liitä kuulokkeita <AUDIO OUT> -liitäntään.

Kuulokkeiden liiallinen äänenpaine voi aiheuttaa kuulon heikentymistä.

Kun projektori kiinnitetään kattoon, pidä kiinnitysruuvit ja virtajohto erossa katon sisällä olevista metalliosista.

Kosketus katon sisällä oleviin metalliosiin voi aiheuttaa sähköiskun.

■ LISÄVARUSTEET

Kun projektoria ei käytetä pitkään aikaan, irrota paristot kaukosäätimestä.

Muuten seurauksena voi olla paristojen vuotaminen, ylikuumentuminen, syttyminen tai räjähtäminen, mistä voi olla seurauksena tulipalo tai ympäröivän alueen saastuminen.

■ HOITO

Älä kiinnitä laitteeseen märkää ilmansuodattinyksikköä.

Muuten seurauksena voi olla sähköisku tai toimintahäiriö.

- Kun puhdistat ilmansuodattimet, kuivaa ne huolellisesti ennen niiden uudelleenkiinnittämistä.

Kysy jälleenmyyjältä tietoja projektorin sisäpuolen puhdistamisesta arvioidun 20 000 käyttötunnin välein.

Jatkuva käyttö, kun projektorin sisään on kertynyt pölyä, voi aiheuttaa tulipalon.

- Kysy puhdistusmaksusta jälleenmyyjältä.

Pariston poistaminen

Kaukosäätimen paristo

1. Paina ohjainta ja nosta kansi.

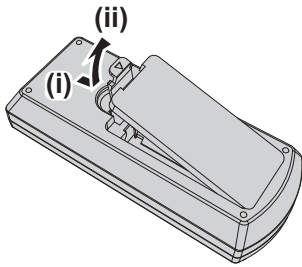

2. Poista paristot.

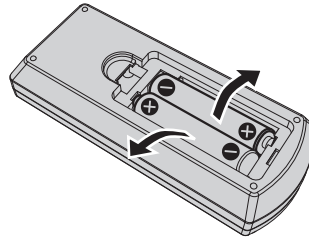

■ Tavaramerkit

- SOLID SHINE on tavaramerkki, jonka omistaa Panasonic Holdings Corporation.
- Termit HDMI ja High Definition Multimedia Interface, sekä HDMI-logo ovat HDMI Licensing Administration, Inc.:n tavaramerkkejä tai rekisteröityjä tavaramerkkejä Yhdysvalloissa ja muissa maissa.
- PJLink™ on rekisteröity tavaramerkki tai vireillä oleva tavaramerkki Japanissa, Yhdysvalloissa ja muissa maissa ja muilla alueilla.
- Crestron Connected, Crestron Connected logo, Crestron Fusion, Crestron RoomView ja RoomView ovat tavaramerkkejä tai rekisteröityjä tavaramerkkejä, jotka omistaa Crestron Electronics, Inc. Yhdysvalloissa ja/tai muissa maissa.
- HDBaseT™ on HDBaseT Alliancen tavaramerkki.
- Windows ja Microsoft Edge ovat Microsoft Corporationin rekisteröityjä tavaramerkkejä tai tavaramerkkejä Yhdysvalloissa ja muissa maissa.
- Mac, OS X, macOS, iPad, iPhone, iPod touch ja Safari ovat Apple-yhtiön rekisteröityjä tavaramerkkejä Yhdysvalloissa ja muissa maissa.
- IOS on tavaramerkki tai rekisteröity tavaramerkki, jonka omistaa Cisco, Yhdysvalloissa ja muissa maissa, ja sitä käytetään lisenssin alaisena.
- Android ja Google Chrome ovat Google LLC:n tavaramerkkejä.
- QR Code on rekisteröity tavaramerkki, jonka omistaa DENSO WAVE INCORPORATED Japanissa ja muissa maissa.
- Adobe, Acrobat ja Reader ovat rekisteröityjä tavaramerkkejä tai tavaramerkkejä, jotka omistaa Adobe Systems Incorporated Yhdysvalloissa ja/tai muissa maissa.
- Osa näyttövalikossa käytetyistä fonteista on Ricoh-bittikarttafontteja, joita valmistaa ja myy Ricoh Company, Ltd.
- Kaikki tässä oppaassa muut nimet, yhtiönimet ja tuotenimet ovat omistajiensa tavaramerkkejä tai rekisteröityjä tavaramerkkejä.
Huomaa, että tässä manuaalissa ei käytetä merkkejä ® ja ™.

■ Tätä tuotetta koskevat ohjelmistotiedot

Tämä tuote sisältää seuraavat ohjelmistot:

(1) ohjelmisto, jonka on kehittänyt itsenäisesti Panasonic Connect Co., Ltd. tai joka on kehitetty Panasonic Connect Co., Ltd:n toimesta,

(2) ohjelmisto, jonka omistaa kolmas osapuoli ja joka on lisensoitu Panasonic Connect Co., Ltd:lle,

(3) ohjelmisto, joka on lisensoitu GNU yleisen julkisen käyttöoikeuden version 2.0 (GPL V2.0) ehtojen alaisena,

(4) ohjelmisto, joka on lisensoitu GNU RAJOITETUN yleisen julkisen käyttöoikeuden version 2.1 (LGPL V2.1) ehtojen alaisena ja/tai

(5) muu kuin GPL V2.0 ja/tai LGPL V2.1 -lisenssin alaisena toimiva avoimen lähteen ohjelmisto.

Kohtiin (3) - (5) luokitellut ohjelmistot jaetaan siinä toivossa, että ne ovat hyödyllisiä, mutta ILMAN MINKÄÄNLAISIA TAKUITA, jopa ilman epäsuoria takuita MYYNTIKELPOISUUDESTA tai SOPIVUUDESTA TIETTYYN TARKOITUKSEEN. Katso kunkin avoimen lähdekoodin ohjelmiston käyttöehdot. Avoimen lähdekoodin ohjelmistolisenssi on tallennettu tämän tuotteen laiteohjelmistoon, ja se voidaan ladata tästä projektorista verkkoselaimella. Lisätietoja on kohdassa Web control function (➡ Käyttöohjeet – Toiminto-opas).

Vähintään kolmen (3) vuoden ajan tämän tuotteen toimittamisesta Panasonic Connect Co., Ltd. toimittaa kolmansille osapuolille, jotka ottavat meihin yhteyttä seuraavilla yhteystiedoilla, veloituksetta tai korkeintaan siihen hintaan mitä meille maksaa fyysinen toimittaminen täyden koneluettavissa olevan lähdekoodin, joka on lisenssin GPL V2.0, LGPL V2.1 tai muun sitä vaativan lisenssin alainen, sekä siihen liittyvän tekijänoikeusilmoituksen.

Yhteystiedot: oss-cd-request@gg.jp.panasonic.com

Presenter Light käyttää seuraavia ohjelmistoja.

Osa tästä ohjelmistosta perustuu osin Independent JPEG Group -ryhmän työhön.

■ Tämän käyttöohjeen sisältämät kuvat

- Projektorin, näyttövalikon ja muiden osien kuvat voivat poiketa varsinaisesta tuotteesta.
- Tietokoneen näytöllä näkyvät kuvat voivat poiketa tietokonetyypistä ja käyttöjärjestelmästä riippuen.
- Projektorin kuvat, joissa on virtajohto, ovat vain viitteellisiä. Mukana toimitetun virtajohdon muoto riippuu maasta, jossa tuote on ostettu.

■ Viitesivut

- Tämän ohjekirjan viitesivut on ilmaistu seuraavasti: (➡ sivu 00).
- Viittaukset ohjeisiin ”Käyttöohjeet - Toiminto-opas” osoitetaan sen otsikoilla, kuten ”XXXX” (➡ Käyttöohjeet - Toiminto-opas).
Tässä ohjekirjassa ”Käyttöohjeet – Toiminto-opas” -käyttöoppaaseen viittaavat otsikot ilmaistaan englanninkielisen version avulla.
Voit ladata ”Käyttöohjeet - Toiminto-opas” -käyttöoppaan (PDF) verkkosivustolta (<https://panasonic.net/cns/projector/>).
”Käyttöohjeet - Toiminto-opas” -käyttöoppaan (PDF) lukeminen vaatii Adobe® Acrobat® Readerin® asentamisen.

■ Termi

- Tässä ohjekirjassa langattomaan/langalliseen kauko-ohjausyksikköön viitataan nimellä kauko-ohjaus.

Varotoimenpiteet ennen käyttöä

Tuotteen käyttötarkoitus

Tuote on tarkoitettu liikkumattoman tai liikkuvan kuvan signaalien projisoimiseen videolaitteilta ja tietokoneilta näytölle.

Varoituksen kuljetukseen liittyen

- Kun projektoria kuljetaan, kannattele sitä tukevasti pohjasta ja vältä kohtuuttomia iskuja ja kohtuutonta tärinää. Tämä voi aiheuttaa sisäisten osien vaurioitumisen ja johtaa toimintahäiriöön.
- Älä kuljeta projektoria, kun säädettävät jalat ovat pidennettyinä. Tämä saattaa vaurioittaa säädettäviä jalkoja.
- Älä siirrä tai kuljeta projektoria langattoman moduulin kanssa (mallinro: AJ-WM50E) tai lisätarvikkeet liitettynä. Tämä saattaa vaurioittaa langatonta moduulia.

Asennukseen liittyvät varoitukset

■ Älä aseta projektoria ulos.

Projektori on suunniteltu vain sisäkäyttöön.

■ Älä käytä seuraavissa olosuhteissa.

- Täriseviin ja iskuille alttiisiin paikkoihin, kuten autoon tai ajoneuvoon: Tämä voi aiheuttaa sisäisten osien vaurioitumisen ja johtaa toimintahäiriöön.
- Jos laitetta käytetään lähellä merta tai syövyttäviä kaasuja, projektori saattaa pudota. Tämän noudattamatta jättäminen voi myös lyhentää sisäisten komponenttien elinikää ja johtaa toimintahäiriöön.
- Lähelle ilmastointilaitteen ilmanpoistoa. Käyttöolosuhteista riippuen näyttö voi aaltoilla poistoaukon lämmitetyn ilman tai ilmastointilaitteen kuumen tai viileän ilman takia. Varmista, että projektorin tai muun laitteen poistoilma tai ilmastointilaitteen ilma ei puhalla kohti projektorin etuosaa.
- Paikoissa, joissa lämpötila vaihtelee voimakkaasti, esimerkiksi valojen läheisyydessä (studiolamput): Tämä voi lyhentää valonlähteen elinikää tai johtaa lämmön aiheuttamiin ulkoisen kotelon epämuodostumiin, jotka voivat aiheuttaa toimintavirheitä. Varmista, että seuraat projektorin käyttölämpötilan vaihtelua.
- Lähellä korkeajännitelinjoja tai moottoreita. Seurauksena voi olla häiriötä projektorin käytössä.

■ Pyydä pätevää teknikkoa tai jälleenmyyjää auttamaan asennustöissä, kuten kattoon asentamisessa jne.

Projektorin toiminnan ja turvallisuuden varmistamiseksi pyydä pätevää teknikkoa tai jälleenmyyjää auttamaan, kun asennat kattoon tai muuhun korkeaan paikkaan.

■ Tarkennuksen säätö

Valonlähteen valo vaikuttaa projisointilinssiin lämmön vaikutuksesta, ja tarkennus muuttuu epävakaaksi hetki virran kytkemisen jälkeen. On suositeltavaa, että kuvia projisoidaan jatkuvasti vähintään 30 minuuttia ennen tarkennuksen säätämistä.

■ Älä asenna projektoria 2 700 m (8 858') korkeudelle tai korkeammalle meren pinnan yläpuolelle.

■ Älä käytä projektoria paikassa, jonka ympäristön lämpötila ylittää 45 °C (113 °F).

Projektorin käyttö liian korkealla tai liian kuumassa voi vähentää osien käyttöikää tai aiheuttaa toimintahäiriöitä. Kun valinnainen langaton moduuli (mallinro: AJ-WM50E) on kiinnitetty, älä käytä projektoria paikassa, jonka lämpötila on yli 40 °C (104 °F).

■ Projisointi on mahdollista kaikkiin 360°:een.

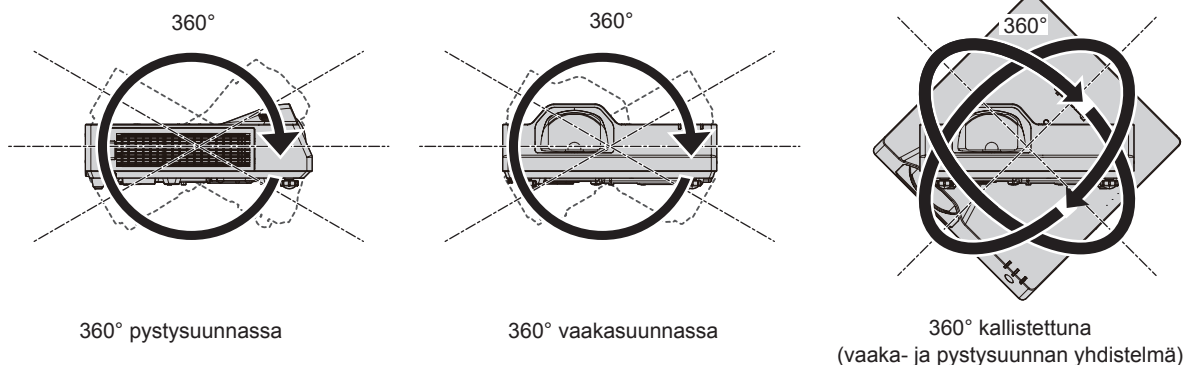

Projektorin asennuksessa huomioitavaa

- Käytä säädettäviä jalkoja vain lattia-asennuksessa ja kulman säätämiseen. Niiden käyttäminen muuhun tarkoitukseen voi vahingoittaa projektoria.
- Jos projektori asennetaan jollain muulla tavalla kuin lattia-asennuksena säädettävien jaloin tai kattoasennuksena kattokiinnikkeen avulla, projektori tulee kiinnittää käyttämällä neljää kattokiinnitykseen tarkoitettua ruuvinreikää (ks. kuva).
Varmista siinä tilanteessa, että projektorin pohjassa olevien kattokiinnikkeen ruuvinreikien ja asetuspinnan välissä ei ole tyhjää asettamalla aluslevyt (metalliset) niiden väliin.
- Käytä momenttiavainta tai kuusiokolomomenttiavainta ruuvien kiristämiseen määritettyihin momentteihin. Älä käytä sähköistä ruuvitalttaa tai ruuvinväännintä.
(Ruuvin halkaisija: M4, syvyys projektorin sisällä: 8 mm (5/16"), vääntömomentti: 1,25 ± 0,2 N·m)

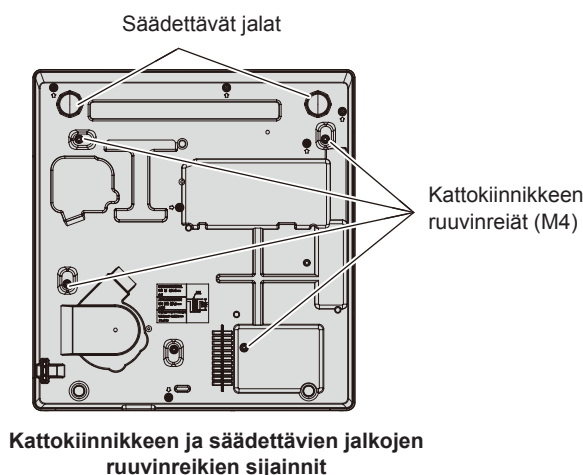

- Älä tuki projektorin otto-/poistoaukkoja.
- Estä ilmastointilaitteen kuumaa ja kylmää ilmaa puhaltamasta suoraan projektorin otto-/poistoaukkoihin.

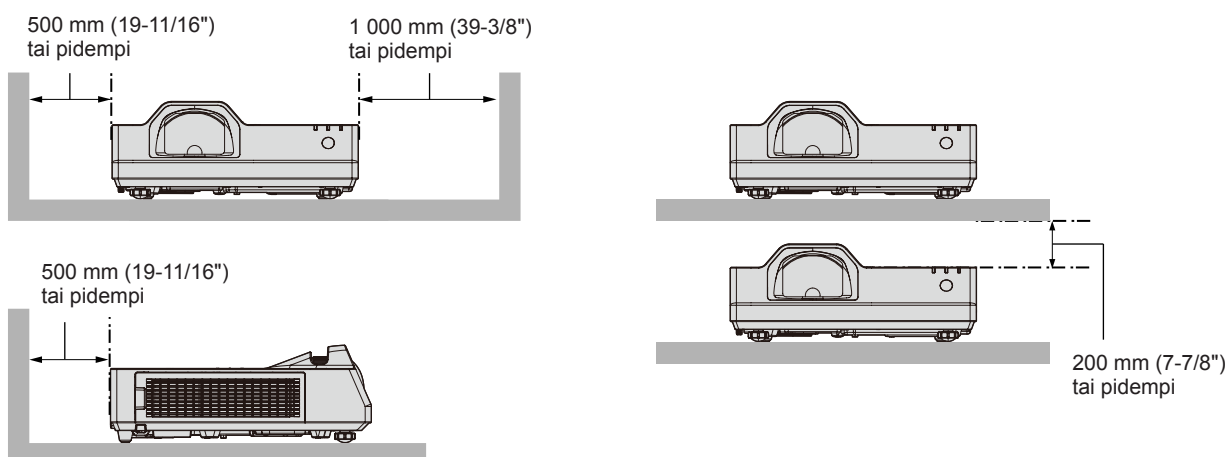

- Älä asenna projektoria ahtaaseen tilaan.
Tuuletus- ja/tai ilmastointijärjestelmän käyttäminen on pakollista silloin, kun projektori asetetaan suljettuun tilaan. Ulostuloilma saattaa kertyä, jos tuuletus ei ole riittävä ja tämä aiheuttaa projektorin suojapiirin laukeamisen.
- Panasonic Connect Co., Ltd. ei ole missään vastuussa mistään tuotteelle aiheutuneista vahingoista, jotka johtuvat epäsojovasta projektorin asennuspaikasta, vaikka tuotteen takuujakso olisi vielä voimassa.

Suojaus

Kun käytät tätä tuotetta, huolehdi seuraaviin tapahtumiin liittyvistä turvatoimenpiteistä.

- Henkilökohtaisten tietojen vuotaminen tämän tuotteen kautta
- Tämän tuotteen valtuuttamaton käyttö haitallisen kolmannen osapuolen toimesta
- Tämän tuotteen häiritseminen haitallisen kolmannen osapuolen toimesta

Huolehdi riittävästä turvatoimenpiteistä.

- Tee salasanasta mahdollisimman vaikeasti arvattava.
- Vaihda salasanasasi säännöllisesti.
- Panasonic Connect Co., Ltd. tai heidän kumppaninsa eivät koskaan kysy salasanaa suoraan asiakkaalta. Älä paljasta salasanaa, jos vastaanotat siihen liittyviä kyselyitä.
- Yhdistetty verkko on suojattava palomuurilla jne.

■ Turvallisuus WLAN-tuotetta käytettäessä

WLAN-yhteyden etu on, että tiedonsiirto tietokoneen tai muiden laitteiden ja langattoman tukiaseman välillä suoritetaan radioaalloilla verkkojohdon sijaan, kunhan laitteet ovat radiokantaman sisällä.

Toisaalta, koska radioaallot voivat kulkea esteiden läpi (esimerkiksi seinän) ja ovat käytettävissä kaikkialla kantaman sisällä, seuraavia ongelmia voi esiintyä, jos turvallisuusasetukset eivät ole riittäviä.

- Siirrettyjä tietoja saatetaan siepata
Pahantahtoinen kolmas osapuoli saattaa tarkoituksella siepata radioaallot ja valvoa seuraavanlaisia lähetettyjä tietoja.
 - Henkilökohtaiset tiedot, kuten tunnus, salasana, luottokortin numero
 - Sähköpostin sisältö
- Laiton käyttö
Pahantahtoinen kolmas osapuoli saattaa käyttää henkilökohtaista verkkoa tai yritysverkkoa ilman valtuutusta ja suorittaa seuraavanlaisia toimia.
 - Hakea henkilökohtaisia ja/tai salaisia tietoja (tietovuoto)
 - Levittää valheellisia tietoja esittämällä jotakuta henkilöä (väärentäminen)
 - Korvata kaapattuja tiedonsiirtoja ja levittää virheellisiä tietoja (peukalointi)
 - Levittää haitallisia ohjelmistoa, kuten tietokoneviruksia, ja kaataa tiedot ja/tai järjestelmän (järjestelmän kaataminen)

Koska suurin osa WLAN-sovittimista tai -tukiasemista on varustettu turvatoimilla näiden ongelmien estämiseksi, voit vähentää näiden ongelmien todennäköisyyttä tuotteen käytön aikana varmistamalla, että käytät sopivia turvaasetuksia WLAN-laitteessa.

Kaikkia WLAN-laitteita ei välttämättä ole asetettu turvallisiksi heti oston jälkeen. Jotta turvallisuusongelmien esiintyminen olisi epätodennäköisempää, suorita kaikki turvallisuuteen liittyvät asetukset kunkin WLAN-laitteen mukana toimitettujen ohjeiden mukaan ennen WLAN-laitteen käyttöä.

WLAN-määrittelyistä riippuen pahantahtoinen kolmas osapuoli saattaa pystyä murtautumaan turva-asetusten läpi erikoiskeinoilla.

Panasonic Connect Co., Ltd. pyytää asiakkaitaan ymmärtämään tämän tuotteen käyttöön liittyvät vaarat tilanteessa, jossa turvaasetuksia ei aseteta, ja suosittelee asiakkaita tekemään asetukset vastuullisesti oman harkintansa mukaan.

Langattoman yhteyteen liittyviä huomautuksia

Projektorin langaton yhteys käyttää radioaaltoja 2,4GHz:n taajuudella.

Radioaseman lisenssiä ei vaadita mutta lue ja ymmärrä seuraavat asiat ennen käyttämistä.

Lisätarvikkeena toimitettavan langattoman moduulin (mallinro: AJ-WM50E) tulee olla asennettuna, kun haluat käyttää tämän projektorin langaton lähiverkko -ominaisuutta.

■ Älä käytä muiden langattomien laitteiden lähellä.

Seuraavat laitteet saattavat käyttää radioaaltoja samalla kaistalla kuin projektori.

Kun projektoria käytetään näiden laitteiden lähellä, radioaaltojen häiriöt saattavat tehdä tiedonsiirrosta mahdotonta tai tiedonsiirto saattaa hidastua.

- Mikroaaltouunit jne.
- Teolliset, kemialliset ja lääketieteelliset laitteet jne.
- Laitosten liikkuvia esineitä tunnistavat radioasemat, kuten tehtaiden valmistuslinjojen laitteet jne.
- Nimetyt pienitehoiset radioasemat

■ Käytä matkapuhelinta, televisiota tai radiota mahdollisimman vähän projektorin lähellä.

Matkapuhelin, televisio ja radio käyttävät radioaaltoja eri kaistanleveydellä kuin projektori, joten vaikutusta WLAN-tiensiirtoon tai lähettämiseen/vastaanottamiseen näillä laitteilla ei ole. Ääneen tai videoon voi kuitenkin tulla kohinaa projektorin radioaaltojen takia.

■ Langattoman tiedonsiirron radioaallot eivät läpäise teräsvahvikkeita, metallia, betonia jne.

Tiedonsiirto on mahdollista puusta ja lasista valmistettujen seinien ja lattioiden läpi (lukuun ottamatta lasia, joka sisältää lankaverkon), mutta ei teräsvahvikkeista, metallista, betonista jne. rakennettujen seinien ja lattioiden läpi.

■ Vältä projektorin käyttämistä paikoissa, jotka altistuvat staattiselle sähkölle.

Jos projektori sijaitsee paikassa, joka altistuu staattiselle sähkölle, langaton lähiverkkoyhteys tai langallinen lähiverkkoyhteys saattaa kadota.

Jos lähiverkkoyhteyden muodostaminen ei ole mahdollista staattisen sähkön tai häiriöiden vaikutuksesta, kytke projektori pois päältä painamalla kaukosäätimen tai ohjauspaneelin virtapainiketta ja poista staattisen sähkön tai häiriöiden lähde ja kytke projektorin virta takaisin päälle.

Projektorin tukema ohjelmisto

Projektori tukee seuraavia ohjelmistoja. Voit katsoa lisätietoja ohjelmistoista tai ladata ne verkkosivustolta (<https://panasonic.net/cns/projector/>).

• Logo Transfer Software

Tämä ohjelmisto siirtää projektoriin käynnistyksen yhteydessä projisoitavan alkuperäisen kuvan, kuten yrityslogon.

• Multi Monitoring & Control Software

Tämä ohjelmisto valvoo ja hallitsee useita näyttölaitteita (projektori ja näytöt), jotka on liitetty intranettiin.

• Aikaisen varoituksen ohjelmisto

Tämä liitännäisohjelmisto valvoo näyttölaitteiden ja niiden oheislaitteiden tilaa intranetissä ja ilmoittaa laitteiston poikkeavuuksista ja tunnistaa mahdollisten poikkeamien merkit. "Aikaisen varoituksen ohjelmisto" on esiasennettu "Multi Monitoring & Control Software" -ohjelmistoon. Jos haluat käyttää tämän liitännäisohjelmiston aikaista varoitustoimintoa, asenna "Multi Monitoring & Control Software" käytettävään tietokoneeseen. Kun aikainen varoitustoiminto kytketään päälle, se ilmoittaa likimääräisen ajan, jolloin näyttölaitteiden kulutusosat tulee vaihtaa, milloin näyttölaitteiden kukin osa tulee puhdistaa ja milloin näyttölaitteiden osat tulee vaihtaa, jolloin huoltotoimenpiteitä voidaan suorittaa etukäteen.

Aikaista varoitustoimintoa voidaan käyttää rekisteröimällä enintään 2 048 näyttölaitetta veloituksesta 90 päivän aikana sen jälkeen, kun "Multi Monitoring & Control Software" on asennettu tietokoneeseen. 90 päivän jälkeen jatkuvaa käyttöä varten on ostettava lisenssi "Aikaisen varoituksen ohjelmisto" (ET-SWA100-sarja) ja suoritettava aktivointi. Käytettävästä lisenssityypistä riippuen rekisteröitävien näyttölaitteiden määrä voi poiketa. Katso lisätietoja "Multi Monitoring & Control Software" -käyttöohjeista.

• Presenter Light Software

Tämä Windows-tietokoneiden kanssa yhteensopiva ohjelmisto lähettää tietokoneen näytön näkymän projektorille langattoman tai langallisen lähiverkon kautta.

• Wireless Projector

Tätä iOS/Android-ohjelmistoa käytetään tiedostojen, kuten PDF- tai kuvatiedostojen, projisointiin lähettämällä ne WLAN-yhteydellä projektoriin.

Tallennustila

Varastoi projektori kuivassa huoneessa.

Hävittäminen

Kysy lisätietoja laitteen hävittämisestä paikallisilta viranomaisilta tai jälleenmyyjältä. Hävitä tuote purkamatta sitä.

Käyttöön liittyvät huomiot

■ Hyvän kuvanlaadun saavuttaminen

Jotta saisit kauniin kuvan ja suuren kontrastin, valmistelee sopiva ympäristö. Vedä verhot tai sälekaihtimet ikkunoiden eteen ja sammuta valot näytön läheltä, jotta valo ulkoa tai sisältä ei hohda näytölle.

■ Heijastuslinssi

- Älä kosketa projisointilinssin pintaa paljain käsin.

Jos linssin pinta likaantuu sormenjälkien tai muun seurauksena tämä suurennetaan ja heijastetaan näytölle.

- Älä pyyhi linssiä käytön aikana.

Linssin puhdistaminen käytön aikana voi aiheuttaa vieraiden ja ei-toivottujen esineiden tarttumisen linssiin tai vahingoittaa linssin pintaa.

■ LCD-paneeli

LCD-paneeli on tehty tarkkuustyönä. Huomaa, että harvinaisissa tapauksissa kuvapistee saattavat puuttua tai olla aina valaistuina. Huomaa, että tämä ilmiö ei ole merkki toimintahäiriöstä.

Jos paikallaan olevia kuvia projisoidaan pitkään LCD-paneelilla saattaa näkyä jälkikuva. Tässä tapauksessa projisoi valkoista näyttöä yli tunnin. Huomaa, että jälkikuva ei ehkä katoa.

■ Optiset osat

Kun käyttölämpötila on korkea tai jos ympäristössä on runsaasti pölyä, tupakan savua jne., LCD-paneelin, polarisoivien levyjen ja muiden optisten osien vaihto aika saattaa olla lyhyempi, vaikka niitä on käytetty vähemmän kuin yhden vuoden ajan. Pyydä lisätietoja jälleenmyyjältäsi.

■ Älä liikuta projektoria tai altista sitä tärinälle tai kolahduksille, kun se on toiminnassa.

Sisäisten osien käyttöikä voi lyhentyä tai seurauksena voi olla toimintahäiriö.

■ Valonlähde

Projektin valonlähde käyttää laseriodia, ja sillä on seuraavat ominaisuudet.

- Käyttöympäristöstä riippuen valonlähteen luminanssi laskee.
Mitä korkeampi lämpötila on, sitä enemmän valonlähteen luminanssi heikkenee.
- Valonlähteen luminanssi heikkenee käytön myötä.
Jos kirkkaus on pienentynyt huomattavasti tai valonlähde ei kytkeydy päälle, pyydä jälleenmyyjääsi puhdistamaan projektin sisäosat tai vaihtamaan lamppuyksikkö.



Projektin merkinnät

■ Tietokoneen ja ulkoisen laitteen liittäminen

Kun tietokone tai ulkoinen laite liitetään, lue tämä opas huolellisesti virtajohtojen ja suojattujen kaapelien käyttöä varten.

Valinnaiset lisävarusteet

Vaihtoehdot	Mallinro
Kattokiinnike	ET-PKL100H (korkeat katot), ET-PKL100S (matalat katot), ET-PKL430B (projektorin kiinnike)
Vaihtosuodatinyksikkö	ET-RFL400
Aikaisen varoituksen ohjelmisto (Peruslisenssi/3 vuoden lisenssi)	ET-SWA100-sarja ^{*1}
Langaton moduuli	AJ-WM50E

*1 Mallinumeron päätte riippuu lisenssityypistä.

Huomautus

- Käytä langatonta moduulia (mallinro: AJ-WM50E) ympäristössä, jonka lämpötila on 0 °C (32 °F) – 40 °C (104 °F), myös silloin kun se on liitetty projektoriin.
- Valinnaisten lisävarusteiden mallinumerot voivat muuttua ilman erillistä huomautusta.
- Projektorin kanssa yhteensopivia valinnaisia lisävarusteita voidaan lisätä tai muuttaa ilman erillistä huomautusta. Katso uusimmat tiedot verkkosivustolta (<https://panasonic.net/cns/projector/>).

Projektin kytkeminen päälle tai pois päältä

Projektin kytkeminen päälle

Varmista ennen projektin käynnistämistä, että kaikki muut laitteet on kytketty oikein.

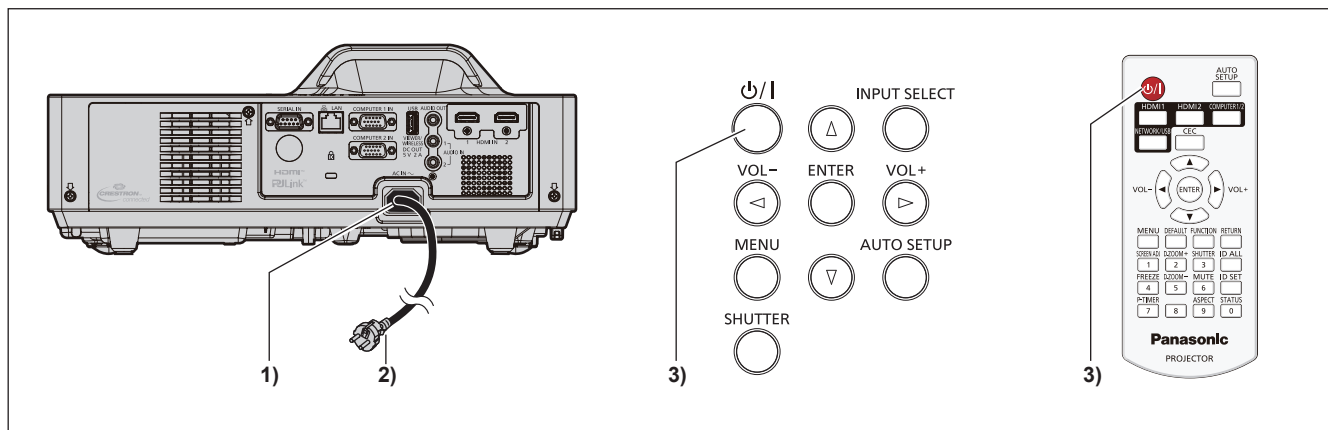

- 1) Yhdistä virtajohto projektoriin ja kiinnitä virtapistokkeen liitin kiinnitysruuveilla.
- 2) Liitä virtapistoke pistorasiaan.
 - Virran merkkivalo <ON(G)/STANDBY(R)> syttyy tai vilkkuu, ja projektori siirtyy valmiustilaan.
- 3) Paina virta <ϕ/|> -painiketta.
 - Virran merkkivalo <ON(G)/STANDBY(R)> syttyy vihreänä ja kuva projisoituu pian näytölle.

* Katso lisätietoja ”Käyttöohjeet – Toiminto-opas” -asiakirjasta.

Projektin kytkeminen pois päältä

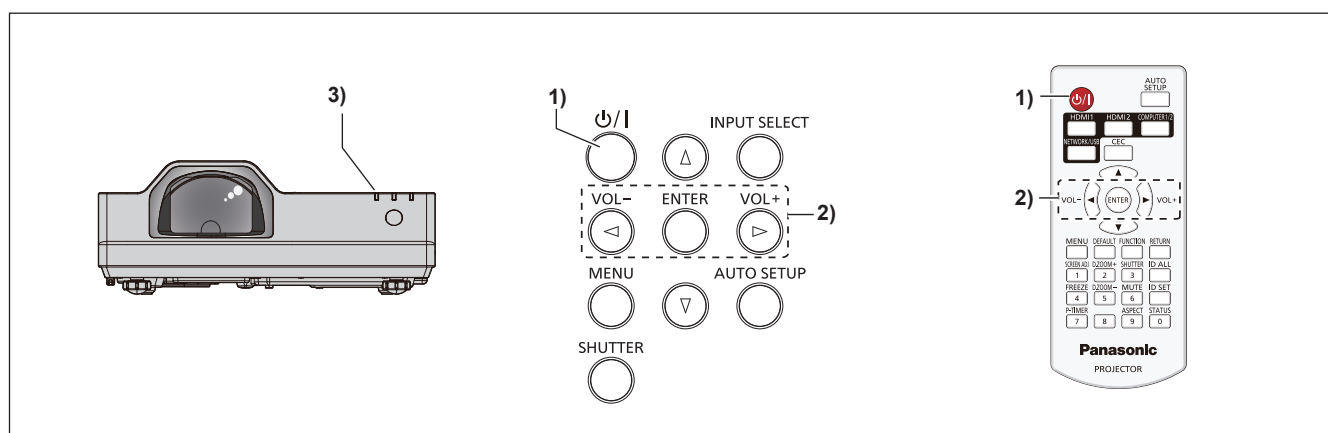

- 1) Paina virta <ϕ/|> -painiketta.
 - Näytöllä näkyy [VIRTA POIS] -vahvistusnäyttö.
- 2) Valitse [OK] painamalla ◀▶ ja paina <ENTER>-painiketta. (Tai paina virta <ϕ/|> -painiketta uudelleen).
 - Kuvan projisointi loppuu ja projektin virran merkkivalo <ON(G)/STANDBY(R)> syttyy oranssina. (Tuuletin pysyy päällä.)
- 3) Odota, kunnes projektin virran merkkivalo <ON(G)/STANDBY(R)> syttyy tai vilkkuu punaisena.
 - Projektori siirtyy valmiustilaan, kun virran merkkivalo <ON(G)/STANDBY(R)> syttyy tai vilkkuu punaisena.

- 4) Irrota virtajohto pistorasiasta.

* Katso lisätietoja ”Käyttöohjeet – Toiminto-opas” -asiakirjasta.

Vanhojen laitteiden ja paristojen hävittäminen

Vain EU-jäsenmaille ja kierrätysjärjestelmää käyttäville maille



Tämä symboli tuotteissa, pakkauksessa ja/tai asiakirjoissa tarkoittaa, että käytettyjä sähköllä toimivia ja elektronisia tuotteita eikä paristoja ei saa laittaa yleisiin talousjätteisiin. Johda vanhat tuotteet ja käytetyt paristot käsittelyä, uusiointia tai kierrätystä varten vastaaviin keräyspisteisiin laissa annettujen määräysten mukaisesti.

Hävittämällä tuotteet asiaankuuluvasti, autat samalla suojaamaan arvokkaita luonnonvaroja ja estämään mahdollisia negatiivisia vaikutuksia ihmiseen ja luontoon.

Lisätietoa keräämisestä ja kierrätyksestä saa paikalliselta jätehuollosta vastuulliselta viranomaiselta.

Maiden lainsäädännön mukaisesti tämän jätteen määräystenvastaisesta hävittämisestä voidaan antaa sakkorangaistuksia.



Huomautus paristosymbolista (symboli alhaalla)

Tämä symboli voidaan näyttää jonkin kemiallisen symbolin yhteydessä. Siinä tapauksessa se perustuu vastaaviin direktiiveihin, jotka on annettu kyseessä olevalle kemikaalille.