

Instrucciones de operación

Manual de Funciones

Proyector LCD Uso comercial

N.º de modelo **PT-CMZ50**

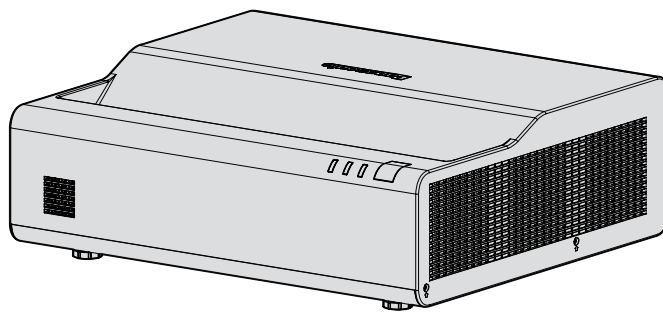

Gracias por comprar este producto Panasonic.

- Las instrucciones de operación corresponden a la versión principal del firmware 2.01 o superior.
- Este manual es común para todos los modelos sin importar los sufijos presentes en el Núm. de modelo.
Con B: Modelo negro Sin B: Modelo blanco
- Antes de utilizar este producto, lea atentamente las instrucciones y conserve este manual para futuras consultas.
- Antes de usar su proyector, asegúrese de leer "Aviso importante de seguridad" (➔ páginas 4 a 11).

HDMI™
HIGH-DEFINITION MULTIMEDIA INTERFACE



SPANISH

DPQP1450ZD/X1

Contenido

Aviso importante de seguridad	4	Proyección	51
		Selección de la señal de entrada	51
		Ajuste del enfoque.....	52
		Ajuste de las patas ajustables	53
Capítulo 1 Preparación		Uso del mando a distancia	54
Precauciones respecto al uso.....	16	Uso de la función del obturador	54
Uso previsto del producto.....	16	Utilización de la función de silencio.....	54
Precauciones durante el transporte	16	Ajustar el volumen.....	55
Precauciones durante la instalación.....	16	Uso de la función congelado	55
Precauciones para la instalación de los proyectores.....	17	Uso de la función de visualización de menú en pantalla.....	55
Seguridad	18	Uso de la función AUTO AJUSTE	55
Notas acerca de la LAN inalámbrica	19	Uso del ajuste de pantalla	56
DIGITAL LINK.....	20	Utilización de la función ZOOM DIGITAL	56
Software de aplicación admitido por el proyector.	20	Cambio de la relación de aspecto de la imagen ..	57
Almacenamiento.....	21	Utilización de la función del temporizador de la presentación.....	58
Desecho	21	Uso del botón FUNCIÓN.....	58
Precauciones durante el uso.....	21	Visualización de imágenes de prueba internas....	58
Accesorios.....	22	Uso de la función congelado	59
Accesorios opcionales.....	23	Uso de la función de la gestión ECO	59
Acerca de su proyector.....	24	Uso de la función HDMI CEC.....	59
Mando a distancia	24	Ajuste del número de ID del mando a distancia...	59
Cuerpo del proyector	26		
Preparación del mando a distancia	29	Capítulo 4 Ajustes	
Inserción y extracción de las pilas.....	29	Menú en pantalla	62
Cuando usa un sistema con varios proyectores ..	29	Navegar por el menú.....	62
		Menú principal	63
		Submenú	64
Capítulo 2 Inicio		Menú [IMAGEN]	66
Configuración	31	[MODO IMAGEN].....	66
Toma de corriente compatible	31	[CONTRASTE]	66
Modo de instalación	31	[BRILLO].....	66
Piezas para montaje en techo o montaje en pared (opcional)	32	[COLOR].....	67
Imagen proyectada y distancia focal	33	[TINTE].....	67
Conexiones	37	[DEFINICIÓN].....	67
Antes de realizar las conexiones.....	37	[TEMPERATURA COLOR].....	67
Ejemplo de conexión: Equipo AV	37	[GAMMA].....	67
Ejemplo de conexión: Ordenadores	38	[MENÚ AVANZADO].....	68
Ejemplo de conexión: Utilización de DIGITAL LINK	39	[SYSTEM DAYLIGHT VIEW].....	68
Ejemplo de conexión al utilizar la proyección multimagen con el ajuste automático	40	[DIGITAL CINEMA REALITY]	68
		[CONTRASTE DINÁMICO]	69
		[RGB/YC _B C _R] / [RGB/YP _B P _R]	70
		[SISTEMA RGB].....	70
Capítulo 3 Operaciones básicas		Menú [POSICIÓN]	72
Encender/apagar el proyector.....	43	[AJUSTE DE PANTALLA].....	72
Conexión del cable de alimentación.....	43	[CAMBIO]	77
Indicador de alimentación	43	[RELOJ].....	78
Encendido del proyector.....	45	[FASE RELOJ].....	78
Cuando se muestra la pantalla de configuración inicial	45	[OVER SCAN]	79
Cuando se muestra la pantalla de configuración de la cuenta del administrador....	47	[ASPECTO]	79
Realización de ajustes y selecciones.....	49	[BLOQUEO IMAGEN]	79
Apagado del proyector	50	[POSICIÓN DE FIJACIÓN]	80

Contenido

[ZOOM].....	80	Qué contenidos se pueden proyectar con la función Memory Viewer.....	129
[PROYECCIÓN MULTIMAGEN].....	81	Precauciones para el uso de la memoria USB...	129
Menú [IDIOMA].....	92	Visualización de la pantalla Memory Viewer	130
Cambio del idioma de visualización	92	Reproducción de imágenes.....	130
Menú [OPCION DISPLAY]	93	Ejecución de la diapositiva	130
[AJUSTE DEL COLOR].....	93	Finalización de Memory Viewer	130
[CORRECCIÓN DEL COLOR]	93	Proyectar con entrada de NETWORK.....	131
[MENU EN PANTALLA]	94	La aplicación que se puede utilizar	131
[NIVEL DE SEÑAL HDMI]	95	Conectando el dispositivo	131
[NIVEL DE DIGITAL LINK].....	95	Finalizar la conexión con el dispositivo	131
[AJUSTE PANTALLA]	96	Conexión de red	132
[LOGO INICIAL]	96	Conectar mediante LAN cableada	132
[AJUSTES DE OBTURADOR]	97	Conectar con LAN inalámbrica.....	134
[CONFIGURAR AUTO AJUSTE].....	97	Acerca de Presenter Light	138
[BUSQUEDA SEÑAL].....	97	Función de control web	139
[COLOR FONDO].....	97	Ordenador que se puede utilizar para la configuración	139
[PRESENTACIÓN TEMPORIZADA]	98	Acceder desde el navegador web	139
[OTRAS FUNCIONES].....	99	Uso de la función HDMI CEC.....	156
Menú [SETUP PROYECTOR]	101	Conexión de un dispositivo compatible con CEC.....	156
[ESTADO].....	101	Configuración del proyector y dispositivo compatible con CEC.....	156
[ID DEL PROYECTOR]	101	Operar el dispositivo compatible con CEC con el mando a distancia del proyector.....	156
[ENCENDIDO INICIAL]	101	Acerca de las operaciones de enlace de conexión	157
[MÉTODO DE PROYECCIÓN].....	102	Capítulo 6 Mantenimiento	
[AJUSTES 'ECO']	102	Indicadores de fuente luminosa y temperatura..	159
[RS-232C].....	105	Cuando un indicador se enciende.....	159
[BOTÓN DE FUNCIÓN]	106	Mantenimiento/Sustitución.....	160
[AJUSTE SONIDO]	106	Antes de realizar operaciones de mantenimiento/sustitución	160
[PATRÓN DE PRUEBA]	108	Mantenimiento.....	160
[CONTADOR FILTRO].....	108	Sustitución	163
[HDMI CEC].....	109	Localización y solución de problemas.....	164
[HDMI OUT].....	111	Pantalla [SELF TEST].....	166
[INICIALIZA TODO]	112	Capítulo 7 Apéndice	
Menú [SEGURIDAD]	113	Información técnica.....	168
[CONTRASEÑA]	113	Uso de la función PJLink.....	168
[CAMBIO CONTRASEÑA]	113	Comandos de control vía LAN	170
[VER TEXTO]	114	Terminal <SERIAL IN>	173
[CAMBIAR TEXTO]	114	Asignaciones de contactos y denominación de las señales de la terminal <COMPUTER IN>	176
[BLOQUEO MENÚ]	114	Especificaciones	177
[CONTRASEÑA BLOQ. MENÚ]	114	Dimensiones.....	180
[CONFIGURACIÓN CONTROL]	115	Lista de señales compatibles	181
Menú [RED]	116	Precauciones para instalar el soporte de montaje en techo/pared	184
[TIPO ETHERNET].....	116	Índice	186
[DIGITAL LINK].....	116		
[CONECTAR LAN].....	118		
[NOMBRE PROYECTOR].....	119		
[ESTADO NETWORK].....	119		
[CUENTA DEL ADMINISTRADOR]	120		
[SEGURIDAD DE RED]	123		
[NETWORK CONTROL]	123		
[PJLink].....	124		
[MEMORY VIEWER]	125		
[INICIALIZAR].....	127		

Capítulo 5 Uso de las funciones

Proyectar con la entrada de MEMORY VIEWER... 129

Aviso importante de seguridad

ADVERTENCIA: ESTE APARATO DEBE SER CONECTADO A MASA.

ADVERTENCIA: Para evitar daños que puedan conducir a incendios o descargas eléctricas, no exponga este aparato a la lluvia ni la humedad.
Este dispositivo no está diseñado para ser usado en el campo visual directo de lugares de trabajo de presentación visual. Para evitar reflejos incómodos, no debe ser ubicado en el campo visual directo.
Este equipo no está destinado para ser utilizado en estaciones de trabajo de vídeo según la normativa BildscharbV.

El nivel de presión de sonido en la posición del operador es igual o menor que 70 dB (A) de acuerdo a ISO 7779.

ADVERTENCIA:

1. Desconecte la clavija de la toma de corriente cuando no vaya a utilizar el equipo durante un período prolongado de tiempo.
2. Para evitar descargas eléctricas, no retire la cubierta. No existen partes intercambiables en el interior del equipo. Para realizar una revisión, consulte a un Servicio Técnico cualificado.
3. No retire el contacto de puesta a tierra de la clavija de alimentación. Este aparato está equipado con una clavija de alimentación de tres contactos, del tipo conexión a tierra. Esta clavija sólo puede conectarse a una toma de corriente con conexión a tierra. Esta es una característica de seguridad. Si no puede insertar la clavija en la toma de corriente, póngase en contacto con un electricista. Pero no modifique la clavija de manera que no se pueda usar el contacto de conexión a tierra.

ADVERTENCIA:

Este equipo es compatible con la Clase A de CISPR32.

En un entorno residencial, este equipo puede causar interferencias de radio.

PRECAUCIÓN:

Para garantizar la conformidad del equipo, siga las instrucciones de instalación facilitadas. Esto incluye el uso del cable de alimentación incluido y los cables de interfaz blindados para conectar el equipo a un ordenador o dispositivos periféricos. Asimismo, cualquier cambio o modificación no autorizados en este equipo podrían anular la capacidad del usuario para utilizar este dispositivo.

Este dispositivo está diseñado para proyectar imágenes en una pantalla u otras superficies y no está pensado como sistema de iluminación interior para entornos domésticos.

Directiva 2009/125/CE

ADVERTENCIA: PARA REDUCIR EL RIESGO DE INCENDIO O CHOQUE ELÉCTRICO, NO EXPONGA ESTE PRODUCTO A LA LLUVIA O HUMEDAD.

ADVERTENCIA: RIESGO DE DESCARGA ELÉCTRICA. NO ABRIR.



Indicado en el proyector



El símbolo de rayo con cabeza de flecha dentro de un triángulo equilátero pretende alertar al usuario de la presencia de un "voltaje peligroso" sin aislar dentro de la caja del producto que puede ser de suficiente magnitud para constituir un riesgo de choque eléctrico a una persona.



El signo de exclamación dentro de un triángulo equilátero pretende alertar al usuario de la presencia de importantes instrucciones de operación y mantenimiento (servicio) en la documentación que acompaña al producto.

Aviso importante de seguridad

ADVERTENCIA: No mire hacia la luz emitida desde la lente mientras el proyector se está utilizando. Como con cualquier fuente brillante, no mire fijamente el haz directo, RG2 IEC 62471-5:2015.

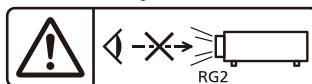

Indicado en el proyector

ADVERTENCIA: No coloque objetos delante de la lente mientras el proyector está siendo utilizado.



Indicado en el proyector

Información sobre el láser

Este producto es un proyector láser de clase 1 y cumple con la normativa IEC/EN 60825-1:2014.

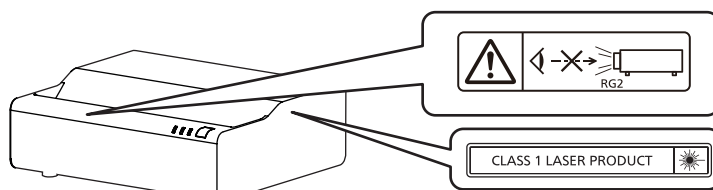

DPQT13592A

(Dentro del producto)

Información sobre el láser (para Taiwán)

Este producto es un proyector láser de clase 1 y cumple con la normativa IEC/EN 60825-1:2014.

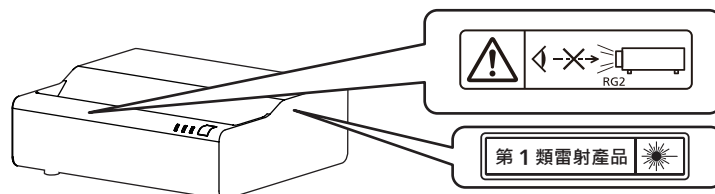

PRECAUCIÓN: El uso de controles o ajustes, o la realización procedimientos diferentes de los especificados a continuación, puede provocar una exposición a radiaciones peligrosa.

PRECAUCIÓN (Norteamérica/América Central/Sudamérica)

Fuente de alimentación: Este proyector está diseñado para operar en 100 V - 240 V, 50 Hz/60 Hz CA, corriente para hogares solamente.

PRECAUCIÓN: El cable de energía AC que se suministra con el proyector como un accesorio puede ser usado solamente para fuentes de energía de hasta 125 V. Si necesita utilizar un voltaje superior a este, deberá obtener un cable de alimentación de 250 V por separado. Si usted usa este cable accesorio en situaciones así, se pueden presentar incendios.

PRECAUCIÓN (Norteamérica/América Central/Sudamérica)

Este equipo está equipado con un cable de alimentación de conexión a tierra con tres clavijas. No retire el contacto de puesta a tierra de la clavija de alimentación. La clavija de alimentación encajará solamente en una toma de corriente con conexión a tierra. Esta es una característica de seguridad. Si no puede insertar la clavija en la toma de corriente, póngase en contacto con un electricista. Pero no modifique la clavija de manera que no se pueda usar el contacto de conexión a tierra.

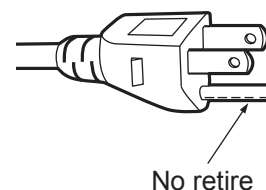

ADVERTENCIA (EE.UU. Y CANADÁ)

- No utilizar en una sala de ordenadores, tal como se define en el Estándar para la Protección de Ordenadores Electrónicos/Equipos de Procesamiento de Datos, ANSI/NFPA 75.
- Para equipos conectados de forma permanente, se incorporará un dispositivo de desconexión de fácil acceso en el cableado de instalación del edificio.
- Para equipos enchufables, la toma debe instalarse cerca del equipo para que sea fácilmente accesible.

AVISO FCC (EE.UU.)

Declaración de Conformidad del Proveedor

Número de modelo: PT-CMZ50, PT-CMZ50B
Nombre comercial: Panasonic
Responsable: Panasonic Corporation of North America
Dirección: Two Riverfront Plaza, Newark, NJ 07102-5490
Contacto: <http://www.panasonic.com/support>
Contacto proyector: <https://panasonic.net/cns/projector/>

Este dispositivo cumple la Parte 15 de la Normativa FCC.

El funcionamiento está sujeto a las siguientes dos condiciones:

(1) Este dispositivo no produce interferencias perjudiciales y (2) este dispositivo debe aceptar cualquier interferencia recibida, incluyendo aquellas interferencias que produzcan un funcionamiento no deseado.

PRECAUCIÓN:

Este equipo ha sido probado y cumple los límites para un dispositivo digital de Clase A, conforme a la parte 15 de las Normas de la FCC. Estos límites han sido diseñados para proporcionar una protección razonable contra las interferencias perjudiciales cuando el equipo funciona en un entorno comercial. Este equipo genera, utiliza y puede emitir energía de radio frecuencia y, si no se instala y utiliza según el manual de instrucciones, puede producir interferencias perjudiciales en las comunicaciones de radio. Es probable que el uso de este equipo en una zona residencial pueda producir interferencias perjudiciales, en cuyo caso el usuario deberá corregir dichas interferencias.

Advertencia FCC:

Para garantizar la conformidad del equipo, siga las instrucciones de instalación facilitadas. Esto incluye el uso del cable de alimentación incluido y los cables de interfaz blindados para conectar el equipo a un ordenador o dispositivos periféricos. Asimismo, cualquier cambio o modificación no autorizados en este equipo podrían anular la capacidad del usuario para utilizar este dispositivo.

■ Distancia de peligro (IEC 62471-5:2015)

La distancia desde la superficie de la lente de proyección a la que la emisión alcanza el Límite de Emisión Accesible (AEL) del grupo de riesgo 2, se conoce como distancia de peligro (HD) o distancia de seguridad. El área en donde la emisión excede el Límite de Emisión Accesible del grupo de riesgo 2 se llama la zona de peligro (HZ).

Dentro de esta zona de peligro no mire a la luz proyectada desde el proyector. Podría dañarse los ojos por la irradiación directa, incluso si mira a la luz solo un instante. Si se encuentra fuera de la zona de peligro (en el área de alcance RG2), se considera seguro en todas las circunstancias, salvo si fija la mirada de forma deliberada en la luz proyectada desde el proyector.

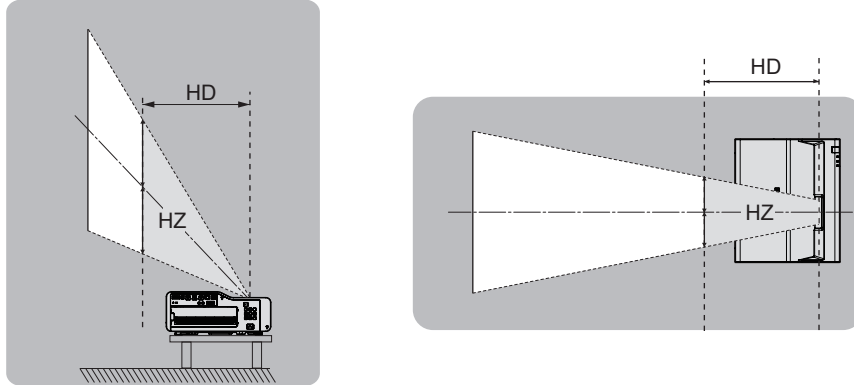

■ Grupo de riesgo

El proyector se clasifica como el grupo de riesgo 2 cuando la distancia de peligro es de 1 m (39-3/8") o menos. Se cataloga como grupo de riesgo 3 cuando la distancia de peligro es superior a 1 m (39-3/8"), y será para uso profesional en lugar de uso para consumidores.

En el caso del grupo de riesgo 3, hay posibilidad de daños en la visión por irradiación directa al mirar a la luz proyectada desde dentro de la distancia de peligro incluso si es un instante.

En el caso del grupo de riesgo 2, es posible un uso seguro sin causar daños en los ojos en todas las circunstancias, salvo si fija la mirada de forma deliberada en la luz proyectada desde el proyector.

Este proyector se cataloga como grupo de riesgo 2.

ADVERTENCIA:

■ ALIMENTACIÓN

La toma de red o el cortacircuitos debe instalarse junto al equipo y debe ser fácilmente accesible cuando ocurran problemas. Si ocurren los siguientes problemas, interrumpa el suministro de energía inmediatamente.

El uso continuado del proyector en estas condiciones provocará un incendio o una descarga eléctrica, u ocasionará deficiencia visual.

- Si penetran objetos extraños o agua dentro del proyector, interrumpa el suministro de energía.
- Si el proyector se cae o la carcasa se rompe, interrumpa el suministro de energía.
- Si nota la presencia de humo, olores o ruidos extraños que salen desde el proyector, interrumpa el suministro de energía.

Contacte con un centro de servicio autorizado para la reparación, y no trate de reparar el proyector usted.

Durante una tormenta, no toque el proyector ni el cable.

Podría sufrir descargas eléctricas.

No haga nada que pueda dañar el cable de alimentación o el enchufe del cable de alimentación.

Si se usa el cable de alimentación dañado, pueden producirse descargas eléctricas, cortocircuitos o un incendio.

- No dañe el cable de alimentación, no le realice ninguna modificación, no lo coloque cerca de objetos calientes, no lo doble excesivamente, no lo tuerza, no tire de él, no coloque objetos pesados sobre él ni lo enrolle.

Pida a un centro de servicio autorizado que realice cualquier reparación necesaria del cable de alimentación.

No utilice otro cable que no sea el cable de alimentación suministrado.

De lo contrario, se producirán descargas eléctricas o un incendio. Si no usa el cable de alimentación suministrado para la conexión a tierra al lado de la toma de corriente, puede ocasionar descargas eléctricas.

Inserte completamente la clavija de alimentación en la toma de corriente y el conector de alimentación en el terminal del proyector.

Si el enchufe no se inserta correctamente, podrían producirse descargas eléctricas o sobrecalentamientos.

- No use enchufes que estén dañados ni tomas que no estén bien fijadas en la pared.

No toque el enchufe o el conector de alimentación con las manos húmedas.

Si no observa esto podrían producirse descargas eléctricas.

No sobre cargue el tomacorriente.

Si se sobrecarga el suministro de alimentación (por ejemplo, usando demasiados adaptadores), puede producirse un sobrecalentamiento que podría ocasionar un incendio.

Limpie regularmente el enchufe del cable de alimentación para evitar la acumulación de polvo.

El no observar esta medida puede provocar un incendio.

- Si se acumula polvo en el enchufe del cable de alimentación, la humedad resultante puede dañar el aislamiento.
- Si no va a usar el proyector por un largo tiempo, desenchufe el cable de alimentación de la toma de corriente de la pared.

Desconecte el enchufe de la toma de corriente y límpielo con un paño seco regularmente.

■ SOBRE EL USO/INSTALACIÓN

No coloque el proyector sobre materiales blandos como alfombras o superficies acolchadas.

De lo contrario el proyector se puede sobrecalentar, lo que puede causar quemaduras, incendios o daños al proyector.

No coloque el proyector en lugares húmedos o polvorientos o lugares donde el proyector pueda entrar en contacto con humo grasiento o vapor.

El uso del proyector en tales condiciones puede ocasionar un incendio, descargas eléctricas o deterioro de componentes. El aceite también puede deformar el plástico y el proyector podría caerse como cuando está montado en el techo.

No instale este proyector en un lugar que no sea lo suficientemente fuerte como para soportar el peso completo del proyector o encima de una superficie inclinada o poco estable.

Si no observa esto podría ocasionar que el proyector se desequilibre y caiga, lo cual podría ocasionar daños o heridas graves.

No instale el proyector en lugares de paso de personas.

Podrían tropezar con el proyector o pisar el cable de alimentación, lo que podría ocasionar un incendio, descarga eléctrica o lesiones.

ADVERTENCIA:

Instale el proyector en un lugar que permita dejar suficiente separación con paredes y objetos, para evitar así la obstrucción de los orificios de ventilación.

En caso contrario, el proyector podría sobrecalentarse con el consiguiente riesgo de incendio o daños en el proyector.

- No coloque el proyector en lugares estrechos y con mala ventilación.
Para obtener más información, consulte "Precauciones para la instalación de los proyectores" (→ página 17).
- No coloque el proyector sobre ninguna tela o papel, ya que estos materiales podrían quedar atrapados en el orificio de entrada de ventilación.

No mire ni exponga su piel al rayo de luz emitido por la lente mientras se usa el proyector.

No apunte al flujo luminoso de proyección con un dispositivo óptico (como una lupa o espejo).

Esto podría causar quemaduras o pérdida de visión.

- La lente del proyector emite una luz fuerte. No mire ni exponga sus manos directamente a esta luz.
- Tenga mucho cuidado de que los niños no miren directamente la lente. Además, apague la unidad y desconecte el cable de alimentación cuando deje de usar el proyector.

Nunca intente modificar o desmontar el proyector.

Hay alto voltaje dentro del proyector que podría causar un incendio o descargas eléctricas.

- Para cualquier trabajo de inspección, ajuste y reparación, consulte a un centro de servicio autorizado.

No permita que entren en el interior del proyector objetos de metal, objetos inflamables ni líquidos.

No permita que el proyector se moje.

De lo contrario, se pueden producir cortocircuitos o sobrecalentamiento que podrían causar incendios, descargas eléctricas o fallos de funcionamiento en el proyector.

- No coloque recipientes con líquidos ni objetos de metal cerca del proyector.
- En caso de que entre líquido en el interior del proyector, consulte con su distribuidor.
- Se debe prestar especial atención a los niños.

Utilice el soporte de montaje en techo y el soporte de montaje en pared especificado por Panasonic Connect Co., Ltd.

El uso de otro soporte de montaje en techo y soporte de montaje en pared distinto del indicado tendrá como consecuencia accidentes por caídas.

- Conecte el cable de seguridad suministrado al soporte de montaje en techo y soporte de montaje en pared para evitar que el proyector se caiga.

Los trabajos de instalación, tales como el montaje del proyector en el techo o la pared, deberían ser realizados solamente por un técnico calificado.

Si la instalación no se lleva a cabo y se asegura correctamente, podrían ocurrir lesiones o accidentes, por ejemplo, descargas eléctricas.

■ ACCESORIOS

No use o maneje las pilas inadecuadamente, consulte lo siguiente.

De lo contrario esto podría causar que las pilas tengan pérdidas, se sobrecalienten, exploten o se incendien.

- No use pilas que no sean las especificadas.
- No cargue las pilas secas.
- No desmantele las pilas secas.
- No caliente las pilas ni las coloque en agua o fuego.
- No permita que los terminales + y – de las pilas hagan contacto con objetos metálicos como collares u horquillas.
- No guarde o lleve pilas junto a objetos metálicos.
- Guarde las pilas en una bolsa de plástico y manténgala lejos de los objetos metálicos.
- Cuando inserte las pilas, asegúrese que la polaridad (+ y –) sea la correcta.
- No use pilas nuevas junto con pilas viejas ni mezcle diferentes tipos de pilas.
- No use pilas cuya cubierta externa esté despegada o ausente.

Si hay un escape de líquido de pilas, no las toque con las manos, y tome las siguientes medidas en caso de ser necesario.

- El líquido de las pilas sobre su piel o ropa podría causar la inflamación de la piel o lesiones.
Lávese inmediatamente con agua y busque asistencia médica.
- El contacto del líquido de las pilas con sus ojos podría provocar la pérdida de la visión.
En éste caso, no se frote sus ojos. Lávese inmediatamente con agua y busque asistencia médica.

Mantenga alejados a los niños de las pilas.

Si las ingiriesen de forma accidental podrían sufrir daños físicos.

- Si son ingeridas, busque atención médica de inmediato.

Retire rápidamente las pilas agotadas del mando a distancia.

- Si las deja en la unidad, las pilas podrían sufrir fugas de líquido o podrían sobrecalentarse o explotar.

PRECAUCIÓN:

■ ALIMENTACIÓN

Cuando desconecte el cable asegúrese de sujetar el enchufe y el conector de alimentación.

Si tira del propio cable, este puede dañarse o pueden producirse incendios, cortocircuitos o descargas eléctricas.

Cuando no use el proyector por un período de tiempo prolongado, desconecte la clavija de alimentación de la toma de corriente de la pared.

De lo contrario, podría producirse un incendio o una descarga eléctrica.

Desconecte el enchufe de alimentación de la toma de pared antes de llevar a cabo cualquier tarea de limpieza y sustitución de la unidad.

De lo contrario, podría producirse una descarga eléctrica.

■ SOBRE EL USO/INSTALACIÓN

No coloque ningún objeto pesado encima del proyector.

Si no observa esto podría ocasionar que el proyector se desequilibre y caiga, lo cual podría ocasionar daños o heridas. El proyector resultaría dañado o deformado.

No se apoye sobre el proyector.

Usted se podría caer y herirse, y el aparato se podría dañar.

- Tenga mucho cuidado que los niños no se paren o sienten encima del proyector.

No coloque el proyector en ubicaciones excesivamente calientes.

El hacerlo provocará que la cubierta externa o que los componentes internos se deterioren, o podría causar un incendio.

- Tenga mucho cuidado con las ubicaciones expuestas a la luz directa del sol o próximas a calefacciones.

No instale el proyector en un lugar donde pueda haber polución de sal o gas corrosivo.

De lo contrario, el aparato podría caerse debido a la corrosión. También puede ocasionar fallos de funcionamiento.

No permanezca delante de la lente mientras el proyector está siendo utilizado.

Hacerlo podría dañar y quemar la ropa.

- La lente del proyector emite una luz fuerte.

No coloque objetos delante de la lente mientras el proyector está siendo utilizado.

No bloquee la proyección colocando ningún objeto delante del objetivo de proyección.

Hacerlo puede causar un incendio, daños a un objeto o un fallo del proyector.

- La lente del proyector emite una luz fuerte.

Desconecte siempre todos los cables antes de mover el proyector.

Si mueve el proyector con los cables conectados, pueden dañarse los cables, lo que podría producir incendios o descargas eléctricas.

No conecte nunca cascos y auriculares en el terminal <AUDIO OUT>.

Una presión excesiva de sonido de los cascos y auriculares puede causar una pérdida de audición.

Si cuelga proyector del techo, mantenga los tornillos y el cable sin contacto con las partes metálicas del techo.

El contacto con partes metálicas dentro del techo puede provocar una descarga eléctrica.

■ ACCESORIOS

Si no va a utilizar el proyector durante un período de tiempo prolongado, extraiga las pilas del mando a distancia.

En caso contrario, provocaría la fuga, sobrecalentamiento, incendio o explosión de las pilas, lo cual podría causar un incendio o la contaminación del área circundante.

■ MANTENIMIENTO

No coloque la unidad de filtro de aire mientras esté húmeda.

De lo contrario, se podrían producir descargas eléctricas o fallos de funcionamiento.

- Después de limpiar las unidades de filtro de aire, séquelas bien antes de volver a colocarlas.

Pregunte a su distribuidor acerca de la posibilidad de realizar una limpieza cada 20 000 horas de servicio (tiempo estimado).

El uso continuo cuando se haya acumulado el polvo en el interior del proyector podría producir incendios.

- Pregunte a su distribuidor sobre los cargos de limpieza.

Para retirar las pilas

Pilas del mando a distancia

1. Pulse la guía y levante la tapa.

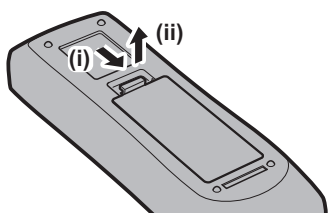

2. Retire las pilas.

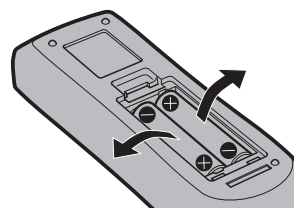

■ Marcas comerciales

- SOLID SHINE es una marca comercial de Panasonic Holdings Corporation.
- Los términos HDMI, HDMI High-Definition Multimedia Interface (Interfaz multimedia de alta definición), HDMI Trade Dress (diseño e imagen comercial HDMI) y los logotipos HDMI son marcas comerciales o marcas registradas de HDMI Licensing Administrator, Inc.
- La marca comercial PJLink se aplica a efectos de derechos de marca comercial en Japón, los Estados Unidos de América y el resto de países y regiones.
- Crestron Connected, el logotipo de Crestron Connected, Crestron Fusion, Crestron RoomView y RoomView son marcas comerciales o marcas registradas de Crestron Electronics, Inc. en Estados Unidos y en otros países.
- HDBaseT™ es una marca comercial de HDBaseT Alliance.
- Windows, Microsoft Edge y Teams son marcas comerciales registradas o marcas comerciales de Microsoft Corporation en los Estados Unidos y otros países.
- Mac, macOS, iPad, iPhone, iPod touch y Safari son marcas comerciales de Apple Inc., registradas en Estados Unidos y otros países.
- IOS es una marca comercial o una marca registrada de Cisco en Estados Unidos o en otros países y se utiliza bajo licencia.
- Android y Google Chrome son marcas comerciales de Google LLC.
- QR Code es una marca comercial registrada de DENSO WAVE INCORPORATED en Japón y en otros países.
- Adobe, Acrobat y Reader son marcas comerciales registradas o marcas comerciales de Adobe en los Estados Unidos u otros países.
- Algunas de las fuentes usadas en el menú en pantalla son las fuentes de mapas de bits de Ricoh, creadas y comercializadas por Ricoh Company, Ltd.
- Todos los demás nombres, nombres de empresas y nombres de productos citados en este manual son marcas comerciales o marcas comerciales registradas de sus respectivos propietarios.
Los símbolos ® y ™ no se utilizan en este manual.

■ Información sobre el software en relación con este producto

Este producto incorpora el siguiente software:

- (1) el software desarrollado independientemente por o para Panasonic Connect Co., Ltd.,
- (2) el software de propiedad de terceros y autorizado para Panasonic Connect Co., Ltd.,
- (3) el software autorizado bajo el GNU General Public License, Version 2.0 (GPL V2.0),
- (4) el software autorizado bajo el GNU LESSER General Public License, Version 2.1 (LGPL V2.1), y/o
- (5) el software de código abierto diferente al software autorizado bajo el GPL V2.0 y/o LGPL V2.1.

El software categorizado como (3) - (5) se distribuye con la esperanza de que sea útil, pero SIN NINGUNA GARANTÍA, ni siquiera la garantía implícita de MERCANTIBILIDAD o IDONEIDAD PARA UN PROPÓSITO EN PARTICULAR. Consulte los términos y condiciones de la licencia de cada software de código abierto. La licencia de software de código abierto se guarda en el firmware de este producto y se puede descargar accediendo al proyector usando un navegador web. Para obtener más información, consulte la "Función de control web" (➔ página 139).

Durante por lo menos tres (3) años a partir de la entrega de los productos, Panasonic Connect Co., Ltd. proporcionará a cualquier persona que la contacte a la información de contacto mencionada más abajo, por un cargo no mayor al de la distribución física del código fuente, una copia legible por máquina del código fuente correspondiente cubierto conforme a GPL V2.0, LGPL V2.1 o el resto de licencias con obligación vinculante para tal fin, así como el respectivo aviso de derechos de autor.

Información de contacto: oss-cd-request@gg.jp.panasonic.com

Presenter Light utiliza los siguientes programas de software.

Una parte de este software se basa en parte del trabajo del Independent JPEG Group.

■ Ilustraciones de las instrucciones de uso

- Las ilustraciones del proyector, el menú en pantalla (OSD) y otras partes pueden ser distintos del producto real.
- Las ilustraciones que aparecen en la pantalla del ordenador pueden variar según el tipo de equipo el sistema operativo y el navegador web.
- Las ilustraciones del proyector con el cable de alimentación conectado son solamente ejemplos. El tipo de cable de alimentación suministrado varía dependiendo del país en el que compró el producto.

■ Referencias a páginas

- Las referencias a páginas de este manual se indican del modo siguiente: (➔ página 00).

■ Terminología

- En este manual la "Unidad de control remoto inalámbrico" se describe como "Control remoto".

Características del proyector

Proyección en pantalla grande de corto alcance y que ahorra espacio

- ▶ Logra una proyección en pantalla grande de 80 pulgadas a 1 cm (13/32")^{*1} desde la superficie de la pared.
- ▶ Gracias a su alto brillo de 5200 lm², facilita la visión y no es necesario apagar las luces.
- ▶ Proyección nítida con resolución WUXGA nativa.

*1 Distancia desde la superficie de la pantalla hasta la superficie posterior del proyector.

*2 Si [MODO IMAGEN] se establece en [DINAMICA], [LUMINOSIDAD] se establece en [NORMAL] y [SYSTEM DAYLIGHT VIEW] se establece en [NO].

Configuración flexible

- ▶ Equipado con un enfoque eléctrico y la función Extensor de zoom digital para una instalación flexible y sencilla.
- ▶ Admite la salida HDMI para una conexión de múltiples proyectores.
- ▶ Sin protuberancia de la lente y diseñado para fusionarse en una diversidad de espacios.

Alta fiabilidad

- ▶ La fuente de luz de láser SOLID SHINE permite un largo tiempo operativo de 20 000 horas^{*1}.

*1 Esto es un tiempo de uso estimado hasta que el brillo disminuye a aproximadamente la mitad de el del momento de la entrega cuando se utiliza el proyector con [LUMINOSIDAD] establecida a [NORMAL] y [CONTRASTE DINÁMICO] establecido a [2], utilizando contenidos de difusión IEC 62087:2008 y bajo el entorno de polvo 0,15 mg/m³ a 30 °C (86 °F) y una altitud de 700 m (2 297'). El tiempo estimativo hasta que la salida de la luz se atenúe hasta el 50 % varía según el entorno.

Excelente capacidad de uso y extensibilidad

- ▶ Adopta el diseño de bajo ruido^{*1}, por lo que el usuario podrá centrarse en el aprendizaje y la presentación.
- ▶ Admite una amplia relación de aspecto (21:9, 27:9) para Microsoft Teams Rooms.
- ▶ Compatible con un módulo inalámbrico opcional para una colaboración sencilla.
- ▶ Logra un bajo consumo de energía.
- ▶ Compatible con la entrada de señal 4K^{*2}.

*1 El nivel de ruido es de 25 dB si [LUMINOSIDAD] está establecido en [SILENCIO].

*2 Compatible con señales de hasta 4K/30 p. Las señales 4K se convierten en el número de puntos de la pantalla (1 920 x 1 200) en la proyección.

Pasos rápidos

Para obtener más información, consulte las páginas correspondientes.

1. **Configurar el proyector.**
(➔ página 31)



2. **Conectarlo con dispositivos externos.**
(➔ página 37)



3. **Conectar el cable de alimentación.**
(➔ página 43)



4. **Encendido.**
(➔ página 45)



5. **Realizar los ajustes iniciales.**
(➔ página 45)

- Realice este paso al encender el proyector por primera vez después de adquirirlo.



6. **Seleccionar la señal de entrada.**
(➔ página 51)



7. **Ajustar la imagen.**
(➔ página 52)

Capítulo 1 Preparación

Este capítulo presenta información útil o comprobaciones que debe realizar antes de utilizar el proyector.

Precauciones respecto al uso

Uso previsto del producto

El producto está destinado a proyectar imágenes fijas o móviles procedentes de equipos de vídeo y ordenadores en una pantalla.

Precauciones durante el transporte

- Durante el transporte del proyector, sujételo de forma segura por abajo y evite vibraciones excesivas e impactos. De lo contrario, podría dañar las piezas internas y provocar un funcionamiento incorrecto.
- No transporte el proyector con el pie ajustable extendido. De lo contrario, podría dañarlo.
- No mueva ni traslade el proyector con el módulo inalámbrico (Núm. de modelo: Serie AJ-WM50) de los accesorios opcionales montado. Hacerlo puede dañar el módulo inalámbrico.

Precauciones durante la instalación

■ No instale el proyector al aire libre.

El proyector ha sido diseñado solo para su uso en interiores.

■ No utilice el proyector en las siguientes condiciones.

- En lugares donde pueden producirse vibraciones e impactos, como en un coche o vehículo: Hacerlo así podría dañar las partes internas y provocar fallos.
- Si se coloca próximo al mar o donde se concentren gases corrosivos, el proyector podría caerse por los efectos de la corrosión. Además, de lo contrario, se podría reducir la vida útil de los componentes y provocar problemas de funcionamiento.
- Cerca de la salida de un acondicionador de aire: según las condiciones de uso, la pantalla podría parpadear en algunos casos debido al aire caliente procedente del orificio de salida de ventilación o por el aire caliente o frío del acondicionador de aire. Asegúrese de que la salida del proyector o de cualquier otro equipo, o que el aire procedente del acondicionador de aire, no esté dirigida hacia la parte delantera del proyector.
- Sitios con fluctuaciones de temperatura bruscas como cerca de las luces (lámparas de estudio): hacerlo así puede acortar la vida de la fuente luminosa o provocar la deformación de la caja externa debido al calor, lo que puede provocar problemas de funcionamiento. Asegúrese de cumplir con el rango de temperaturas de funcionamiento del proyector.
- Cerca de líneas de alimentación de alta tensión o motores: estas instalaciones pueden interferir en el funcionamiento del proyector.

■ Pregunte a un técnico cualificado o a su distribuidor por el trabajo de instalación, como para la instalación en un techo o pared.

Para garantizar el rendimiento y la seguridad del proyector, encargue la instalación a un técnico cualificado o a su distribuidor cuando lo instale en un techo o en un lugar alto.

■ Deje que un técnico especializado o su distribuidor instale el cableado para la conexión de DIGITAL LINK.

La imagen y el sonido pueden distorsionarse si la transmisión a través del cable no es correcta a causa de una instalación inadecuada.

■ Es posible que el proyector funcione incorrectamente si recibe ondas radioeléctricas fuertes provenientes de la estación emisora o la radio.

Si hay algún centro o equipo que emita ondas radioeléctricas fuertes cerca del sitio de instalación, instale el proyector en un lugar suficientemente alejado de la fuente de ondas radioeléctricas. También puede envolver el cable LAN conectado al terminal <DIGITAL LINK/LAN> utilizando un trozo de papel de aluminio o con un tubo metálico conectado a tierra por ambos extremos.

■ Ajuste del enfoque

La lente de proyección se ve influenciada térmicamente por la luz de la fuente luminosa, lo que hace que el enfoque sea inestable durante el período inmediatamente posterior al encendido. Se recomienda proyectar imágenes continuamente durante al menos 30 minutos antes de ajustar el enfoque.

- No instale el proyector a alturas de 2 700 m (8 858') o superiores por encima del nivel del mar.
- No utilice el proyector en un lugar donde la temperatura ambiente supere los 45 °C (113 °F).

Si utiliza el proyector en un lugar donde la altitud o la temperatura ambiente es demasiado alta podría acortar la vida de los componentes o provocar un funcionamiento incorrecto.

Cuando está acoplado el módulo inalámbrico opcional (Núm. de modelo: Serie AJ-WM50), no uses el proyector en una localización en la que la temperatura ambiente supere los 40 °C (104 °F).

- Es posible proyectar en todas las dirección de 360°.

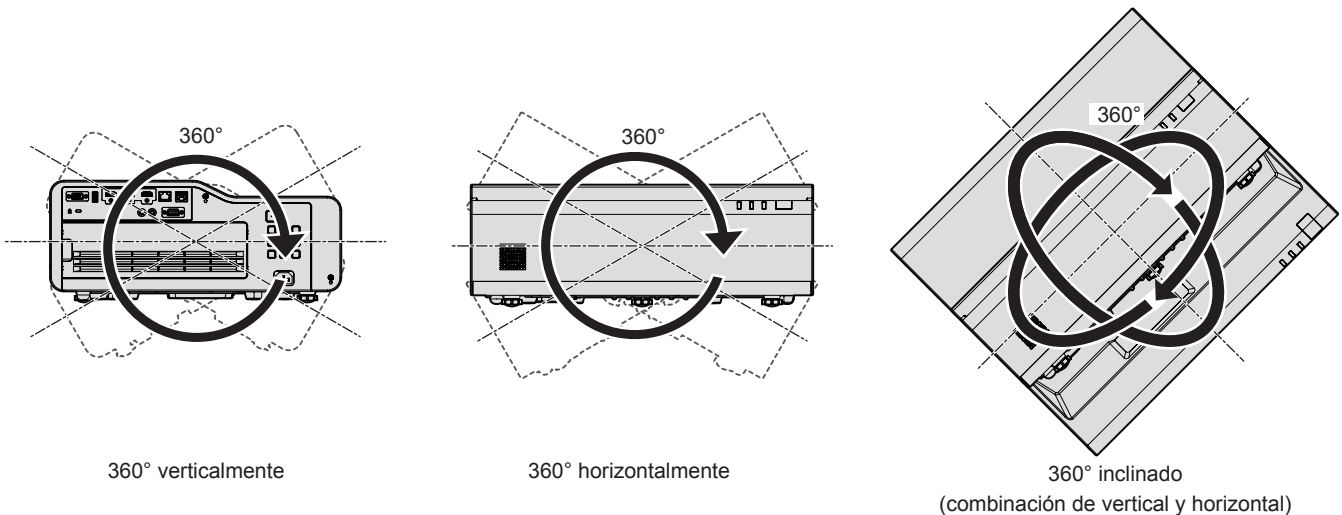

Precauciones para la instalación de los proyectores

- Utilice los pies ajustables solo si va a colocar el proyector en el suelo y para ajustar el ángulo. Si lo usa para otros propósitos, podría dañar el proyector.
- Al instalar el proyector con un método que no sea la instalación en el suelo mediante el pie ajustable, o la instalación en el techo/pared, utilizando el soporte de montaje en techo/pared, utilice los cuatro orificios de tornillo para el montaje en el techo/pared para fijar el proyector (tal y como se muestra en la figura). En tal caso, asegúrese de que no haya separación entre los orificios de tornillo para montar el proyector desde la parte inferior del proyector y la superficie de ajuste insertando separadores (metálicos) entre ellos.
- Use un destornillador dinamométrico o una llave Allen dinamométrica para apretar los tornillos de fijación según sus pares de apriete indicados. No utilice desatornilladores eléctricos o desatornilladores de impacto. (Diámetro del tornillo: M6, profundidad de la rosca en el interior del proyector: 12 mm (15/32"), par: 4 ± 0,5 N m)

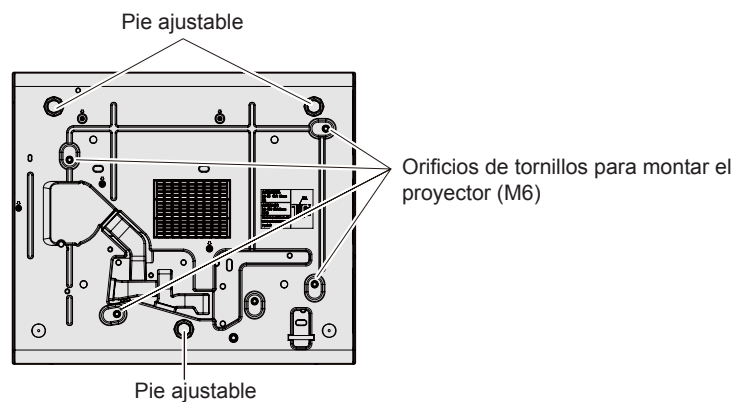

Posiciones del pie ajustable y los orificios de tornillos para montar el proyector

- No tapone los orificios de entrada y salida de ventilación del proyector.
- Evite que el aire caliente y frío procedente del sistema de aire acondicionado llegue directamente a los orificios de entrada/salida de ventilación del proyector.

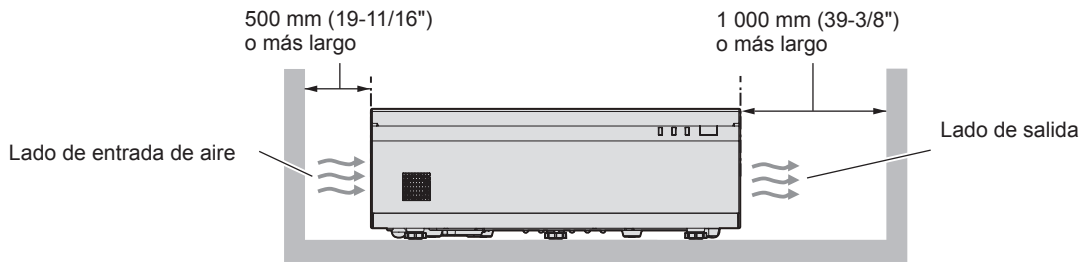

- Al utilizar varios proyectores lado a lado, deje al menos 1 200 mm (47-1/4") de espacio entre los proyectores.

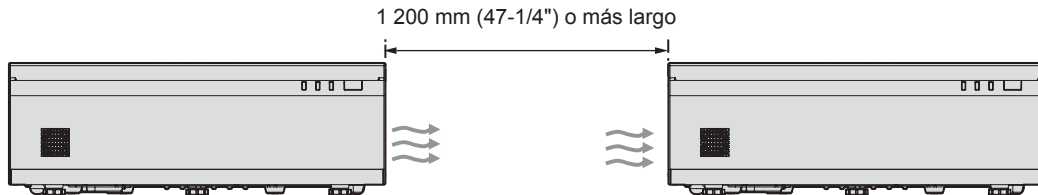

Si no es posible dejar 1 200 mm (47-1/4") de espacio, instale una partición entre los proyectores para bloquear el aire caliente de la salida de aire.

Asegúrese de que la partición sea al menos 20 mm (25/32") más grande que el tamaño del proyector (altura x profundidad máximas), y que haya al menos 300 mm (11-13/16") de espacio entre la partición y el proyector.

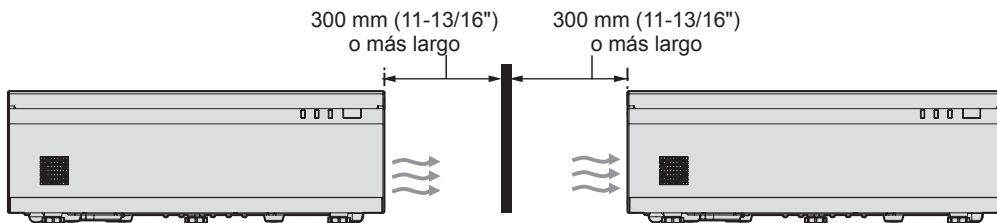

- No instale el proyector en un espacio reducido.
Al colocar el proyector en un espacio confinado, se necesita un sistema de ventilación o aire acondicionado. El calor de salida podría acumularse si la ventilación no es suficiente, lo que activaría el circuito de protección del proyector.
- Panasonic Connect Co., Ltd. no se responsabiliza de ningún daño al producto provocado por una elección inadecuada del lugar para instalar el proyector, incluso si no ha expirado el período de garantía del producto.

Seguridad

Al usar este producto, tome medidas de seguridad contra los siguientes incidentes.

- Filtración de información personal a través de este producto
- Uso no autorizado de este producto por parte de un tercero
- Interferencia o parada de este producto por parte de un tercero

Tome suficientes medidas de seguridad.

- Intente que su contraseña sea tan difícil de adivinar como sea posible.
- Cambie su contraseña periódicamente.
- Ni Panasonic Connect Co., Ltd. ni su compañía filial preguntan nunca la contraseña directamente a un cliente. En caso de que alguien se la solicite, no revele su contraseña.
- La red de conexión debe estar protegida mediante un cortafuegos o un sistema similar.

■ Seguridad al usar el producto de LAN inalámbrica

La ventaja de una LAN inalámbrica es que la información puede intercambiarse entre un ordenador u otro equipo y un punto de acceso inalámbrico mediante ondas radioeléctricas, en lugar de tener que utilizar un cable LAN, siempre y cuando esté dentro del rango de transmisiones de radio.

Por otra parte, debido a que la onda radioeléctrica puede viajar a través de un obstáculo (como una pared) y está disponible en todas partes dentro de un rango determinado, los problemas que se mencionan a continuación pueden producirse si el ajuste de seguridad es insuficiente.

- Los datos transmitidos podrían interceptarse

Un tercero malintencionado podría interceptar intencionadamente las ondas radioeléctricas y supervisar los siguientes datos transmitidos.

- Información personal, como su ID, contraseña o número de tarjeta de crédito
- Contenido de un correo electrónico

- Acceso ilegal

Un tercero malintencionado podría acceder a su red personal o corporativa sin autorización y llevar a cabo las siguientes acciones.

- Extraer información personal o secreta (filtración de información)
- Difundir información falsa haciéndose pasar por una determinada persona (suplantación de identidad)
- Sobrescribir las comunicaciones interceptadas y publicar datos falsos (manipulación)
- Difundir software dañino, como un virus de ordenador, y bloquear datos o el sistema (fallo del sistema)

Debido a que la mayoría de los adaptadores de LAN inalámbrica o puntos de acceso están equipados con características de seguridad para solucionar estos problemas, puede reducir la posibilidad de que estos problemas ocurran si utiliza este producto con la configuración de seguridad apropiada para el dispositivo de LAN inalámbrica.

Es posible que algunos dispositivos de LAN inalámbrica no tengan configuradas las medidas de seguridad cuando se compran. Para evitar que se presenten problemas de seguridad, compruebe los ajustes de seguridad relacionados según las instrucciones de operación suministradas con cada dispositivo de LAN inalámbrica antes de usar ninguno.

Según las especificaciones de la LAN inalámbrica, es posible que un tercero malintencionado pueda saltarse los ajustes de seguridad mediante métodos especiales.

Panasonic Connect Co., Ltd. solicita a los clientes que comprendan plenamente el riesgo de usar este producto sin configurar los ajustes de seguridad y recomienda que los clientes configuren los ajustes de seguridad bajo su propia discreción y riesgo.

Notas acerca de la LAN inalámbrica

La función de conexión inalámbrica del proyector utiliza ondas de radio en la banda de 2,4 GHz.

No se necesita ninguna licencia de estación de radio, pero sí es importante leer y entender los puntos siguientes antes de utilizarla.

Es necesario disponer del módulo inalámbrico (Núm. de modelo: Serie AJ-WM50) accesorio para poder utilizar la función de LAN inalámbrica del proyector.

■ No lo utilice cerca de otros equipos inalámbricos.

Los siguientes equipos pueden usar ondas de radio en la misma banda que el proyector.

Si el proyector se utiliza cerca de estos dispositivos, las interferencias entre ondas de radio pueden imposibilitar la comunicación o se puede reducir la velocidad de la comunicación.

- Hornos microondas, etc.
- Equipos industriales, químicos y médicos, etc.
- Estaciones de radio en infraestructura para identificar objetos móviles como las que se utilizan en líneas de fabricación, etc.
- Estaciones de radio designadas como de baja potencia

■ Intente no utilizar el teléfono móvil, la televisión ni la radio cerca del proyector.

El móvil, la televisión y la radio utilizan ondas radioeléctricas con un ancho de banda diferente al del proyector, así que la comunicación LAN inalámbrica o el envío/recepción en estos dispositivos no se verá afectado. Sin embargo, puede producirse ruido en el audio o en el vídeo debido a las ondas radioeléctricas del proyector.

■ Las ondas de radio para comunicación inalámbrica no pueden penetrar los refuerzos de acero, el metal, el hormigón, etc.

Es posible la comunicación a través de paredes y suelos de materiales como la madera y el vidrio (excepto el vidrio reforzado con malla metálica), pero no a través de paredes y suelos de metal o con refuerzos metálicos, de hormigón, etc.

■ Evite usar el proyector en lugares propensos a la electricidad estática.

Si el proyector se usa en un lugar propenso a la electricidad estática, es posible que se pierda la conexión LAN inalámbrica o cableada.

Si la electricidad estática o el ruido no permiten establecer una conexión con la LAN, desconecte el cable de alimentación de la toma de corriente después de apagar la corriente del proyector, elimine la fuente de electricidad estática o ruido, a continuación, vuelva a encender el proyector.

DIGITAL LINK

"DIGITAL LINK" es una tecnología que utiliza un cable transmisor de par trenzado para transmitir señales de vídeo, audio, Ethernet y de control en serie. Se ha desarrollado basado en el estándar de comunicación de HDBaseT™ establecido por HDBaseT Alliance y añadido con otras funciones de Panasonic Connect Co., Ltd. Este proyector es compatible con el dispositivo compatible de salida de DIGITAL LINK opcional (Nº. de modelo: ET-YFB100G, ET-YFB200G) y los dispositivos periféricos de otros fabricantes (cables transmisores de par trenzado como el "transmisor XTP" de Extron Electronics) que utiliza el mismo estándar HDBaseT™. Para conocer los dispositivos de otros fabricantes con funcionamiento validado con este proyector, visite el sitio web (<https://panasonic.net/cns/projector/>). Tenga en cuenta que la operación de verificación de los dispositivos de otros fabricantes se ha hecho según los elementos especificados por Panasonic Connect Co., Ltd. y no todas las operaciones se han verificado. En caso de problemas de funcionamiento o rendimiento provocados por dispositivos de otros fabricantes, póngase en contacto directamente con ellos.

Software de aplicación admitido por el proyector

El proyector admite el siguiente software de aplicación.

Para más información sobre la descarga del software de la aplicación para "Projector Network Setup Software", visite el siguiente sitio web.

<https://panasonic.net/cns/projector/>

Puede descargar el "Projector Network Setup Software" desde el siguiente sitio web ("Panasonic Professional Display and Projector Technical Support Website").

<https://panasonic.net/cns/projector/pass/>

Es necesario registrarse e iniciar sesión en PASS*1 para realizar la descarga desde el "Panasonic Professional Display and Projector Technical Support Website".

*1 PASS: Panasonic Professional Display and Projector Technical Support Website

• Logo Transfer Software

Este software de aplicación transfiere al proyector la imagen original, como el logotipo de empresa, que se proyecta al inicio.

• Multi Monitoring & Control Software

El software de aplicación supervisa y controla los distintos dispositivos de pantalla (proyector y pantalla plana) conectados a Intranet.

• Software de Alerta Precoz

El software de complemento supervisa el estado de los dispositivos de pantalla y sus periféricos en una Intranet, e informa de cualquier anomalía de los equipos y detecta las señales de los posibles problemas. "Software de Alerta Precoz" está preinstalado en el "Multi Monitoring & Control Software". Para usar la función de alerta precoz de este software de complemento, instale "Multi Monitoring & Control Software" en el PC que se vaya a utilizar. Al activar la función de alerta precoz, se notifica del tiempo aproximado para sustituir los consumibles de los dispositivos de pantalla, para limpiar cada componente de los dispositivos y para sustituir los componentes de los dispositivos, de modo que pueda ejecutarse el mantenimiento por adelantado.

La función de alerta precoz puede usarse registrando hasta 2048 dispositivos de pantalla de forma gratuita durante 90 días tras instalar "Multi Monitoring & Control Software" en un PC. Para seguir usándolo tras los 90 días, es necesario comprar la licencia de "Software de Alerta Precoz" (Serie ET-SWA100) y realizar la activación. Además, según el tipo de licencia, el número de dispositivos de pantalla que pueden registrarse varía. Para obtener más información, consulte las Instrucciones de operación de "Multi Monitoring & Control Software".

• Presenter Light Software

El software compatible con los ordenadores Windows transmite la pantalla del ordenador al proyector a través de la LAN inalámbrica o LAN cableada.

• Wireless Projector

Este software de aplicación para iOS/Android es utilizado para proyectar archivos tales como PDF o imagen transmitiendo al proyector a través de LAN inalámbrica.

• Projector Network Setup Software

Este software de aplicación permite configurar los parámetros de la red, como las direcciones IP y los nombres de los proyectores, en el caso de que sean varios los proyectores conectados a la vez a la red. Además, es posible configurar la cuenta del administrador, los parámetros de la red y el nombre del proyector en caso de un proyector que no tenga ninguna cuenta del administrador configurada con este software.

Almacenamiento

Cuando guarde el proyector, manténgalo en un lugar seco.

Desecho

Para desechar el producto, pregunte a la autoridad local competente o a su distribuidor para saber cuál es el método de desecho correcto. Además, deseche el producto sin desmontarlo.

Precauciones durante el uso

■ Para obtener una buena calidad de imagen

Para ver una imagen bonita en un contraste más alto, prepare un ambiente apropiado. Cierre las cortinas o persianas y apague cualquier luz que esté cerca de la pantalla para evitar que la luz del exterior, o la proveniente de luces interiores, se refleje en ella.

■ Ventana del proyector

No toque la superficie de la ventana de proyección con las manos desnudas.

Si la superficie de la ventana de proyección se ensucia con huellas dactilares, o de otra forma, se verán ampliadas y se proyectarán en la pantalla.

■ Panel LCD

El panel LCD es de alta precisión. Tenga en cuenta que, en casos excepcionales, podrían faltar píxeles o permanecer siempre encendidos. Tenga presente que dicho fenómeno no indica un mal funcionamiento.

Si se proyectan imágenes fijas durante mucho tiempo, una imagen residual puede permanecer en el panel LCD. En este caso, proyecte toda la pantalla blanca durante más de una hora. Tenga en cuenta que la imagen residual puede no desaparecer.

■ Piezas ópticas

Cuando la temperatura ambiental de operación es alta o en entornos con una gran presencia de polvo, humo de tabaco, etc., el ciclo de sustitución del panel LCD, de la placa polarizada y de otras piezas ópticas puede ser más corto incluso si se ha utilizado durante menos de un año. Consulte con su distribuidor para obtener más detalles.

■ No mueva el proyector ni lo someta a vibraciones o impactos mientras esté en funcionamiento.

Puede acortarse la vida útil de los componentes o producirse problemas de funcionamiento.

■ Fuente luminosa

La fuente luminosa del proyector utiliza un diodo láser y tiene las siguientes características.

- En función de la temperatura ambiental de operación, la luminancia de la fuente luminosa disminuirá. Cuanto más aumenta la temperatura, más disminuye la luminancia de la fuente luminosa.
- La luminancia de la fuente luminosa disminuirá con el tiempo de uso. Si el brillo disminuye ostensiblemente y la fuente luminosa no se enciende, pida a su distribuidor que limpie el interior del proyector o cambie la unidad de la fuente luminosa.

■ Conexiones con ordenadores y dispositivos externos

Al conectar un ordenador o un dispositivo externo, lea este manual cuidadosamente en relación con la utilización de los cables eléctricos y los cables blindados.

Accesorios

Asegúrese de que se hayan suministrado los siguientes accesorios con su proyector. Los números entre < > indican el número de accesorios.

Unidad de mando a distancia inalámbrica <1>
(N2QAYA000247)



Para India
(K2CZ3YY00092)

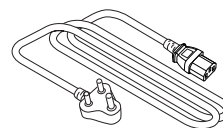

Para Taiwán
(K2CG3YY00145)

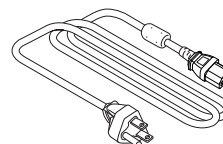

Cable de alimentación
(K2CM3YY00027)

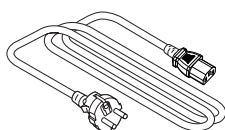

(K2CT3YY00052)

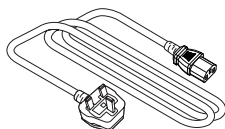

(K2CG3YY00237)

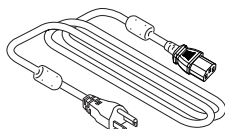

Pila AAA/R03 o AAA/LR03 <2>

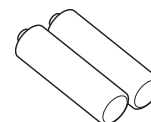

(para la unidad del mando a distancia)

Atención

- Después de desembalar el proyector, deseche correctamente la tapa del cable de alimentación y el material de embalaje.
- No utilice el cable de alimentación suministrado para dispositivos que no sean este proyector.
- Si faltan accesorios, consulte con su distribuidor.
- Guarde los componentes pequeños de forma correcta y manténgalos alejados de niños pequeños.

Nota

- El tipo y el número de cables de alimentación suministrados varían en función del país o de la región donde se compró el producto.
- Los números de referencia de los accesorios están sujetos a cambio sin previo aviso.

Accesorios opcionales

Opciones	Núm. de modelo
Soporte de montaje en el techo	ET-PKD120H (para techos altos) ET-PKD120S (para techos bajos) ET-PKD130H (para techos altos, ajuste de 6 ejes) ET-PKE301B (Soporte de montaje de proyector)
Soporte para montaje en pared	ET-WBC100 (Soporte para montaje en pared) ET-PKC300B (Soporte de montaje de proyector) ^{*1}
Reemplazo de unidad de filtro	ET-RFV500
Caja de interfaz digital	ET-YFB100G
Conmutador DIGITAL LINK	ET-YFB200G
Software de alerta precoz (Licencia básica/licencia de 3 años)	Serie ET-SWA100 ^{*2}
Módulo inalámbrico	Serie AJ-WM50 ^{*3*4}

*1 Use este producto al reemplazar la abrazadera de montaje del proyector de un soporte de montaje en pared (Modelo No.: ET-WBC100).

*2 El sufijo del Núm. de modelo varía en función del tipo de licencia.

*3 Los sufijos en los números de modelo se omiten en este documento.

*4 El sufijo del Núm. de modelo varía según el país.

Ejemplo del Núm. de modelo con sufijo para Serie AJ-WM50

AJ-WM50E, AJ-WM50G1, AJ-WM50G2, AJ-WM50GAN, AJ-WM50GPX, AJ-WM50P

Nota

- Use el Módulo inalámbrico (Núm. de modelo: Serie AJ-WM50) en un entorno de 0 °C (32 °F) a 40 °C (104 °F), incluso si está conectado al proyector.
- Los números de modelo de los accesorios opcionales están sujetos a cambio sin previo aviso.
- Los accesorios opcionales compatibles con el proyector se pueden añadir o cambiar sin previo aviso.
Para conocer la información más reciente, visite el sitio web (<https://panasonic.net/cns/projector/>).

Acerca de su proyector

Mando a distancia

■ Frontal

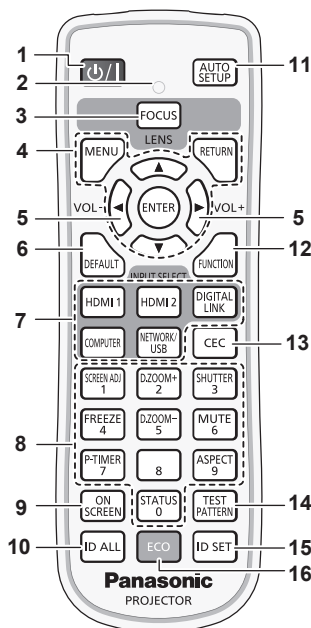

■ Parte superior

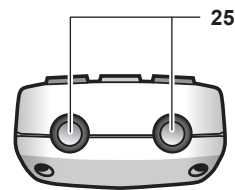

■ Parte inferior

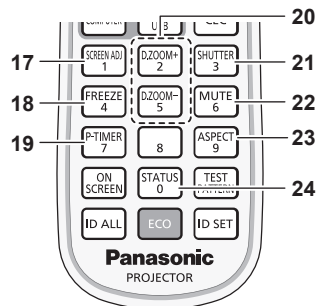
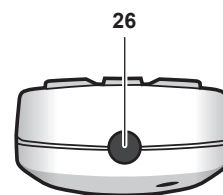

- 1 **Botón de encendido <⏻/▶>**
(⏻: En espera, ▶: Encendido)
Establece el proyector en el estado donde el proyector se apaga (modo de espera). También inicia la proyección cuando se apaga la alimentación (modo de espera).
- 2 **Indicador del mando a distancia**
Parpadea al pulsar cualquier botón del mando a distancia.
- 3 **Botón <FOCUS>**
Ajuste el enfoque de la lente. (➔ página 52)
- 4 **Botón <MENU> / botón <RETURN> / botón <ENTER> / botones ▲▼◀▶**
Utilizados para moverse por la pantalla del menú. (➔ página 62)
Los botones ▲▼◀▶ también se usan para introducir la contraseña en [SEGURIDAD] o introducir caracteres.
- 5 **Botón <VOL-> / botón <VOL+>**
Ajusta el volumen del altavoz incorporado o la salida de audio. (➔ página 55)
- 6 **Botón <DEFAULT>**
Restablece el contenido del sub-menú a los ajustes predeterminados de fábrica. (➔ página 63)
- 7 **Botones de selección de entrada (<HDMI1>, <HDMI2>, <DIGITAL LINK>, <COMPUTER>, <NETWORK/USB>)**
Cambia la señal de entrada que se va a proyectar. (➔ página 51)
- 8 **Botones numéricos (<0> - <9>)**
Se utiliza para introducir un número de ID o una contraseña en un entorno con varios proyectores.
- 9 **Botón <ON SCREEN>**
Enciende (muestra)/apaga (oculta) la función de visualización de menú en pantalla. (➔ página 55)
- 10 **Botón <ID ALL>**
Se utiliza para controlar simultáneamente todos los proyectores con un único mando a distancia en un entorno con varios proyectores. (➔ página 59)
- 11 **Botón <AUTO SETUP>**
Utilizado para ajustar automáticamente con función de auto ajuste mientras se proyecta la imagen. (➔ página 55)
- 12 **Botón <FUNCTION>**
Asigna una operación utilizada frecuentemente como botón de acceso directo. (➔ página 58)
- 13 **Botón <CEC>**
Muestra la pantalla de operación HDMI CEC. (➔ página 109)
- 14 **Botón <TEST PATTERN>**
Muestra el patrón de prueba. (➔ página 58)
- 15 **Botón <ID SET>**
Permite configurar el número de ID del mando a distancia en un entorno con varios proyectores. (➔ página 59)
- 16 **Botón <ECO>**
Aparece la pantalla de ajuste referente a la gestión ECO. (➔ página 59)
- 17 **Botón <SCREEN ADJ>**
Utilizado con la función Extensor de zoom digital o al corregir distorsiones de la imagen. (➔ página 56)
- 18 **Botón <FREEZE>**
Se usa para situar la imagen en pausa y desactivar el audio. (➔ página 55)
- 19 **Botón <P-TIMER>**
Ejecuta la función de temporizador de la presentación. (➔ página 58)
- 20 **Botón <D.ZOOM +> / botón <D.ZOOM ->**
Sirven para ampliar y reducir las imágenes. (➔ página 56)
- 21 **Botón <SHUTTER>**
Se usa para apagar el audio y el vídeo temporalmente. (➔ página 54)
- 22 **Botón <MUTE>**
Se utiliza para silenciar temporalmente el proyector. (➔ página 54)
- 23 **Botón <ASPECT>**
Cambia la relación de aspecto de la imagen. (➔ página 57)
- 24 **Botón <STATUS>**
Muestra la información del proyector. (➔ página 59)
- 25 **Transmisor de señales del mando a distancia**
- 26 **No disponible con este proyector**

Atención

- No deje caer el mando a distancia.
 - Evite el contacto con líquidos y humedad.
 - No intente modificar o desarmar el mando a distancia.
 - Observe los siguientes contenidos que se describen en la parte posterior de la unidad del mando a distancia (véase la imagen de abajo).
 - No utilice una pila nueva junto con una pila usada.
 - No utilice pilas distintas a las especificadas.
 - Asegúrese de que las polaridades (+ y -) sean correctas al insertar las pilas.
- Además, lea los contenidos que se relacionan con las pilas en "Aviso importante de seguridad".

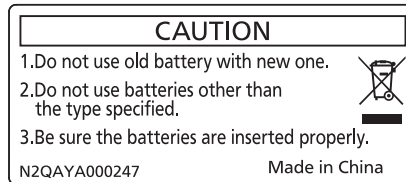

Etiqueta de precaución en el dorso del mando a distancia

Nota

- El mando a distancia se puede usar a una distancia de unos 6 m (19'8-7/32") si se apunta directamente hacia el receptor de la señal del mando a distancia. El control remoto puede controlar valores dentro de ángulos como se muestra en la siguiente figura, aunque el rango efectivo de control puede que se reduzca.

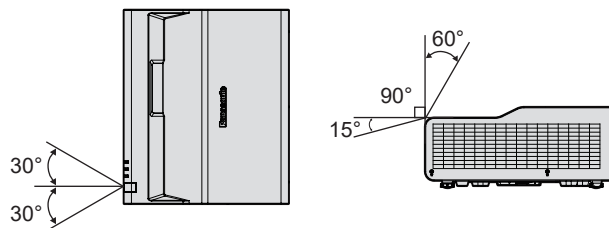

- Si hay obstáculos entre el mando a distancia y el receptor de señales del mando a distancia, es posible que el mando a distancia no funcione correctamente.
- Si el receptor de señales del mando a distancia se ilumina con luz fluorescente o cualquier otra fuente intensa de luz, es posible que el proyector deje de funcionar. Coloque el proyector lo más lejos posible de la fuente luminosa.
- El indicador de alimentación <ON(G)/STANDBY(R)> parpadeará si el proyector recibe una señal del mando a distancia.

Cuerpo del proyector

■ Frontal

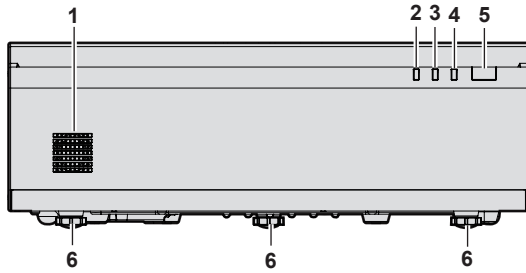

■ Trasero

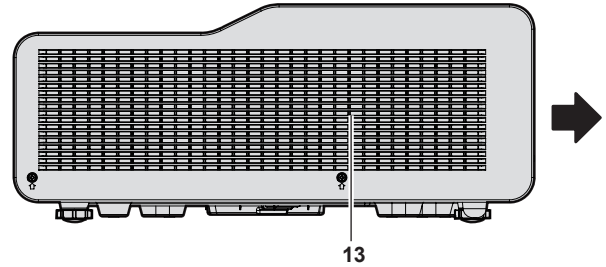
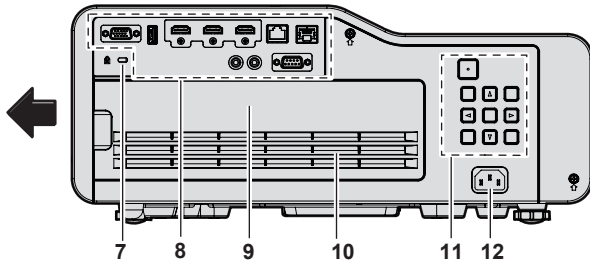

■ Parte superior

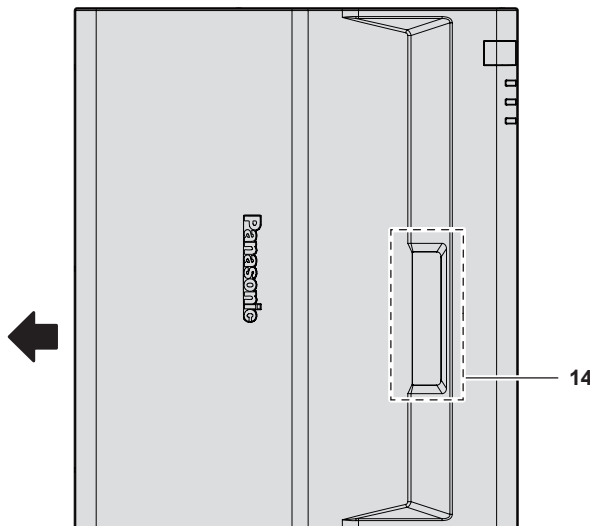

■ Parte inferior

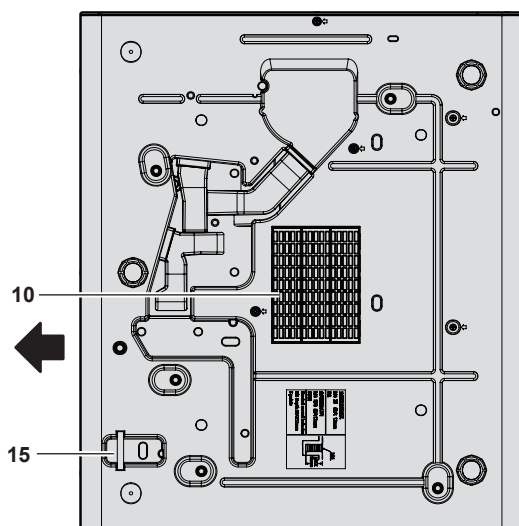

← : Dirección de proyección

- | | |
|---|---|
| <p>1 Altavoz</p> <p>2 Indicador de alimentación <ON(G)/STANDBY(R)>
Indica el estado de la fuente de alimentación.</p> <p>3 Indicador de la fuente luminosa <LIGHT>
Indica el estado de la fuente luminosa.</p> <p>4 Indicador de temperatura <TEMP>
Indica el estado de temperatura interna.</p> <p>5 Receptor de señal del mando a distancia</p> <p>6 Pie ajustable
Ajusta el ángulo de proyección.</p> <p>7 Ranura de seguridad
Esta ranura de seguridad es compatible con los cables de seguridad Kensington.</p> | <p>8 Terminales de conexión (⇒ página 27)</p> <p>9 Cubierta de filtro de aire
La unidad de filtro de aire está dentro.</p> <p>10 Orificio de entrada de ventilación</p> <p>11 Panel de control (⇒ página 27)</p> <p>12 Terminal <AC IN>
Conecte el cable de alimentación suministrado.</p> <p>13 Orificio de salida de ventilación</p> <p>14 Ventana del proyector
La lente de proyección está en el interior.</p> <p>15 Puerto para gancho antirrobo
Sirva para colocar un cable para evitar robos, etc.</p> |
|---|---|

Atención

- No tapone los orificios de entrada/salida de ventilación del proyector. Los componentes pueden deteriorarse más rápidamente si se inhibe la refrigeración dentro del proyector.

■ Panel de control

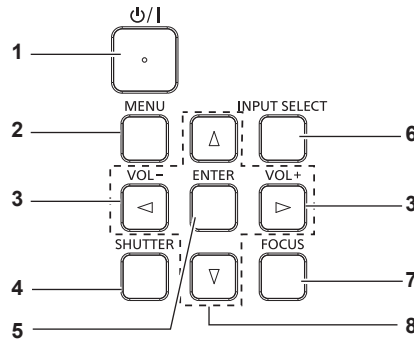

- 1 Botón de encendido <⏻/⏻>**
(⏻: En espera, ⏻: Encendido)
Establece el proyector en el estado donde el proyector se apaga (modo de espera). También inicia la proyección cuando se apaga la alimentación (modo de espera).
- 2 Botón <MENU>**
Muestra u oculta el menú principal (➔ página 62)
Cuando se visualiza el submenú, si se pulsa volverá a la pantalla previa.
- 3 Botón <VOL-> / botón <VOL+>**
Ajusta el volumen del altavoz incorporado o la salida de audio.
(➔ página 55)
- 4 Botón <SHUTTER>**
Se usa para apagar el audio y el vídeo temporalmente.
(➔ página 54)
- 5 Botón <ENTER>**
Determina y ejecuta un elemento en la pantalla del menú.
- 6 Botón <INPUT SELECT>**
Cambia la señal de entrada que se va a proyectar. (➔ página 51)
- 7 Botón <FOCUS>**
Ajuste el enfoque de la lente. (➔ página 52)
- 8 Botones ▲▼◀▶**
Utilizados para seleccionar los elementos de la pantalla del menú, cambio del ajuste o ajuste del nivel.
Utilizado también para introducir una contraseña en el menú [SEGURIDAD] o para introducir caracteres.

■ Terminales de conexión

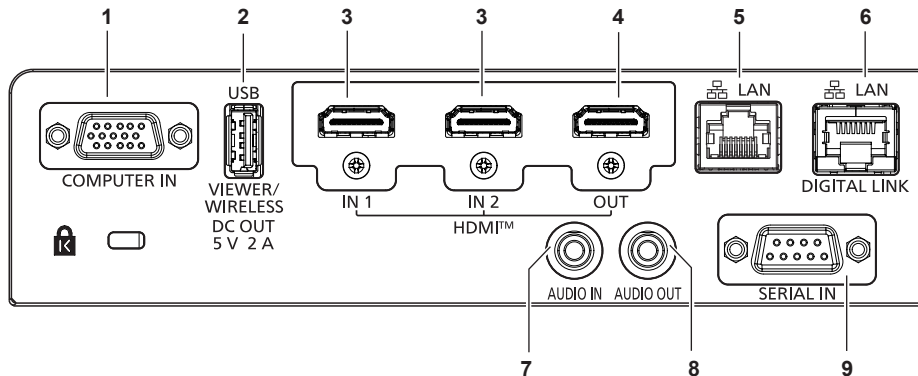

- 1 Terminal <COMPUTER IN>**
Este es el terminal a la señales RGB de entrada o señales $Y C_B C_R Y_P B P_R$.
- 2 Terminal <USB (VIEWER/WIRELESS/DC OUT)>**
Cuando se utiliza la función Memory Viewer, inserte la memoria USB directamente en este terminal. (➔ página 129)
Conecte el módulo inalámbrico (Núm. de modelo: Serie AJ-WM50) directamente a este terminal cuando se utiliza la función LAN inalámbrica. (➔ página 134)
Además, este terminal se puede utilizar para obtener alimentación eléctrica (DC 5 V, máximo 2 A).
- 3 Terminal <HDMI IN 1> / terminal <HDMI IN 2>**
Estos son los terminales a la señal HDMI de entrada.
- 4 Terminal <HDMI OUT>**
Esta es la terminal para la salida de las señales que entran en la terminal <HDMI IN 1> / <HDMI IN 2> / <DIGITAL LINK/LAN>.
- 5 Terminal <LAN>**
El terminal LAN para establecer una conexión de red.
Esto también admite la transferencia de imagen desde el software de aplicación de transferencia de imágenes.
(➔ página 132)
- 6 Terminal <DIGITAL LINK/LAN>**
Este es un terminal para conectar un dispositivo que transfiera señal de vídeo o señal de audio. Además, es el terminal LAN para conectarse a la red.
- 7 Terminal <AUDIO IN>**
Estos son los terminales a las señales de audio de entrada.
- 8 Terminal <AUDIO OUT>**
Este es el terminal para la salida de la señal de audio de entrada.
- 9 Terminal <SERIAL IN>**
Terminal compatible con RS-232C para controlar externamente el proyector mediante su conexión con un ordenador.

Atención

- Cuando el menú [SETUP PROYECTOR] → [AJUSTES 'ECO'] → [MODO STANDBY] se establece a [NORMAL], el terminal <USB (VIEWER/WIRELESS/DC OUT)> puede suministrar energía incluso en estado de espera. Si se establece a [ECO], el terminal <USB (VIEWER/WIRELESS/DC OUT)> no puede suministrar energía en estado de espera.

Capítulo 1 Preparación - Acerca de su proyector

- Cuando un dispositivo externo que excede los valores nominales (DC 5 V, máximo 2 A) está conectado al terminal <USB (VIEWER/WIRELESS/DC OUT)>, se detecta un error y se detendrá el suministro eléctrico. En este momento, desconecte la unidad externa, corte la corriente del proyector y, a continuación, vuelva a conectar el enchufe de alimentación a la salida.
- Si se conecta un cable LAN directamente al proyector, la conexión de red debe realizarse en interiores. La señal puede deteriorarse a causa del ruido o de la longitud del cable.
- Para transmitir las señales de control serie y Ethernet con el terminal <DIGITAL LINK/LAN>, configure el menú [RED] → [TIPO ETHERNET] como [DIGITAL LINK] o [LAN & DIGITAL LINK].
- Para transmitir la señal Ethernet con el terminal <LAN>, configure el menú [RED] → [TIPO ETHERNET] como [LAN] o [LAN & DIGITAL LINK].
- Los terminales <DIGITAL LINK/LAN> y <LAN> se conectan dentro del proyector cuando el menú [RED] → [TIPO ETHERNET] se configura como [LAN & DIGITAL LINK]. No conecte los terminales <DIGITAL LINK/LAN> y <LAN> directamente mediante un cable LAN. Construya el sistema para que no se conecte a la misma red mediante periféricos como un concentrador o un cable transmisor de par trenzado.

Preparación del mando a distancia

Inserción y extracción de las pilas



Figura 1



Figura 2

- 1) Abra la tapa. (Figura 1)
- 2) Introduzca las pilas y cierre la tapa (introduzca primero el lado "⊖"). (Figura 2)
 - Cuando extraigan las pilas, siga los pasos en orden inverso.

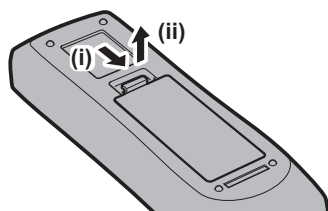
Cuando usa un sistema con varios proyectores

Cuando usa un sistema con varios proyectores, si asigna un número de ID único a cada proyector puede operar todos los proyectores simultánea o individualmente utilizando un solo mando a distancia.

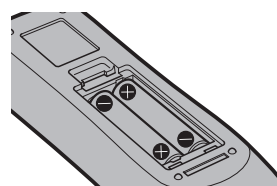
Si desea establecer el número de ID, primero debe completar la configuración inicial, y luego, después de establecer el número de ID del proyector, establezca el número de ID en el mando a distancia. Acerca de la configuración inicial, consulte "Cuando se muestra la pantalla de configuración inicial" (➔ página 45).

El número de ID de la unidad (el proyector y el mando a distancia) predeterminado de fábrica se configura en [TODOS]. Se puede controlar con esta configuración. De ser necesario, establezca el número de ID del mando a distancia y el proyector. Para información acerca de cómo establecer el número de ID del mando a distancia, consulte "Ajuste del número de ID del mando a distancia" (➔ página 59).

Nota

- Configure el número de ID del proyector desde el menú [SETUP PROYECTOR] → [ID DEL PROYECTOR] (➔ página 101).

Capítulo 2 Inicio

Este capítulo describe los pasos previos necesarios antes de utilizar el proyector, como la configuración y las conexiones.

Configuración

Toma de corriente compatible

Este proyector admite 100 V de CA a 240 V de CA como fuente de alimentación. Se requiere una toma de corriente conectada a tierra con capacidad de 15 A con cualquier tensión.

La forma de la toma de corriente compatible varía según el suministro de energía. Las ilustraciones siguientes son ejemplos.



2P/3W 15 A 250 V

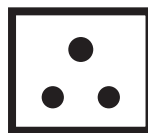

2P/3W 15 A 250 V

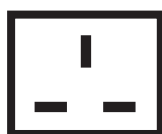

2P/3W 15 A 250 V

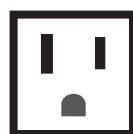

2P/3W 15 A 125 V

Atención

- Use el cable de alimentación y toma de tierra suministrados en la toma de corriente.
- Use el cable de alimentación compatible con la tensión de suministro de energía y la forma de la toma de corriente usados.

Nota

- Los cables de alimentación suministrados varían según el país o la región donde usted compró el producto.

Modo de instalación

Los modos de instalación del proyector son los siguientes. Ajuste el menú [SETUP PROYECTOR] → [MÉTODO DE PROYECCIÓN] (→ página 102) dependiendo del modo de instalación.

Instalación en mesa/suelo y proyección frontal		Instalación en mesa/suelo y retroproyección (Usando la pantalla translúcida)	
Elemento de menú	Método	Elemento de menú	Método
[MÉTODO DE PROYECCIÓN]	[AUTO] o [FRONTAL/MESA]	[MÉTODO DE PROYECCIÓN]	[RETRO/MESA]
Montaje en el techo y proyección frontal		Montaje en el techo y retroproyección (Usando la pantalla translúcida)	
Elemento de menú	Método	Elemento de menú	Método
[MÉTODO DE PROYECCIÓN]	[AUTO] o [FRONTAL/TECHO]	[MÉTODO DE PROYECCIÓN]	[RETRO/TECHO]

Montaje en la pared y proyección frontal		Montaje en la pared y retroproyección (Usando la pantalla translúcida)	
Elemento de menú	Método	Elemento de menú	Método
[MÉTODO DE PROYECCIÓN]	[AUTO] o [FRONTAL/TECHO]	[MÉTODO DE PROYECCIÓN]	[RETRO/TECHO]

Nota

- El proyector tiene un sensor de ángulo integrado. La altitud del proyector se detecta automáticamente ajustando el menú [SETUP PROYECTOR] → [MÉTODO DE PROYECCIÓN] a [AUTO]. Al proyectar desde la parte posterior, configure [MÉTODO DE PROYECCIÓN] con [RETRO/MESA] o [RETRO/TECHO].

■ Sensor de ángulo

El intervalo de posiciones de instalación detectable con el sensor integrado de ángulo del proyector es el siguiente.

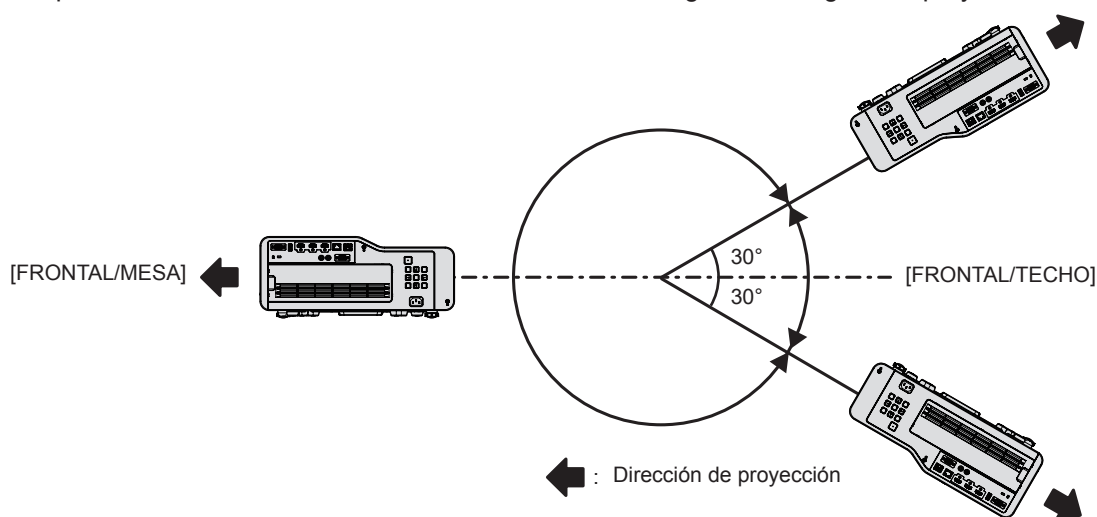

Piezas para montaje en techo o montaje en pared (opcional)

■ Instalación en un techo

Se puede instalar el proyector en el techo combinando con el Soporte de montaje en techo opcional (N.º de modelo: ET-PKD120H (para techos altos), ET-PKD120S (para techos bajos), ET-PKD130H (para techos altos, ajuste de 6 ejes)) y el Soporte de montaje en techo (N.º de modelo: ET-PKE301B (Soporte de montaje del proyector)).

- Utilice solo los soportes de montaje en el techo especificados para este proyector.
- Consulte las instrucciones de instalación del soporte de montaje en el techo en el manual de instalación al instalar el soporte y el proyector.

■ Instalación en una pared

Se puede instalar el proyector en la pared utilizando el Soporte de montaje en pared opcional (N.º de modelo: ET-WBC100).

Al reemplazar la abrazadera de montaje del proyector del soporte de montaje en pared existente (Modelo No.: ET-WBC100), utilice la abrazadera de montaje del proyector opcional (Modelo No.: ET-PKC300B).

- Utilice solo los soportes de montaje en pared especificados para este proyector.
- Consulte las instrucciones de instalación del soporte de montaje en pared al instalar el soporte y el proyector.

Atención

- Para garantizar el rendimiento y la seguridad del proyector, la instalación del soporte de montaje en techo o soporte de montaje en pared deberá llevarla a cabo su distribuidor o un técnico cualificado.

Imagen proyectada y distancia focal

Instale el proyector consultando el tamaño de la imagen proyectada, la distancia de proyección, etc.

Atención

- Antes de llevar a cabo la configuración, lea "Precauciones respecto al uso" (➔ página 16).

Figura de imagen proyectada y distancia focal

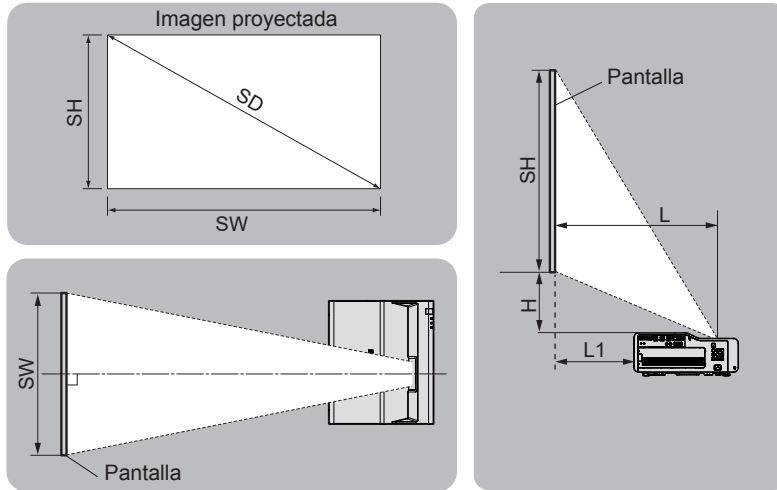

Nota

- Esta ilustración está preparada partiendo de la base de que la posición y el tamaño de la imagen proyectada se han alineado para caber completamente en la pantalla.
- Esta ilustración no se corresponde con una escala exacta.

SH	Altura de la imagen proyectada
SW	Anchura de la imagen proyectada
SD	Tamaño de la imagen proyectada
L	Distancia de proyección (distancia desde la superficie de la pantalla hasta la superficie de reflejo del espejo ^{*1})
L1	Distancia desde la superficie de la pantalla hasta la superficie posterior del proyector
H	Distancia desde el borde inferior de la pantalla hasta la superficie superior del proyector

*1 No es posible ver la superficie de reflejo del espejo desde el exterior porque se encuentra dentro del proyector.

Margen de proyección [AJUSTE DE PANTALLA]

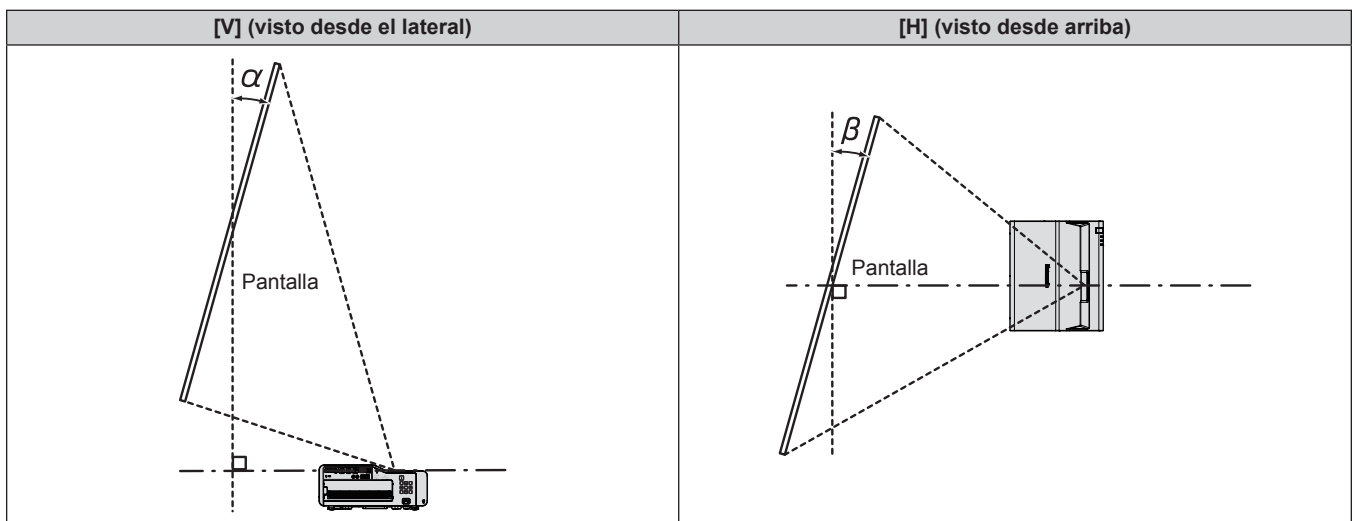

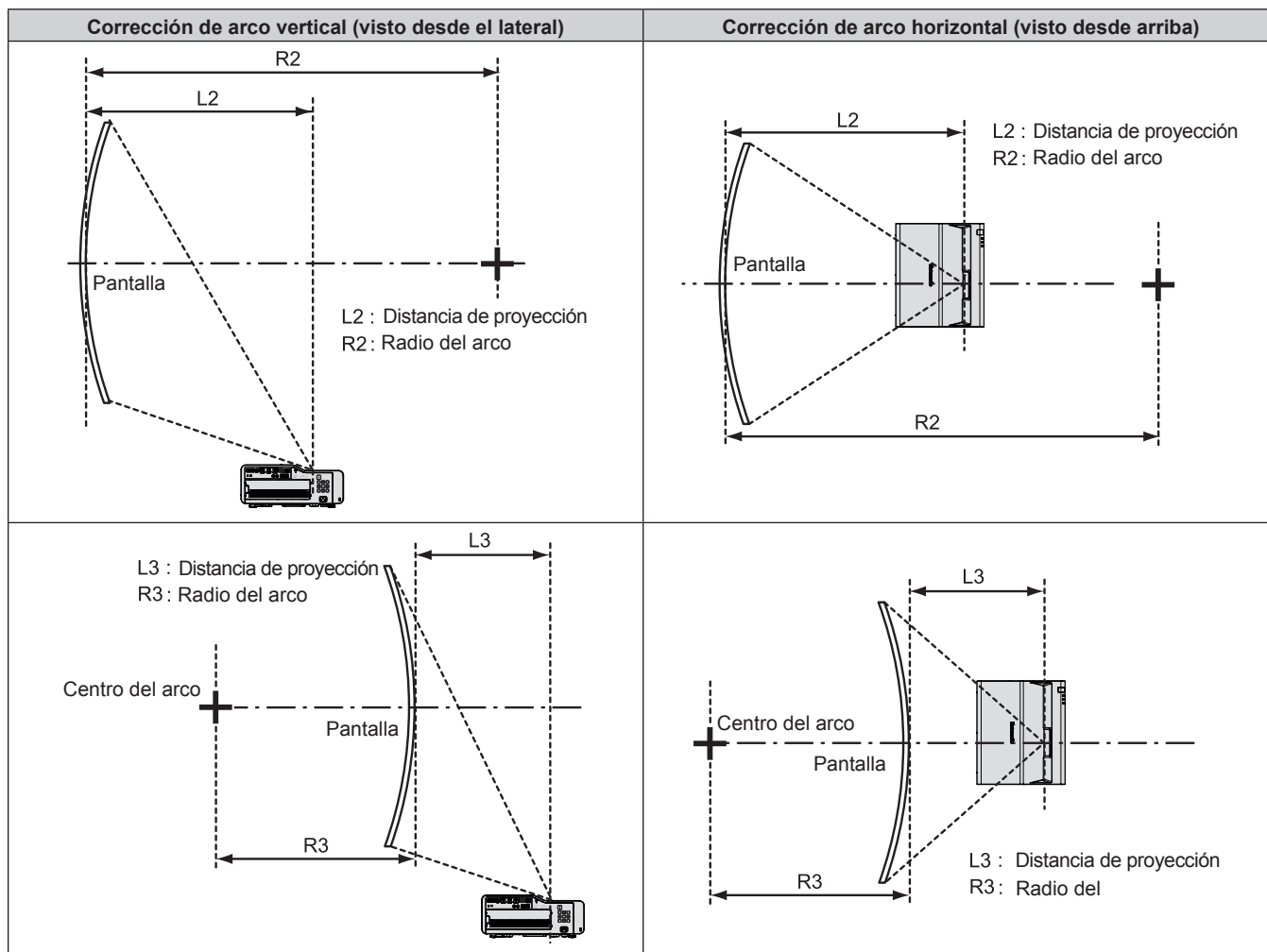

Solo se usa [KEYSTONE]		[KEYSTONE] y [CORRECCIÓN CURVA] utilizados juntos				Solo se usa [CORRECCIÓN CURVA]	
Corrección de la distorsión trapezoidal vertical α (°)	Corrección de la distorsión trapezoidal horizontal β (°)	Corrección de la distorsión trapezoidal vertical α (°)	Corrección de la distorsión trapezoidal horizontal β (°)	Valor mín. de R2/L2	Valor mín. de R3/L3	Valor mín. de R2/L2	Valor mín. de R3/L3
±3	±3	±3	±3	27,47	29,28	33,83	33,91

Nota

- Cuando se utilice [AJUSTE DE PANTALLA], el enfoque quizás no pueda ajustarse con toda la pantalla según aumente la corrección.
- La pantalla curvada debería tener la forma de una parte de arco circular de un círculo perfecto. Observe que incluso si se corrige la distorsión de imagen causada por la proyección en una superficie curva utilizando la [CORRECCIÓN CURVA], parte de la imagen no se mostrará en el aspecto de ratio de la imagen debido a un alargamiento y encogimiento desigual de la imagen desde el centro hasta el borde de la pantalla de proyección.

Distancia de proyección

Se puede producir un error de $\pm 5\%$ en la distancia de proyección tal como se describió. Además, se corrigió para hacerse más pequeño que el tamaño de imagen especificado cuando se utiliza [AJUSTE DE PANTALLA].

Nota

- Cuando se utiliza la función Extensor de zoom digital, la calidad de la imagen se deteriora porque se reduce su tamaño. Además, se reduce el rango de ajuste de [CORRECCIÓN ESQUINAS].
- Para obtener información detallada sobre la función Extensor de zoom digital, consulte "Uso de la función Extensor de zoom digital" (→ página 72) en el menú [POSICIÓN] → [AJUSTE DE PANTALLA].

■ Cuando la relación de aspecto de pantalla es 16:10

(Unidad: m)

Distancia focal	0,235:1			Función Extensor de zoom digital ^{*1}	
				0,235-0,288:1 (valor convertido)	
Diagonal de la pantalla (SD)	Distancia de proyección (L)	Distancia desde la superficie de la pantalla hasta la superficie posterior del proyector (L1)	Distancia desde el borde inferior de la pantalla hasta la superficie superior del proyector (H)	Distancia de proyección (L)	Distancia desde la superficie de la pantalla hasta la superficie posterior del proyector (L1)
1,65 (65")	—	—	—	0,42	0,016
1,78 (70")	—	—	—	0,44	0,044
1,91 (75")	—	—	—	0,47	0,072
2,03 (80")	0,41	0,010	0,13	0,50	0,10
2,16 (85")	0,43	0,033	0,15	0,53	0,13
2,29 (90")	0,46	0,055	0,16	0,56	0,16
2,41 (95")	0,48	0,078	0,17	0,59	0,19
2,54 (100")	0,50	0,10	0,18	0,61	0,21
2,79 (110")	0,55	0,15	0,20	—	—
3,05 (120")	0,59	0,19	0,23	—	—

*1 Cuando el [EXTENSOR DE ZOOM DIGITAL] está configurado al [80 %].

■ Cuando la relación de aspecto de pantalla es 16:9

(Unidad: m)

Distancia focal	0,234:1			Función Extensor de zoom digital ^{*1}	
				0,234-0,287:1 (valor convertido)	
Diagonal de la pantalla (SD)	Distancia de proyección (L)	Distancia desde la superficie de la pantalla hasta la superficie posterior del proyector (L1)	Distancia desde el borde inferior de la pantalla hasta la superficie superior del proyector (H)	Distancia de proyección (L)	Distancia desde la superficie de la pantalla hasta la superficie posterior del proyector (L1)
1,65 (65")	—	—	—	0,43	0,026
1,78 (70")	—	—	—	0,46	0,055
1,91 (75")	—	—	—	0,48	0,084
2,03 (80")	0,42	0,020	0,19	0,51	0,11
2,16 (85")	0,44	0,043	0,21	0,54	0,14
2,29 (90")	0,47	0,067	0,23	0,57	0,17
2,41 (95")	0,49	0,090	0,24	0,60	0,20
2,54 (100")	0,51	0,11	0,26	—	—
2,79 (110")	0,56	0,16	0,29	—	—
3,05 (120")	0,61	0,21	0,32	—	—

*1 Cuando el [EXTENSOR DE ZOOM DIGITAL] está configurado al [80 %].

■ Cuando la relación de aspecto de pantalla es 4:3

(Unidad: m)

Distancia focal	0,279:1			Función Extensor de zoom digital ^{*1}	
				0,279-0,342:1 (valor convertido)	
Diagonal de la pantalla (SD)	Distancia de proyección (L)	Distancia desde la superficie de la pantalla hasta la superficie posterior del proyector (L1)	Distancia desde el borde inferior de la pantalla hasta la superficie superior del proyector (H)	Distancia de proyección (L)	Distancia desde la superficie de la pantalla hasta la superficie posterior del proyector (L1)
1,52 (60")	—	—	—	0,43	0,032
1,65 (65")	—	—	—	0,46	0,064
1,78 (70")	0,41	0,007	0,13	0,50	0,096
1,91 (75")	0,43	0,032	0,14	0,53	0,13

Capítulo 2 Inicio - Configuración

Distancia focal	0,279:1			Función Extensor de zoom digital ^{*1}	
				0,279-0,342:1 (valor convertido)	
Diagonal de la pantalla (SD)	Distancia de proyección (L)	Distancia desde la superficie de la pantalla hasta la superficie posterior del proyector (L1)	Distancia desde el borde inferior de la pantalla hasta la superficie superior del proyector (H)	Distancia de proyección (L)	Distancia desde la superficie de la pantalla hasta la superficie posterior del proyector (L1)
2,03 (80")	0,46	0,058	0,16	0,56	0,16
2,16 (85")	0,48	0,083	0,17	0,59	0,19
2,29 (90")	0,51	0,11	0,19	0,62	0,22
2,41 (95")	0,54	0,13	0,20	—	—
2,54 (100")	0,56	0,16	0,21	—	—
2,79 (110")	0,61	0,21	0,24	—	—

*1 Cuando el [EXTENSOR DE ZOOM DIGITAL] está configurado al [80 %].

■ Cuando la relación de aspecto de pantalla es 21:9

(Unidad: m)

Distancia focal	0,233:1			Función Extensor de zoom digital ^{*1}	
				0,233-0,286:1 (valor convertido)	
Diagonal de la pantalla (SD)	Distancia de proyección (L)	Distancia desde la superficie de la pantalla hasta la superficie posterior del proyector (L1)	Distancia desde el borde inferior de la pantalla hasta la superficie superior del proyector (H)	Distancia de proyección (L)	Distancia desde la superficie de la pantalla hasta la superficie posterior del proyector (L1)
1,52 (60")	—	—	—	0,42	0,02
1,65 (65")	—	—	—	0,45	0,05
1,78 (70")	—	—	—	0,48	0,08
1,91 (75")	0,42	0,02	0,32	0,51	0,11
2,03 (80")	0,44	0,04	0,34	0,54	0,14
2,16 (85")	0,47	0,07	0,36	0,57	0,17
2,29 (90")	0,49	0,09	0,39	0,60	0,20
2,41 (95")	0,52	0,12	0,41	—	—
2,54 (100")	0,54	0,14	0,44	—	—
2,79 (110")	0,59	0,19	0,49	—	—

*1 Cuando el [EXTENSOR DE ZOOM DIGITAL] está configurado al [80 %].

Fórmulas de distancia de proyección

Para usar un tamaño de la imagen proyectada no incluido en este manual, compruebe el tamaño de la imagen proyectada SD (m) y use la fórmula correspondiente para calcular el valor.

La unidad de todas las fórmulas es m. (Los valores obtenidos por las siguientes fórmulas de cálculo tienen un pequeño error.) Al calcular el valor mediante la designación del tamaño de la imagen (valor en pulgadas), multiplique el valor en pulgadas por 0,0254 y sustitúyalo por SD en la fórmula.

Relación de aspecto	16:10	16:9	4:3	21:9
Altura de la pantalla (SH)	= 0,530 × SD	= 0,490 × SD	= 0,6 × SD	= 0,389 × SD
Ancho de la pantalla (SW)	= 0,848 × SD	= 0,872 × SD	= 0,8 × SD	= 0,921 × SD
Distancia de proyección (L) ^{*1}	= 0,1782 × SD / X + 0,0485	= 0,1831 × SD / X + 0,0485	= 0,2017 × SD / X + 0,0485	= 0,1936 × SD / X + 0,0485
Distancia desde la superficie de la pantalla hasta la superficie posterior del proyector (L1)	= 0,0100 + (L - 0,4105)			
Distancia desde el borde inferior de la pantalla hasta la superficie superior del proyector (H)	= 0,0933 × SD - 0,0562	= 0,1231 × SD - 0,0562	= 0,1056 × SD - 0,0562	= 0,1949 × SD - 0,0562

*1 La X en las fórmulas representa el valor de configuración de [EXTENSOR DE ZOOM DIGITAL] (100%=1,00, 99%=0,99, ...).

Conexiones

Antes de realizar las conexiones

- Antes de realizar las conexiones, lea cuidadosamente las instrucciones de operación del dispositivo externo que va a conectar.
- Apague los dispositivos antes de conectar los cables.
- Tome nota de las siguientes indicaciones antes de conectar los cables. De lo contrario, pueden producirse problemas de funcionamiento.
 - Cuando conecte un cable al proyector o a un dispositivo externo conectado al proyector, toque cualquier objeto metálico cercano para eliminar la electricidad estática presente en su cuerpo antes de realizar un trabajo.
 - No utilizar cables innecesariamente largos para conectar al proyector o a un dispositivo conectado al proyector. La probabilidad de generación de ruido aumenta en proporción a la longitud del cable. Un cable en mal estado funciona como una antena, por lo que el ruido es más probable.
 - Al conectar los cables, conecte primero el GND (Tierra) y, después, inserte el terminal de conexión del dispositivo conectado mediante una conexión directa.
- Si algún dispositivo carece de cable de conexión suministrado, o si no dispone de un cable opcional para la conexión del dispositivo, prepare un cable de conexión de sistema apropiado para el dispositivo.
- Para la conexión al conectar hasta 4 proyectores a través de la terminal <HDMI OUT> y al combinar sus imágenes proyectadas para formar una única imagen unificada, consulte "Ejemplo de conexión al utilizar la proyección multimagen con el ajuste automático" (➔ página 40).
- Las señales de vídeo de los dispositivos de vídeo con excesivas fluctuaciones pueden hacer que las imágenes proyectadas en la pantalla oscilen o se muevan de forma aleatoria. En tal caso, deberá conectar un corrector de base de tiempos (TBC).
- Algunos modelos de ordenador o tarjetas gráficas no son compatibles con el proyector.
- Al instalar el proyector alejado del equipo de vídeo, use un dispositivo alargador, etc. El proyector podría no reproducir la imagen correctamente si se conecta directamente con un cable largo.
- Para obtener más información acerca de las señales de vídeo compatibles con el proyector, consulte "Lista de señales compatibles" (➔ página 181).

Ejemplo de conexión: Equipo AV

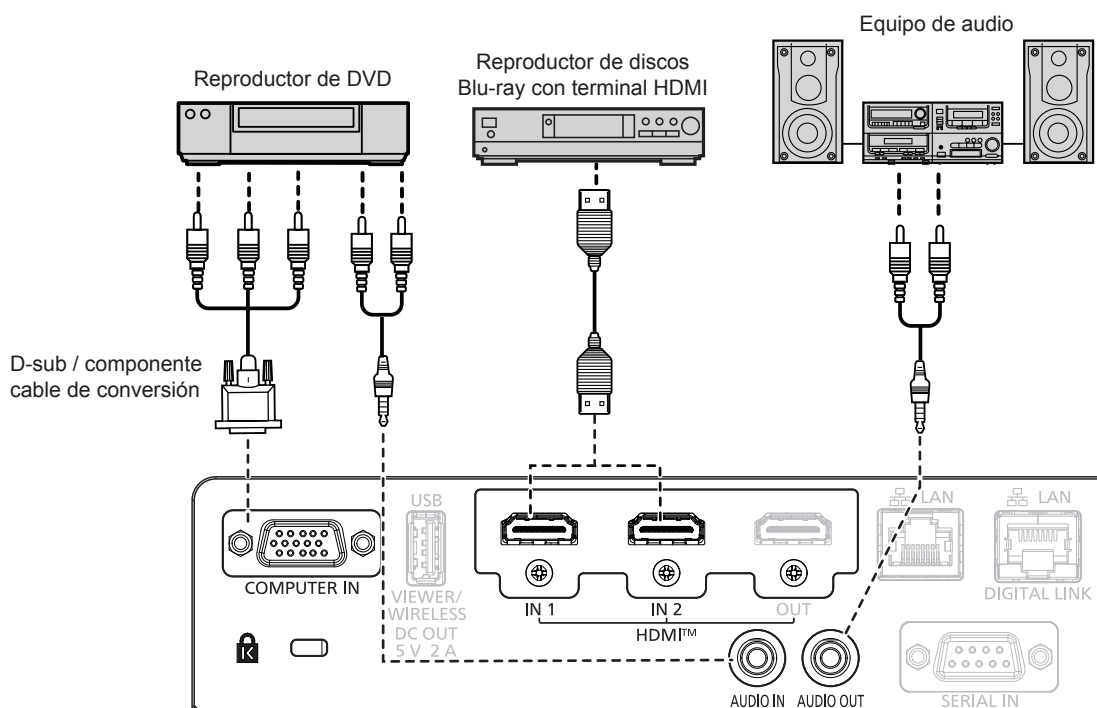

Nota

- Para un cable HDMI, utilice un cable HDMI de alta velocidad que cumpla con los estándares HDMI. Además, cuando se va a introducir una señal de vídeo 4K, utilice cable HDMI que sea compatible con señal de vídeo 4K. Se pueden interrumpir las imágenes o quizás no se proyecte cuando se introduce una señal de vídeo que excede la velocidad de transmisión compatible del cable HDMI.
- Los terminales <HDMI IN 1>/<HDMI IN 2> pueden conectarse a un dispositivo externo con el terminal DVI-D usando un cable de conversión HDMI/DVI. Sin embargo, es posible que no funcione correctamente con algunos dispositivos externos, y la imagen podría no proyectarse.
- Para emitir el audio, establezca el menú [SETUP PROYECTOR] → [AJUSTE SONIDO] → [SELECC. ENTRADA SONIDO].
- Si el terminal <AUDIO OUT> se conecta con el cable, el sonido no se emitirá desde el altavoz incorporado.

Ejemplo de conexión: Ordenadores

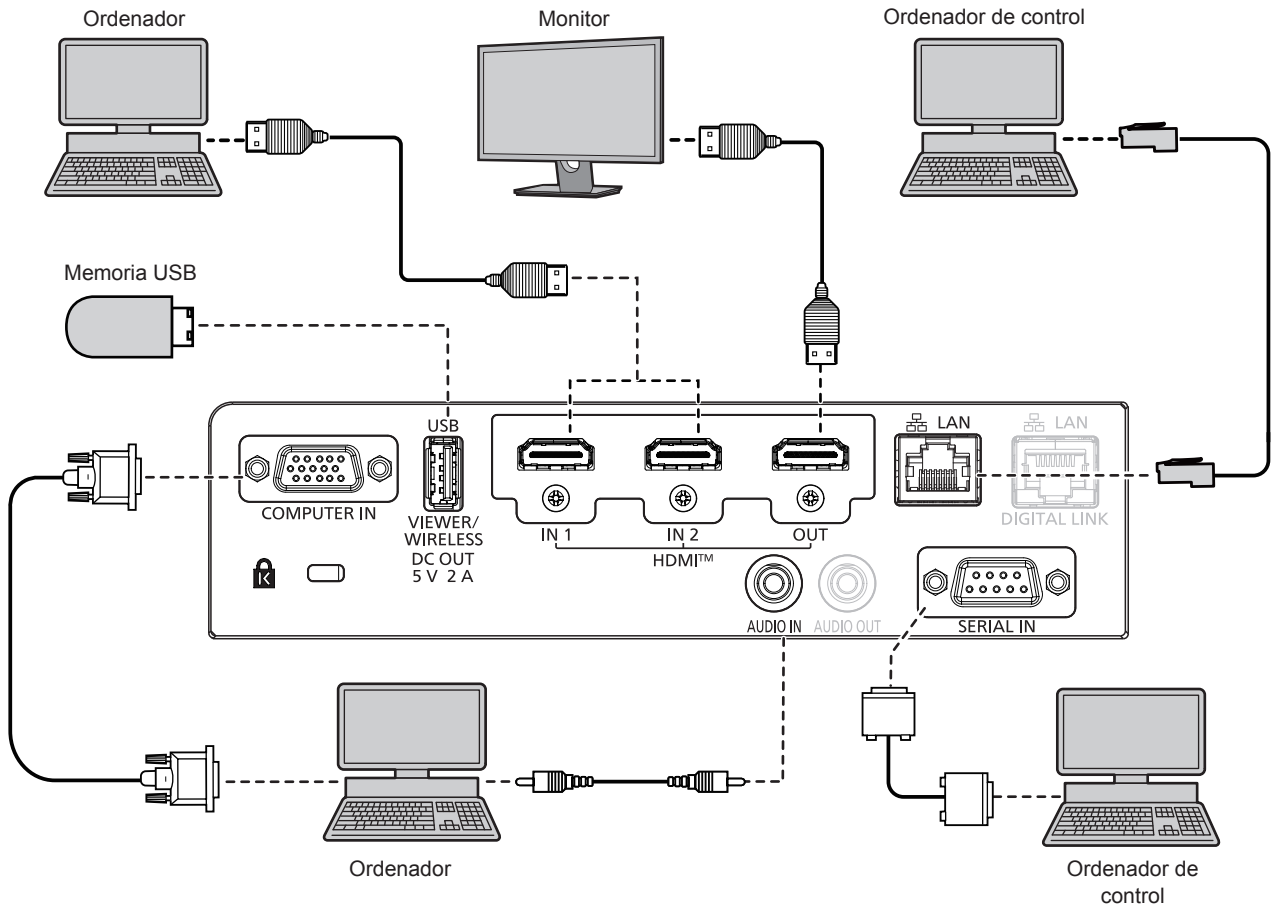

Atención

- Al conectar el proyector a un ordenador o a un dispositivo externo, use el cable de alimentación suministrado con cada dispositivo y cables apantallados disponibles comercialmente.

Nota

- En el caso de un cable HDMI, utilice un cable HDMI High Speed que cumpla los estándares HDMI. Además, cuando se va a introducir una señal de vídeo 4K, utilice cable HDMI que sea compatible con señal de vídeo 4K. Se pueden interrumpir las imágenes o quizás no se proyecte cuando se introduce una señal de vídeo que excede la velocidad de transmisión compatible del cable HDMI.
- Los terminales <HDMI IN 1>/<HDMI IN 2> pueden conectarse a un dispositivo externo con el terminal DVI-D usando un cable de conversión HDMI/DVI. Sin embargo, es posible que no funcione correctamente con algunos dispositivos externos, y la imagen podría no proyectarse.
- Si controla el proyector usando un ordenador con la función de reanudación (memoria reciente), podría tener que reiniciar la función de reanudación para controlar el proyector.
- Para la salida de señales desde la terminal <HDMI OUT>, configure el menú [SETUP PROYECTOR] → [HDMI OUT] en [SÍ].

Ejemplo de conexión: Utilización de DIGITAL LINK

Cables transmisores de par trenzados basados en el estándar de comunicación HDBase™ como el dispositivo compatible de salida opcional DIGITAL LINK (Nº de modelo: ET-YFB100G, ET-YFB200G) utiliza el cable de par trenzado para transmitir imágenes de entrada, audio, Ethernet y señal de control en serie y el proyector puede introducir dicha señal digital al terminal <DIGITAL LINK/LAN>.

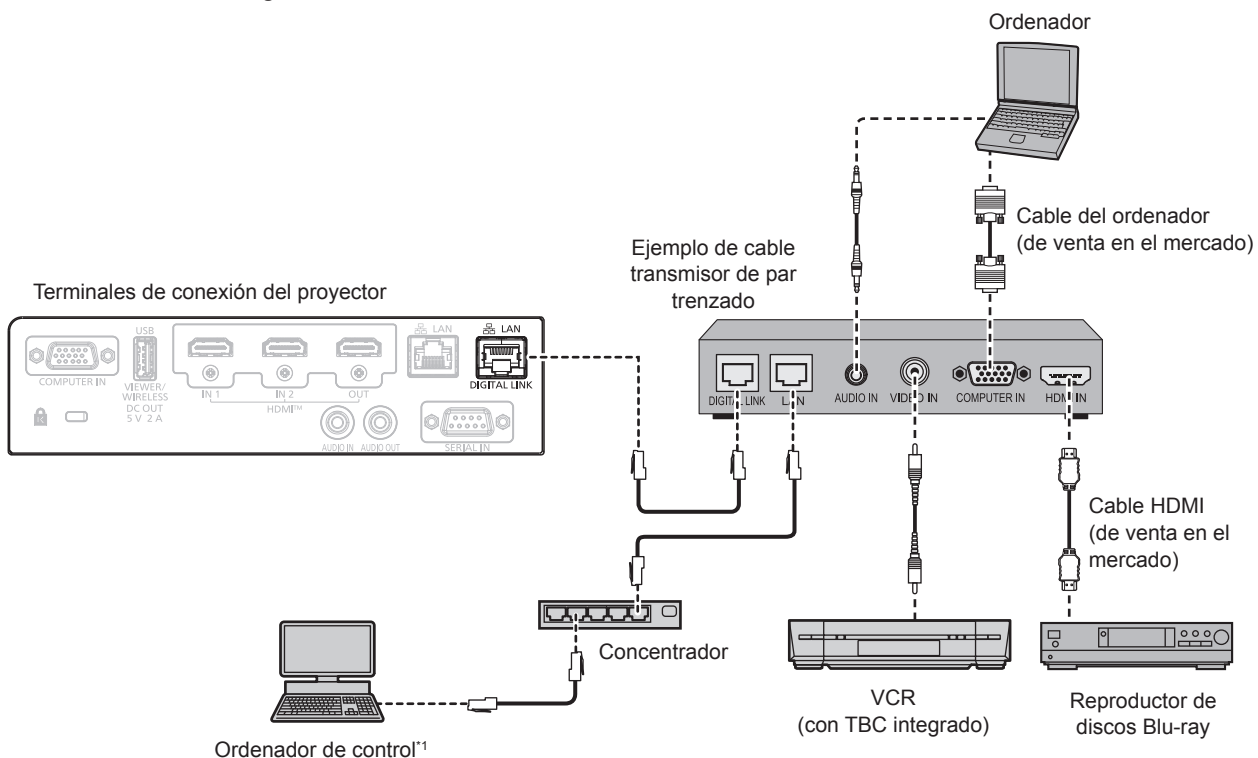

*1 El objetivo del control es el proyector o el cable transmisor de par trenzado. El control automático no es posible según el cable transmisor de par trenzado. Compruebe las instrucciones de operación del dispositivo que se va a conectar.

Atención

- Al conectar un VCR, asegúrese de utilizar uno de los componentes siguientes.
 - Un VCR con un corrector de base de tiempos (TBC) integrado
 - Un corrector de base de tiempos (TBC) entre el proyector y el VCR
- Si se conectan señales de sincronización cromática no estándar, la imagen puede distorsionarse. En este caso, conecte el corrector de base de tiempos (TBC) entre el proyector y los dispositivos externos.
- Deje la instalación del cableado del cable transmisor de par trenzado y la del proyector en manos de un técnico cualificado o de su distribuidor. Es posible que se produzcan interrupciones en la imagen si el cable no puede funcionar con sus características de transmisión si las características de transmisión del cable no se pueden obtener debido a una instalación incorrecta.
- Con respecto al cable LAN que une un cable transmisor de par trenzado y el proyector, utilice un cable que cumpla los siguientes criterios:
 - Compatible con CAT5e o superior
 - Apantallado (conectores incluidos)
 - Conexión directa
 - Un único hilo
 - El diámetro del núcleo del cable es igual o superior a AWG24 (AWG24, AWG23, etc.)
- Al colocar los cables entre un cable transmisor de par trenzado y el proyector, compruebe que las características de cada cable son compatibles con CAT5e o superior con herramientas como un tester de cables o un verificador de cables. Si utiliza un conector de relé en medio, realice la comprobación incluyendo este conector.
- No utilice un concentrador entre un cable transmisor de par trenzado y el proyector.
- Al conectar el proyector con un cable transmisor de par trenzado (receptor) de otro fabricante, no utilice otro cable transmisor de par trenzado entre el cable transmisor de par trenzado de otro fabricante y el proyector. De lo contrario, pueden producirse distorsiones en la imagen y el sonido.
- Para transmitir las señales de control serie y Ethernet con el terminal <DIGITAL LINK/LAN>, configure el menú [RED] → [TIPO ETHERNET] como [DIGITAL LINK] o [LAN & DIGITAL LINK].
- Para transmitir la señal Ethernet con el terminal <LAN>, configure el menú [RED] → [TIPO ETHERNET] como [LAN] o [LAN & DIGITAL LINK].
- Los terminales <DIGITAL LINK/LAN> y <LAN> se conectan dentro del proyector cuando el menú [RED] → [TIPO ETHERNET] se configura como [LAN & DIGITAL LINK]. No conecte los terminales <DIGITAL LINK/LAN> y <LAN> directamente mediante un cable LAN. Construya el sistema para que no se conecte a la misma red mediante periféricos como un concentrador o un cable transmisor de par trenzado.
- No tire de los cables con fuerza. No los doble ni los retuerza innecesariamente.
- Para reducir los efectos del ruido todo lo posible, procure que los cables que unen el cable transmisor de par trenzado y el proyector tengan las mínimas vueltas posibles.
- Mantenga los cables que unen el cable transmisor de par trenzado y el proyector alejados de otros cables, sobre todo de los cables de alimentación.
- Al instalar varios cables, colóquelos uno al lado del otro con una mínima distancia de separación, pero sin atarlos.

- Después de colocar el cable, confirma el valor de la [CALIDAD DE LA SEÑAL] en el menú [RED] → [DIGITAL LINK] → [ESTADO DIGITAL LINK] se muestra en color verde, que indica una calidad normal. (➔ página 117)

Nota

- Para un cable HDMI, utilice un cable HDMI de alta velocidad que cumpla con los estándares HDMI. Si se utiliza un cable que no cumpla con los estándares HDMI, las imágenes pueden interrumpirse o podrían no visualizarse.
- La Caja de interfaz digital opcional (Núm. de modelo: ET-YFB100G) y el Conmutador de DIGITAL LINK opcional (Núm. de modelo: ET-YFB200G) no admiten la entrada ni salida de la señal de vídeo 4K.
- La distancia de transmisión máxima entre el cable transmisor de par trenzado y el proyector es 100 m (328'1") para la señal con resolución máxima de 1 920 x 1 200 puntos. Para señales con resolución superior a 1 920 x 1 200 puntos, la distancia de transmisión máxima será 50 m (164'1"). Es posible transmitir hasta 150 m (492'2") si el cable transmisor de par trenzado admite el método de comunicación de largo alcance. Sin embargo, la señal que el proyector puede recibir es solo de hasta 1080/60p (1 920 x 1 080 puntos, la frecuencia del reloj de puntos 148,5 MHz) para el método de comunicación de largo alcance. Si estas distancia son mayores, pueden producirse distorsiones en la imagen y problemas con la comunicación LAN. Tenga en cuenta que Panasonic Connect Co., Ltd. no admite el uso del proyector fuera de la distancia de transmisión máxima. Al conectarse a la comunicación de largo alcance, puede haber una limitación a la distancia o señal de vídeo que se puede transmitir, según la especificación del cable transmisor de par trenzado.
- Para obtener información acerca del cable transmisor de par trenzado de otros fabricantes que se puede utilizar con el proyector compatible con DIGITAL LINK, visite el sitio web (<https://panasonic.net/cns/projector/>). Tenga en cuenta que la operación de verificación de los dispositivos de otros fabricantes se ha hecho según los elementos especificados por Panasonic Connect Co., Ltd. y no todas las operaciones se han verificado. En caso de problemas de funcionamiento o rendimiento provocados por dispositivos de otros fabricantes, póngase en contacto directamente con ellos.

Ejemplo de conexión al utilizar la proyección multimagen con el ajuste automático

Al conectar hasta 4 proyectores a través de la terminal <HDMI OUT> y al combinar sus imágenes proyectadas horizontalmente para formar una única imagen unificada, se puede utilizar la función de ajuste automático si se cumplen las siguientes condiciones. La función de ajuste automático permite configurar automáticamente los valores de [DATOS DE POSICIÓN] ([ASPECTO], [CAMBIO] Y [ZOOM]) de los proyectores que están combinados para formar una única imagen unificada.

- Organice las imágenes proyectadas desde los proyectores en forma horizontal.
- Configure la entrada del primer proyector en HDMI1, HDMI2 o DIGITAL LINK.
- Configure la entrada de los proyectores conectados subsiguientes en la entrada (HDMI1 o HDMI2) conectados a las terminales <HDMI OUT> de los proyectores precedentes.
- Configure el menú [POSICIÓN] → [PROYECCIÓN MULTIMAGEN] → [AJUSTAR MODO] en [AUTO] para todos los proyectores conectados.
- Configure el menú [POSICIÓN] → [PROYECCIÓN MULTIMAGEN] → [HDMI OUT] en [SÍ] para todos los proyectores conectados.
- Configure el número de proyectores conectados en el menú [POSICIÓN] → [PROYECCIÓN MULTIMAGEN] → [NÚMERO DE PROYECTORES].
- Configure la posición de la imagen proyectada de cada proyector conectado (configurando la imagen más a la izquierda en [1]) en el menú [POSICIÓN] → [PROYECCIÓN MULTIMAGEN] → [ORDENACIÓN].

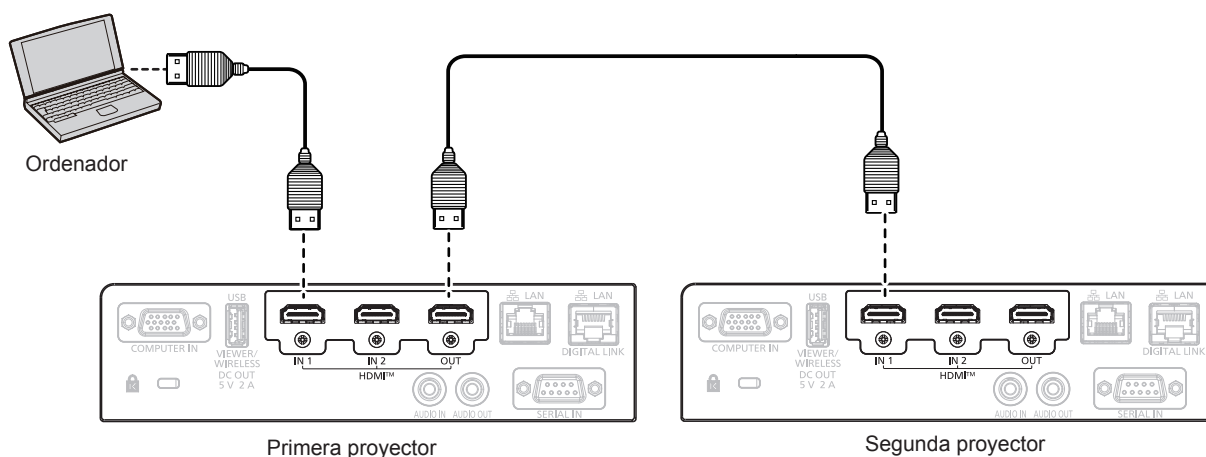

Atención

- Al utilizar varios proyectores lado a lado, deje espacio suficiente entre los proyectores. Para conocer los detalles del espacio requerido entre proyectores, consulte "Precauciones para la instalación de los proyectores" (➔ página 17).

Nota

- La entrada DIGITAL LINK también es compatible con el primer proyector conectado a la fuente de entrada. En el caso de la entrada DIGITAL LINK, se ingresa una señal en la terminal <DIGITAL LINK/LAN> del primer proyector y con conexión a través de la terminal <HDMI OUT> a la terminal <HDMI IN 1> / <HDMI IN 2> del segundo proyector. Para conocer la información detallada sobre la entrada de la terminal <DIGITAL LINK/LAN>, consulte "Ejemplo de conexión: Utilización de DIGITAL LINK" (► página 39).
- Es posible que el orden de conexión no sea idéntico al orden dispuesto de las pantallas de proyección.
- Cuando el menú [POSICIÓN] → [PROYECCIÓN MULTIMAGEN] → [AJUSTAR MODO] está configurado en [MANUAL], no existe restricción para el número de proyectores y la disposición de las imágenes proyectadas.

Capítulo 3 Operaciones básicas

Este capítulo describe las operaciones básicas con las que empezar.

Encender/apagar el proyector

Conexión del cable de alimentación

Asegúrese de que el cable de alimentación suministrado esté completamente insertado en el cuerpo del proyector para evitar que pueda desconectarse fácilmente.

Utilice el cable de alimentación que coincida con la tensión de suministro de energía y la forma de la toma de corriente.

Para obtener más información sobre la manipulación del cable de alimentación, consulte "Aviso importante de seguridad". (➔ página 4)

Para conocer la forma de la toma de corriente, consulte "Toma de corriente compatible" (➔ página 31).

Nota

- Los cables de alimentación suministrados varían según el país o la región donde usted compró el producto.

Conexión del cable de alimentación



- 1) Comprueba las formas del terminal <AC IN> en la parte posterior del proyector y el conector del cable de alimentación, a continuación, introduce el conector completamente en la dirección correcta.

Extracción del cable de alimentación

- 1) Confirme que el proyector está en modo de espera y desconecte el cable de alimentación de la toma de corriente.
- 2) Retire el conector del cable de alimentación del terminal <AC IN>.

Indicador de alimentación

Muestra el estado de la alimentación. Antes de usar el proyector, compruebe el estado <ON(G)/STANDBY(R)> del indicador de alimentación.

Indicador de alimentación <ON(G)/STANDBY(R)>

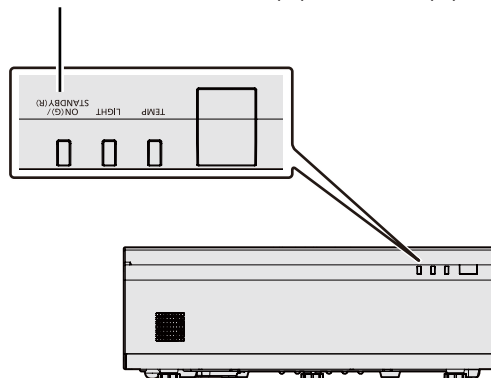

Capítulo 3 Operaciones básicas - Encender/apagar el proyector

Estado del indicador		Estado del proyector
Apagado		El cable de alimentación no está conectado al enchufe.
Rojo	Encendido	<p>La alimentación está apagada (modo en espera). La proyección se iniciará al pulsar el botón de encendido <ϕ/ >.</p> <ul style="list-style-type: none"> La configuración del proyector es la siguiente. <ul style="list-style-type: none"> El menú [SETUP PROYECTOR] → [AJUSTES 'ECO'] → [MODO STANDBY] se configura como [ECO] Cuando el indicador de fuente luminosa <LIGHT> o el indicador de temperatura <TEMP> está parpadeando, la proyección no empezará incluso si se pulsa el botón de encendido <ϕ/ >. (➔ página 159)
	Parpadeando ^{*1}	<p>La alimentación está apagada (modo en espera). La proyección se iniciará al pulsar el botón de encendido <ϕ/ >.</p> <ul style="list-style-type: none"> El consumo de energía en espera es alto. El proyector está configurado como sigue. <ul style="list-style-type: none"> El menú [SETUP PROYECTOR] → [AJUSTES 'ECO'] → [MODO STANDBY] está configurado como [NORMAL] y cualquiera o ambos de los siguientes ajustes se cumplen. <ul style="list-style-type: none"> El menú [SETUP PROYECTOR] → [AJUSTES 'ECO'] → [ENCENDIDO RÁPIDO] se configura como [SÍ] El menú [SETUP PROYECTOR] → [AJUSTE SONIDO] → [EN MODO STANDBY] se configura como [SÍ] El indicador cambiará a una luz roja cuando haya transcurrido el tiempo especificado una vez que el proyector acceda al modo en espera si el proyector está configurado de la siguiente forma. El tiempo especificado se configura en el menú [SETUP PROYECTOR] → [AJUSTES 'ECO'] → [ENCENDIDO RÁPIDO] → [PERIODO VÁLIDO]. <ul style="list-style-type: none"> El menú [SETUP PROYECTOR] → [AJUSTES 'ECO'] → [ENCENDIDO RÁPIDO] se configura como [SÍ] El menú [SETUP PROYECTOR] → [AJUSTE SONIDO] → [EN MODO STANDBY] se configura como [NO] Cuando el indicador de fuente luminosa <LIGHT> o el indicador de temperatura <TEMP> está parpadeando, la proyección no empezará incluso si se pulsa el botón de encendido <ϕ/ >. (➔ página 159)
	Parpadeando ^{*2}	<p>La alimentación está apagada (en modo de espera). La proyección empezará al pulsar el botón de encendido <ϕ/ >.</p> <ul style="list-style-type: none"> El consumo de energía en espera es alto. El proyector se establece en los siguientes ajustes. <ul style="list-style-type: none"> El menú [SETUP PROYECTOR] → [AJUSTES 'ECO'] → [MODO STANDBY] se configura como [NORMAL] El menú [SETUP PROYECTOR] → [AJUSTES 'ECO'] → [ENCENDIDO RÁPIDO] se configura como [NO] El menú [SETUP PROYECTOR] → [AJUSTE SONIDO] → [EN MODO STANDBY] se configura como [NO] Cuando el indicador de fuente luminosa <LIGHT> o el indicador de temperatura <TEMP> está parpadeando, la proyección no empezará incluso si se pulsa el botón de encendido <ϕ/ >. (➔ página 159)
Verde	Encendido	Proyectando
	Parpadeando ^{*3}	<p>La fuente luminosa se apaga debido al ajuste [POWER MANAGEMENT]. El proyector se ilumina y empieza a proyectar cuando entra una señal o se lleva a cabo una operación de botón.</p> <ul style="list-style-type: none"> La configuración del proyector es la siguiente. <ul style="list-style-type: none"> El menú [SETUP PROYECTOR] → [AJUSTES 'ECO'] → [MODO BAJO CONSUMO] se ajusta a [LISTO].
	Parpadeando ^{*4}	<p>La fuente luminosa se apaga porque la función del obturador está en uso (obturador: cerrado). El proyector se ilumina y empieza a proyectar cuando pulsa el botón <SHUTTER> en el control remoto o el panel control.</p>
Naranja	Encendido	<p>El proyector se está preparando para apagarse. El proyector se apagará al cabo de un rato. (Cambios en el modo de espera.)</p>

*1 El indicador parpadea en el ciclo: 0,5 segundos (luz) → 0,5 segundos (apagado)

*2 El indicador parpadea en el ciclo: 2,75 segundos (luz) → 0,25 segundos (apagado)

*3 El indicador parpadea en el ciclo: 2,0 segundos (luz) → 2,0 segundos (apagado)

*4 El indicador parpadea en el ciclo: 0,75 segundos (luz) → 0,75 segundos (apagado)

Nota

- Cuando el indicador de alimentación <ON(G)/STANDBY(R)> se enciende en naranja, el ventilador está en marcha para refrigerar el proyector.
- Durante aproximadamente cinco segundos después de que el proyector se apague, el indicador no se iluminará aunque se encienda la alimentación. Vuelva a encender la alimentación una vez que el indicador de alimentación <ON(G)/STANDBY(R)> se ilumine/parpadee en rojo.
- El proyector consume energía incluso en el modo en espera (indicador de alimentación <ON(G)/STANDBY(R)> se ilumina/parpadea en rojo). Consulte la información sobre consumo energético en "Consumo de energía en modo en espera" (➔ página 178).
- El indicador de alimentación <ON(G)/STANDBY(R)> parpadeará si el proyector recibe una señal del mando a distancia.

Encendido del proyector

Antes de encender el proyector, asegúrese de que todos los demás dispositivos estén conectados correctamente (➔ página 37).

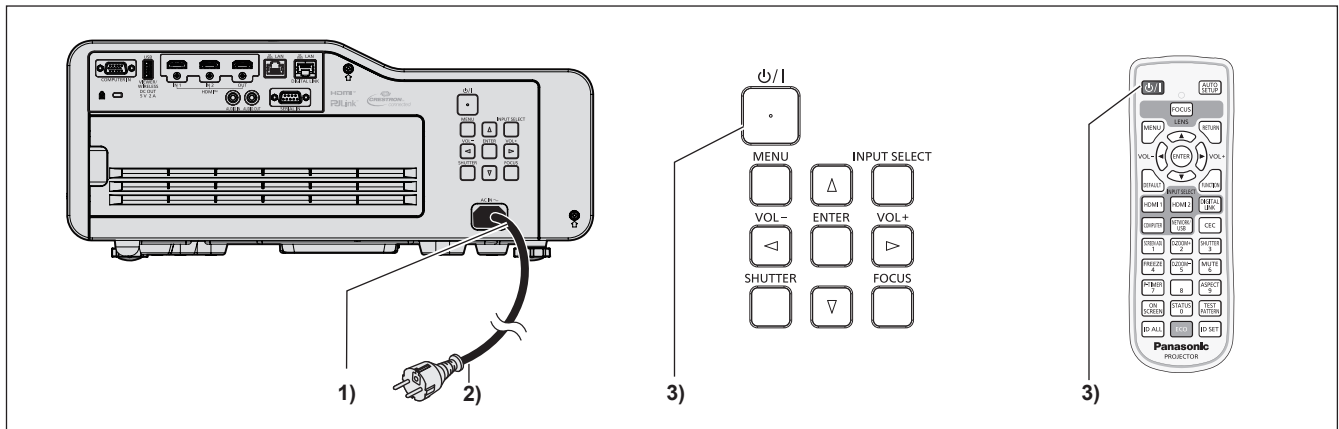

- 1) **Conecte el cable de alimentación al proyector.**
- 2) **Conecte el enchufe a una toma de corriente.**
 - El indicador de alimentación <ON(G)/STANDBY(R)> se encenderá/parpadeará, y el proyector entrará en modo de espera.
- 3) **Pulse el botón de encendido <⏻/|>.**
 - El indicador de alimentación <ON(G)/STANDBY(R)> se ilumina en verde y la imagen se proyecta con rapidez en la pantalla.

Nota

- Cuando el menú [SETUP PROYECTOR] → [AJUSTES 'ECO'] → [MODO STANDBY] se configura como [ECO], la proyección tarda más en iniciarse una vez encendida la alimentación, comparado con cuando se configura como [NORMAL].
- Cuando el menú [SETUP PROYECTOR] → [AJUSTES 'ECO'] → [ENCENDIDO RÁPIDO] se configura como [SÍ], y se enciende la alimentación antes de que transcurra el tiempo especificado después de que el proyector acceda al modo en espera, se proyectará una imagen durante aproximadamente un segundo después de encenderse la alimentación.
El tiempo especificado se configura en el menú [SETUP PROYECTOR] → [AJUSTES 'ECO'] → [ENCENDIDO RÁPIDO] → [PERIODO VÁLIDO].

Cuando se muestra la pantalla de configuración inicial

Cuando el proyector se enciende por primera vez después de la compra, aparece la pantalla de ajuste de enfoque después de iniciarse la proyección y, a continuación, aparece la pantalla [CONFIGURACIÓN INICIAL] y la pantalla [CUENTA DEL ADMINISTRADOR]. Cuando se ejecuta el menú [SETUP PROYECTOR] → [INICIALIZA TODO], se muestra la pantalla de ajuste de enfoque después de iniciarse la proyección y, a continuación, aparece la pantalla [CONFIGURACIÓN INICIAL]. Cuando se ejecuta el menú [RED] → [INICIALIZAR], se muestra la pantalla [CUENTA DEL ADMINISTRADOR] cuando se inicie la proyección la próxima vez. Realice los ajustes en función de las circunstancias.

En otros casos, podrá modificar los ajustes mediante operaciones del menú.

Cuando se muestre la pantalla [CONFIGURACIÓN INICIAL], puede volver a la pantalla previa pulsando el botón <MENU> o botón <RETURN>.

Ajuste del enfoque

Ajuste el enfoque para visualizar la pantalla de menú claramente.

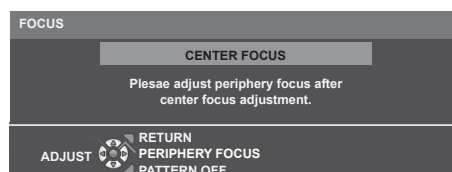

- 1) **Pulse ▲▼◀▶ para ajustar el enfoque en el centro de la imagen proyectada.**
 - Si presiona el botón <FUNCION>, se puede ocultar o mostrar el patrón de prueba de enfoque.
- 2) **Pulse el botón <ENTER>.**

- 3) Pulse ▲▼◀▶ para ajustar el enfoque en la periferia de la pantalla.
- 4) De ser necesario, pulse el botón <ENTER> y repita el Paso 1) para ajustar nuevamente el enfoque en el centro de la imagen proyectada.
 - Compruebe el enfoque en el centro y la periferia de la imagen y realice ajustes precisos.
 - El tamaño de la imagen proyectada podría cambiar si se ajusta el enfoque en la periferia de la imagen. Compruebe también el tamaño de la imagen proyectada al ajustar el enfoque en el centro y la periferia de la imagen.
- 5) Pulse el botón <MENU>, el botón <RETURN> o el botón <FOCUS> para ir a la configuración inicial.

Ajuste inicial (idioma de visualización)

Seleccione el idioma que aparecerá en pantalla.

Una vez finalizada la configuración inicial, puede cambiar el idioma de la visualización desde el menú [IDIOMA].

- 1) Pulse ▲▼◀▶ para seleccionar el idioma de visualización.



- 2) Pulse el botón <ENTER> para pasar a la siguiente configuración inicial.

Configuración inicial (configuración del proyector)

Si es necesario, cambie el ajuste de cada elemento.



- 1) Pulse ▲▼ para seleccionar un elemento.

Elemento	Descripción
[MÉTODO DE PROYECCIÓN]	Ajuste [MÉTODO DE PROYECCIÓN] según el modo de instalación.
[RELACIÓN DE ASPECTO]	Establezca la relación de aspecto de la imagen.
[POSICIÓN PANTALLA]	Ajuste la posición de proyección de la imagen.
[MODO STANDBY]	Ajuste el modo de funcionamiento durante el modo en espera.

- 2) Pulse ◀▶ para cambiar el ajuste.
 - Cuando se completen todos los ajustes, siga con el Paso 3).
- 3) Pulse el botón <ENTER>.
 - Confirme el valor de ajuste y complete el ajuste inicial.

Ajuste [MÉTODO DE PROYECCIÓN]

Si la pantalla se visualiza al revés o invertida, cambie los ajustes, consulte el "Modo de instalación" (➔ página 31). Después de la inicialización, puede cambiar los ajustes desde el menú [SETUP PROYECTOR] → [MÉTODO DE PROYECCIÓN].

- 1) Pulse ▲▼ para seleccionar el [MÉTODO DE PROYECCIÓN].
- 2) Pulse ◀▶ para cambiar los ajustes.
 - Cuando se establece a [AUTO], el sensor de ángulo integrado detecta la orientación del proyector y cambia automáticamente a [FRONTAL/MESA] o [FRONTAL/TECHO]. Normalmente se establece a [AUTO].
 - Para proyectar desde la parte trasera de la pantalla, seleccione [RETRO/MESA] o [RETRO/TECHO] (utilizando una pantalla translúcida).

Ajuste [RELACIÓN DE ASPECTO] y [POSICIÓN PANTALLA]

Ajuste la relación de aspecto de la imagen y la posición de pantalla según la pantalla que se está utilizando. Cuando el ajuste inicial se complete, puede cambiar el ajuste desde el menú [OPCION DISPLAY] → [AJUSTE PANTALLA] → [RELACIÓN DE ASPECTO]/[POSICIÓN PANTALLA].

- 1) Pulse ▲▼ para seleccionar la [RELACIÓN DE ASPECTO].
- 2) Pulse ◀▶ para seleccionar la relación de aspecto.
- 3) Pulse ▲▼ para seleccionar la [POSICIÓN PANTALLA].
 - Si la [RELACIÓN DE ASPECTO] se establece a [16:10], la [POSICIÓN PANTALLA] no se puede cambiar.
 - Cuando la [RELACIÓN DE ASPECTO] se establece a [16:9] o [4:3], siga al Paso 4).
- 4) Pulse ◀▶ para seleccionar la posición de imagen.
 - Seleccione desde [CENTRO]/[ALTO]/[BAJO] o [CENTRO]/[IZQUIERDO]/[DERECHO].

Ajuste [MODO STANDBY]

Ajuste el modo de funcionamiento en el modo en espera. Cuando la configuración inicial se complete, puede cambiar el ajuste desde el menú [SETUP PROYECTOR] → [AJUSTES 'ECO'] → [MODO STANDBY].

- 1) Pulse ▲▼ para seleccionar [MODO STANDBY].
- 2) Pulse ◀▶ para seleccionar el modo de funcionamiento.
 - El ajuste predeterminado de fábrica es [NORMAL], que habilita la función de red incluso en el modo en espera.
 - Para bajar el nivel del consumo de energía en modo de espera, establezca a [ECO].

Cuando se muestra la pantalla de configuración de la cuenta del administrador

Cuando el proyector se enciende por primera vez después de la compra, aparece la pantalla de ajuste de enfoque después de iniciarse la proyección y, a continuación, aparece la pantalla [CONFIGURACIÓN INICIAL] y la pantalla [CUENTA DEL ADMINISTRADOR]. Cuando se ejecuta el menú [SETUP PROYECTOR] → [INICIALIZA TODO], se muestra la pantalla de ajuste de enfoque después de iniciarse la proyección y, a continuación, aparece la pantalla [CONFIGURACIÓN INICIAL]. Cuando se ejecuta el menú [RED] → [INICIALIZAR], se muestra la pantalla [CUENTA DEL ADMINISTRADOR] cuando se inicie la proyección la próxima vez. Para utilizar la función de red de este proyector, establezca el nombre de usuario y la contraseña de la cuenta del administrador. También puede establecerlo más tarde desde el menú [RED] → [CUENTA DEL ADMINISTRADOR].

CUENTA DEL ADMINISTRADOR

POLÍTICA DE CONTRASEÑAS

NOMBRE

CONTRASEÑA

CONFIRME LA CONTRASEÑA

GUARDAR

Establezca nombre de usuario y contraseña.
Si no lo hace, no podrá usar la función
Control Web ni el control de comunicación
por LAN (incluido el software de la
aplicación de Panasonic).

SELECCIÓN VOLVER
ENTRAR

[POLÍTICA DE CONTRASEÑAS]

Muestra la política sobre la contraseña para la cuenta del administrador.

- 1) Pulse ▲▼ para seleccionar [POLÍTICA DE CONTRASEÑAS] y pulse el botón <ENTER>.
 - Se muestra la pantalla [POLÍTICA DE CONTRASEÑAS].
 - Si pulsa el botón <MENU> o el botón <RETURN> puede volver a la pantalla [CUENTA DEL ADMINISTRADOR].

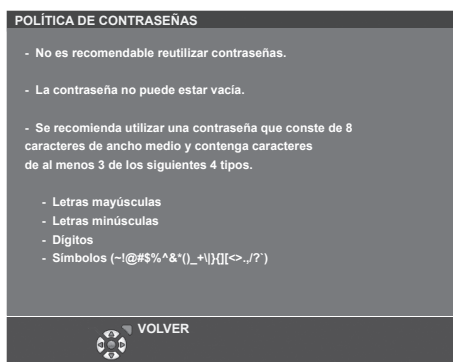

Ajustar la cuenta del administrador

Introduzca el nombre de usuario y la contraseña de la cuenta del administrador.

- 1) Pulse ▲▼ para seleccionar [NOMBRE] y pulse el botón <ENTER>.
 - Se muestra la pantalla [NOMBRE].
 - El ajuste predeterminado de fábrica del nombre de usuario es "dispadmin".
- 2) Pulse ▲▼◀▶ para seleccionar un carácter y pulse el botón <ENTER>.
 - Se pueden introducir hasta 16 caracteres.
- 3) Después de introducir el nombre del usuario, pulse ▲▼◀▶ para seleccionar [SÍ] y pulse el botón <ENTER>.
 - Se muestra la pantalla [CUENTA DEL ADMINISTRADOR].
- 4) Pulse ▲▼ para seleccionar [CONTRASEÑA] y pulse el botón <ENTER>.
 - Se muestra la pantalla [CONTRASEÑA].
- 5) Pulse ▲▼◀▶ para seleccionar un carácter y pulse el botón <ENTER>.
 - Se pueden introducir hasta 16 caracteres.
 - La contraseña no puede estar vacía.
- 6) Después de introducir la contraseña, pulse ▲▼◀▶ para seleccionar [SÍ] y pulse el botón <ENTER>.
 - Se muestra la pantalla [CUENTA DEL ADMINISTRADOR].
- 7) Pulse ▲▼ para seleccionar [CONFIRME LA CONTRASEÑA] y pulse el botón <ENTER>.
 - Se muestra la pantalla [CONFIRME LA CONTRASEÑA].
- 8) Introducir la contraseña introducida en el Paso 5).
- 9) Después de introducir la contraseña, pulse ▲▼◀▶ para seleccionar [SÍ], y pulse el botón <ENTER>.
 - Se muestra la pantalla [CUENTA DEL ADMINISTRADOR].
- 10) Pulse ▲▼ para seleccionar [GUARDAR] y pulse el botón <ENTER>.
 - Se visualiza la pantalla de confirmación.
- 11) Pulse ◀▶ para seleccionar [SÍ] y pulse el botón <ENTER>.

Nota

- Para las restricciones en las cadenas de caracteres que se pueden establecer para la contraseña, consulte la [POLÍTICA DE CONTRASEÑAS] (► página 48).
- Pulsando el botón <MENU> mientras se muestra la pantalla [CUENTA DEL ADMINISTRADOR], puede seguir a la siguiente operación sin establecer una contraseña de la cuenta del administrador, pero la función de red de este proyector no se puede utilizar. Para utilizar la función del control web o el control de comunicación (incluyendo la operación con el software de la aplicación) mediante la LAN, establezca una contraseña.

- Si pulsa el botón <MENU> mientras se muestra la pantalla [CUENTA DEL ADMINISTRADOR], la pantalla [CUENTA DEL ADMINISTRADOR] no se mostrará la próxima vez que se encienda la alimentación. Para utilizar la función de red, establezca una contraseña en el menú [RED] → [CUENTA DEL ADMINISTRADOR].
- Puede cambiar el nombre de usuario y la contraseña de la cuenta del administrador en la "Página [Set up password] (Para cuenta del administrador)" (➔ página 152) de la pantalla de control web.
- Puede cambiar el nombre de usuario y la contraseña de la cuenta de usuario estándar sin derechos de administrador en la "Página [Set up password] (Para cuenta del administrador)" (➔ página 152) de la pantalla de control web.

Realización de ajustes y selecciones

Se recomienda proyectar imágenes continuamente durante al menos 30 minutos antes de ajustar el foco.

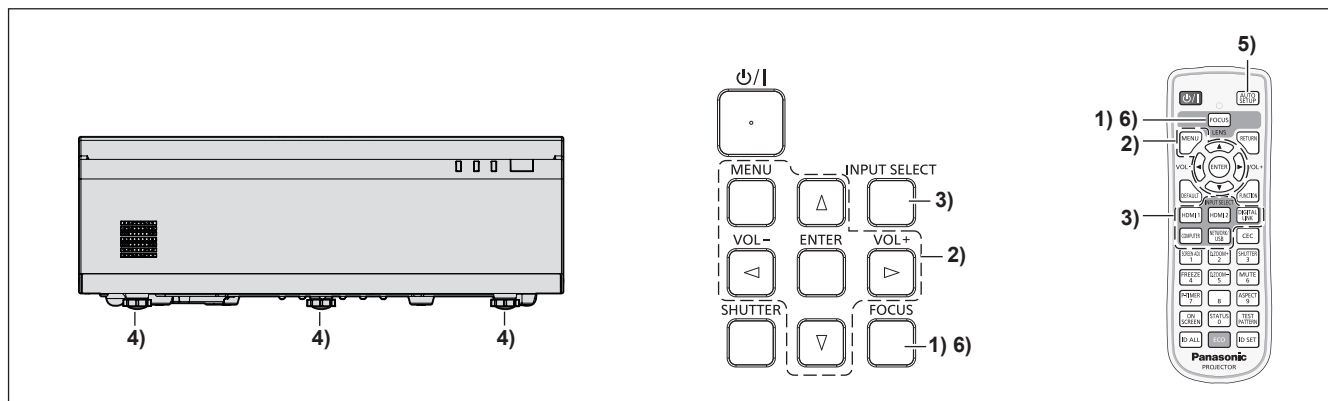

- 1) Pulse el botón <FOCUS> para ajustar aproximadamente el enfoque de la imagen proyectada. (➔ página 52)
- 2) Cambie el ajuste del menú [SETUP PROYECTOR] → [MÉTODO DE PROYECCIÓN] según el modo de instalación. (➔ página 31)
 - Consulte "Navegar por el menú" (➔ página 62) para obtener información sobre cómo usar el menú en pantalla.
- 3) Pulse los botones de selección de entrada en el mando a distancia o el botón <INPUT SELECT> en el panel de control para seleccionar la señal de entrada.
 - Los botones que se pueden usar en el mando a distancia son los siguientes.
Botón <HDMI 1>, botón <HDMI 2>, botón <DIGITAL LINK>, botón <COMPUTER>, botón <NETWORK/USB>
- 4) Ajuste la inclinación frontal, posterior y lateral del proyector con el pie ajustable. (➔ página 52)
- 5) Si la señal de entrada es una señal RGB analógica, pulse el botón <AUTO SETUP>.
- 6) Pulse de nuevo el botón <FOCUS> para ajustar el enfoque. (➔ página 52)

Nota

- Se puede ajustar el tamaño y la posición de la imagen con [EXTENSOR DE ZOOM DIGITAL] y [DESPLAZAMIENTO DE IMAGEN DIGITAL]. Para obtener información detallada, consulte "Uso de la función Extensor de zoom digital" (➔ página 72) en el menú [POSICIÓN] → AJUSTE DE PANTALLA. Sin embargo, la calidad de imagen se deteriora a medida que se reduce el tamaño de la imagen utilizando la función Extensor de zoom digital.
- Cuando el proyector se enciende por primera vez después de la compra, aparece la pantalla de ajuste de enfoque después de iniciarse la proyección y, a continuación, aparece la pantalla [CONFIGURACIÓN INICIAL] y la pantalla [CUENTA DEL ADMINISTRADOR]. Cuando se ejecuta el menú [SETUP PROYECTOR] → [INICIALIZA TODO], se muestra la pantalla de ajuste de enfoque después de iniciarse la proyección y, a continuación, aparece la pantalla [CONFIGURACIÓN INICIAL]. Cuando se ejecuta el menú [RED] → [INICIALIZAR], se muestra la pantalla [CUENTA DEL ADMINISTRADOR] cuando se inicie la proyección la próxima vez. Para obtener más información, consulte "Cuando se muestra la pantalla de configuración inicial" (➔ página 45), "Cuando se muestra la pantalla de configuración de la cuenta del administrador" (➔ página 47).

Apagado del proyector

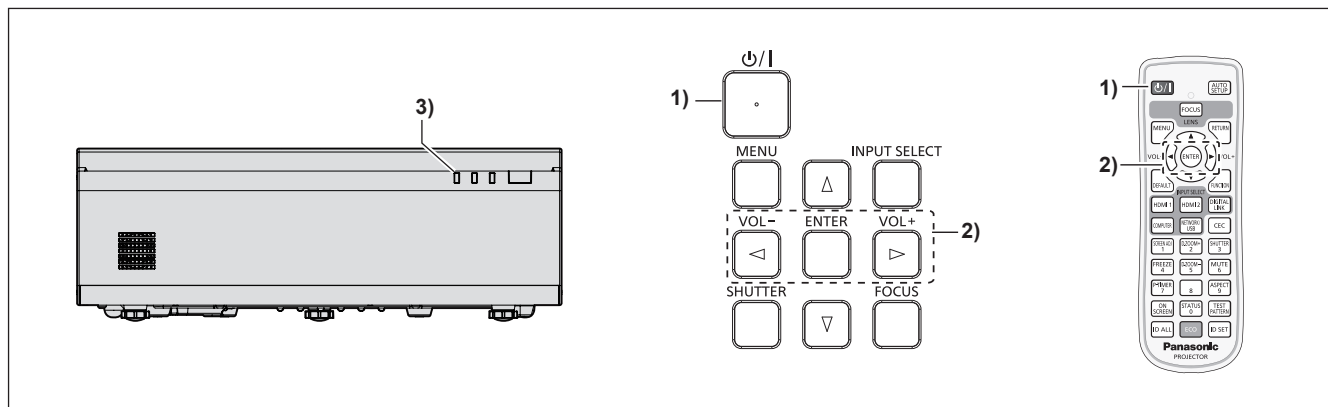

- 1) **Pulse el botón de encendido <ϕ/I>.**
 - Se muestra la pantalla de confirmación [DESCONEXIÓN.].
- 2) **Pulse <◀▶> para seleccionar [Sí] y pulse el botón <ENTER>.**
(O pulse el botón de encendido <ϕ/I> de nuevo.)
 - La proyección de la imagen se detendrá y el indicador de alimentación <ON(G)/STANDBY(R)> del proyector se ilumina en naranja. (El ventilador continúa funcionando.)
- 3) **Espere hasta que el indicador de alimentación <ON(G)/STANDBY(R)> del proyector se ilumine o parpadee en rojo.**
 - El proyector se pone en modo de espera cuando el indicador de alimentación <ON(G)/STANDBY(R)> se ilumina o parpadea en rojo.
- 4) **Desconecte el cable de alimentación de la toma de corriente.**

Nota

- Durante aproximadamente cinco segundos después de que el proyector se apague, el indicador no se iluminará aunque se encienda la alimentación.
- **Incluso si la corriente se desconecta pulsando el botón de encendido <ϕ/I>, el proyector consume corriente si el enchufe de corriente está conectado a la toma de corriente.**
- Cuando el menú [SETUP PROYECTOR] → [AJUSTES 'ECO'] → [MODO STANDBY] se configura como [ECO], el uso de algunas funciones está limitado, pero se puede ahorrar consumo de energía durante el modo en espera.
- El proyector soporta la función de apagado directo. Puede cortar el suministro eléctrico durante la proyección desconectando el cable de alimentación desde la salida o apagando el interruptor en caso de montaje en techo o montaje en pared. Sin embargo, es posible que los ajustes realizados justo antes de apagar el equipo no se reflejen.

Proyección

Compruebe las conexiones de los dispositivos externos (➔ página 37) y la conexión del cable de alimentación (➔ página 43) y, a continuación, encienda el proyector (➔ página 45) para iniciar la proyección. Seleccione la imagen y ajuste el estado de la imagen.

Selección de la señal de entrada

Cambie la entrada de la imagen para realizar la proyección. El método para cambiar la entrada es el siguiente.

- Pulse los botones de selección de entrada del mando a distancia y especifique directamente la entrada para proyectar.
- Pulse el botón <INPUT SELECT> del panel de control para visualizar la guía de entrada y seleccionar la entrada que se va a proyectar.

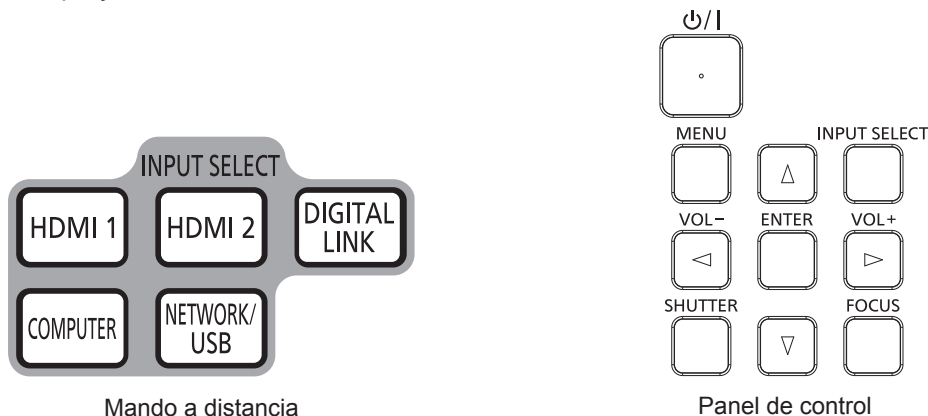

Cambio de la entrada directamente con el mando a distancia

La entrada para proyección puede cambiarse especificándola directamente con el botón de selección de entrada del mando a distancia.

- 1) Pulse los botones de selección de entrada (<HDMI 1>, <HDMI 2>, <DIGITAL LINK>, <COMPUTER>, <NETWORK/USB>).

Botones del mando a distancia	Entrada	Uso
<HDMI 1>	HDMI 1	Cambia la entrada a HDMI 1. Visualiza la entrada de las señales de la imagen a través del terminal <HDMI IN 1>.
<HDMI 2>	HDMI 2	Cambia la entrada a HDMI 2. Visualiza la entrada de las señales de la imagen a través del terminal <HDMI IN 2>.
<DIGITAL LINK>	DIGITAL LINK	Cambia la entrada a DIGITAL LINK. Visualiza la entrada de las señales de la imagen a través del terminal <DIGITAL LINK/LAN>.
<COMPUTER>	COMPUTER	Cambia la entrada a COMPUTER. Muestra la entrada de las señales de la imagen a través de la terminal <COMPUTER IN>.
<NETWORK/USB>	MEMORY VIEWER	Cambia la entrada a MEMORY VIEWER o NETWORK. Si ya se ha seleccionado una entrada, la entrada cambiará cada vez que se pulse el botón. <ul style="list-style-type: none"> • MEMORY VIEWER: Muestra las imágenes fijas en la memoria USB con la función de Memory Viewer. (➔ página 129) • NETWORK: Visualiza las imágenes transmitidas desde un terminal sobre LAN inalámbrico / LAN con cable utilizando el software de aplicación de transferencia de imagen. (➔ página 131)
	NETWORK	

- Cuando se cambian las entradas, la guía de entrada para obtener la visualización detallada o simple se visualiza temporalmente. Para obtener la guía de entrada, consulte "Cambio de la entrada con el mando a distancia" (➔ página 52) o el menú [OPCION DISPLAY] → [MENU EN PANTALLA] → [GUÍA ENTRADA].

Atención

- Las imágenes podrían no proyectarse correctamente dependiendo del dispositivo externo, disco Blu-ray o disco DVD reproducido. Establezca los siguientes elementos del menú según la señal de entrada.
 - Menú [IMAGEN] → [RGB/YC_BC_R]
 - Menú [IMAGEN] → [RGB/YP_BP_R]

- Menú [IMAGEN] → [SISTEMA RGB]
- Confirme la relación de aspecto de la pantalla de proyección y de la imagen y seleccione una relación de aspecto óptima en el menú [POSICIÓN] → [ASPECTO].

Nota

- Si se selecciona la entrada de NETWORK, la imagen de un ordenador (incluyendo dispositivo iPad / iPhone / iPod táctil y Android) se pueden transferir a través de la LAN inalámbrica/LAN con cable al proyector utilizando el software de aplicación de transferencia de imágenes de Panasonic. Para obtener más información sobre el software de transferencia de imágenes "Presenter Light" y "Wireless Projector", consulte el sitio web (<https://panasonic.net/cns/projector/>).
- En el caso de dispositivo compatible de salida DIGITAL LINK opcional (Nº. de modelo: ET-YFB100G, ET-YFB200G) está conectado al terminal <DIGITAL LINK/LAN>, la entrada en el dispositivo compatible de salida DIGITAL LINK cambia cada vez que se pulsa el botón <DIGITAL LINK>. La entrada puede cambiarse también con los comandos de control RS-232C. Al utilizar cables transmisores de par trenzado de otros fabricantes, cambie la entrada del proyector a DIGITAL LINK y, a continuación, cambie la entrada del cable transmisor de par trenzado. Para obtener más información acerca del comando de operación RS-232C, consulte "Terminal <SERIAL IN>" (➔ página 173).

Cambio de la entrada con el mando a distancia

La entrada se puede cambiar con el botón <INPUT SELECT> del panel de control. Después de pulsar el botón <INPUT SELECT>, se muestra la guía de entrada detallada o simple.



Ejemplo de guía de entrada detallada



Ejemplo de guía de entrada simple

- 1) **Pulse el botón <INPUT SELECT> en el panel de control.**
 - Se muestra la guía de entrada.
- 2) **Pulse el botón <INPUT SELECT> de nuevo.**
 - La entrada cambiará cada vez que pulse el botón <INPUT SELECT>.
 - Cuando se muestra la guía de entrada detallada, puede seleccionar la entrada con los botones ▲▼ en el panel de control o en mando a distancia.

Nota

- Puede cambiar la guía de entrada detallada/simple ajustando el menú [OPCION DISPLAY] → [MENU EN PANTALLA] → [GUÍA ENTRADA].
- Cuando el menú [OPCION DISPLAY] → [MENU EN PANTALLA] → [GUÍA ENTRADA] se establece a [NO], no se muestra la guía de entrada.

Ajuste del enfoque

Ajuste el enfoque si la imagen proyectada en la pantalla no se muestra claramente.

- 1) **Pulse el botón <FOCUS> del control remoto o el panel de control.**
 - Se mostrará la pantalla de ajuste [ENFOQUE DE CENTRO] y el patrón de prueba de enfoque.
 - Si presiona el botón <FUNCION>, se puede ocultar o mostrar el patrón de prueba de enfoque.
- 2) **Pulse ▲▼◀▶ para ajustar el enfoque en el centro de la imagen proyectada.**
- 3) **Pulse el botón <ENTER>.**
 - Aparece la pantalla de ajuste [ENFOQUE PERIFÉRICO].
- 4) **Pulse ▲▼◀▶ para ajustar el enfoque en la periferia de la pantalla.**
- 5) **De ser necesario, pulse el botón <ENTER> y repita el Paso 2) para ajustar nuevamente el enfoque en el centro de la imagen proyectada.**
 - Compruebe el enfoque en el centro y la periferia de la imagen y realice ajustes precisos.
 - El tamaño de la imagen proyectada podría cambiar si se ajusta el enfoque en la periferia de la imagen. Compruebe también el tamaño de la imagen proyectada al ajustar el enfoque en el centro y la periferia de la imagen.

Nota

- Se recomienda proyectar imágenes continuamente durante al menos 30 minutos antes de ajustar el enfoque.

Ajuste de las patas ajustables

Instale el proyector en una superficie plana de forma que la parte frontal del proyector quede paralela a la superficie de la pantalla y la pantalla de proyección quede rectangular.

Si la pantalla se inclina hacia arriba o abajo, extienda el pie ajustable para que la imagen proyectada quede rectangular. El pie ajustable puede utilizarse también para ajustar el proyector para que esté nivelado cuando este está inclinado en dirección horizontal.

El pie ajustable puede extenderse girándolo tal y como muestra la figura. Si lo gira en dirección contraria, recuperará su posición original.

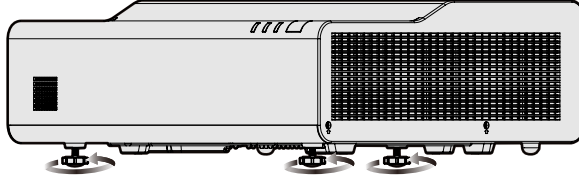

Rango ajustable máximo

Pie ajustable: 6,0 mm (1/4") cada una

Atención

- Al colocar el pie ajustable cuando la fuente luminosa está encendida, tenga cuidado de no bloquear los puertos de entrada/salida con las manos o cualquier otro objeto. (➔ página 26)

Uso del mando a distancia

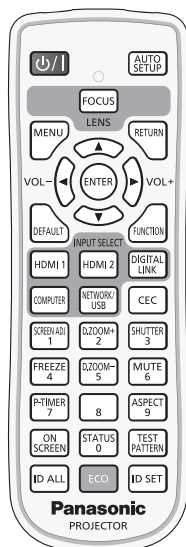

Uso de la función del obturador

Si el proyector permanece sin utilizar un cierto tiempo durante, por ejemplo, el intermedio de la reunión, se puede apagar la imagen y el audio temporalmente.

Botón 

- 1) **Pulse el botón <SHUTTER>.**
 - La imagen y el audio desaparecen.
 - Esta operación también puede realizarse pulsando el botón <SHUTTER> del panel de control.
- 2) **Pulse de nuevo el botón <SHUTTER>.**
 - La imagen y el audio reaparecen.

Nota

- El indicador de encendido <ON(G)/STANDBY(R)> parpadeará (0,75 segundos (luz) → 0,75 segundos (apagado)) en verde mientras la función de obturador esté en uso (obturador: cerrado).
- Incluso cuando la función de obturador está en uso (obturador: cerrado), el botón de encendido <I/O> y los botones de selección de entrada (<HDMI 1>, <HDMI 2>, <DIGITAL LINK>, <COMPUTER>, <NETWORK/USB>) se pueden usar.
- La fuente luminosa puede oscurecerse debido al calentamiento cuando se usa la función de obturador con una temperatura ambiental de operación de unos 0 °C (32 °F).

Utilización de la función de silencio

Este botón permite desactivar la salida de audio temporalmente.

Botón 

- 1) **Pulse el botón <MUTE>.**
 - Se apagará el audio.
- 2) **Pulse el botón <MUTE> de nuevo.**
 - Se encenderá el audio.

Ajustar el volumen

Es posible controlar el volumen de la salida del altavoz incorporado y audio.



Botones

1) Pulse el botón <VOL -> / botón <VOL +>.

<VOL +>	Aumenta el volumen.
<VOL ->	Reduce el volumen.

Nota

- También puedes operar con el botón <VOL -> y el botón <VOL +> en el panel de control.

Uso de la función congelado

Puede congelar la imagen proyectada o quitar el sonido temporalmente, independientemente del estado de reproducción del dispositivo externo.



1) Pulse el botón <FREEZE>.

- La imagen se pone en pausa y el audio se silencia.

2) Pulse el botón <FREEZE> de nuevo.

- La imagen se reanuda y el audio se silencia.

Nota

- Se mostrará [CONGELADO] en la parte inferior izquierda de la pantalla de proyección en el estado de congelación.
- Cuando la congelación de la imagen en movimiento se cancela, la imagen podría desaparecer o interrumpirse temporalmente.

Uso de la función de visualización de menú en pantalla

Apague la función de visualización de menú en pantalla (sin imagen) cuando no desea que los espectadores vean la visualización en pantalla, como por ejemplo el menú o el nombre del terminal de entrada.



1) Pulse el botón <ON SCREEN>.

- Desaparece el menú en pantalla.

2) Pulse el botón <ON SCREEN> de nuevo.

- Pulse de nuevo el botón <ON SCREEN>.

Nota

- Si mantiene pulsado el botón <MENU> en el panel de control durante al menos tres segundos mientras está desactivado (oculto) el menú en pantalla, se enciende el menú en pantalla.

Uso de la función AUTO AJUSTE

El reloj de puntos, la fase de reloj y la posición de imagen se puede ajustar automáticamente cuando la entrada es una señal de imagen fija RGB analógica. (Una señal RGB analógica es una señal estructurada con puntos, como la señal de un ordenador.)

Se recomienda enviar una imagen con bordes blancos brillantes, negro de alto contraste y caracteres blancos cuando se realiza el ajuste automático.

Evite usar imágenes que incluyan semitonos o gradaciones, como fotografías e imágenes gráficas de ordenador.

Botón 

1) Pulse el botón <AUTO SETUP>.

Nota

- La fase de reloj puede cambiar incluso si el ajuste automático se lleva a cabo. En dicho caso, ajuste el menú [POSICIÓN] → [FASE RELOJ]. (➔ página 78)
- Cuando la señal de entrada es una imagen con bordes borrosos o una imagen oscura, quizás no se pueda ajustar correctamente incluso si se lleva a cabo el ajuste automático. En tal caso, realice los siguientes ajustes.
 - Menú [POSICIÓN] → [RELOJ] (➔ página 78)
 - Menú [POSICIÓN] → [FASE RELOJ] (➔ página 78)
 - Menú [POSICIÓN] → [CAMBIO] (➔ página 77)
- El ajuste automático podría no llevarse a cabo según el modelo de ordenador y la señal de entrada.
- Las imágenes pueden aparecer distorsionadas durante varios segundos durante la configuración automática, pero esto no indica un mal funcionamiento.
- Puede cancelarse el ajuste automático pulsando cualquier botón durante la operación de ajuste automático.
- Si la función de configuración automática se utiliza mientras se están introduciendo imágenes en movimiento, es posible que el ajuste no se lleve a cabo correctamente incluso con una señal que pueda usar configuración automática.

Uso del ajuste de pantalla

Puede corregir los distintos tipos de distorsión en una imagen proyectada. La tecnología única de proceso de imágenes permite la proyección de una imagen cuadrada en una forma especial de pantalla.

Además, se puede reducir el tamaño de la imagen proyectada si se utiliza la función Extensor de zoom digital. Utilice esta función al proyectar desde una distancia más grande de la habitual debido al entorno de instalación.

Botón 

1) Pulse el botón <SCREEN ADJ>.

- Aparece la pantalla [AJUSTE DE PANTALLA].

2) Pulse ▲▼ para cambiar de elemento.

[EXTENSOR DE ZOOM DIGITAL]	Selecciónelo al utilizar la función Extensor de zoom digital para reducir el tamaño de la imagen proyectada.
[CAMBIO IMAGEN DIGITAL]	Ajusta la posición de la imagen según la necesidad cuando se utiliza la función Extensor de zoom digital para reducir el tamaño de la imagen proyectada.
[KEYSTONE]	Selecciónelo al corregir cualquier distorsión trapezoidal en la imagen proyectada.
[CORRECCIÓN ESQUINAS]	Selecciónelo al corregir cualquier distorsión en las cuatro esquinas de la imagen proyectada.
[CORRECCIÓN CURVA]	Selecciónelo al corregir cualquier distorsión curva en la imagen proyectada.
[AJUSTE DE CUADRÍCULA]	Selecciónelo al corregir cualquier distorsión en la imagen proyectada ajustando los puntos de control en el patrón de cuadrícula.

- Presione ◀▶ para cambiar el elemento si se seleccionó [EXTENSOR DE ZOOM DIGITAL].
- Avance hacia el paso 3) si se seleccionó otro valor que no sea [EXTENSOR DE ZOOM DIGITAL].

3) Pulse el botón <ENTER>.

- Se muestra la pantalla [CAMBIO IMAGEN DIGITAL], la pantalla [KEYSTONE], la pantalla [CORRECCIÓN ESQUINAS], la pantalla [CORRECCIÓN CURVA] o la pantalla [AJUSTE DE CUADRÍCULA].

Nota

- Para obtener más información, consulte el menú [POSICIÓN]→ [AJUSTE DE PANTALLA]. (➔ página 72)

Utilización de la función ZOOM DIGITAL

(Solo para entradas de señales de ordenador)

Las imágenes se pueden ampliar. Asimismo puede modificar la ubicación de las imágenes a aumentar.

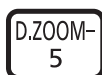

Botones

1) Pulse el botones <D.ZOOM ->/<D.ZOOM +>

- Se mostrará la pantalla móvil.

2) Pulse los botones siguientes para mover la ubicación de la imagen o ajustar la ampliación.

- La función de zoom digital se cancela si se pulsan los botones <D.ZOOM -> o <D.ZOOM +> durante más de tres segundos.

Menú/botones de uso	Operación	Ajuste
	Pulse el botón ▲.	Mueve la imagen a la parte inferior.
	Pulse el botón ▼.	Mueve la imagen a la parte superior.
	Pulse el botón ◀.	Mueve la imagen a la derecha.
	Pulse el botón ▶.	Mueve la imagen a la parte izquierda.
	Pulse el botón <MENU>.	Mueve la imagen a la parte superior izquierda.
	Pulse el botón <RETURN>.	Mueve la imagen a la parte superior derecha.
	Pulse el botón <ENTER>.	Mueve la imagen al centro.
	Pulse el botón <DEFAULT>.	Mueve la imagen a la parte inferior izquierda.
	Pulse el botón <FUNCTION>.	Mueve la imagen a la parte inferior derecha.
	Pulse el botón <D.ZOOM +>.	Aumenta la ampliación.
	Pulse el botón <D.ZOOM ->.	Disminuye el aumento.

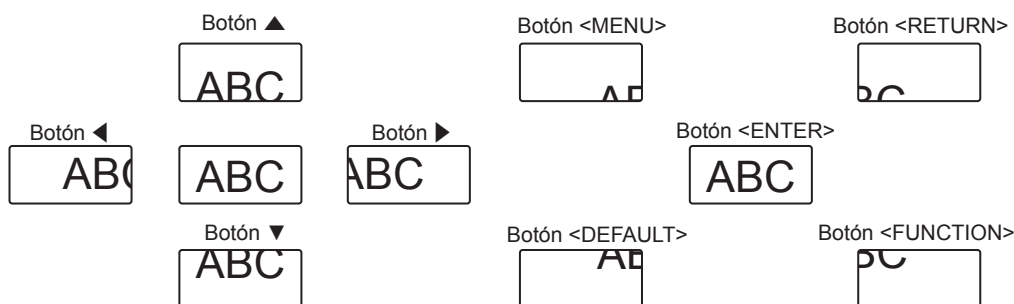

Posición de la pantalla después de utilizar los botones

Nota

- La ampliación no se muestra en la pantalla en movimiento.
- La función de zoom digital se cancela si la señal de entrada cambia durante un zoom digital.
- Durante un zoom digital, se desactiva la función congelado.
- Es posible que la función de zoom digital no funcione correctamente para algunas señales de ordenador.
- También se puede utilizar la función de zoom digital a través de la operación del menú. Para obtener más información, consulte el menú [OPCIÓN DISPLAY] → [OTRAS FUNCIONES] → [ZOOM DIGITAL]. (➔ página 99)

Cambio de la relación de aspecto de la imagen

Cambie la relación de aspecto de la imagen según la entrada.



1) Pulse el botón <ASPECT>.

- La página cambiará cada vez que pulse el botón.

Nota

- Consulte el menú [POSICIÓN] → [ASPECTO] (➔ página 79) para obtener más información.

Utilización de la función del temporizador de la presentación

Puede utilizar el temporizador de la presentación.

La presentación puede llevarse a cabo a la vez que se confirma el tiempo transcurrido o el tiempo restante con respecto al tiempo especificado.



- 1) **Pulse el botón <P-TIMER>.**
 - Empieza la cuenta.
- 2) **Pulse el botón <P-TIMER> de nuevo.**
 - La cuenta se detiene.

Nota

- El tiempo transcurrido, o el tiempo restante, aparece en la parte inferior derecha de la imagen proyectada cuando se utiliza la función del temporizador de la presentación.
- La cuenta se reiniciará desde la interrupción cuando se pulse el botón <P-TIMER>.
- La función del temporizador de la presentación se terminarán pulsando el botón <P-TIMER> durante más de tres segundos.
- Para los detalles sobre el ajuste de la función del temporizador de la presentación, consulte el menú [OPCION DISPLAY] → [PRESENTACIÓN TEMPORIZADA]. (➔ página 98)

Uso del botón FUNCIÓN

Algunos elementos del menú utilizados frecuentemente se pueden asignar al botón <FUNCTION> del mando a distancia para usarlo como un botón de acceso directo.



- 1) **Pulse el botón <FUNCTION>.**

Asignar funciones al botón <FUNCTION>

- 1) **Pulse el botón <MENU> para visualizar los elementos del menú (menú principal, submenú o menú de detalles) que se van a asignar.**
 - Consulte "Navegar por el menú" (➔ página 62) para ver el funcionamiento de la pantalla del menú.
- 2) **Mantenga pulsado el botón <FUNCTION> durante más de 3 segundos.**

Nota

- Después del ajuste, los elementos del menú asignados se mostrarán como [FUNCIÓN ASIGNADA] en la guía de operación debajo del menú.
- Para cancelar la asignación de la función, utilice el menú [SETUP PROYECTOR] → [BOTÓN DE FUNCIÓN]. (➔ página 106)

Visualización de imágenes de prueba internas

Para confirmar el estado del proyector, pueden visualizarse los patrones de prueba internos. Para visualizar las imágenes de prueba, siga el procedimiento que se describe a continuación.



- 1) **Pulse el botón <TEST PATTERN>.**
- 2) **Pulse ◀▶ para cambiar el patrón de prueba.**

Nota

- El ajuste también puede realizarse desde el menú [SETUP PROYECTOR] → [PATRÓN DE PRUEBA]. (➔ página 108)
- El ajuste de la posición, tamaño y otros factores no se refleja en los patrones de prueba. Asegúrese de visualizar la señal de entrada antes de realizar varios ajustes.

Uso de la función congelado

Muestra el estado del proyector.

Botón 

- 1) Pulse el botón <STATUS>.
 - Aparece la pantalla [ESTADO].

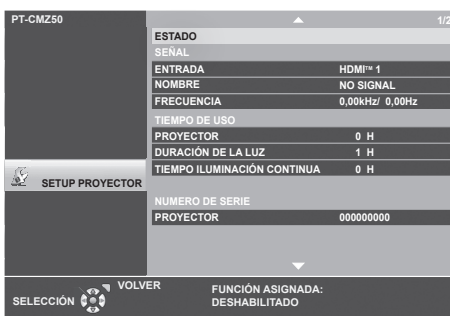

Nota

- El estado del proyector también puede mostrarse usando el menú. Consulte el menú [SETUP PROYECTOR] → [ESTADO] (➔ página 101) para obtener más información.

Uso de la función de la gestión ECO

Aparece la pantalla de ajustes para la gestión ECO.

Botón 

- 1) Pulse el botón <ECO>.

Nota

- Consulte el menú [SETUP PROYECTOR] → [AJUSTES 'ECO'] (➔ página 102) para obtener más información.

Uso de la función HDMI CEC

Muestra la pantalla de operación HDMI CEC.

Botón 

- 1) Pulse el botón <CEC>.
 - Aparece la pantalla de operación HDMI CEC.

Nota

- Consulte el menú [SETUP PROYECTOR] → [HDMI CEC] (➔ página 109) para obtener más información.

Ajuste del número de ID del mando a distancia

Si utiliza múltiples proyectores juntos, puede utilizar todos los proyectores simultáneamente o cada proyector individualmente mediante el mando a distancia, si se asigna un número de ID único a cada proyector. Una vez ajustado el ID del proyector, ajuste el mismo ID del mando a distancia.

El número de ID predeterminado de fábrica del proyector es [TODOS]. Al usar un solo proyector, pulse el botón <ID ALL> del mando a distancia. Además, también puede controlar un proyector pulsando el botón <ID ALL> del mando a distancia aunque no conozca el ID del proyector.

Botón  Botón 

- 1) Pulse el botón <ID SET> del mando a distancia.

- 2) **En el plazo de cinco segundos, ajuste el número de ID de uno o dos dígitos que está estampado en el cuerpo del proyector usando los botones numéricos (<0> - <9>).**
- Si pulsa el botón <ID ALL>, puede controlar los proyectores independientemente del ajuste del número de ID del proyector.

Atención

- Procure no pulsar el botón <ID SET> del mando a distancia de forma accidental, ya que el número de ID del mando a distancia puede ajustarse incluso sin el proyector. Si pulsa el botón <ID SET> y no se pulsa ninguno de los botones numéricos (<0> - <9>) en los siguientes cinco segundos, el número de ID recupera su valor original previo al momento de pulsar el botón <ID SET>.
- El número de ID especificado en el mando a distancia se almacenará a menos que se establezca de nuevo. Sin embargo, se borrará si las pilas del mando a distancia se agotan. Al sustituir las pilas, vuelva a establecer el mismo número de ID.

Nota

- Cuando el número de ID del control remoto se establece a [0], los proyectores se pueden controlar independientemente del ajuste del número del ID del proyector, igual que cuando se establece a [TODOS].
- Configure el número de ID del proyector desde el menú [SETUP PROYECTOR] → [ID DEL PROYECTOR]. (➔ página 101)

Capítulo 4 Ajustes

Este capítulo describe los ajustes que puede realizar con el menú en pantalla.

Menú en pantalla

El menú en pantalla (pantalla de menú) se usa para realizar distintas configuraciones y ajustes del proyector.

Navegar por el menú

Procedimiento de funcionamiento



1) Pulse el botón <MENU> del mando a distancia o el panel de control.

- Aparecerá la pantalla del menú principal.

PT-CMZ50	MODO IMAGEN	ESTÁNDAR
IMAGEN	CONTRASTE	0
	BRILLO	0
POSICIÓN	DEFINICIÓN	+8
IDIOMA	TEMPERATURA COLOR	ESTÁNDAR
	GAMMA	0
OPCION DISPLAY	MENÚ AVANZADO	
	SYSTEM DAYLIGHT VIEW	NO
SETUP PROYECTOR	CONTRASTE DINÁMICO	NO
SEGURIDAD	RGB/YP,P	
RED	SISTEMA RGB	1280x768/60
SELECCIÓN	VOLVER ENTRAR FUNCIÓN	FUNCIÓN ASIGNADA: DESHABILITADO

2) Pulse ▲▼ para seleccionar un elemento del menú principal.

- El elemento seleccionado se resalta en amarillo.

PT-CMZ50	AJUSTE DEL COLOR	NO
IMAGEN	CORRECCIÓN DEL COLOR	NO
POSICIÓN	MENÚ EN PANTALLA	
IDIOMA	NIVEL DE SEÑAL HDMI	AUTO
	NIVEL DE DIGITAL LINK	AUTO
OPCION DISPLAY	AJUSTE PANTALLA	
	LOGO INICIAL	LOGO ESTANDAR
SETUP PROYECTOR	AJUSTES DE OBTURADOR	
SEGURIDAD	CONFIGURAR AUTO AJUSTE	AUTO
RED	BUSQUEDA SEÑAL	SI
	COLOR FONDO	AZUL
	PRESENTACIÓN TEMPORIZADA	
	OTRAS FUNCIONES	
SELECCIÓN	VOLVER ENTRAR FUNCIÓN	FUNCIÓN ASIGNADA: DESHABILITADO

3) Pulse el botón <ENTER>.

- Puede manejar los submenús del menú principal seleccionado.

PT-CMZ50	AJUSTE DEL COLOR	NO
IMAGEN	CORRECCIÓN DEL COLOR	NO
POSICIÓN	MENÚ EN PANTALLA	
IDIOMA	NIVEL DE SEÑAL HDMI	AUTO
	NIVEL DE DIGITAL LINK	AUTO
OPCION DISPLAY	AJUSTE PANTALLA	
	LOGO INICIAL	LOGO ESTANDAR
SETUP PROYECTOR	AJUSTES DE OBTURADOR	
SEGURIDAD	CONFIGURAR AUTO AJUSTE	AUTO
RED	BUSQUEDA SEÑAL	SI
	COLOR FONDO	AZUL
	PRESENTACIÓN TEMPORIZADA	
	OTRAS FUNCIONES	
SELECCIÓN	VOLVER ENTRAR FUNCIÓN	FUNCIÓN ASIGNADA: DESHABILITADO

4) Pulse ▲▼ para seleccionar el elemento del submenú deseado, pulse ◀▶ o el botón <ENTER> para cambiar o ajustar la configuración.

- Dependiendo del elemento, cada vez que pulse el botón ◀▶, los elementos se cambian en orden como se muestra a continuación.

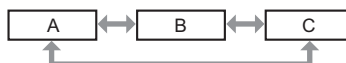

- Dependiendo del elemento, cada vez que pulsa el botón ◀▶, la pantalla de ajuste individual con una barra de ajuste se visualiza como se muestra a continuación.



Nota

- Pulsando el botón <MENU> mientras se está visualizando la pantalla del menú volverá al menú anterior. Puede hacer lo mismo pulsando el botón <RETURN>.
- Es posible que algunos elementos o funciones no se puedan ajustar o utilizar en función de las señales de entrada en el proyector. Si los elementos no se pueden ajustar ni usar, se muestran con caracteres en gris en la pantalla del menú y no se pueden ajustar ni configurar. Si el ajuste de la pantalla del menú se muestra con caracteres en gris y no se puede cambiar ni configurar, la razón de este problema se muestra pulsando el botón <ENTER> mientras el menú correspondiente está seleccionado.
- Algunos elementos se pueden ajustar aunque no se reciba ninguna señal.
- La pantalla de ajuste individual desaparece automáticamente si no se realiza ninguna operación durante aproximadamente cinco segundos.
- Para obtener información sobre los elementos de menú, consulte "Menú principal" (➔ página 63) y "Sub menú" (➔ página 64).

Restablecer los valores de ajuste a los ajustes de fábrica

Al pulsar el botón <DEFAULT> en el mando a distancia, se restaurarán los ajustes predeterminados de fábrica de los valores de la configuración en los elementos del menú.



1) Pulse el botón <DEFAULT> del mando a distancia.







Nota

- No se pueden restaurar a la vez todos los ajustes a los valores predeterminados.
- Para restablecer todos los ajustes realizados en los elementos de submenú a los valores predeterminados de fábrica a la vez, ejecute la opción del menú [SETUP PROYECTOR] → [INICIALIZA TODO].
- Algunos elementos no se pueden restablecer pulsando el botón <DEFAULT> del mando a distancia. Ajuste estos elementos individualmente.

Menú principal

El menú principal consiste en los siguientes siete elementos del menú.

Al seleccionar un elemento del menú principal, el cursor se mueve a su submenú.

	Elemento del menú principal	Página
	[IMAGEN]	66
	[POSICIÓN]	72
	[IDIOMA]	92
	[OPCION DISPLAY]	93
	[SETUP PROYECTOR]	101
	[SEGURIDAD]	113
	[RED]	116

Submenú

Puede establecer y ajustar los elementos en cada submenú.

[IMAGEN]

Elemento de sub-menú	Ajuste predeterminado	Página
[MODO IMAGEN]	[ESTÁNDAR]	66
[CONTRASTE]	[0]	66
[BRILLO]	[0]	66
[COLOR]	[0]	67
[TINTE]	[0]	67
[DEFINICIÓN]	[9]	67
[TEMPERATURA COLOR]	[ESTÁNDAR]	67
[GAMMA]	[0]	67
[MENÚ AVANZADO]	—	68
[SYSTEM DAYLIGHT VIEW]	[NO]	68
[DIGITAL CINEMA REALITY]	[SÍ]	68
[CONTRASTE DINÁMICO]	[NO]	69
[RGB/Y _P P _R] / [RGB/Y _C C _R]	[AUTO]	70
[SISTEMA RGB]	[1280x768/60] ^{*1}	70

*1 Depende de la señal de entrada.

[POSICIÓN]

Elemento de sub-menú	Ajuste predeterminado	Página
[AJUSTE DE PANTALLA]	—	72
[CAMBIO]	—	77
[RELOJ]	[0]	78
[FASE RELOJ]	[0]	78
[OVER SCAN]	[0] ^{*1}	79
[ASPECTO]	[NORMAL] ^{*1}	79
[BLOQUEO IMAGEN]	[SÍ]	79
[POSICIÓN DE FIJACIÓN]	[24] ^{*1}	80
[ZOOM]	—	80
[PROYECCIÓN MULTIMAGEN]	—	81

*1 Depende de la señal de entrada.

[IDIOMA]

Detalles (→ página 92)

[OPCION DISPLAY]

Elemento de sub-menú	Ajuste predeterminado	Página
[AJUSTE DEL COLOR]	[NO]	93
[CORRECCIÓN DEL COLOR]	[NO]	93
[MENU EN PANTALLA]	-	94
[NIVEL DE SEÑAL HDMI]	[AUTO]	95
[NIVEL DE DIGITAL LINK]	[AUTO]	95
[AJUSTE PANTALLA]	-	96
[LOGO INICIAL]	[LOGO ESTANDAR]	96
[AJUSTES DE OBTURADOR]	—	96
[CONFIGURAR AUTO AJUSTE]	[AUTO]	97
[BUSQUEDA SEÑAL]	[SÍ]	97
[COLOR FONDO]	[AZUL]	97
[PRESENTACIÓN TEMPORIZADA]	-	98
[OTRAS FUNCIONES]	-	99

[SETUP PROYECTOR] 

Elemento de sub-menú	Ajuste predeterminado	Página
[ESTADO]	-	101
[ID DEL PROYECTOR]	[TODOS]	101
[ENCENDIDO INICIAL]	[ÚLTIMA MEMORIA]	101
[MÉTODO DE PROYECCIÓN]	[AUTO]	102
[AJUSTES 'ECO']	-	102
[RS-232C]	-	102
[BOTÓN DE FUNCIÓN]	-	106
[AJUSTE SONIDO]	-	106
[PATRÓN DE PRUEBA]	-	108
[CONTADOR FILTRO]	-	108
[HDMI CEC]	[SÍ]	109
[HDMI OUT]	[NO]	111
[INICIALIZA TODO]	-	112

[SEGURIDAD] 

Elemento de sub-menú	Ajuste predeterminado	Página
[CONTRASEÑA]	[NO]	113
[CAMBIO CONTRASEÑA]	-	113
[VER TEXTO]	[NO]	114
[CAMBIAR TEXTO]	-	114
[BLOQUEO MENÚ]	[NO]	114
[CONTRASEÑA BLOQ. MENÚ]	-	114
[CONFIGURACIÓN CONTROL]	-	115

[RED] 

Elemento de sub-menú	Ajuste predeterminado	Página
[TIPO ETHERNET]	[LAN]	116
[DIGITAL LINK]	-	116
[CONECTAR LAN]	-	118
[NOMBRE PROYECTOR]	-	119
[ESTADO NETWORK]	-	119
[CUENTA DEL ADMINISTRADOR]	-	120
[SEGURIDAD DE RED]	-	123
[NETWORK CONTROL]	-	123
[PJLink]	-	124
[MEMORY VIEWER]	-	125
[INICIALIZAR]	-	127

Nota

- Algunos elementos no se pueden ajustar o usar para la entrada de algunos formatos de señal en el proyector. Si los elementos no se pueden ajustar ni usar, se muestran con caracteres en gris en la pantalla del menú y no se pueden ajustar ni configurar.
- Los elementos de submenú y los ajustes predeterminados de fábrica difieren en función de la entrada seleccionada.

Menú [IMAGEN]

En la pantalla de menús, seleccione [IMAGEN] en el menú principal y seleccione un elemento del submenú. Consulte "Navegar por el menú" (➔ página 62) para obtener información sobre cómo usar el menú en pantalla.

[MODO IMAGEN]

Puede cambiar al modo de imagen deseado más adecuado para la fuente de la imagen y el entorno en el cual se va a usar el proyector.

- 1) Pulse ▲▼ para seleccionar [MODO IMAGEN].
- 2) Pulse ◀▶ o el botón <ENTER>.
 - Se muestra la pantalla de ajuste individual [MODO IMAGEN].
- 3) Pulse ◀▶ para cambiar los elementos.
 - Los elementos cambiarán cada vez que pulse el botón.

[ESTÁNDAR]	La imagen es adecuada para las imágenes en movimiento en general.
[DINAMICA]	La imagen es adecuada para el uso en zonas brillantes.
[DICOM SIM.]	La imagen es similar a la del estándar de escala de grises DICOM, sección 14.
[MULTIPROYECCIÓN]	Se recomienda este modo de imagen al utilizar la proyección multimagen y al realizar ajustes de difuminación de bordes.
[PANEL BLANCO]	[PANEL BLANCO] La imagen es adecuada para proyectarla sobre una pizarra blanca.
[CINE]	La imagen se hace adecuada para contenidos de imágenes en movimiento.
[NATURAL]	La imagen se adapta para el uso en un cuarto oscuro.

Nota

- DICOM es la abreviación de "Digital Imaging and Communication in Medicine" y es un estándar para los dispositivos de obtención de imágenes médicas. Aunque se usa el nombre DICOM, el proyector no es un dispositivo médico, y las imágenes reproducidas no se deben usar para aplicaciones médicas, como el diagnóstico.

[CONTRASTE]

Puede ajustar el contraste de los colores.

- 1) Pulse ▲▼ para seleccionar [CONTRASTE].
- 2) Pulse ◀▶ o el botón <ENTER>.
 - Se muestra la pantalla de ajuste individual [CONTRASTE].
- 3) Pulse ◀▶ para ajustar el nivel.

Operación	Ajuste	Intervalo de ajuste
Pulse el botón ▶.	La pantalla se vuelve más brillante.	-32 ~ +32
Pulse el botón ◀.	La pantalla se vuelve más oscura.	

Atención

- Si necesita ajustar [BRILLO] y [CONTRASTE], ajuste primero [BRILLO].

[BRILLO]

Puede ajustar la zona oscura (negra) de la imagen proyectada.

- 1) Pulse ▲▼ para seleccionar [BRILLO].
- 2) Pulse ◀▶ o el botón <ENTER>.
 - Aparece la pantalla de ajuste específica de [BRILLO].
- 3) Pulse ◀▶ para ajustar el nivel.

Operación	Ajuste	Intervalo de ajuste
Pulse el botón ▶.	Incrementa el brillo de las zonas oscuras (negras) de la pantalla.	-32 ~ +32
Pulse el botón ◀.	Reduce el brillo de las zonas oscuras (negras) de la pantalla.	

[COLOR]

(Solo para entradas de señal de vídeo)
Puede ajustar la saturación de color de la imagen proyectada.

- 1) Pulse ▲▼ para seleccionar [COLOR].
- 2) Pulse ◀▶ o el botón <ENTER>.
 - Se muestra la pantalla de ajuste individual de [COLOR].
- 3) Pulse ◀▶ para ajustar el nivel.

Operación	Ajuste	Intervalo de ajuste
Pulse el botón ▶.	Acentúa los colores.	-32 ~ +32
Pulse el botón ◀.	Suaviza los colores.	

[TINTE]

(Solo para entradas de señal de vídeo)
Puede ajustar los tonos de piel de la imagen proyectada.

- 1) Pulse ▲▼ para seleccionar [TINTE].
- 2) Pulse ◀▶ o el botón <ENTER>.
 - Se muestra la pantalla de ajuste individual de [TINTE].
- 3) Pulse ◀▶ para ajustar el nivel.

Operación	Ajuste	Intervalo de ajuste
Pulse el botón ▶.	Ajusta el tono de piel en colores verdosos.	-32 ~ +32
Pulse el botón ◀.	Ajusta el tono de piel en colores rojizos.	

[DEFINICIÓN]

Puede ajustar la definición de la imagen proyectada.

- 1) Pulse ▲▼ para seleccionar [DEFINICIÓN].
- 2) Pulse ◀▶ o el botón <ENTER>.
 - Se muestra la pantalla de ajuste específica de [DEFINICIÓN].
- 3) Pulse ◀▶ para ajustar el nivel.

Operación	Ajuste	Intervalo de ajuste
Pulse el botón ▶.	Los contornos se vuelven más nítidos.	0 ~ +15
Pulse el botón ◀.	Los contornos se vuelven más suaves.	

[TEMPERATURA COLOR]

Puede cambiar la temperatura del color si las zonas blancas de la imagen proyectada son azuladas o rojizas.

- 1) Pulse ▲▼ para seleccionar [TEMPERATURA COLOR].
- 2) Pulse ◀▶ o el botón <ENTER>.
 - Se muestra la pantalla de ajuste individual de [TEMPERATURA COLOR].
- 3) Pulse ◀▶ para cambiar el elemento.
 - Los elementos cambiarán cada vez que pulse el botón.

[ESTÁNDAR]	Configuración por defecto.
[ALTO]	Se convierte en una imagen azulada. Seleccione esta opción cuando las áreas blancas de la imagen proyectada son rojizas.
[BAJO]	Se convierte en una imagen rojiza. Seleccione esta opción cuando las áreas blancas de la imagen proyectada son azuladas.

[GAMMA]

Puede ajustar el balance del contraste.

- 1) Pulse ▲▼ para seleccionar [GAMMA].
- 2) Pulse ◀▶ o el botón <ENTER>.
 - Se muestra la pantalla de ajuste individual [GAMMA].
- 3) Pulse ◀▶ para ajustar el nivel.

Operación	Ajuste	Intervalo de ajuste
Pulse el botón ▶.	Los tonos medios son más brillantes.	-8 ~ +7
Pulse el botón ◀.	Los tonos medios son más oscuros.	

[MENÚ AVANZADO]

Permite realizar ajustes de la imagen más avanzados.

- 1) Pulse ▲▼ para seleccionar [MENÚ AVANZADO].
- 2) Pulse el botón <ENTER>.
 - Se muestra la pantalla [MENÚ AVANZADO].
- 3) Pulse ▲▼ para seleccionar un elemento entre [CONTRASTE ROJO] ~ [BRILLO AZUL].
- 4) Pulse ◀▶ o el botón <ENTER>.
 - Se muestran las pantallas de ajuste específicas de los elementos individuales.
- 5) Pulse ◀▶ para ajustar el valor.

Elementos	Operación	Ajuste	Intervalo de ajuste
[CONTRASTE ROJO]	Pulse el botón ▶.	Pone énfasis en el rojo en las zonas claras.	-32 ~ +32
	Pulse el botón ◀.	Resta énfasis al rojo en las zonas claras.	
[CONTRASTE VERDE]	Pulse el botón ▶.	Pone énfasis en el verde en las zonas claras.	-32 ~ +32
	Pulse el botón ◀.	Resta énfasis al verde en las zonas claras.	
[CONTRASTE AZUL]	Pulse el botón ▶.	Pone énfasis en el azul en las zonas claras.	-32 ~ +32
	Pulse el botón ◀.	Resta énfasis al azul en las zonas claras.	
[BRILLO ROJO]	Pulse el botón ▶.	Pone énfasis en el rojo en las zonas oscuras.	-32 ~ +32
	Pulse el botón ◀.	Resta énfasis al rojo en las zonas oscuras.	
[BRILLO VERDE]	Pulse el botón ▶.	Pone énfasis en el verde en las zonas oscuras.	-32 ~ +32
	Pulse el botón ◀.	Resta énfasis al verde en las zonas oscuras.	
[BRILLO AZUL]	Pulse el botón ▶.	Pone énfasis en el azul en las zonas oscuras.	-32 ~ +32
	Pulse el botón ◀.	Resta énfasis al azul en las zonas oscuras.	

[SYSTEM DAYLIGHT VIEW]

Puede corregir la imagen para visualizarla con la intensidad óptima incluso si se proyecta bajo luz brillante.

- 1) Pulse ▲▼ para seleccionar [SYSTEM DAYLIGHT VIEW].
- 2) Pulse ◀▶ o el botón <ENTER>.
 - Se muestra la pantalla de ajuste individual [SYSTEM DAYLIGHT VIEW].
- 3) Pulse ◀▶ para cambiar el elemento.
 - Los elementos cambiarán cada vez que pulse el botón.

[NO]	Sin corrección.
[1]	Corrige la imagen reduciendo la intensidad.
[2]	Corrige la imagen configurando un valor de intensidad medio.
[3]	Corrige la imagen configurando un valor de intensidad alto.

[DIGITAL CINEMA REALITY]

Cuando se introducen las siguientes señales, lleva a cabo un procesamiento de cine para mejorar la resolución vertical y la calidad de la imagen.

Señales 480/60i, 576/50i, 1080/60i, 1080/50i

- 1) Pulse ▲▼ para seleccionar [DIGITAL CINEMA REALITY].
- 2) Pulse ◀▶ o el botón <ENTER>.
 - Se muestra la pantalla de ajuste individual de [DIGITAL CINEMA REALITY].
- 3) Pulse ◀▶ para cambiar el elemento.
 - Los elementos cambiarán cada vez que pulse el botón.

[NO]	No realiza el proceso de cine.
[SÍ]	Realiza el proceso de cine.

[CONTRASTE DINÁMICO]

El ajuste de la luz de la fuente luminosa y la compensación de señal se realizan automáticamente según la imagen para lograr el contraste óptimo de la misma.

- 1) Pulse ▲▼ para seleccionar [CONTRASTE DINÁMICO].
- 2) Pulse ◀▶ o pulse el botón <ENTER>.
 - Aparece la pantalla de ajuste individual [CONTRASTE DINÁMICO].
- 3) Pulse ◀▶ para cambiar el elemento.
 - Los elementos cambiarán cada vez que pulse el botón.

[NO]	Desactiva la función de contraste dinámico.
[1]	Ajusta la fuente luminosa y compensa las señales de forma mínima.
[2]	Ajusta la fuente luminosa y compensa las señales de forma importante.
[USUARIO]	La fuente luminosa se puede configurar para que se apague cuando el nivel de brillo de la señal de entrada de vídeo disminuye por debajo de cierto valor. Consulte "Configurar la condición de apagado de la fuente de luz" (► página 69) para obtener más detalles.

Nota

- [CONTRASTE DINÁMICO] se puede ajustar solamente cuando hay una señal de entrada. Su configuración solamente es efectiva cuando la pantalla que no se muestran en pantalla como el menú en pantalla (OSD) o la guía de entradas, un patrón de texto o un mensaje de advertencia se muestran.

Configurar la condición de apagado de la fuente de luz

- 1) Pulse ▲▼ para seleccionar [CONTRASTE DINÁMICO].
- 2) Pulse ◀▶ o pulse el botón <ENTER>.
 - Aparece la pantalla de ajuste individual [CONTRASTE DINÁMICO].
- 3) Pulse ◀▶ para seleccionar [USUARIO].
- 4) Pulse el botón <ENTER>.
 - Aparece la pantalla [CONTRASTE DINÁMICO].
- 5) Pulse ▲▼ para seleccionar el elemento que desea ajustar.
 - Los elementos en la configuración detallada cambiarán cada vez que pulse ◀▶.

Elemento de ajuste	Detalles	
TEMPORIZADOR APAGADO LUCES] (Configuración del tiempo de espera antes de apagar la luz)	[[DESHABILITADO]	No apaga la fuente luminosa.
	[0,5s] ~ [10,0s]	Apaga la fuente luminosa el nivel de brillo de la señal de vídeo que se está recibiendo es inferior al valor establecido en [NIVEL SEÑAL APAGADO LUCES]. Seleccione una de las opciones entre [0,5s] - [4,0s], [5,0s], [7,0s], o [10,0s]. [0,5s] - [4,0s] puede seleccionarse en incrementos de 0,5.
[NIVEL SEÑAL APAGADO LUCES] (Ajuste del nivel de brillo de la señal para apagar la luz)	[0%] ~ [5%]	Fija el nivel de luminosidad de la señal de vídeo para apagar la fuente luminosa con [TEMPORIZADOR APAGADO LUCES]. Puede fijarse en incrementos de 1%. (Ajuste de fábrica: 0%)

Nota

- La opción [NIVEL SEÑAL APAGADO LUCES] no puede configurarse si para [TEMPORIZADOR APAGADO LUCES] se ha seleccionado [DESHABILITADO].
- Si [TEMPORIZADOR APAGADO LUCES] está ajustado en un valor distinto de [DESHABILITADO], las siguientes son las condiciones para volver a encender la fuente luminosa desde el estado en la que la fuente luminosa se apagó mediante esta función.
 - Cuando el nivel de brillo de la señal de vídeo que se está recibiendo supera el valor establecido en [NIVEL SEÑAL APAGADO LUCES]
 - Cuando se va la señal de entrada
 - Cuando en el menú en pantalla, como la pantalla de menú (OSD) o la guía de entrada, aparece una imagen de prueba o un mensaje de advertencia
- Si se proyecta la imagen de una señal analógica, la imagen podría verse afectada por el ruido de la señal mientras se detecta el nivel de brillo de la señal de vídeo. En tal caso, se determina que la señal no se ha reducido incluso si el nivel de luminosidad de la imagen es inferior al valor configurado en [NIVEL SEÑAL APAGADO LUCES].

[RGB/YC_BC_R] / [RGB/YP_BP_R]

El proyector detectará automáticamente la señal de entrada, pero puede establecer el formato del sistema manualmente cuando se recibe una señal inestable. Ajuste el método del sistema que coincida con la señal de entrada.

- 1) Pulse ▲▼ para seleccionar [RGB/YC_BC_R] o [RGB/YP_BP_R].
- 2) Pulse ◀▶ o el botón <ENTER>.
 - Se muestra la pantalla de ajuste individual [RGB/YC_BC_R] o [RGB/YP_BP_R].
- 3) Pulse ◀▶ para cambiar el elemento.
 - Los elementos cambiarán cada vez que pulse el botón.
 - Normalmente se establece en [AUTO]. Si no se puede proyectar adecuadamente con [AUTO], establézcalo en [RGB], [YC_BC_R] o [YP_BP_R] según la señal de entrada.

Terminal	Formato del sistema	
Terminal <COMPUTER IN>	480/60i, 576/50i, 480/60p, 576/50p	Seleccionar [AUTO], [RGB] o [YC _B C _R]
	Otras señales de vídeo	Seleccionar [AUTO], [RGB] o [YP _B P _R]
terminal <HDMI IN 1> / terminal <HDMI IN 2> / terminal <DIGITAL LINK/LAN>	480/60i, 576/50i, 480/60p, 576/50p	Seleccionar [AUTO], [RGB] o [YC _B C _R]
	Otras señales de imagen	Seleccionar [AUTO], [RGB] o [YP _B P _R]

Nota

- Para obtener más información de los tipos de señales de imágenes que se puedan usar con el proyector, consulte "Lista de señales compatibles" (➔ página 181).
- Es posible que estos ajustes no funcionen correctamente en algunos dispositivos externos conectados.

[SISTEMA RGB]

(Solo para entrada de señales RGB analógicas)

El proyector detecta automáticamente la señal de entrada, pero las imágenes quizás no se visualicen adecuadamente dependiendo de la señal de entrada. En ese caso, seleccione el elemento según la señal de entrada.

- 1) Pulse ▲▼ para seleccionar [SISTEMA RGB].
- 2) Pulse el botón <ENTER>.
 - Se muestra la pantalla [SISTEMA RGB].
- 3) Pulse ▲▼ para seleccionar la señal y pulse el botón <ENTER>.
 - Los elementos seleccionables difieren en función de la señal de entrada.

Elementos	Resolución (puntos)	Frecuencia de escaneado		Frecuencia del reloj (MHz)
		Horizontal (kHz)	Vertical (Hz)	
[1280x768/60]	1 280 x 768	47,7	60,0	80,1
[1366x768/60]	1 366 x 768	47,7	60,0	84,7
[1400x1050/60]	1 400 x 1 050	65,2	60,0	122,6
[1680x1050/60]	1 680 x 1 050	65,2	60,0	147,1
[1440x900/50]	1 440 x 900	46,3	50,0	87,4
[1600x900/50]	1 600 x 900	46,3	50,0	97,0
[1440x900/60]	1 440 x 900	55,9	60,0	106,5
[1600x900/60]	1 600 x 900	55,9	60,0	119,0
[1024x768/50]	1 024 x 768	39,6	50,0	51,9

Capítulo 4 Ajustes - Menú [IMAGEN]

Elementos	Resolución (puntos)	Frecuencia de escaneado		Frecuencia del reloj (MHz)
		Horizontal (kHz)	Vertical (Hz)	
[1280x768/50]	1 280 x 768	39,6	50,0	65,2
[1366x768/50]	1 366 x 768	39,6	50,0	69,9
[1400x1050/50]	1 400 x 1 050	54,1	50,0	99,9
[1680x1050/50]	1 680 x 1 050	54,1	50,0	120,2
[1280x1024/60]	1 280 x 1 024	64,0	60,0	108,0
[1400x1050/60]	1 400 x 1 050	64,0	60,0	108,0

Nota

- Es posible que estos ajustes no funcionen correctamente en algunos dispositivos externos conectados.

Menú [POSICIÓN]

En la pantalla del menú, seleccione [POSICIÓN] en el menú principal y seleccione un elemento del submenú. Consulte "Navegar por el menú" (➔ página 62) para ver el funcionamiento de la pantalla del menú.

Nota

- En el caso de dispositivo compatible de salida DIGITAL LINK opcional (Nº. de modelo: ET-YFB100G, ET-YFB200G) está conectado al terminal <DIGITAL LINK/LAN>, ajuste el cambio y el aspecto desde el menú del dispositivo compatible de salida de DIGITAL LINK primero.

[AJUSTE DE PANTALLA]

Puede corregir los distintos tipos de distorsión en una imagen proyectada. La tecnología única de proceso de imágenes permite la proyección de una imagen cuadrada en una forma especial de pantalla.

Además, se puede reducir el tamaño de la imagen proyectada si se utiliza la función Extensor de zoom digital. Utilice esta función al proyectar desde una distancia más grande de la habitual debido al entorno de instalación.

- 1) Pulse ▲▼ para seleccionar [AJUSTE DE PANTALLA].
- 2) Pulse el botón <ENTER>.
 - Se muestra la pantalla [AJUSTE DE PANTALLA].
- 3) Pulse ▲▼ para seleccionar un elemento y ajustarlo.

[EXTENSOR DE ZOOM DIGITAL]	Selecciónelo al utilizar la función Extensor de zoom digital para reducir el tamaño de la imagen proyectada.
[CAMBIO IMAGEN DIGITAL]	Ajusta la posición de la imagen según la necesidad cuando se utiliza la función Extensor de zoom digital para reducir el tamaño de la imagen proyectada.
[KEYSTONE]	Selecciónelo al corregir cualquier distorsión trapezoidal en la imagen proyectada.
[CORRECCIÓN ESQUINAS]	Selecciónelo al corregir cualquier distorsión en las cuatro esquinas de la imagen proyectada.
[CORRECCIÓN CURVA]	Selecciónelo al corregir cualquier distorsión curva en la imagen proyectada.
[AJUSTE DE CUADRÍCULA]	Selecciónelo al corregir cualquier distorsión en la imagen proyectada ajustando los puntos de control en el patrón de cuadrícula.

Nota

- Solo se activa uno de los elementos [KEYSTONE], [CORRECCIÓN ESQUINAS] y [CORRECCIÓN CURVA]. Si realiza el ajuste de [KEYSTONE], [CORRECCIÓN ESQUINAS] o [CORRECCIÓN CURVA] y, a continuación, lleva a cabo el ajuste de otros elementos, el valor de los elementos previos se restablecerá.
- La calidad de la imagen se deteriora si se reduce el tamaño de la imagen proyectada o se aumenta el grado de corrección de distorsión. Se recomienda instalar el proyector de modo que necesite la cantidad mínima de corrección posible de la imagen proyectada.
- Cuando se lleva a cabo la corrección de imagen con [AJUSTE DE PANTALLA], el tamaño de la imagen también cambia.

Uso de la función Extensor de zoom digital

Al proyectar desde una distancia mayor de lo habitual debido al entorno de la instalación, reduzca el tamaño de la imagen proyectada para que pueda adaptarse a la pantalla.

- 1) Pulse ▲▼ para seleccionar [AJUSTE DE PANTALLA].
- 2) Pulse el botón <ENTER>.
 - La pantalla [AJUSTE DE PANTALLA] se muestra.
- 3) Pulse ▲▼ para seleccionar [EXTENSOR DE ZOOM DIGITAL].
- 4) Pulse ◀▶ para cambiar el elemento.
 - Los elementos cambiarán cada vez que pulse el botón.

[NO]	Deshabilita la función [EXTENSOR DE ZOOM DIGITAL].
[100%] ~ [80%]	Habilita la función Extensor de zoom digital y configura el tamaño de la imagen proyectada. El valor cambiará en un 1 % cada vez que pulse el botón.

- Continúe con el Paso 5) cuando se seleccione otro valor distinto de [NO] y [100%].

- 5) Pulse ▲▼ para seleccionar [CAMBIO IMAGEN DIGITAL].
- 6) Pulse el botón <ENTER>.
 - Se muestra la pantalla [CAMBIO IMAGEN DIGITAL].

7) Pulse ▲▼◀▶ para ajustar la posición.

Orientación	Operación	Ajuste
[H]	Pulse el botón ▶.	La posición de la imagen se mueve hacia la derecha.
	Pulse el botón ◀.	La posición de la imagen se mueve hacia la izquierda.
[V]	Pulse el botón ▲.	La posición de la imagen se mueve hacia arriba.
	Pulse el botón ▼.	La posición de la imagen se mueve hacia abajo.

Nota

- La calidad de imagen se deteriora cuando se reduce el tamaño de la imagen proyectada utilizando la función Extensor de zoom digital.

Ajuste con [KEYSTONE]

- 1) Pulse ▲▼ para seleccionar [AJUSTE DE PANTALLA].
- 2) Pulse el botón <ENTER>.
 - La pantalla [AJUSTE DE PANTALLA] se muestra.
- 3) Pulse ▲▼ para seleccionar [KEYSTONE].
- 4) Pulse el botón <ENTER>.
 - Aparece la pantalla de ajuste específica de [KEYSTONE].
- 5) Pulse ▲▼◀▶ para ajustar el valor.

Elementos	Operación	Ajuste
[H]	Pulse el botón ◀.	Reducirá el lado izquierdo.
	Pulse el botón ▶.	Reducirá el lado derecho.
[V]	Pulse el botón ▲.	Reducirá el lado superior.
	Pulse el botón ▼.	Reducirá el lado inferior.

Nota

- La calidad de la imagen se degrada y se hace difícil enfocar cuando aumenta la cantidad de corrección. Cuando se instale el proyector, intenta asegurar que la cantidad de corrección requerida sea mínima.

Ajuste con [CORRECCIÓN ESQUINAS]

- 1) Pulse ▲▼ para seleccionar [AJUSTE DE PANTALLA].
- 2) Pulse el botón <ENTER>.
 - Se muestra la pantalla [AJUSTE DE PANTALLA].
- 3) Pulse ▲▼ para seleccionar [CORRECCIÓN ESQUINAS].
- 4) Pulse el botón <ENTER>.
 - Se muestra la pantalla [CORRECCIÓN ESQUINAS].
 - Se muestra un patrón de prueba si [CARTA DE AJUSTE AUTOMÁTICA] está configurado en [SÍ] en la pantalla [CORRECCIÓN ESQUINAS].
- 5) Pulse ▲▼ para seleccionar el elemento que desea ajustar. Pulse el botón <ENTER>.
 - Se muestra la pantalla de ajuste individual [CORRECCIÓN ESQUINAS].

6) Pulse ▲▼◀▶ para ajustar.

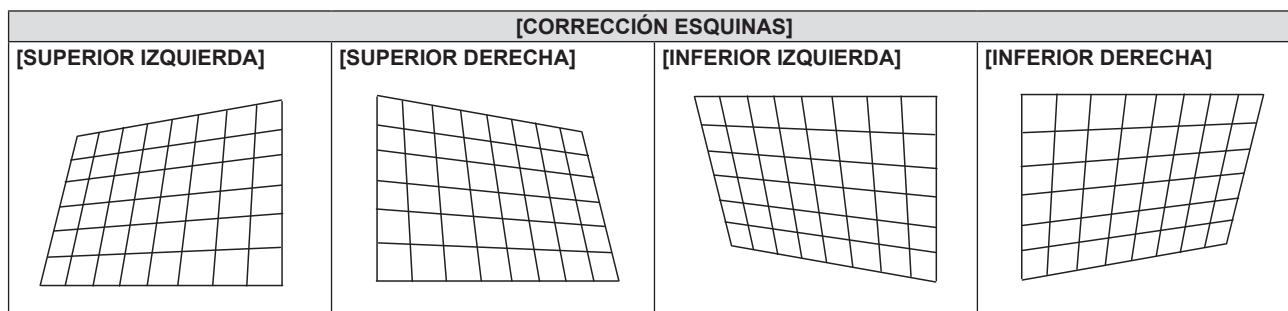

Nota

- Cuando se visualiza la pantalla de ajuste específica [CORRECCIÓN ESQUINAS], también se puede visualizar la pantalla de ajuste específica de la esquina siguiente pulsando el botón <ENTER>.
- En función de la cantidad de corrección, el ratio de aspecto de la imagen puede cambiar.

Ajuste con [CORRECCIÓN CURVA]

- 1) Pulse ▲▼ para seleccionar [AJUSTE DE PANTALLA].
- 2) Pulse el botón <ENTER>.
 - Se muestra la pantalla [AJUSTE DE PANTALLA].
- 3) Pulse ▲▼ para seleccionar [CORRECCIÓN CURVA].
- 4) Pulse el botón <ENTER>.
 - Se muestra la pantalla [CORRECCIÓN CURVA].
- 5) Pulse ▲▼ para seleccionar un elemento y ajustarlo.

[ARCO]	Ajusta cuando el radián de la imagen proyectada está distorsionado.
[CORRECCIÓN ESQUINAS]	Ajusta las cuatro esquinas de la imagen proyectada cuando están distorsionada.
[KEYSTONE]	Ajusta el trapezoide de la imagen proyectada cuando está distorsionado.

- 6) Pulse el botón <ENTER>.
 - Se muestra la pantalla [ARCO], [CORRECCIÓN ESQUINAS] o [KEYSTONE].

Nota

- Solo se activa uno de los elementos [KEYSTONE] y [CORRECCIÓN ESQUINAS] del menú [CORRECCIÓN CURVA]. Si configura un elemento de [KEYSTONE] y [CORRECCIÓN ESQUINAS] y luego el otro, se restablecerá el valor del elemento anterior.
- La pantalla curvada debería tener la forma de una parte de arco circular de un círculo perfecto. Observe que incluso si se corrige la distorsión de imagen causada por la proyección en una superficie curva utilizando la [CORRECCIÓN CURVA], parte de la imagen no se mostrará en el aspecto de ratio de la imagen debido a un alargamiento y encogimiento desigual de la imagen desde el centro hasta el borde de la pantalla de proyección.

Ajuste de [ARCO]

- 1) Pulse ▲▼ para seleccionar el elemento que desea ajustar. Pulse el botón <ENTER>.
 - Se muestra la pantalla de ajuste individual [ARCO].
- 2) Pulse ▲▼◀▶ para ajustar.

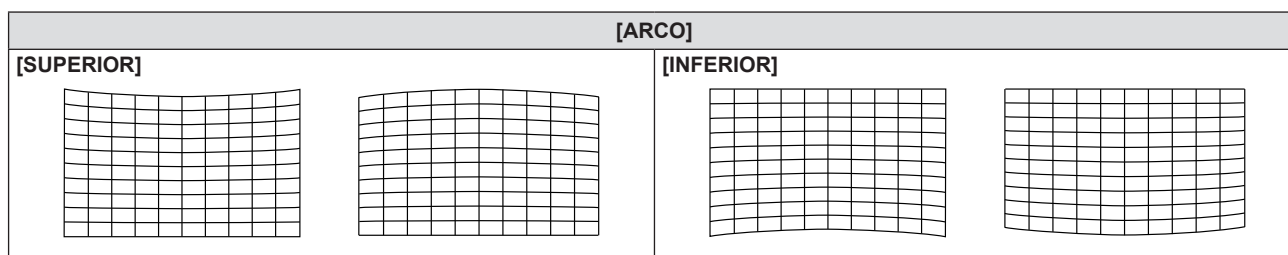

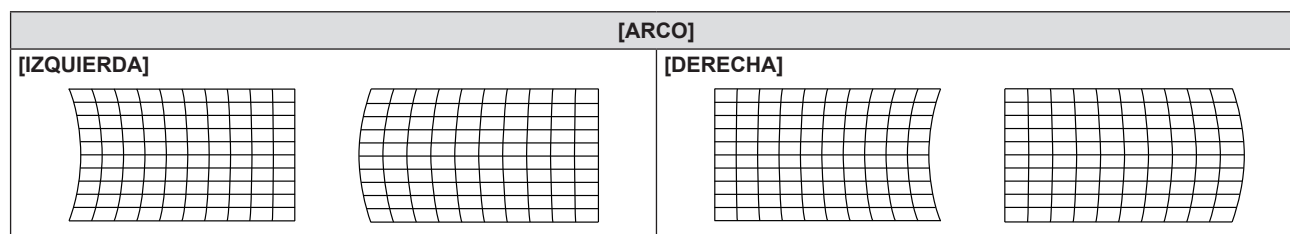

Nota

- Cuando se muestre la pantalla [ARCO], también podrá seleccionar un elemento y presionar ◀▶ para ajustar directamente sin ingresar a la pantalla de ajuste individual.
- Cuando se visualiza la pantalla de ajuste individual [SUPERIOR], [INFERIOR], [IZQUIERDA] o [DERECHA], también se puede visualizar la pantalla de ajuste individual del elemento siguiente pulsando el botón <ENTER>.

Ajuste de [CORRECCIÓN ESQUINAS]

- 1) Pulse ▲▼ para seleccionar el elemento que desea ajustar. Pulse el botón <ENTER>.
 - Se muestra la pantalla de ajuste individual [CORRECCIÓN ESQUINAS].
- 2) Pulse ▲▼◀▶ para ajustar.
 - Consulte los detalles en "Ajuste con [CORRECCIÓN ESQUINAS]" (⇒ página 73).

Ajuste de [KEYSTONE]

- 1) Pulse ▲▼◀▶ para ajustar.
 - Consulte los detalles en "Ajuste con [KEYSTONE]" (⇒ página 73)

Ajuste con [AJUSTE DE CUADRÍCULA]

Corrija la distorsión en la imagen proyectada ajustando los puntos de control en el patrón de cuadrícula. Al utilizar la proyección multimagen y realizar los ajustes de difuminación de bordes, configure [PROYECCIÓN MULTIMAGEN] → [BORDES ZONA BLENDING] en [SÍ] y luego configure la posición inicial, el ancho de difuminación y el color de marcador de antemano por cada proyector. Si [CAMBIO DE CUADRÍCULA] está configurado en [AUTO], las posiciones de la cuadrícula en los patrones de cuadrícula de múltiples proyectores se ajustan automáticamente para superponerse en el área de superposición.

- 1) Pulse ▲▼ para seleccionar [AJUSTE DE PANTALLA].
- 2) Pulse el botón <ENTER>.
 - Se muestra la pantalla [AJUSTE DE PANTALLA].
- 3) Pulse ▲▼ para seleccionar [AJUSTE DE CUADRÍCULA].
- 4) Pulse ◀▶ para seleccionar un elemento.
 - Los elementos cambiarán cada vez que pulse el botón.

[NO]	Desactiva el ajuste que se va a realizar con [AJUSTE DE CUADRÍCULA].
[SÍ]	Activa el ajuste que se va a realizar con [AJUSTE DE CUADRÍCULA].

- Vaya al paso 5) cuando seleccione [SÍ].
- 5) Pulse el botón <ENTER>.
 - Aparece la pantalla [AJUSTE DE CUADRÍCULA].
 - 6) Pulse ▲▼ para seleccionar [RESOLUCIÓN CUADRÍCULA].
 - 7) Pulse ◀▶ para cambiar el elemento.
 - Los elementos cambiarán cada vez que pulse el botón.

Capítulo 4 Ajustes - Menú [POSICIÓN]

[31x19] ^{*1}	Realiza el ajuste utilizando el patrón de cuadrícula con 31 cuadrículas en dirección horizontal y 19 cuadrículas en dirección vertical.
[60x38] ^{*1}	Realiza el ajuste utilizando el patrón de cuadrícula con 60 cuadrículas en dirección horizontal y 38 cuadrículas en dirección vertical.

*1 Este es el número de cuadrículas si [CAMBIO DE CUADRÍCULA] está configurado en [NO]. Si [CAMBIO DE CUADRÍCULA] está configurado en [AUTO], el número de cuadrículas que se muestran en el patrón de cuadrícula puede ser diferente del número de cuadrículas seleccionadas en el menú.

8) Pulse ▲▼ para seleccionar [COLOR CUADRÍCULA].

9) Pulse ◀▶ para cambiar el elemento.

- Los elementos cambiarán cada vez que pulse el botón.

[NEGRO]	Muestra el patrón de cuadrícula del color seleccionado. (Configuración por defecto: [NEGRO])
[ROJO]	
[VERDE]	
[AZUL]	
[CIAN]	
[MAGENTA]	
[AMARILLO]	
[BLANCO]	

10) Pulse ▲▼ para seleccionar [COLOR DE PUNTOS DE CONTROL].

11) Pulse ◀▶ para cambiar el elemento.

- Los elementos cambiarán cada vez que pulse el botón.

[BLANCO]	Seleccione el color del marcador que indica el punto de control en el patrón de cuadrícula. El marcador indica que el punto de control se muestra en el modo de ajuste. (Configuración por defecto: [BLANCO])
[NEGRO]	
[ROJO]	
[VERDE]	
[AZUL]	
[CIAN]	
[MAGENTA]	
[AMARILLO]	

12) Pulse ▲▼ para seleccionar [PATRÓN DE FONDO].

13) Pulse ◀▶ para cambiar el elemento.

- Los elementos cambiarán cada vez que pulse el botón.

[GRIS CLARO]	Configura el color de fondo del patrón de cuadrícula. Seleccione un color de fondo que sea sencillo para los ajustes de cuadrícula.
[GRIS]	
[GRIS OSCURO]	
[NO]	El color de fondo del patrón de cuadrícula será el color seleccionado en el menú [OPCIÓN DISPLAY] → [COLOR FONDO] si no hay una entrada de señal. La imagen de entrada se muestra cuando hay una señal de entrada.

14) Pulse ▲▼ para seleccionar [CAMBIO DE CUADRÍCULA].

15) Pulse ◀▶ para cambiar el elemento.

- Los elementos cambiarán cada vez que pulse el botón.

[AUTO]	Habilita el cambio de posición automático de las cuadrículas. Al utilizar la proyección multimagen y los ajustes de difuminación de bordes, si [CAMBIO DE CUADRÍCULA] está configurado en [AUTO], las posiciones de la cuadrícula en los patrones de cuadrícula de múltiples proyectores se ajustan automáticamente para superponerse en el área de superposición.
[NO]	Deshabilita el cambio de posición automático de las cuadrículas.

16) Pulse ▲▼ para seleccionar [EJECUTAR].

17) Pulse el botón <ENTER>.

- La pantalla cambia al modo de selección del punto de control.

18) Pulse ▲▼◀▶ para seleccionar el punto de control.

- Mueva el marcador para seleccionar el punto de control que debe ajustarse.

19) Pulse el botón <ENTER>.

- El punto de control se confirma, y la pantalla cambia al modo de ajuste.

20) Pulse ▲▼◀▶ para ajustar la posición del punto de control.

- Al ajustar las posiciones de los puntos de control, se corrige la distorsión de la imagen proyectada. Además, al utilizar la proyección multimagen y los ajustes de difuminación de bordes, las cuadrículas en los patrones de cuadrícula de múltiples proyectores se superponen en el área de superposición ajustando las posiciones de los puntos de control.
- Para ajustar continuamente la posición de otros puntos de control, presione el botón <MENU> o el botón <ENTER> para volver al Paso 18).
- Al presionar el botón <MENU> dos veces, el usuario puede volver a seleccionar [RESOLUCIÓN CUADRÍCULA], [COLOR CUADRÍCULA], [COLOR DE PUNTOS DE CONTROL], [PATRÓN DE FONDO] y [CAMBIO DE CUADRÍCULA].

Nota

- Aún si se vuelve a seleccionar [RESOLUCIÓN CUADRÍCULA], se mantienen los datos de corrección ajustados antes de la nueva selección.
- La imagen podría no visualizarse correctamente si el ajuste de la posición del punto de control se incrementa.

Inicialización de los ajustes para [AJUSTE DE CUADRÍCULA]

Inicialice los datos de corrección ajustados con [AJUSTE DE CUADRÍCULA] y restaure los ajustes predeterminados de fábrica (el estado en el que no se realiza ninguna corrección). En forma simultánea, la configuración de [RESOLUCIÓN CUADRÍCULA], [COLOR CUADRÍCULA], [COLOR DE PUNTOS DE CONTROL], [PATRÓN DE FONDO] y [CAMBIO DE CUADRÍCULA] se restablecen a sus valores predeterminados de fábrica.

1) Pulse ▲▼ para seleccionar [AJUSTE DE PANTALLA].

2) Pulse el botón <ENTER>.

- Se muestra la pantalla [AJUSTE DE PANTALLA].

3) Pulse ▲▼ para seleccionar [AJUSTE DE CUADRÍCULA].

4) Pulse ◀▶ para seleccionar [SÍ].

5) Pulse el botón <ENTER>.

- Aparece la pantalla [AJUSTE DE CUADRÍCULA].

6) Pulse ▲▼ para seleccionar [INICIALIZAR].

7) Pulse el botón <ENTER>.

- Se visualiza la pantalla de confirmación.

8) Pulse ◀▶ para seleccionar [OK], y pulse el botón <ENTER>.

[CAMBIO]

Mueva la posición de la imagen verticalmente u horizontalmente si la imagen proyectada en la pantalla sigue fuera de posición aunque las posiciones del proyector y de la pantalla sean correctas.

1) Pulse ▲▼ para seleccionar [CAMBIO].

2) Pulse el botón <ENTER>.

- Se muestra la pantalla [CAMBIO].

3) Pulse ▲▼◀▶ para ajustar la posición

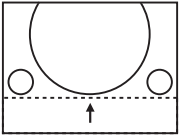
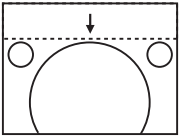
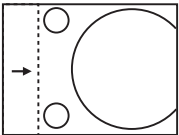
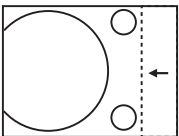
Orientación	Operación	Ajuste	
Ajuste vertical (arriba y abajo).	Pulse el botón ▲.	La posición de la imagen se mueve hacia arriba.	
	Pulse el botón ▼.	La posición de la imagen se mueve hacia abajo.	
Ajuste horizontal (derecha e izquierda).	Pulse el botón ►.	La posición de la imagen se mueve hacia la derecha.	
	Pulse el botón ◄.	La posición de la imagen se mueve hacia la izquierda.	

Nota

- Según sea la señal de entrada, si el ajuste de [CAMBIO] supera el rango de ajuste efectivo de la señal de entrada, no se puede cambiar la posición de la imagen. Ajuste dentro del rango de ajuste eficaz.

[RELOJ]

(Solamente para entrada de COMPUTER)

Ajuste para reducir el ruido generado cuando se proyectan las rayas verticales.

Cuando se proyecte un modelo rayado, pueden producirse rayas periódicas (ruido). En este caso, ajuste para que el ruido sea el menor posible.

- 1) Pulse ▲▼ para seleccionar [RELOJ].
- 2) Pulse ◄► o el botón <ENTER>.
 - Se muestra la pantalla de ajuste individual de [RELOJ].
- 3) Pulse ◄► para ajustar.
 - Los valores de ajuste van de [-32] a [+32].

Atención

- Configúrelo antes de ajustar [FASE RELOJ].

[FASE RELOJ]

(Solamente para entrada de COMPUTER)

Puede ajustar hasta obtener una imagen óptima cuando existe una imagen parpadeando o imágenes borrosas.

- 1) Pulse ▲▼ para seleccionar [FASE RELOJ].
- 2) Pulse ◄► o el botón <ENTER>.
 - Se muestra la pantalla de ajuste específica de [FASE RELOJ].
- 3) Pulse ◄► para ajustar el valor.
 - El valor de ajuste cambiará entre [-16] y [+16]. Ajuste procurando que el nivel de interferencia sea el mínimo.

Nota

- Es posible que algunas señales no puedan ajustarse.
- Es posible que no se obtenga el valor óptimo si la salida del ordenador de entrada no es estable.
- Al proyectar una señal de imagen con una frecuencia de reloj de 162 MHz o superior, es posible que el ruido no desaparezca a pesar del ajuste de [FASE RELOJ].

[OVER SCAN]

(Solo para entradas de señal de vídeo)

Si cerca de los bordes de la imagen proyectada aparecen caracteres o imágenes cortadas, utilice esta función.

- 1) Pulse ▲▼ para seleccionar [OVER SCAN].
- 2) Pulse ◀▶ o el botón <ENTER>.
 - Se muestra la pantalla de ajuste individual de [OVER SCAN].
- 3) Pulse ◀▶ para ajustar el nivel.
 - Los valores de ajuste van de [0] a [+3].

[ASPECTO]

Puede cambiar la relación de aspecto de la imagen.

La relación de aspecto se cambia dentro del rango de pantalla seleccionado en el menú [OPCION DISPLAY] → [AJUSTE PANTALLA] → [RELACIÓN DE ASPECTO]. Establezca [RELACIÓN DE ASPECTO] primero. (➡ página 96)

- 1) Pulse ▲▼ para seleccionar [ASPECTO].
- 2) Pulse ◀▶ o el botón <ENTER>.
 - Se muestra la pantalla de ajuste individual de [ASPECTO].
- 3) Pulse ◀▶ para cambiar el elemento.
 - Los elementos cambiarán cada vez que pulse el botón.

[NORMAL]	Muestra imágenes sin cambiar la relación de aspecto de las señales de entrada.
[WIDE]	Muestra imágenes con la relación de aspecto convertida a 16:9 si entran señales con una relación de aspecto que no sea 16:9. Se muestran las imágenes con la relación de aspecto 16:9 sin cambiar su relación de aspecto.
[EXPANSIÓN H.]	Muestra imágenes utilizando toda la anchura del rango de la pantalla seleccionada en [RELACIÓN DE ASPECTO]. Cuando las señales tienen una relación de aspecto verticalmente mayor que la relación de aspecto de la pantalla seleccionada en [RELACIÓN DE ASPECTO], las imágenes se visualizan con la parte superior e inferior cortadas.
[EXPANSIÓN V.]	Muestra imágenes utilizando toda la altura del rango de la pantalla seleccionada en [RELACIÓN DE ASPECTO]. Cuando las señales tienen una relación de aspecto horizontalmente mayor que la relación de aspecto de la pantalla seleccionada en [RELACIÓN DE ASPECTO], las imágenes se visualizan con la parte superior e inferior cortadas.
[FULL]	Muestra imágenes con todo el rango de la pantalla seleccionada en [RELACIÓN DE ASPECTO]. Si la relación de aspecto de la señal de entrada es diferente de la relación de aspecto del rango de pantalla, se convierte a la relación de aspecto de pantalla en [RELACIÓN DE ASPECTO] y se visualiza.
[NATIVO]	Muestra imágenes sin cambiar la resolución de las señales de entrada.

Nota

- Algunos modos de tamaño no están disponibles para ciertos tipos de señales de entrada.
- Si se selecciona una relación de aspecto diferente a la relación de aspecto para las señales de entrada, las imágenes aparecerán de forma diferente a las originales. Téngalo presente cuando seleccione la relación de aspecto.
- Si usa el proyector en lugares como cafeterías o en hoteles para mostrar programas por razones comerciales o para presentaciones públicas, tenga en cuenta que ajustar la relación de aspecto o usar la función de zoom para cambiar las imágenes de la pantalla podría infringir los derechos de autor del propietario original de ese programa según la legislación de protección de derechos de autor. Tenga cuidado al usar una función del proyector como por ejemplo al ajustar la relación de aspecto o la función de zoom.
- Si se muestran imágenes convencionales (normales) 4:3 que no sean panorámicas (como 16:10) sobre una pantalla panorámica, es posible que los bordes de las imágenes no sean visibles o que se distorsionen. Estas imágenes se deberían visualizar con la relación de aspecto 4:3 del formato original creada por el autor de las imágenes.

[BLOQUEO IMAGEN]

(Solo para entradas de señales de ordenador)

La función de bloqueo imagen se puede ajustar para algunas señales.

- 1) Pulse ▲▼ para seleccionar [BLOQUEO IMAGEN].
- 2) Pulse ◀▶ o el botón <ENTER>.
 - Se muestra la pantalla de ajuste individual de [BLOQUEO IMAGEN].

3) Pulse ◀▶ para cambiar el elemento.

- Los elementos cambiarán cada vez que pulse el botón.

[SÍ]	La imagen está bloqueada. Sincroniza la imagen visualizada a la frecuencia de escaneado vertical de la señal de entrada.
[NO]	La función de bloqueo de imagen está desactivada. Ajuste a [NO] si le preocupa el parpadeo.

[POSICIÓN DE FIJACIÓN]

Puede ajustar el punto óptimo cuando la parte negra de la imagen tiene poca definición o es de color verde.

1) Pulse ▲▼ para seleccionar [POSICIÓN DE FIJACIÓN].

2) Pulse ◀▶ para ajustar.

Estado	Cálculo aproximado del valor óptimo	Rango de ajuste
La parte negra tiene poca definición.	El punto en el cual mejora más la definición de la parte negra es el valor óptimo.	1 ~ 255
La parte negra se vuelve verde.	El punto en el cual la parte verde se vuelve negra y se mejora la definición es el valor óptimo.	

Nota

- [POSICIÓN DE FIJACIÓN] puede ajustarse solo cuando se recibe una señal en la terminal <COMPUTER IN>.
- Es posible que algunas señales no puedan ajustarse.

[ZOOM]

Puede ajustar el tamaño de la imagen.

Los ajustes de [ZOOM] varían según la configuración del menú [POSICIÓN] → [ASPECTO].

Si [ASPECTO] está establecido en una opción que no sea [NORMAL] ni [NATIVO]

1) Pulse ▲▼ para seleccionar [ZOOM].

2) Pulse el botón <ENTER>.

- Aparece la pantalla [ZOOM].

3) Pulse ▲▼ para seleccionar [FIJACIÓN].

4) Pulse ◀▶ para cambiar el elemento.

[NO]	Ajusta la relación de zoom de [VERTICAL] y [HORIZONTAL].
[SÍ]	Usa [AMBOS] para ajustar la relación de zoom. La imagen se puede ampliar o reducir vertical u horizontalmente al mismo nivel de ampliación.

5) Pulse ▲▼ para seleccionar [VERTICAL] o [HORIZONTAL].

- Si [SÍ] está seleccionado, seleccione [AMBOS].

6) Pulse ◀▶ para realizar el ajuste.

Nota

- Cuando el menú [POSICIÓN] → [ASPECTO] se configura como [NATIVO], [ZOOM] no se puede ajustar.

Cuando [ASPECTO] se establece en [NORMAL]

1) Pulse ▲▼ para seleccionar [ZOOM].

2) Pulse el botón <ENTER>.

- Aparece la pantalla [ZOOM].

3) Pulse ▲▼ para seleccionar [MODO].

4) Pulse ◀▶ para cambiar el elemento.

[INTERNO]	Aumenta el tamaño dentro del rango de aspecto establecido con [RELACIÓN DE ASPECTO].
[LLENO]	Amplía o reduce el tamaño utilizando toda la zona de visualización ajustada con [RELACIÓN DE ASPECTO].

5) Pulse ▲▼ para seleccionar [FIJACIÓN].

6) Pulse ◀▶ para cambiar el elemento.

[NO]	Ajusta la relación de zoom de [VERTICAL] y [HORIZONTAL].
[SÍ]	Usa [AMBOS] para ajustar la relación de zoom. La imagen se puede ampliar o reducir vertical u horizontalmente al mismo nivel de ampliación.

7) Pulse ▲▼ para seleccionar [VERTICAL] o [HORIZONTAL].

- Si [SÍ] está seleccionado, seleccione [AMBOS].

8) Pulse ◀▶ para realizar el ajuste.

Nota

- Cuando el menú [POSICIÓN] → [ASPECTO] se configura con un ajuste que no sea [NORMAL], [MODO] no se visualiza.

Mover la posición de la imagen

Mueva la posición de la imagen vertical u horizontalmente si la posición de la imagen proyectada en la pantalla está desplazada cuando se agranda el tamaño de la imagen.

1) Pulse ▲▼ para seleccionar [ZOOM].

2) Pulse el botón <ENTER>.

- Aparece la pantalla [ZOOM].

3) Pulse ▲▼ para seleccionar [CAMBIO DE ZOOM].

4) Pulse el botón <ENTER>.

- Aparece la pantalla [CAMBIO DE ZOOM].

5) Pulse ▲▼◀▶ para ajustar la posición.

Orientación	Operación	Ajuste
[H]	Pulse el botón ▶.	La posición de la imagen se mueve hacia la derecha.
	Pulse el botón ◀.	La posición de la imagen se mueve hacia la izquierda.
[V]	Pulse el botón ▲.	La posición de la imagen se mueve hacia arriba.
	Pulse el botón ▼.	La posición de la imagen se mueve hacia abajo.

Nota

- El intervalo de ajuste de [CAMBIO DE ZOOM] está restringido por la señal de entrada y el grado de ampliación. Ajuste dentro del rango de ajuste eficaz.
- No podrá cambiarse la posición de la imagen sin aumentar su tamaño.

[PROYECCIÓN MULTIMAGEN]

Configure [PROYECCIÓN MULTIMAGEN] al combinar imágenes proyectadas desde múltiples proyectores para crear una imagen grande.

Configuración de [AJUSTAR MODO]

Configure el modo ajuste al utilizar la proyección multimagen.

Al conectar hasta 4 proyectores a través de la terminal <HDMI OUT> y al combinar sus imágenes proyectadas horizontalmente para formar una única imagen unificada, configure [AJUSTAR MODO] en [AUTO] para usar la función de ajuste automático. La función de ajuste automático permite configurar automáticamente los valores de [DATOS DE POSICIÓN] ([ASPECTO], [CAMBIO] Y [ZOOM]) de los proyectores que están combinados para formar una única imagen unificada.

- 1) Pulse ▲▼ para seleccionar [PROYECCIÓN MULTIMAGEN].
- 2) Pulse el botón <ENTER>.
 - Se muestra la pantalla [PROYECCIÓN MULTIMAGEN].
- 3) Pulse ▲▼ para seleccionar [AJUSTAR MODO].
- 4) Pulse ◀▶ para seleccionar un elemento.
 - Los elementos cambiarán cada vez que pulse el botón.

[AUTO]	Seleccione este elemento al conectar hasta 4 proyectores a través de la terminal <HDMI OUT> y al combinar sus imágenes proyectadas horizontalmente para formar una única imagen unificada. Para conocer detalles sobre la conexión, consulte "Ejemplo de conexión al utilizar la proyección multimagen con el ajuste automático" (➡ página 40).
[MANUAL]	Seleccione este elemento al combinar imágenes proyectadas desde múltiples proyectores horizontal y/o verticalmente. Si está seleccionado [MANUAL], entonces configura manualmente los valores de [DATOS DE POSICIÓN] ([ASPECTO], [CAMBIO] y [ZOOM] de cada proyector.

Nota

- No es posible configurar el [AJUSTAR MODO] si la entrada es COMPUTER, NETWORK o MEMORY VIEWER.
- Si [AJUSTAR MODO] está configurado en [AUTO], asegúrese de configurar los siguientes elementos del menú con los mismos valores para todos los proyectores conectados. Además, configure la posición de la imagen proyectada en [ORDENACIÓN] por cada proyector conectado (configurando la imagen más a la izquierda en [1]).
 - [NÚMERO DE PROYECTORES]
 - [BORDES ZONA BLENDING] → [IZQUIERDA]/[DERECHA] → [ANCHO]
 - [DATOS DE POSICIÓN] → [ASPECTO]
 - [RELACIÓN DE ASPECTO]
- Y también puede ajustar manualmente [ASPECTO], [CAMBIO] y [ZOOM] de [DATOS DE POSICIÓN] aun si [AJUSTAR MODO] está configurado en [AUTO]. Sin embargo, en este caso, si realiza las siguientes operaciones después de ajustar manualmente [DATOS DE POSICIÓN], la configuración de [DATOS DE POSICIÓN] cambiará automáticamente.
 - Cambie la configuración de [RELACIÓN DE ASPECTO], [NÚMERO DE PROYECTORES] u [ORDENACIÓN].
 - Cambie [BORDES ZONA BLENDING] a [SÍ] o [NO].
 - Cambie [BORDES ZONA BLENDING] → [IZQUIERDA]/[DERECHA] a [SÍ] o [NO].
 - Cambie la configuración de [BORDES ZONA BLENDING] → [IZQUIERDA]/[DERECHA] → [INICIO]/[ANCHO]

Configuración del número de ID de proyectores

Configure el número de ID de los proyectores para habilitar el control simultáneo o el control individual a través de un solo control remoto.

La configuración de [ID DEL PROYECTOR] está sincronizada con el menú [SETUP PROYECTOR] → [ID DEL PROYECTOR]. El ajuste más reciente se refleja en las dos opciones.

- 1) Pulse ▲▼ para seleccionar [PROYECCIÓN MULTIMAGEN].
- 2) Pulse el botón <ENTER>.
 - Se muestra la pantalla [PROYECCIÓN MULTIMAGEN].
- 3) Pulse ▲▼ para seleccionar [ID DEL PROYECTOR].
- 4) Pulse ◀▶ para seleccionar una ID del proyector.
 - Para seleccionar un elemento entre [TODOS] y [1] ~ [64].

[TODOS]	Seleccione esta opción si controla proyectores sin especificar un número de ID.
[1] ~ [64]	Seleccione esta opción para especificar un número de ID para controlar un proyector individual.

Nota

- Para especificar un número de ID para el control individual, el número de ID de un mando a distancia debe coincidir con el número de ID del proyector.
- Si el ID se ajusta a [TODOS], el proyector funcionará independientemente del ID especificado en el mando a distancia o el ordenador de control. Si hay varios proyectores configurados en paralelo con la ID establecida en [TODOS], no puede controlar un proyector por separado especificando un número de ID diferente.
- Consulte "Ajuste del número de ID del mando a distancia" (➡ página 59) para saber cómo establecer el número de ID del control remoto.

Configuración de la relación de aspecto

Configure la relación de aspecto.

La configuración de [RELACIÓN DE ASPECTO] está sincronizada con el menú [OPCIÓN DISPLAY] → [AJUSTE PANTALLA] → [RELACIÓN DE ASPECTO]. El ajuste más reciente se refleja en las dos opciones.

- 1) Pulse ▲▼ para seleccionar [PROYECCIÓN MULTIMAGEN].
- 2) Pulse el botón <ENTER>.
 - Se muestra la pantalla [PROYECCIÓN MULTIMAGEN].
- 3) Pulse ▲▼ para seleccionar [RELACIÓN DE ASPECTO].
- 4) Pulse ◀▶ para seleccionar un elemento.
 - Los elementos cambiarán cada vez que pulse el botón.

[16:10]	Configure la relación de aspecto deseada.
[16:9]	
[4:3]	

Configuración de [HDMI OUT]

Configure al realizar la salida de las señales de las terminales <HDMI IN 1> / <HDMI IN 2> / <DIGITAL LINK/ LAN> desde la terminal <HDMI OUT>.

La configuración [HDMI OUT] se sincroniza con el menú [SETUP PROYECTOR] → [HDMI OUT]. El ajuste más reciente se refleja en las dos opciones.

- 1) Pulse ▲▼ para seleccionar [PROYECCIÓN MULTIMAGEN].
- 2) Pulse el botón <ENTER>.
 - Se muestra la pantalla [PROYECCIÓN MULTIMAGEN].
- 3) Pulse ▲▼ para seleccionar [HDMI OUT].
- 4) Pulse ◀▶ para cambiar el elemento.
 - Los elementos cambiarán cada vez que pulse el botón.

[NO]	Deshabilita la salida de señal desde la terminal <HDMI OUT>.
[SÍ]	Habilita la salida de señal desde la terminal <HDMI OUT>.

- Si selecciona [SÍ], vaya al Paso 5).

- 5) Pulse el botón <ENTER>.
 - Aparece la pantalla [MODO HDMI OUT].
- 6) Pulse ◀▶ para cambiar el elemento.
 - Los elementos cambiarán cada vez que pulse el botón.

[PUENTEAR]	Seleccione este elemento al configurar la salida de la señal desde la terminal <HDMI OUT> según la resolución recomendada por el proyector. Si la resolución recomendada por el proyector no es compatible con el dispositivo externo, quizás la señal no se visualice en forma adecuada.
[SINC. A OTRO DISPOSITIVO]	Seleccione este elemento al configurar la salida de la señal desde la terminal <HDMI OUT> según la resolución recomendada por el dispositivo externo. Sin embargo, si la resolución recomendada por el dispositivo externo no es compatible con el proyector, quizás la señal no se visualice en forma adecuada.

Configuración del número y orden de proyectores

Configure el número y orden de los proyectores conectados al configurar [AJUSTAR MODO] en [AUTO].

- 1) Pulse ▲▼ para seleccionar [PROYECCIÓN MULTIMAGEN].
- 2) Pulse el botón <ENTER>.
 - Se muestra la pantalla [PROYECCIÓN MULTIMAGEN].
- 3) Pulse ▲▼ para seleccionar [NÚMERO DE PROYECTORES].

4) Pulse ◀▶ para cambiar el elemento.

- Los elementos cambiarán cada vez que pulse el botón.

[1] ~ [4]	Configura el número de proyectores conectados.
-----------	--

- Configure en el mismo valor para todos los proyectores conectados.
- Si selecciona otra configuración que no sea [1], vaya al Paso 5).

5) Pulse ▲▼ para seleccionar [ORDENACIÓN].

6) Pulse ◀▶ para cambiar el elemento.

- Los elementos cambiarán cada vez que pulse el botón.

[1] ~ [4]*1	Configura la posición de la imagen proyectada por cada proyector conectado (configurando la imagen más a la izquierda en [1]).
-------------	--

*1 Los elementos que se mostrarán dependen del número de proyectores configurados en [NÚMERO DE PROYECTORES].

Nota

- No es posible configurar [NÚMERO DE PROYECTORES] y [ORDENACIÓN] si la entrada es COMPUTER, NETWORK o MEMORY VIEWER, o si [AJUSTAR MODO] está configurado en [MANUAL].

Difuminación de bordes de imágenes

Al utilizar la proyección multimagen, configure [BORDES ZONA BLENDING] para permitir que múltiples imágenes se superpongan a la perfección utilizando la inclinación del brillo en el área superpuesta.

Se recomienda que la función de difuminar bordes se ajuste después de proyectar una imagen continuamente tras al menos 30 minutos y cuando la imagen esté estabilizada.

Se recomienda configurar el menú [IMAGEN] → [MODO DE IMAGEN] en [MULTIPROYECCIÓN] al utilizar la difuminación de bordes.

1) Pulse ▲▼ para seleccionar [PROYECCIÓN MULTIMAGEN].

2) Pulse el botón <ENTER>.

- Se muestra la pantalla [PROYECCIÓN MULTIMAGEN].

3) Pulse ▲▼ para seleccionar [BORDES ZONA BLENDING].

4) Pulse ◀▶ para cambiar el elemento.

- Los elementos cambiarán cada vez que pulse el botón.

[NO]	Configura la difuminación de bordes en no.
[SÍ]	Configura la difuminación de bordes en sí. Utilice el valor de ajuste predefinido en el proyector para la inclinación del área de difuminación de bordes.

- Sigue al Paso 5) cuando se selecciona [SÍ].

5) Pulse el botón <ENTER>.

- Aparece la pantalla [BORDES ZONA BLENDING].

6) Pulse ▲▼ para especificar la zona que se va a corregir.

- Al unirse en la parte superior: establezca [SUPERIOR] en [SÍ]
- Al unirse en la parte inferior: establezca [INFERIOR] en [SÍ]
- Al unirse en la izquierda: establezca [IZQUIERDO] en [SÍ]
- Al unirse en la derecha: establezca [DERECHO] en [SÍ]

7) Pulse ◀▶ para cambiar a [SÍ].

8) Pulse ▲▼ para seleccionar [INICIO] o [ANCHO].

9) Pulse ◀▶ para ajustar la posición de inicio o la anchura de la corrección.

10) Pulse ▲▼ para seleccionar [MARCADOR].

11) Pulse ◀▶ para seleccionar un color de marcador.

- Los elementos cambiarán cada vez que pulse el botón.

[NO]	No muestra el marcador.
[ROJO]	Muestra el marcador del color seleccionado.
[VERDE]	
[AZUL]	
[CIAN]	
[MAGENTA]	
[AMARILLO]	

- Se visualiza un marcador del ajuste de la posición de imagen. Asegúrese de configurar diferentes colores de marcadores para que puedan unirse los proyectores. La posición en la cual se superponen las líneas del marcador de los proyectores que se van a unir será el punto óptimo. Si las líneas del marcador no pueden solaparse luego del ajuste de la posición de imagen, realice los ajustes con el menú [POSICIÓN] → [AJUSTE DE PANTALLA] → [CORRECCIÓN ESQUINAS]/[AJUSTE DE CUADRÍCULA]. Asegúrese de fijar la anchura de corrección para que los proyectores se unan con el mismo valor. La unión óptima no es posible con proyectores con diferentes anchuras de corrección.

El punto óptimo es el punto en el cual estas líneas solapan.

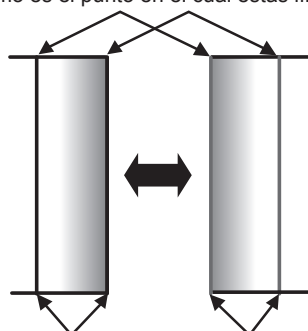

Líneas del marcador (pantalla izquierda)

Líneas del marcador (pantalla derecha)

12) Pulse ▲▼ para seleccionar [AJUSTE DE BRILLO].

13) Pulse el botón <ENTER>.

- Aparece la pantalla [AJUSTE DE BRILLO].
- Al configurar [CARTA DE AJUSTE AUTOMÁTICA] como [SÍ] en la pantalla [BORDES ZONA BLENDING], se visualizan las imágenes de prueba de negro al abrirse la pantalla [AJUSTE DE BRILLO].

14) Pulse ▲▼ para seleccionar [NIVEL NEGRO NO SUPERPUESTO].

15) Pulse el botón <ENTER>.

- Aparece la pantalla [NIVEL NEGRO NO SUPERPUESTO].
- [ROJO], [VERDE] y [AZUL] pueden ajustarse por separado si para [FIJACIÓN] se selecciona [NO].

16) Pulse ▲▼ para seleccionar un elemento y pulse ◀▶ para cambiar el ajuste.

- Una vez completado el ajuste, pulse el botón <MENU> para volver a la pantalla [AJUSTE DE BRILLO].

17) Pulse ▲▼ para seleccionar [SELECCIÓN DE LADO] en [AJUSTE DEL BORDE NEGRO] y pulse ◀▶ para seleccionar [SUPERIOR], [INFERIOR], [IZQUIERDA] o [DERECHA].

18) Pulse ▲▼ para seleccionar [SELECCIÓN DE PUNTOS] y pulse ◀▶ para establecer el número de puntos para el ajuste.

[3]	Se puede ajustar el borde con 3 puntos.
[11]	Se puede ajustar el borde con 11 puntos.

- Asegúrese de configurar [SELECCIÓN DE PUNTOS] en el mismo número de puntos al ajustar el borde superior y el borde inferior o ambos, el borde izquierdo y el borde derecho.

19) Pulse ▲▼ para seleccionar [EJECUTAR].

20) Pulse el botón <ENTER>.

- La pantalla cambia al modo de selección de puntos.

21) Pulse ▲▼ o ◀▶ para seleccionar el punto.

22) Pulse el botón <ENTER>.

- Se confirma el punto, y la pantalla cambia al modo de ajuste. En el modo de ajuste, se ocultan todos los puntos.

23) Pulse ▲▼◀▶ para ajustar la posición del punto seleccionado.

- Al ajustar la posición de los puntos, el borde se volverá menos visible.
- Para ajustar continuamente la posición de otros puntos, pulse el botón <RETURN> para volver al Paso 21).
- Para inicializar las posiciones de todos los puntos, ejecute [INICIALIZAR] en [AJUSTE DEL BORDE NEGRO].
- Una vez completado el ajuste, pulse el botón <RETURN> dos veces para volver a la pantalla [AJUSTE DE BRILLO].

24) Pulse ▲▼ para seleccionar [SUPERIOR], [INFERIOR], [IZQUIERDO] o [DERECHO] para [NIVEL DE NEGRO SUPERPUESTO].

25) Pulse el botón <ENTER>.

- Aparece la pantalla [NIVEL DE NEGRO SUPERPUESTO].
- [ROJO], [VERDE] y [AZUL] pueden ajustarse por separado si para [FIJACIÓN] se selecciona [NO].

26) Pulse ▲▼ para seleccionar un elemento y pulse ◀▶ para cambiar el ajuste.

- Una vez completado el ajuste, pulse el botón <MENU> para volver a la pantalla [AJUSTE DE BRILLO].

27) Pulse ▲▼ para seleccionar [CURVA BLENDING] y pulse ◀▶ para cambiar a [SÍ].

28) Pulse el botón <ENTER>.

- Se mostrará la pantalla [CURVA BLENDING].

29) Pulse ▲▼ para seleccionar [NIVEL] y pulse ◀▶ para ajustar el brillo del área de superposición.

- Al configurar [PATRÓN DE PRUEBA] en la pantalla [CURVA BLENDING] de un elemento que no sea [NO], podrá confirmar el estado de difuminación de bordes utilizando el patrón de prueba visualizado.

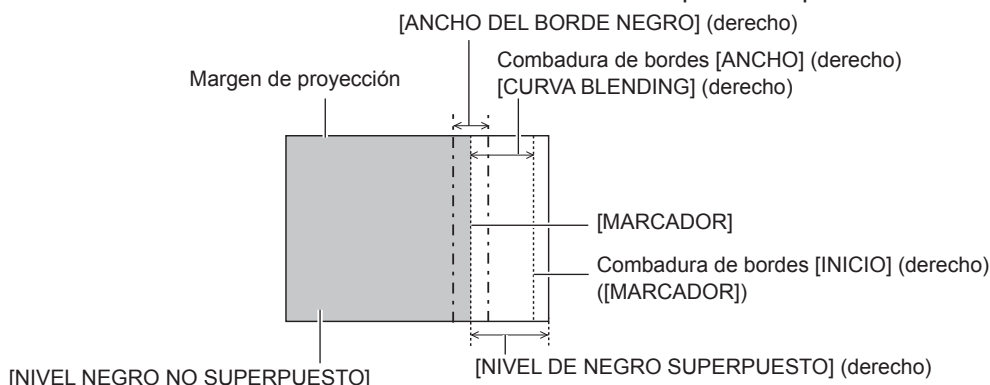

Nota

- [AJUSTE DE BRILLO] es una función que hace que el incremento de brillo en el nivel de negros del área de la imagen superpuesta sea difícil de percibir cuando se usa [BORDES ZONA BLENDING] para configurar un sistema multipantalla. El punto óptimo de la corrección se realiza ajustando [NIVEL NEGRO NO SUPERPUESTO] de modo que el nivel de negro del área de la imagen superpuesta tenga el mismo nivel que el área sin superposición. Si el área del borde de la parte en la que se está superponiendo la imagen y aquella que no se superpone es más brillante después de ajustar [NIVEL DE NEGRO NO SUPERPUESTO], cambie el ancho de la parte superior, inferior, izquierda o derecha.
- La parte de unión puede parecer discontinua dependiendo de la posición desde la cual se esté observando cuando se usa una pantalla con ganancia alta o una pantalla de retroproyección.
- Al configurar un sistema multipantalla usando el difuminado de bordes verticales y horizontales, ajuste en primer lugar la opción [NIVEL DE NEGRO SUPERPUESTO] antes de cambiar nada en el paso 14). El procedimiento del método de ajuste es el mismo que el del [NIVEL NEGRO NO SUPERPUESTO].
- Si solamente se utiliza la mezcla del borde horizontal o vertical, establezca todas las opciones de [NIVEL DE NEGRO SUPERPUESTO] en 0.
- La configuración [CARTA DE AJUSTE AUTOMÁTICA] cambiará junto con la configuración en [PROYECCIÓN MULTIMAGEN] → [AJUSTE DEL COLOR] → [CARTA DE AJUSTE AUTOMÁTICA], y la configuración en el menú [OPCIÓN DISPLAY] → [AJUSTE DEL COLOR] → [CARTA DE AJUSTE AUTOMÁTICA].
- Un cambio importante en la temperatura de entorno operativo y el brillo de la imagen de entrada puede causar la distorsión del área de superposición y conducir a una imagen borrosa. Evite un cambio significativo en la temperatura de entorno operativo y brillo de la imagen de entrada al utilizar la difuminación de bordes.
- Se recomienda configurar [ANCHO] en el valor predeterminado de fábrica, o por encima de este valor, para el área de superposición. Quizás los bordes de las imágenes no se fusionen correctamente si el valor está configurado por debajo del valor predeterminado de fábrica.
- No se recomiendan las señales analógicas en la difuminación de bordes.

Emparejamiento de los colores de la imagen

Corrija la diferencia de color entre proyectores que se produce al usar varios proyectores a la vez.

La configuración [AJUSTE DEL COLOR] está sincronizado con el menú [OPCIÓN DISPLAY] → [AJUSTE DEL COLOR]. El ajuste más reciente se refleja en las dos opciones.

1) Pulse ▲▼ para seleccionar [PROYECCIÓN MULTIMAGEN].

2) Pulse el botón <ENTER>.

- Se muestra la pantalla [PROYECCIÓN MULTIMAGEN].

3) Pulse ▲▼ para seleccionar [AJUSTE DEL COLOR].

4) Pulse ◀▶ para cambiar el elemento.

- Los elementos cambiarán cada vez que pulse el botón.

[NO]	No realiza el ajuste de color.
[3COLORES]	Ajusta los tres colores [ROJO][VERDE], o [AZUL] y el blanco [GANANCIA].
[7COLORES]	Ajusta los siete colores: [ROJO], [VERDE], [AZUL], [CIAN], [MAGENTA], [AMARILLO] o [BLANCO].

5) Seleccione [3COLORES] o [7COLORES] y pulse el botón <ENTER>.

- Aparece la pantalla [3COLORES] o [7COLORES].

6) Pulse ▲▼ para seleccionar [ROJO], [VERDE], [AZUL] o [BLANCO] ([ROJO], [VERDE], [AZUL], [CIAN], [MAGENTA], [AMARILLO] o [BLANCO] cuando se selecciona [7COLORES]).

7) Pulse el botón <ENTER>.

- Aparece la pantalla [3COLORES:ROJO], [3COLORES:VERDE], [3COLORES:AZUL] o [3COLORES:BLANCO].

Si se selecciona [7COLORES], se visualiza la pantalla [7COLORES:ROJO], [7COLORES:VERDE], [7COLORES:AZUL], [7COLORES:CIAN], [7COLORES:MAGENTA], [7COLORES:AMARILLO] o [7COLORES:BLANCO].

- Al configurar [CARTA DE AJUSTE AUTOMÁTICA] como [SÍ], se muestra el patrón de prueba para el color seleccionado.

8) Pulse ▲▼ para seleccionar [ROJO], [VERDE] o [AZUL].

- Solo se puede ajustar [GANANCIA] cuando se selecciona [BLANCO] para [3COLORES].

9) Pulse ◀▶ para realizar el ajuste.

- El valor del ajuste cambiará entre 0¹ y 2 048.

*1 El límite más bajo varía dependiendo del color que se ajuste.

Nota

- Operación al corregir el color de ajuste
Cuando el color de la corrección es el mismo que el color de ajuste: la luminancia del color de ajuste cambia.
Al cambiar el rojo del color de corrección: se añade o quita rojo del color de ajuste.
Al cambiar el verde del color de corrección: se añade o quita verde del color de ajuste.
Al cambiar el azul del color de corrección: se añade o quita azul del color de ajuste.
- Este ajuste debe dejarse en manos de una persona que esté familiarizada con el proyector o en manos del personal de servicio, ya que esta operación requiere un alto nivel de conocimientos.
- Ajuste [CARTA DE AJUSTE AUTOMÁTICA] en [SÍ] para visualizar automáticamente un patrón de prueba durante el ajuste de los colores de ajuste seleccionados.
- El elemento seleccionado para el ajuste regresará al valor predeterminado de fábrica al pulsar el botón <DEFAULT> del control remoto.
- Si [AJUSTE DEL COLOR] está configurado en un valor distinto de [NO], no se podrá establecer el menú [OPCIÓN DISPLAY] → [CORRECCIÓN DEL COLOR].

Acerca de [DATOS DE POSICIÓN]

Si [PROYECCIÓN MULTIMAGEN] → [AJUSTAR MODO] está configurado en [AUTO], entonces [ASPECTO], [CAMBIO] y [ZOOM] de [DATOS DE POSICIÓN] se ajustarán automáticamente de acuerdo con la resolución de la señal de entrada, [RELACIÓN DE ASPECTO], [BORDES ZONA BLENDING], [NÚMERO DE PROYECTORES] y [ORDENACIÓN].

Si [PROYECCIÓN MULTIMAGEN] → [AJUSTAR MODO] está configurado en [MANUAL], entonces [ASPECTO], [CAMBIO] y [ZOOM] de [DATOS DE POSICIÓN] pueden configurarse solo manualmente.

Nota

- El usuario también puede ajustar manualmente [ASPECTO], [CAMBIO] y [ZOOM] de [DATOS DE POSICIÓN] aun si [AJUSTAR MODO] está configurado en [AUTO]. Sin embargo, en este caso, si realiza las siguientes operaciones después de ajustar manualmente [DATOS DE POSICIÓN], la configuración de [DATOS DE POSICIÓN] cambiará automáticamente.
 - Cambie la configuración de [RELACIÓN DE ASPECTO], [NÚMERO DE PROYECTORES] u [ORDENACIÓN].
 - Cambie [BORDES ZONA BLENDING] a [SÍ] o [NO].
 - Cambie [BORDES ZONA BLENDING] → [IZQUIERDA]/[DERECHA] a [SÍ] o [NO].
 - Cambie la configuración de [BORDES ZONA BLENDING] → [IZQUIERDA]/[DERECHA] → [INICIO]/[ANCHO]
- Si [PROYECCIÓN MULTIMAGEN] → [AJUSTAR MODO] está configurado en [AUTO], los siguientes menús no se sincronizan con [ASPECTO], [CAMBIO] y [ZOOM] de [DATOS DE POSICIÓN] y no podrán configurarse. Si se cambia [PROYECCIÓN MULTIMAGEN] → [MODO AJUSTE] de [AUTO] a [MANUAL], los siguientes menús regresarán a la configuración anterior al momento en que [AJUSTAR MODO] se configuró en [AUTO].
 - El menú [POSICIÓN] → [CAMBIO]
 - El menú [POSICIÓN] → [ASPECTO]
 - El menú [POSICIÓN] → [ZOOM]

[ASPECTO]

Puede cambiar la relación de aspecto de la imagen.

La relación de aspecto cambia dentro del rango de la pantalla seleccionado en [RELACIÓN DE ASPECTO].

Establezca [RELACIÓN DE ASPECTO] primero. (➡ page 83)

- 1) Pulse ▲▼ para seleccionar [PROYECCIÓN MULTIMAGEN].
- 2) Pulse el botón <ENTER>.
 - Se muestra la pantalla [PROYECCIÓN MULTIMAGEN].
- 3) Pulse ▲▼ para seleccionar [ASPECTO].
- 4) Pulse ◀▶ para cambiar el elemento.
 - Los elementos cambiarán cada vez que pulse el botón.

[NORMAL]	Muestra imágenes sin cambiar la relación de aspecto de las señales de entrada.
[WIDE]	Muestra imágenes con la relación de aspecto convertida a 16:9 si entran señales con una relación de aspecto que no sea 16:9. Se muestran las imágenes con la relación de aspecto 16:9 sin cambiar su relación de aspecto.
[EXPANSIÓN H.]	Muestra imágenes utilizando toda la anchura del rango de la pantalla seleccionada en [RELACIÓN DE ASPECTO]. Cuando las señales tienen una relación de aspecto verticalmente mayor que la relación de aspecto de la pantalla seleccionada en [RELACIÓN DE ASPECTO], las imágenes se visualizan con la parte superior e inferior cortadas.
[EXPANSIÓN V.]	Muestra imágenes utilizando toda la altura del rango de la pantalla seleccionada en [RELACIÓN DE ASPECTO]. Cuando las señales tienen una relación de aspecto horizontalmente mayor que la relación de aspecto de la pantalla seleccionada en [RELACIÓN DE ASPECTO], las imágenes se visualizan con la parte superior e inferior cortadas.
[FULL]	Muestra imágenes con todo el rango de la pantalla seleccionada en [RELACIÓN DE ASPECTO]. Si la relación de aspecto de la señal de entrada es diferente de la relación de aspecto del rango de pantalla, se convierte a la relación de aspecto de pantalla en [RELACIÓN DE ASPECTO] y se visualiza.
[NATIVO]	Muestra imágenes sin cambiar la resolución de las señales de entrada.

Nota

- Algunos modos de tamaño no están disponibles para ciertos tipos de señales de salida si [PROYECCIÓN MULTIMAGEN] → [AJUSTAR MODO] está configurado en [MANUAL].
- Si se selecciona una relación de aspecto diferente a la relación de aspecto para las señales de entrada, las imágenes aparecerán de forma diferente a las originales. Téngalo presente cuando seleccione la relación de aspecto.
- Si usa el proyector en lugares como cafeterías o en hoteles para mostrar programas por razones comerciales o para presentaciones públicas, tenga en cuenta que ajustar la relación de aspecto o usar la función de zoom para cambiar las imágenes de la pantalla podría infringir los derechos de autor del propietario original de ese programa según la legislación de protección de derechos de autor. Tenga cuidado al usar una función del proyector como por ejemplo al ajustar la relación de aspecto o la función de zoom.
- Si se muestran imágenes convencionales (normales) 4:3 que no sean panorámicas (como 16:10) sobre una pantalla panorámica, es posible que los bordes de las imágenes no sean visibles o que se distorsionen. Estas imágenes se deberían visualizar con la relación de aspecto 4:3 del formato original creada por el autor de las imágenes.
- Si [PROYECCIÓN MULTIMAGEN] → [AJUSTAR MODO] está configurado en [AUTO], si el usuario cambia la configuración de [ASPECTO] después de ajustar manualmente [CAMBIO] y [ZOOM], la configuración de [ZOOM] y [CAMBIO] cambiará automáticamente.

[CAMBIO]

Mueva la posición de la imagen verticalmente u horizontalmente si la imagen proyectada en la pantalla sigue fuera de posición aunque las posiciones del proyector y de la pantalla sean correctas.

- 1) Pulse ▲▼ para seleccionar [PROYECCIÓN MULTIMAGEN].
- 2) Pulse el botón <ENTER>.
 - Se muestra la pantalla [PROYECCIÓN MULTIMAGEN].
- 3) Pulse ▲▼ para seleccionar [CAMBIO].
- 4) Pulse el botón <ENTER>.
 - Se muestra la pantalla [CAMBIO].
- 5) Pulse ▲▼◀▶ para ajustar la posición

Orientación	Operación	Ajuste
[H]	Pulse el botón ▶.	La posición de la imagen se mueve hacia la derecha.
	Pulse el botón ◀.	La posición de la imagen se mueve hacia la izquierda.
[V]	Pulse el botón ▲.	La posición de la imagen se mueve hacia arriba.
	Pulse el botón ▼.	La posición de la imagen se mueve hacia abajo.

Nota

- Según sea la señal de entrada, si el ajuste de [CAMBIO] supera el rango de ajuste efectivo de la señal de entrada, no se puede cambiar la posición de la imagen. Ajuste dentro del rango de ajuste eficaz.

[ZOOM]

Puede ajustar el tamaño de la imagen.

Los ajustes de [ZOOM] varían según la configuración del menú [PROYECCIÓN MULTIMAGEN] → [ASPECTO].

■ Si [ASPECTO] está establecido en una opción que no sea [NORMAL] ni [NATIVO]

- 1) Pulse ▲▼ para seleccionar [PROYECCIÓN MULTIMAGEN].
- 2) Pulse el botón <ENTER>.
 - Se muestra la pantalla [PROYECCIÓN MULTIMAGEN].
- 3) Pulse ▲▼ para seleccionar [ZOOM].
- 4) Pulse el botón <ENTER>.
 - Aparece la pantalla [ZOOM].
- 5) Pulse ▲▼ para seleccionar [FIJACIÓN].
- 6) Pulse ◀▶ para cambiar el elemento.

[NO]	Ajusta la relación de zoom de [VERTICAL] y [HORIZONTAL].
[SÍ]	Usa [AMBOS] para ajustar la relación de zoom. La imagen se puede ampliar o reducir vertical u horizontalmente al mismo nivel de ampliación.

- 7) Pulse ▲▼ para seleccionar [VERTICAL] o [HORIZONTAL].
 - Si [SÍ] está seleccionado, seleccione [AMBOS].
- 8) Pulse ◀▶ para realizar el ajuste.

Nota

- Cuando el menú [PROYECCIÓN MULTIMAGEN] → [ASPECTO] se configura como [NATIVO], [ZOOM] no se puede ajustar.

■ Cuando [ASPECTO] se establece en [NORMAL]

- 1) Pulse ▲▼ para seleccionar [PROYECCIÓN MULTIMAGEN].
- 2) Pulse el botón <ENTER>.

- Se muestra la pantalla [PROYECCIÓN MULTIMAGEN].

3) Pulse ▲▼ para seleccionar [ZOOM].

4) Pulse el botón <ENTER>.

- Aparece la pantalla [ZOOM].

5) Pulse ▲▼ para seleccionar [MODO].

6) Pulse ◀▶ para cambiar el elemento.

[INTERNO]	Aumenta el tamaño dentro del rango de aspecto establecido con [RELACIÓN DE ASPECTO].
[LLENO]	Amplia o reduce el tamaño utilizando toda la zona de visualización ajustada con [RELACIÓN DE ASPECTO].

7) Pulse ▲▼ para seleccionar [FIJACIÓN].

8) Pulse ◀▶ para cambiar el elemento.

[NO]	Ajusta la relación de zoom de [VERTICAL] y [HORIZONTAL].
[SÍ]	Usa [AMBOS] para ajustar la relación de zoom. La imagen se puede ampliar o reducir vertical u horizontalmente al mismo nivel de ampliación.

9) Pulse ▲▼ para seleccionar [VERTICAL] o [HORIZONTAL].

- Si [SÍ] está seleccionado, seleccione [AMBOS].

10) Pulse ◀▶ para realizar el ajuste.

Nota

- Cuando el menú [PROYECCIÓN MULTIMAGEN] → [ASPECTO] se configura con un ajuste que no sea [NORMAL], [MODO] no se visualiza.

■ Mover la posición de la imagen

Mueva la posición de la imagen vertical u horizontalmente si la posición de la imagen proyectada en la pantalla está desplazada cuando se agranda el tamaño de la imagen.

1) Pulse ▲▼ para seleccionar [PROYECCIÓN MULTIMAGEN].

2) Pulse el botón <ENTER>.

- Se muestra la pantalla [PROYECCIÓN MULTIMAGEN].

3) Pulse ▲▼ para seleccionar [ZOOM].

4) Pulse el botón <ENTER>.

- Aparece la pantalla [ZOOM].

5) Pulse ▲▼ para seleccionar [CAMBIO DE ZOOM].

6) Pulse el botón <ENTER>.

- Aparece la pantalla [CAMBIO DE ZOOM].

7) Pulse ▲▼◀▶ para ajustar la posición.

Orientación	Operación	Ajuste
[H]	Pulse el botón ▶.	La posición de la imagen se mueve hacia la derecha.
	Pulse el botón ◀.	La posición de la imagen se mueve hacia la izquierda.
[V]	Pulse el botón ▲.	La posición de la imagen se mueve hacia arriba.
	Pulse el botón ▼.	La posición de la imagen se mueve hacia abajo.

Nota

- El intervalo de ajuste de [CAMBIO DE ZOOM] está restringido por la señal de entrada y el grado de ampliación. Ajuste dentro del rango de ajuste eficaz.
- No podrá cambiarse la posición de la imagen sin aumentar su tamaño.

Nueva configuración de [DATOS DE POSICIÓN]

Si [PROYECCIÓN MULTIMAGEN] → [AJUSTAR MODO] está configurado en [AUTO], el usuario podrá restablecer [ASPECTO], [CAMBIO] y [ZOOM] de [DATOS DE POSICIÓN] a los valores predeterminados de fábrica.

- 1) Pulse ▲▼ para seleccionar [PROYECCIÓN MULTIMAGEN].
- 2) Pulse el botón <ENTER>.
 - Se muestra la pantalla [PROYECCIÓN MULTIMAGEN].
- 3) Pulse ▲▼ para seleccionar [RESET].
- 4) Pulse el botón <ENTER>.
 - Se visualiza la pantalla de confirmación.
- 5) Pulse ◀▶ para seleccionar [SÍ] y pulse el botón <ENTER>.
 - [ASPECTO], [CAMBIO] y [ZOOM] de [DATOS DE POSICIÓN] se restablecen a los valores predeterminados de fábrica.

Menú [IDIOMA]

En la pantalla de menús, seleccione [IDIOMA] en el menú principal y seleccione un elemento del submenú. Consulte "Navegar por el menú" (➔ página 62) para ver el funcionamiento de la pantalla del menú.

Cambio del idioma de visualización

Puede seleccionar el idioma del menú en pantalla.

1) Pulse ▲▼ para seleccionar el idioma de visualización y pulse el botón <ENTER>.



- Los diferentes menús, ajustes, pantallas de ajuste, nombres del botón de control, etc. se mostrarán en el idioma seleccionado.
- El idioma se puede cambiar a inglés, alemán, francés, italiano, español, portugués, neerlandés, sueco, finés, noruego, danés, polaco, húngaro, rumano, checo, ruso, turco, árabe, kazajo, vietnamita, coreano, chino simplificado, chino tradicional, japonés y tailandés.

Nota

- El idioma del menú en pantalla está establecido en inglés en la configuración predeterminada de fábrica y también cuando se ejecuta el menú [SETUP PROYECTOR] → [INICIALIZA TODO].

Menú [OPCION DISPLAY]

En la pantalla de menús, seleccione [OPCION DISPLAY] en el menú principal y seleccione un elemento del submenú.

Consulte "Navegar por el menú" (⇒ página 62) para ver el funcionamiento de la pantalla del menú.

[AJUSTE DEL COLOR]

Corrija la diferencia de color entre proyectores que se produce al usar varios proyectores a la vez. El ajuste de [AJUSTE DEL COLOR] está sincronizado con el menú [POSICIÓN] → [PROYECCIÓN MULTIMAGEN] → [AJUSTE DEL COLOR]. El ajuste más reciente se refleja en las dos opciones.

1) Pulse ▲▼ para seleccionar [AJUSTE DEL COLOR].

2) Pulse ◀▶ para cambiar el elemento.

- Los elementos cambiarán cada vez que pulse el botón.

[NO]	No realiza el ajuste de color.
[3COLORES]	Ajusta los tres colores [ROJO][VERDE], o [AZUL] y el blanco [GANANCIA].
[7COLORES]	Ajusta los siete colores: [ROJO], [VERDE], [AZUL], [CIAN], [MAGENTA], [AMARILLO] o [BLANCO].

3) Seleccione [3COLORES] o [7COLORES] y pulse el botón <ENTER>.

- Aparece la pantalla [3COLORES] o [7COLORES].

4) Pulse ▲▼ para seleccionar [ROJO], [VERDE], [AZUL] o [BLANCO] ([ROJO], [VERDE], [AZUL], [CIAN], [MAGENTA], [AMARILLO] o [BLANCO] cuando se selecciona [7COLORES]).

5) Pulse el botón <ENTER>.

- Aparece la pantalla [3COLORES:ROJO], [3COLORES:VERDE], [3COLORES:AZUL] o [3COLORES:BLANCO].

Si se selecciona [7COLORES], se visualiza la pantalla [7COLORES:ROJO], [7COLORES:VERDE], [7COLORES:AZUL], [7COLORES:CIAN], [7COLORES:MAGENTA], [7COLORES:AMARILLO] o [7COLORES:BLANCO].

- Al configurar [CARTA DE AJUSTE AUTOMÁTICA] como [SÍ], se muestra el patrón de prueba para el color seleccionado.

6) Pulse ▲▼ para seleccionar [ROJO], [VERDE] o [AZUL].

- Solo se puede ajustar [GANANCIA] cuando se selecciona [BLANCO] para [3COLORES].

7) Pulse ◀▶ para realizar el ajuste.

- El valor del ajuste cambiará entre 0^{*1} y 2 048.

*1 El límite más bajo varía dependiendo del color que se ajuste.

Nota

- Operación al corregir el color de ajuste
Cuando el color de la corrección es el mismo que el color de ajuste: la luminancia del color de ajuste cambia.
Al cambiar el rojo del color de corrección: se añade o quita rojo del color de ajuste.
Al cambiar el verde del color de corrección: se añade o quita verde del color de ajuste.
Al cambiar el azul del color de corrección: se añade o quita azul del color de ajuste.
- Este ajuste debe dejarse en manos de una persona que esté familiarizada con el proyector o en manos del personal de servicio, ya que esta operación requiere un alto nivel de conocimientos.
- Ajuste [CARTA DE AJUSTE AUTOMÁTICA] en [SÍ] para visualizar automáticamente un patrón de prueba durante el ajuste de los colores de ajuste seleccionados.
- El elemento seleccionado para el ajuste regresará al valor predeterminado de fábrica al pulsar el botón <DEFAULT> del control remoto.
- Si [AJUSTE DEL COLOR] está configurado en un valor distinto de [NO], no se podrá establecer el menú [OPCIÓN DISPLAY] → [CORRECCIÓN DEL COLOR].

[CORRECCIÓN DEL COLOR]

Los colores se pueden ajustar y registrar para cada formato de señal de entrada.

1) Pulse ▲▼ para seleccionar [CORRECCIÓN DEL COLOR].

2) Pulse ◀▶ para cambiar el elemento.

- Los elementos cambiarán cada vez que pulse el botón.

[NO]	Ajuste estándar
[USUARIO]	Para cada uno de los formatos de señal de RGB, YC _B C _R /YP _B P _R , se pueden ajustar y registrar seis colores de rojo, verde, azul, cian, magenta y amarillo. Pulse el botón <ENTER> para configurar los detalles. El rango de ajuste es de -31 a +31.

[MENU EN PANTALLA]

Ajuste el menú en pantalla.

Ajustar [GUÍA ENTRADA]

Ajuste la guía de entrada para visualizarse cuando se cambie la entrada. La pantalla de la guía de entrada muestra la entrada seleccionada actualmente y los nombres de las señales de entrada.

1) Pulse ▲▼ para seleccionar [MENU EN PANTALLA].

2) Pulse el botón <ENTER>.

- Se muestra la pantalla [MENU EN PANTALLA].

3) Pulse ▲▼ para seleccionar [GUÍA ENTRADA].

4) Pulse ◀▶ para cambiar el elemento.

- Los elementos cambiarán cada vez que pulse el botón.

[DETALLE]	Visualiza el nombre del terminal de entrada gráficamente y visualiza el nombre de señal de entrada o la resolución del terminal de entrada seleccionado.
[NO]	Desactiva la guía de entrada.
[SIMPLE]	Muestra el nombre del terminal de entrada y la señal de entrada seleccionada.

Nota

- Cuando se ajusta a [DETALLE], puede seleccionar la entrada con ▲▼◀▶ en el panel de control o el mando a distancia mientras se visualiza la guía de entrada.

Ajuste [POSICIÓN MENÚ]

Ajuste la posición de la pantalla del menú (OSD). En conjunto con este ajuste, la posición de visualización de la pantalla de ajuste individual también cambia.

1) Pulse ▲▼ para seleccionar [MENU EN PANTALLA].

2) Pulse el botón <ENTER>.

- Se muestra la pantalla [MENU EN PANTALLA].

3) Pulse ▲▼ para seleccionar [POSICIÓN MENÚ].

4) Pulse ◀▶ para cambiar el elemento.

- Los elementos cambiarán cada vez que pulse el botón.

Elementos	Menú en pantalla (OSD)	Pantalla de ajuste individual
[CENTRO]	Se ajusta al centro de la pantalla.	Se visualiza en el centro de la pantalla.
[SUPERIOR IZQUIERDA]	Se ajusta la posición en la parte superior izquierda de la pantalla.	Se visualiza en la pantalla superior.
[SUPERIOR DERECHA]	Se ajusta la posición en la parte superior derecha de la pantalla.	Se visualiza en la pantalla superior.
[INFERIOR IZQUIERDA]	Se ajusta la posición en la parte inferior izquierda de la pantalla.	Se visualiza en la pantalla inferior.
[INFERIOR DERECHA]	Se ajusta la posición en la parte inferior derecha de la pantalla.	Se visualiza en la pantalla inferior.

Ajuste [TAMAÑO OSD]

Ajuste el tamaño de la pantalla de menú (OSD).

1) Pulse ▲▼ para seleccionar [MENU EN PANTALLA].

- 2) Pulse el botón <ENTER>.
 - Se muestra la pantalla [MENU EN PANTALLA].
- 3) Pulse ▲▼ para seleccionar [TAMAÑO OSD].
- 4) Pulse ◀▶ para cambiar el elemento.
 - Los elementos cambiarán cada vez que pulse el botón.

[NORMAL]	Normalmente use este ajuste.
[DOBLE]	La pantalla del menú se visualiza con el tamaño de fuente doble con respecto a lo establecido en [NORMAL]. El tamaño del menú en pantalla se duplica tanto vertical como horizontalmente.

Ajuste [MENSAJE DE ALARMA]

Decida si desea que se visualice/oculte el mensaje de advertencia.

- 1) Pulse ▲▼ para seleccionar [MENU EN PANTALLA].
- 2) Pulse el botón <ENTER>.
 - Se muestra la pantalla [MENU EN PANTALLA].
- 3) Pulse ▲▼ para seleccionar [MENSAJE DE ALARMA].
- 4) Pulse ◀▶ para cambiar el elemento.
 - Los elementos cambiarán cada vez que pulse el botón.

[SÍ]	Muestra el mensaje de advertencia.
[NO]	Oculto el mensaje de advertencia.

Nota

- Cuando [MENSAJE DE ALARMA] está configurado en [NO], no se muestra el mensaje de alarma en la imagen proyectada aunque se detecte un estado alarma como "ADVERTENCIA DE TEMPERATURA". El mensaje del sistema para la sustitución/mantenimiento del filtro no se mostrará.

[NIVEL DE SEÑAL HDMI]

Cambia el ajuste cuando se conecta un equipo externo al terminal <HDMI IN 1> / terminal <HDMI IN 2> del proyector y la imagen no se proyecta correctamente.

- 1) Pulse ▲▼ para seleccionar [NIVEL DE SEÑAL HDMI].
- 2) Pulse ◀▶ para cambiar el elemento.
 - Los elementos cambiarán cada vez que pulse el botón.

[AUTO]	Ajusta el nivel de señal automáticamente.
[64-940]	Selecciona cuándo hay un terminal HDMI de un dispositivo externo (como un reproductor de Blue-ray) conectado al terminal <HDMI IN 1> / terminal <HDMI IN 2>.
[0-1023]	Selecciona cuándo el terminal de salida DVI-D de un dispositivo externo (como un ordenador) está conectado al terminal <HDMI IN 1> / terminal <HDMI IN 2> mediante un cable de conversión o similar. También selecciona cuándo el terminal de salida HDMI de un ordenador u otro dispositivo está conectado al terminal <HDMI IN 1> / terminal <HDMI IN 2>.

Nota

- La configuración óptima varía dependiendo de la configuración de la salida del dispositivo externo conectado. Consulte las instrucciones de uso del dispositivo externo en relación con la salida del dispositivo externo.
- Se toma el nivel de señal mostrado cuando la entrada es de 30 bits.

[NIVEL DE DIGITAL LINK]

Cambia la configuración cuando se conecta un equipo externo al terminal <DIGITAL LINK/LAN> y la imagen no se proyecta correctamente.

- 1) Pulse ▲▼ para seleccionar [NIVEL DE DIGITAL LINK].
- 2) Pulse ◀▶ para cambiar el elemento.
 - Los elementos cambiarán cada vez que pulse el botón.

[AUTO]	Ajusta automáticamente el nivel de la señal.
[64-940]	Seleccione esta opción cuando la salida del terminal HDMI de un dispositivo externo (como un reproductor de discos Blu-ray) se conecte al terminal <DIGITAL LINK/LAN> mediante un cable transmisor de par trenzado.
[0-1023]	Seleccione esta opción cuando la salida del terminal DVI-D o HDMI de un dispositivo externo (como un ordenador) se conecte al terminal <DIGITAL LINK/LAN> mediante un cable transmisor de par trenzado.

Nota

- La configuración óptima varía dependiendo de la configuración de la salida del dispositivo externo conectado. Consulte las instrucciones de uso del dispositivo externo en relación con la salida del dispositivo externo.
- Se toma el nivel de señal mostrado cuando la entrada es de 30 bits.

[AJUSTE PANTALLA]

Ajuste el tamaño de pantalla.

Al cambiar el aspecto de la imagen proyectada, corrija la posición óptima de la imagen en la pantalla seleccionada. Realice el ajuste según sea necesario para la pantalla utilizada.

- 1) Pulse ▲▼ para seleccionar [AJUSTE PANTALLA].
- 2) Pulse el botón <ENTER>.
 - Se muestra la pantalla [AJUSTE PANTALLA].
- 3) Pulse ▲▼ para seleccionar [RELACIÓN DE ASPECTO].
- 4) Pulse ◀▶ para cambiar el elemento [RELACIÓN DE ASPECTO].
 - Los elementos cambiarán cada vez que pulse el botón.

[RELACIÓN DE ASPECTO]	Los elementos disponibles para establecer cuando se selecciona [POSICIÓN PANTALLA]
[16:10]	No se puede establecer.
[16:9]	Es posible seleccionar entre los tres elementos [CENTRO], [SUPERIOR] e [INFERIOR] para la posición vertical.
[4:3]	Tres elementos de [CENTRO], [IZQUIERDA] y [DERECHA] se pueden seleccionar para la posición horizontal.

- Si la [RELACIÓN DE ASPECTO] se establece a [16:10], la [POSICIÓN PANTALLA] no se puede establecer.
 - Cuando se selecciona [16:9] o [4:3], sigue con el Paso 5).
- 5) Pulse ▲▼ para seleccionar [POSICIÓN PANTALLA].
 - 6) Pulse ◀▶ para cambiar [POSICIÓN PANTALLA].

Nota

- El ajuste de [RELACIÓN DE ASPECTO] está sincronizado con el menú [POSICIÓN] → [PROYECCIÓN MULTIMAGEN] → [RELACIÓN DE ASPECTO]. El ajuste más reciente se refleja en las dos opciones.

[LOGO INICIAL]

Ajuste la visualización del logotipo cuando se encienda la alimentación.

- 1) Pulse ▲▼ para seleccionar [LOGO INICIAL].
- 2) Pulse ◀▶ para cambiar el elemento.
 - Los elementos cambiarán cada vez que pulse el botón.

[LOGO ESTANDAR]	Muestra el logotipo de Panasonic.
[LOGO USUARIO]	Muestra la imagen registrada por el usuario.
[NO]	Desactiva la visualización del logo inicial.

Nota

- Al seleccionar [LOGO USUARIO], la visualización del logo inicial se mantendrá durante aproximadamente 15 segundos.
- Para crear y registrar la imagen [LOGO USUARIO], use "Logo Transfer Software". El software se puede descargar del sitio web (<https://panasonic.net/cns/projector/>).
Al transferir logotipos a través del dispositivo compatible con salida DIGITAL LINK opcional (Núm. de modelo: ET-YFB100G, ET-YFB200G), el ajuste para "NO SIGNAL SLEEP" del dispositivo compatible con salida DIGITAL LINK debe configurarse como "OFF" para evitar interrumpir la comunicación.

- Si el menú [SETUP PROYECTOR] → [AJUSTES 'ECO'] → [ENCENDIDO RÁPIDO] se configura como [SÍ], el logotipo de inicio no se muestra cuando se inicia la proyección antes de que transcurra el tiempo especificado después de que el proyector acceda al modo en espera. El tiempo especificado se configura en el menú [SETUP PROYECTOR] → [AJUSTES 'ECO'] → [ENCENDIDO RÁPIDO] → [PERIODO VÁLIDO].

[AJUSTES DE OBTURADOR]

Activa/desactiva la función de obturador automáticamente (obturador: cerrado/abierto) al encender la alimentación.

- 1) Pulse ▲▼ para seleccionar [AJUSTES DE OBTURADOR].
- 2) Pulse el botón <ENTER>.
 - Aparece la pantalla [AJUSTES DE OBTURADOR].
- 3) Pulse ▲▼ para seleccionar [INICIO].
- 4) Pulse ◀▶ para cambiar el elemento.

[NO]	La proyección comienza con la función del obturador desactivada (obturador abierto) cuando se enciende la alimentación.
[SÍ]	La proyección comienza con la función del obturador activada (obturador cerrado) cuando se enciende la alimentación.

[CONFIGURAR AUTO AJUSTE]

Establece la ejecución automática de AUTO AJUSTE.

El reloj, la fase del reloj y la posición de la imagen se pueden ajustar automáticamente sin pulsar el botón <AUTO SETUP> cada vez que las señales no registradas se introducen frecuentemente en las reuniones, etc.

- 1) Pulse ▲▼ para seleccionar [CONFIGURAR AUTO AJUSTE].
- 2) Pulse ◀▶ para cambiar el elemento.
 - Los elementos cambiarán cada vez que pulse el botón.

[AUTO]	Si la imagen que se proyecta se cambia a una señal no registrada, el auto ajuste se lleva a cabo automáticamente.
[BOTON]	Activa la función de configuración automática sólo si se pulsa el botón <AUTO SETUP>.

[BUSQUEDA SEÑAL]

Ajuste para activar/desactivar la función de búsqueda de señal.

Si la función de búsqueda de señal se activa, la entrada con la señal de entrada se selecciona automáticamente cuando se enciende y comienza la proyección. Además, si el botón <AUTO SETUP> se pulsa cuando la entrada seleccionada actualmente no tiene señal, cambia automáticamente a la entrada con señal de entrada.

- 1) Pulse ▲▼ para seleccionar [BUSQUEDA SEÑAL].
- 2) Pulse ◀▶ para cambiar el elemento.
 - Los elementos cambiarán cada vez que pulse el botón.

[SÍ]	Habilita la función de detección de entrada.
[NO]	Deshabilita la función de detección de entrada.

[COLOR FONDO]

Ajuste la visualización de la pantalla proyectada cuando no se recibe ninguna señal.

- 1) Pulse ▲▼ para seleccionar [COLOR FONDO].
- 2) Pulse ◀▶ para cambiar el elemento.
 - Los elementos cambiarán cada vez que pulse el botón.

[AZUL]	Muestra el área de proyección en azul.
[NEGRO]	Muestra el área de proyección en negro.
[LOGO ESTANDAR]	Muestra el logotipo de Panasonic.
[LOGO USUARIO]	Muestra la imagen registrada por el usuario.

Nota

- Para crear / registrar la imagen [LOGO USUARIO], use "Logo Transfer Software". El software se puede descargar del sitio web (<https://panasonic.net/cns/projector/>). Al transferir logotipos a través del dispositivo compatible con salida DIGITAL LINK opcional (Núm. de modelo: ET-YFB100G, ET-YFB200G), el ajuste para "NO SIGNAL SLEEP" del dispositivo compatible con salida DIGITAL LINK debe configurarse como "OFF" para evitar interrumpir la comunicación.

[PRESENTACIÓN TEMPORIZADA]

Ajuste y utilice la función del temporizador de la presentación.

Ajuste del modo

- 1) Pulse ▲▼ para seleccionar [PRESENTACIÓN TEMPORIZADA].
- 2) Pulse el botón <ENTER>.
 - Se muestra la pantalla [PRESENTACIÓN TEMPORIZADA].
- 3) Pulse ▲▼ para seleccionar [MODO].
- 4) Pulse ◀▶ para cambiar el elemento.
 - Los elementos cambiarán cada vez que pulse el botón.

[CONTAR]	Aparece el tiempo transcurrido desde que empezó a contar.
[CUENTA ATRÁS]	Aparece el tiempo restante del tiempo especificado por el [CONTADOR DE TIEMPO].

Configuración del contador de cuenta atrás

- 1) Pulse ▲▼ para seleccionar [PRESENTACIÓN TEMPORIZADA].
- 2) Pulse el botón <ENTER>.
 - Se muestra la pantalla [PRESENTACIÓN TEMPORIZADA].
- 3) Pulse ▲▼ para seleccionar [CONTADOR DE TIEMPO].
- 4) Pulse ◀▶ para fijar la hora.
 - La hora se puede fijar en incrementos de 1 minuto, entre 1 y 180 minutos.
 - El valor predeterminado de fábrica es 10 minutos.

Nota

- [CONTADOR DE TIEMPO] sólo está disponible cuando [MODO] se establece a [CUENTA ATRÁS].

Utilización del temporizador de la presentación

- 1) Pulse ▲▼ para seleccionar [PRESENTACIÓN TEMPORIZADA].
- 2) Pulse el botón <ENTER>.
 - Se muestra la pantalla [PRESENTACIÓN TEMPORIZADA].
- 3) Pulse ▲▼ para seleccionar el elemento y pulse el botón <ENTER>.

[INICIO]	Empieza la cuenta.
[FINALIZAR]	La cuenta se detiene.
[REINICIAR]	Se reanuda la cuenta.
[RESET]	Se reinicia la cuenta.
[SALIR]	La función del temporizador de presentación ha finalizado.

- Cuando se selecciona [INICIO] o [REINICIAR] el tiempo transcurrido o el tiempo restante aparece en la parte inferior derecha de la imagen proyectada.
- Cuando se selecciona [FINALIZAR], el tiempo transcurrido o el tiempo restante al detener la cuenta aparece en la parte inferior derecha de la imagen proyectada.

Nota

- Las funciones del temporizador de la presentación también pueden utilizarse con el botón <P-TIMER> del mando a distancia. (► página 58)
- El mensaje de seguridad ajustado en el menú [SEGURIDAD] → [VER TEXTO] (► página 114) no aparece cuando aparece el tiempo transcurrido o el tiempo restante.
- El tiempo transcurrido o el tiempo restante no aparece cuando aparece la pantalla de menú.

- La hora de inicio pasa a ser "000:00" cuando [MODO] está ajustado en [CONTAR].
- El tiempo de inicio se convierte en el valor establecido en [CONTADOR DE TIEMPO] cuando el [MODO] se ajusta a [CUENTAATRÁS].
- El indicador de tiempo gira en sentido de las agujas de reloj cuando se ajusta en [CONTAR], y gira en sentido contrario al de las agujas del reloj cuando se ajusta en [CUENTAATRÁS].

[OTRAS FUNCIONES]

La misma función se puede realizar manejando el menú como alternativa de funcionamiento del botón de mando a distancia.

Uso de la función AUTO AJUSTE

El reloj de puntos, la fase de reloj y la posición de imagen se puede ajustar automáticamente cuando la entrada es una señal de imagen fija RGB analógica.

- 1) **Pulse ▲▼ para seleccionar [OTRAS FUNCIONES].**
- 2) **Pulse el botón <ENTER>.**
 - Se mostrará la pantalla [OTRAS FUNCIONES].
- 3) **Pulsa ▲▼ para seleccionar [AUTO AJUSTE].**
- 4) **Pulse el botón <ENTER>.**

Uso de la función congelado

La imagen proyectada queda en pausa temporalmente y el sonido se detiene, independientemente de la reproducción del equipo externo.

- 1) **Pulse ▲▼ para seleccionar [OTRAS FUNCIONES].**
- 2) **Pulse el botón <ENTER>.**
 - Se mostrará la pantalla [OTRAS FUNCIONES].
- 3) **Pulse ▲▼ para seleccionar [CONGELADO].**
- 4) **Pulse el botón <ENTER>.**
 - La imagen está pausada y el sonido está silenciado.

Nota

- Pulse el botón <FREEZE> de nuevo en el estado de congelamiento, la imagen pausada se reproduce y se emite el sonido.
- Se mostrará [CONGELADO] en la parte inferior izquierda de la pantalla de proyección en el estado de congelación.

Uso de la función del obturador

Activa (obturador: cerrado) o desactiva (obturador: abierto) la función de obturador.

- 1) **Pulse ▲▼ para seleccionar [OTRAS FUNCIONES].**
- 2) **Pulse el botón <ENTER>.**
 - Se mostrará la pantalla [OTRAS FUNCIONES].
- 3) **Pulsa ▲▼ para seleccionar [OBTURADOR].**
- 4) **Pulse el botón <ENTER>.**
 - La imagen y el sonido están desactivados.

Nota

- Incluso cuando la función de obturador está en uso (obturador: cerrado), el botón de encendido <⏻/|>, los botones de selección de entrada (<HDMI 1>, <HDMI 2>, <DIGITAL LINK>, <COMPUTER>, <NETWORK/USB>) y el botón <INPUT SELECT> se pueden usar.

Utilización de la función ZOOM DIGITAL

(Solo para entradas de señales de ordenador.)

Esta función puede ampliar la imagen proyectada.

- 1) **Pulse ▲▼ para seleccionar [OTRAS FUNCIONES].**

- 2) **Pulse el botón <ENTER>.**
 - Se mostrará la pantalla [OTRAS FUNCIONES].
- 3) **Pulse ▲▼ para seleccionar [ZOOM DIGITAL].**
- 4) **Pulse el botón <ENTER>.**
 - Se visualiza la imagen con la parte del centro aumentada 1,5 veces y la pantalla de ajuste individual se visualiza [ZOOM DIGITAL].
- 5) **Pulse ◀▶ para ajustar el aumento.**
 - El aumento se puede ajustar de 1,0 a 3,0 veces con incrementos de 0,1.
- 6) **Pulse el botón <ENTER>.**
 - La guía de operación se visualiza en la parte inferior izquierda de la pantalla.
- 7) **Mueve la parte ampliada.**
 - La imagen no se puede mover si el aumento es 1,0.

Nota

- La función de zoom digital se desactiva cuando la función de congelamiento está en uso.
- En función de la señal de entrada, el zoom digital quizás no funcione.
- La función de zoom digital se cancela si la señal de entrada cambia durante un zoom digital.

Menú [SETUP PROYECTOR]

En la pantalla de menús, seleccione [SETUP PROYECTOR] en el menú principal y seleccione un elemento del submenú. Consulte "Navegar por el menú" (➔ página 62) para ver el funcionamiento de la pantalla del menú.

[ESTADO]

Muestra el estado del proyector.

1) Pulse ▲▼ para seleccionar [ESTADO].

2) Pulse el botón <ENTER>.

- Se muestra la pantalla [ESTADO].

3) Pulse ▲▼ para cambiar las páginas.

- La página cambiará cada vez que pulse el botón.

[SEÑAL]	[ENTRADA]	Muestra el nombre de la entrada seleccionada.
	[NOMBRE]	Muestra el nombre de la señal de entrada.
	[FRECUENCIA]	Muestra la frecuencia de rastreo de la señal de entrada.
[TIEMPO DE USO]	[PROYECTOR]	Muestra el tiempo real de uso del proyector.
	[DURACIÓN DE LA LUZ]	Muestra el tiempo de uso de la fuente luminosa.
	[TIEMPO ILUMINACIÓN CONTINUA]	Muestra el tiempo transcurrido desde que se iluminó la fuente luminosa. El tiempo transcurrido se pone a cero cuando la fuente luminosa se apaga temporalmente, como al usar la función de obturador.
[SERIAL NUMBER]	[PROYECTOR]	Muestra el número de serie del proyector.
[VERSIÓN]	[PRINCIPAL]	Muestra la versión principal del firmware del proyector.
	[SECUNDARIA]	Muestra la versión secundaria del firmware del proyector.
	[LD]	Muestra la versión del controlador de luz del proyector.
	[FPGA]	Muestra la versión FPGA del proyector.

Nota

- Para el estado de red, consulte el menú [RED] → [ESTADO NETWORK]. (➔ página 119)

[ID DEL PROYECTOR]

El proyector tiene una función de ajuste de número de ID que se puede usar al utilizar varios proyectores en paralelo para permitir el control simultáneo, o independiente, por medio de un único mando a distancia.

El ajuste de [ID DEL PROYECTOR] está sincronizado con el menú [POSICIÓN] → [PROYECCIÓN MULTIMAGEN] → [ID DEL PROYECTOR]. El ajuste más reciente se refleja en las dos opciones.

1) Pulse ▲▼ para seleccionar [ID DEL PROYECTOR].

2) Pulse ◀▶ para seleccionar una ID del proyector.

- Para seleccionar un elemento entre [TODOS] y [1] ~ [64].

[TODOS]	Seleccione esta opción si controla proyectores sin especificar un número de ID.
[1] ~ [64]	Seleccione esta opción para especificar un número de ID para controlar un proyector individual.

Nota

- Para especificar un número de ID para el control individual, el número de ID de un mando a distancia debe coincidir con el número de ID del proyector.
- Si el ID se ajusta a [TODOS], el proyector funcionará independientemente del ID especificado en el mando a distancia o el ordenador de control. Si hay varios proyectores configurados en paralelo con la ID establecida en [TODOS], no puede controlar un proyector por separado especificando un número de ID diferente.
- Consulte "Ajuste del número de ID del mando a distancia" (➔ página 59) para saber cómo establecer el número de ID del control remoto.

[ENCENDIDO INICIAL]

Ajuste el método de encendido cuando el proyector se encienda después de conectar el enchufe de corriente a la salida.

1) Pulse ▲▼ para seleccionar [ENCENDIDO INICIAL].

2) Pulse ◀▶ para cambiar el elemento.

- Los elementos cambiarán cada vez que pulse el botón.

[ÚLTIMA MEMORIA]	Pone en marcha en su estado antes de quitar el enchufe de corriente de la toma de corriente o bajar el interruptor de protección.
[STANDBY]	Arranca en modo de espera.
[SÍ]	Inicia la proyección de inmediato.

[MÉTODO DE PROYECCIÓN]

Seleccione el método de proyección teniendo en cuenta la instalación del proyector.
Cambie el método de proyección si la pantalla se visualiza al revés o invertida.

1) Pulse ▲▼ para seleccionar [MÉTODO DE PROYECCIÓN].

2) Pulse ◀▶ para cambiar el método de proyección.

- Los elementos cambiarán cada vez que pulse el botón.

[AUTO]	Detecta la posición del proyector con sensor de ángulo incorporado, después se puede cambiar a [FRONTAL/MESA] o [FRONTAL/TECHO]. Normalmente se ajusta a [AUTO] cuando se proyecta delante de la pantalla.
[FRONTAL/MESA]	Al instalar el proyector sobre un escritorio, etc., delante de la pantalla.
[FRONTAL/TECHO]	Al instalar el proyector delante de la pantalla con el Soporte de montaje en techo o Soporte de montaje en pared (opcional).
[RETRO/MESA]	Al instalar el proyector sobre el escritorio, etc. delante de la pantalla etc., detrás de la pantalla (con una pantalla translúcida).
[RETRO/TECHO]	Al instalar el proyector detrás de la pantalla (con una pantalla translúcida) con el Soporte de montaje en techo o Soporte de montaje en pared (opcional).

Nota

- Consulte "Sensor de ángulo" (➔ página 32) para obtener más detalles del margen de altitud de instalación que puede detectarse con el sensor de ángulo integrado.

[AJUSTES 'ECO']

Configure [AJUSTES 'ECO'] para reducir el consumo de energía y aumentar la vida de la fuente luminosa.

Ajuste de [DETECCIÓN DE SEÑAL]

Establezca si desea activar o no la función [DETECCIÓN DE SEÑAL]. Cuando se activa la función, la corriente de la fuente luminosa se puede reducir cuando no se detecta ninguna señal.

1) Pulse ▲▼ para seleccionar [AJUSTES 'ECO'].

2) Pulse el botón <ENTER>.

- Se mostrará la pantalla [AJUSTES 'ECO'].

3) Pulse ▲▼ para seleccionar [DETECCIÓN DE SEÑAL].

4) Pulse ◀▶ para cambiar el elemento.

- Los elementos cambiarán cada vez que pulse el botón.

[SÍ]	Habilita la función.
[NO]	Deshabilita la función.

Ajuste [LUMINOSIDAD]

1) Pulse ▲▼ para seleccionar [AJUSTES 'ECO'].

2) Pulse el botón <ENTER>.

- Se mostrará la pantalla [AJUSTES 'ECO'].

3) Pulse ▲▼ para seleccionar [LUMINOSIDAD].

4) Pulse ◀▶ para cambiar el elemento.

- Los elementos cambiarán cada vez que pulse el botón.

[NORMAL]	Seleccione esta opción cuando sea necesaria una luminancia alta. La potencia de la luz es del 100 % y el tiempo de uso estimado es de aproximadamente 20 000 horas*1.
[ECO]	La luminancia será menor que con el valor [NORMAL], pero seleccione esta opción para suprimir la reducción de la luminancia, teniendo en cuenta que disminuirá el tiempo de funcionamiento de la fuente de luz. La potencia de la luz es del 70 % y el tiempo de uso estimado es de aproximadamente 24 000 horas*1.
[SILENCIO]	Seleccione esta opción para dar prioridad a la ejecución con poco ruido. La potencia de la luz es del 70 % y el tiempo de uso estimado es de aproximadamente 20 000 horas*1.
[USUARIO]	Seleccione esta opción para ajustar el brillo de la imagen según desee.

*1 El tiempo de uso estimado es el tiempo hasta que la luminosidad disminuye aproximadamente a la mitad respecto al tiempo de entrega, cuando el proyector se usa con el menú [IMAGEN] → [CONTRASTE DINÁMICO] configurado como [2] y en un entorno donde se produzcan acumulaciones de polvo de 0,15 mg/m³. El valor de tiempo de uso es solo una estimación, y no puede considerarse un intervalo garantizado.

- Continúe en el paso 5) cuando seleccione [USUARIO].

5) Pulse ▲▼ para seleccionar [SALIDA DE LA LUZ].

6) Pulse ◀▶ para ajustar.

Operación	Ajuste		Rango de ajuste
	Brillo	Tiempo de uso (estimado)	
Pulse ▶.	La pantalla se vuelve más brillante.	El tiempo de uso se reduce.	50 %*1 - 100 %
Pulse ◀.	La pantalla se vuelve más oscura.	El tiempo de uso aumenta.	

*1 Tenga en cuenta que la calidad de la imagen tiende a deteriorarse a medida que la salida de luz disminuye.

Nota

- Según influyan las características de cada fuente luminosa, las condiciones de uso, el entorno de instalación, etc., es posible que el tiempo de uso sea inferior al estimado.
- El tiempo de uso la duración hasta que la luminancia de la fuente luminosa se reduce en casi la mitad cuando el proyector se usa continuamente. El tiempo de uso es solo una estimación, y no un período garantizado.
- Si el tiempo de uso supera las 10 000 horas, podría ser necesario sustituir los componentes del interior del proyector. Consulte con su distribuidor para obtener más detalles.

Configuración de [MODO BAJO CONSUMO]

Esto es una función para configurar la alimentación del proyector al estado en espera o al estado listo automáticamente cuando no hay señal de entrada para el tiempo específico. La selección de estado en espera o del estado listo, y el tiempo para que la función de gestión de la alimentación se ejecute pueden ser configurados.

1) Pulse ▲▼ para seleccionar [AJUSTES 'ECO'].

2) Pulse el botón <ENTER>.

- Aparece la pantalla [AJUSTES 'ECO'].

3) Pulse ▲▼ para seleccionar [MODO BAJO CONSUMO].

4) Pulse ◀▶ para cambiar el elemento.

- Los elementos cambiarán cada vez que pulse el botón.

[DESCONECTAR]	El temporizador de cuenta atrás se visualiza cuando no hay señal de entrada durante 30 segundos y la fuente luminosa se apaga, y entra en modo en espera al enfriarse cuando ha transcurrido el tiempo establecido en [CONTADOR DE TIEMPO].
[NO]	Desactiva la función de gestión de la alimentación.
[LISTO]	El temporizador de cuenta atrás se visualiza cuando no hay señal de entrada durante 30 segundos y la fuente luminosa se apaga, y entra en el estado listo al enfriarse cuando ha transcurrido el tiempo establecido en [CONTADOR DE TIEMPO]. La fuente luminosa se encenderá e iniciará la proyección cuando se reciba una señal o cuando se utilice el botón en estado listo.

- Continúe en el paso 5) cuando seleccione una opción diferente de [NO].

5) Pulse ▲▼ para seleccionar [CONTADOR DE TIEMPO].

6) Pulse ◀▶ para cambiar el tiempo.

- El tiempo del ajuste cambiará cada vez que pulse el botón.
- El tiempo para que la función de gestión de la alimentación se ejecute se puede configurar a partir de 5 minutos hasta 120 minutos en intervalos de cinco minutos.

Nota

- La función de gestión energética también funciona bajo la entrada de Memory Viewer. La condición para determinar ninguna entrada de señal es la siguiente: ninguna memoria USB conectada al terminal de <USB (VIEWER/WIRELESS/DC OUT)>
- La función de gestión energética no funciona en la entrada de NETWORK.

Ajuste [MODO STANDBY]

Configure el consumo de energía durante el modo en espera y si activar la función [ENCENDIDO RÁPIDO].

- 1) Pulse ▲▼ para seleccionar [AJUSTES 'ECO'].
- 2) Pulse el botón <ENTER>.
 - Aparece la pantalla [AJUSTES 'ECO'].
- 3) Pulse ▲▼ para seleccionar [MODO STANDBY].
- 4) Pulse ◀▶ para cambiar el elemento.
 - Los elementos cambiarán cada vez que pulse el botón.

[NORMAL]	Seleccione este elemento si desea usar la función de red durante el modo en espera.
[ECO]	Seleccione este elemento para reducir el consumo de energía durante el modo en espera.

- Continúe en el paso 5) cuando seleccione [NORMAL].

- 5) Pulse ▲▼ para seleccionar [ENCENDIDO RÁPIDO].

- 6) Pulse ◀▶ para cambiar el elemento.
 - Los elementos cambiarán cada vez que pulse el botón.

[NO]	Desactiva la función [ENCENDIDO RÁPIDO].
[SÍ]	Activa la función [ENCENDIDO RÁPIDO] hasta que transcurre el tiempo especificado configurado en [PERIODO VÁLIDO] después de que el proyector accede al modo en espera. El tiempo hasta que se inicia la proyección después de encenderse la alimentación se reducirá durante este período cuando la función [ENCENDIDO RÁPIDO] sea válida.

- Continúe en el paso 7) cuando seleccione [SÍ].

- 7) Pulse el botón <ENTER>.

- Aparece la pantalla [ENCENDIDO RÁPIDO].

- 8) Pulse ◀▶ para cambiar [PERIODO VÁLIDO].

- Los elementos cambiarán cada vez que pulse el botón.

[30MIN.]	Ajusta el tiempo hasta que se desactiva la función [ENCENDIDO RÁPIDO] después de que el proyector acceda al modo en espera.
[60MIN.]	
[90MIN.]	

Nota

- Cuando [MODO STANDBY] se configura como [NORMAL], la función de red se puede usar durante el modo en espera.
- Cuando el menú [SETUP PROYECTOR] → [AJUSTES "ECO"] → [MODO STANDBY] se establece a [NORMAL], el terminal <USB (VIEWER/WIRELESS/DC OUT)> puede suministrar potencia incluso en el estado en espera. Si se establece a [ECO], el terminal <USB (VIEWER/WIRELESS/DC OUT)> no puede suministrar potencia en modo en espera.
- Cuando [MODO STANDBY] se configura como [ECO], la función de red y la función de salida de audio no se pueden usar durante el modo en espera. Tampoco se podrán usar algunos comandos RS-232C.
- Cuando el ajuste [MODO STANDBY] se configura como [ECO], la proyección tarda más en iniciarse después de encenderse la alimentación comparado con cuando este ajuste se configura como [NORMAL].
- La opción [ENCENDIDO RÁPIDO] no puede configurarse si para [MODO STANDBY] se ha seleccionado [ECO].
- Cuando [ENCENDIDO RÁPIDO] se configura como [SÍ], el consumo de energía durante el modo en espera es más alto durante el período en que la función [ENCENDIDO RÁPIDO] es válida.
- Si [ENCENDIDO RÁPIDO] se configura como [SÍ], la función [ENCENDIDO RÁPIDO] se desactiva cuando transcurre el tiempo establecido en [PERIODO VÁLIDO] después de que el proyector acceda al modo en espera. El tiempo de inicio y el consumo de energía serán los mismos que cuando [ENCENDIDO RÁPIDO] se configura como [NO].
- Cuando [ENCENDIDO RÁPIDO] se configura como [SÍ], el indicador de alimentación <ON(G)/STANDBY(R)> parpadea en rojo mientras se está en modo en espera durante el período en que la función [ENCENDIDO RÁPIDO] es válida. Cuando [EN MODO STANDBY] en [AJUSTE SONIDO] se configura como [NO], el indicador de alimentación <ON(G)/STANDBY(R)> cambiará a una luz roja cuando transcurra el tiempo especificado configurado en [PERIODO VÁLIDO] después de que el proyector acceda al modo en espera. Cuando [EN MODO STANDBY] en [AJUSTE SONIDO] se establece a [SÍ], incluso [ENCENDIDO RÁPIDO] se establece a [SÍ], el indicador de corriente <ON(G)/STANDBY(R)> no cambiará a una luz roja cuando pase el tiempo especificado establecido en [PERIODO VÁLIDO].

- Cuando [ENCENDIDO RÁPIDO] se configura como [SÍ], el período durante el que la función [ENCENDIDO RÁPIDO] es válida se sumará como tiempo de uso del proyector.

[RS-232C]

Ajusta las condiciones de comunicación del terminal <SERIAL IN>. Consulte "Terminal <SERIAL IN>" (➔ página 173).

Ajuste del estado de comunicación del terminal <SERIAL IN>

- 1) Pulse ▲▼ para seleccionar [RS-232C].
- 2) Pulse el botón <ENTER>.
 - Aparece la pantalla [RS-232C].
- 3) Pulse ▲▼ para seleccionar [GUÍA ENTRADA].
- 4) Pulse ◀▶ para cambiar el elemento.

[PROYECTOR]	Establece la comunicación RS-232C con el terminal <SERIAL IN> del proyector.
[DIGITAL LINK]	Establece la comunicación RS-232C a través del dispositivo compatible con salida DIGITAL LINK opcional (Núm. de modelo: ET-YFB100G, ET-YFB200G) y el terminal <DIGITAL LINK/LAN>.

- 5) Pulse ▲▼ para seleccionar [VELOCIDAD TRANS.].
- 6) Pulse ◀▶ para cambiar el elemento.
 - Los elementos cambiarán cada vez que pulse el botón.

[9600]	Seleccione la velocidad de comunicación correcta.
[19200]	
[38400]	

- 7) Pulse ▲▼ para seleccionar [PARIDAD].
- 8) Pulse ◀▶ para cambiar el elemento.
 - Los elementos cambiarán cada vez que pulse el botón.

[NINGUNO]	Seleccione la condición de paridad.
[NÚM.PAR]	
[NÚM.IMPARE]	

Nota

- Cuando [SELECCIÓN DE ENTRADA] se configura como [DIGITAL LINK], la comunicación con ese terminal serie sólo está disponible cuando el dispositivo correspondiente (como el dispositivo compatible con salida DIGITAL LINK opcional (Núm. de modelo: ET-YFB100G, ET-YFB200G)) se conecta al terminal <DIGITAL LINK/LAN>.
- Al transferir logotipos a través del dispositivo compatible con salida DIGITAL LINK opcional (Núm. de modelo: ET-YFB100G, ET-YFB200G), el ajuste para "NO SIGNAL SLEEP" del dispositivo compatible con salida DIGITAL LINK debe configurarse como "OFF" para evitar interrumpir la comunicación.
- Cuando la opción [SELECCIÓN DE ENTRADA] está ajustada a [DIGITAL LINK], la velocidad de comunicación se fija en 9 600 bps.

Uso del comando de control con el proyector actual

Configure esta función si desea utilizar el comando de control de un proyector Panasonic comprado anteriormente para controlar este proyector con un ordenador que use el terminal <SERIAL IN> del proyector. El software de control del proyector de Panasonic actual, etc., puede seguir utilizándose.

- 1) Pulse ▲▼ para seleccionar [RS-232C].
- 2) Pulse el botón <ENTER>.
 - Aparece la pantalla [RS-232C].
- 3) Pulse ▲▼ para seleccionar [EMULAR].
- 4) Pulse el botón <ENTER>.
 - Aparece la pantalla [EMULAR].
- 5) Pulse ▲▼ para seleccionar un elemento.

[NO]	No utilice los comandos de control existente para el proyector.
[D3500]	Serie D3500
[D4000]	Serie D4000
[SERIE D/W5k]	Serie D5700, serie DW5100, serie D5600, serie DW5000, serie D5500
[SERIE D/W/Z6k]	Serie DZ870, serie DW830, serie DX100, serie DZ780, serie DW750, serie DX820, serie DZ770, serie DW740, serie DX810, serie DZ680, serie DW640, serie DX610, serie DW730, serie DX800, serie DZ6710, serie DZ6700, serie DW6300, serie D6000, serie D5000, serie DZ570, serie DW530, serie DX500, serie RZ970, serie RW930, serie RX110, serie RZ770, serie RZ660, serie RW730, serie RW620, serie RZ670, serie RW630, serie RZ575, serie RZ570
[SERIE L730]	Serie L730, serie L720, serie L520
[SERIE L780]	Serie L780, serie L750
[SERIE L735]	Serie L735
[SERIE L785]	Serie L785
[SERIE F/W]	Serie FW430, serie FX400, serie FW300, serie F300, serie F200, serie FW100, serie F100
[LZ370]	Serie LZ370
[SERIE LB/W]	Serie LB3, serie LB2, serie LB1, serie ST10, serie LB90, serie LW80NT, serie LB80, serie LB78, serie LB75
[SERIE VX500]	Serie VW435N, serie VW440, serie VW430, serie VX505N, serie VX510, serie VX500, serie VW330, serie VX400NT, serie VX400, serie VX41
[SERIE EZ570]	Serie EZ570, serie EW630, serie EW530, serie EX600, serie EX500
[VW431D]	Serie VW431D

6) Pulse el botón <ENTER>.

[BOTÓN DE FUNCIÓN]

Muestra la función asignada al botón <FUNCTION> del mando a distancia. También puede eliminar la configuración asignada.

Eliminar la función asignada al botón <FUNCTION>

- 1) Pulse ▲▼ para seleccionar [BOTÓN DE FUNCIÓN].
- 2) Pulse el botón <ENTER>.
 - Se muestra la pantalla [BOTÓN DE FUNCIÓN].
- 3) Pulse el botón <ENTER>.
- 4) Cuando aparezca la pantalla de la confirmación, pulse ◀▶ para seleccionar [Sí] y pulse el botón <ENTER>.

Nota

- También puede cancelar los ajustes asignados mostrando el menú en pantalla, seleccionando el elemento del menú que se va a cancelar (menú principal, submenú o menú de detalles) y pulsando el botón <FUNCTION> durante al menos tres segundos.

[AJUSTE SONIDO]

Puede realizar un ajuste de sonido en detalle.

Ajustar el volumen

- 1) Pulse ▲▼ para seleccionar [AJUSTE SONIDO].
- 2) Pulse el botón <ENTER>.
 - Aparecerá la pantalla [AJUSTE SONIDO].
- 3) Pulse ▲▼ para seleccionar [VOLUMEN].
- 4) Pulse ◀▶ para ajustar el nivel.

Operación	Ajuste	Intervalo
Pulse el botón ▶.	Aumenta el volumen.	0 ~ +63
Pulse el botón ◀.	Reduce el volumen.	

Establecimiento del estado de silencio

- 1) Pulse ▲▼ para seleccionar [AJUSTE SONIDO].
- 2) Pulse el botón <ENTER>.
 - Se muestra la pantalla [AJUSTE SONIDO].
- 3) Pulse ▲▼ para seleccionar [SILENCIO].
- 4) Pulse ◀▶ para cambiar el elemento.

[NO]	Se emite audio.
[SÍ]	El audio está silenciado.

Ajuste de la salida de audio en espera

- 1) Pulse ▲▼ para seleccionar [AJUSTE SONIDO].
- 2) Pulse el botón <ENTER>.
 - Aparecerá la pantalla [AJUSTE SONIDO].
- 3) Pulse ▲▼ para seleccionar [EN MODO STANDBY].
- 4) Pulse ◀▶ para cambiar el elemento.
 - Los elementos cambiarán cada vez que pulse el botón.

[NO]	Desactiva la salida de audio en modo de espera.
[SÍ]	Activa la salida de audio en el modo en espera.

Nota

- Cuando el menú [SETUP PROYECTOR] → [AJUSTES 'ECO'] → [MODO STANDBY] se establece a [ECO], el audio no puede ser la salida durante el standby.
- Cuando [EN MODO STANDBY] está establecido a [SÍ], puede ajustar el volumen con el botón <VOL-> / botón <VOL+> en el mando a distancia el panel de control durante el standby.
- Cuando [EN MODO STANDBY] se establece a [SÍ], incluso [ENCENDIDO RÁPIDO] se establece a [SÍ], el indicador de corriente <ON(G)/STANDBY(R)> no cambiará a una luz roja cuando pase el tiempo especificado establecido en [PERÍODO VÁLIDO].

Configuración de la entrada de audio desde un dispositivo conectado

Elija el terminal de entrada de audio para cada señal de entrada.

- 1) Pulse ▲▼ para seleccionar [AJUSTE SONIDO].
- 2) Pulse el botón <ENTER>.
 - Aparecerá la pantalla [AJUSTE SONIDO].
- 3) Pulse ▲▼ para seleccionar los elementos de [SELECC. ENTRADA SONIDO] para establecer.

[COMPUTER]	Establece la salida de audio para la entrada de COMPUTER.
[HDMI1]	Establece la salida de audio para la entrada de HDMI1.
[HDMI2]	Establece la salida de audio para la entrada de HDMI2.
[DIGITAL LINK]	Establece la salida de audio para la entrada de DIGITAL LINK.
[MEMORY VIEWER]	Establece la salida de audio para la entrada de MEMORY VIEWER.
[NETWORK]	Establece la salida de audio para la entrada de NETWORK.

- 4) Pulse ◀▶ para cambiar el elemento.
 - Los subelementos cambian cada vez que se pulsa el botón.

[AUDIO IN]	El audio conectado al terminal <AUDIO IN> se emite durante la proyección de la imagen del terminal de entrada configurado.
[HDMI1 AUDIO IN] ^{*1}	Se emite el audio enviado a HDMI1.
[HDMI2 AUDIO IN] ^{*2}	Se emite el audio enviado a HDMI2.
[DIGITAL LINK AUDIO IN] ^{*3}	Se emite el audio enviado a DIGITAL LINK.
[NETWORK AUDIO IN] ^{*4}	La entrada de audio a NETWORK es salida.

*1 Solamente para la entrada HDMI1.

*2 Solamente para la entrada HDMI2.

*3 Solamente para la entrada DIGITAL LINK.

*4 Solamente para entrada de NETWORK.

[PATRÓN DE PRUEBA]

Muestra el patrón de prueba integrado en el proyector.

Los ajustes como son [CONTRASTE] o [BRILLO] que se pueden establecer desde el menú [IMAGEN] no se reflejarán en el patrón de prueba. Asegúrese de realizar varios ajustes con la señal de entrada mostrándose.

- 1) Pulse ▲▼ para seleccionar [PATRÓN DE PRUEBA].
- 2) Pulse el botón <ENTER>.
 - Se muestra el patrón de prueba TODO BLANCO.
- 3) Pulse ◀▶ para cambiar el patrón de prueba.
 - La entrada cambiará cada vez que pulse el botón.

Todo blanco	Se muestra el patrón de prueba junto con la guía de operación de [CAMBIO PATRON]. Seleccione su patrón de prueba deseado.
Barra de color (Vertical)	
Barra de color (Horizontal)	
Cruzar	
Cruzar (Inversión)	
Cuadrícula	
Cuadrícula (gris claro)	
Elación de aspecto 16:9/4:3	

Nota

- Si el [PATRÓN DE PRUEBA] se asigna al botón <FUNCTION> en el mando a distancia, el patrón blanco se mostrará después de pulsar el botón <FUNCTION>.

[CONTADOR FILTRO]

Esta función se usa para comprobar el tiempo de uso del filtro de aire o establecer el ciclo de limpieza/sustitución del filtro de aire. También puede restablecer el tiempo de uso del filtro de aire.

- 1) Pulse ▲▼ para seleccionar [CONTADOR FILTRO].
- 2) Pulse el botón <ENTER>.
 - Se muestra la pantalla [CONTADOR FILTRO].

[CONTADOR FILTRO]	Se muestra el tiempo de uso del filtro de aire.
[CONTADOR DE TIEMPO]	Establece el ciclo de limpieza/sustitución para el filtro de aire.
[AJUSTE CONTADOR FILTRO]	Restablece el tiempo de uso del filtro de aire.

Ajuste de [CONTADOR DE TIEMPO]

Si quiere limpiar/sustituir regularmente el filtro de aire establezca este tiempo de ciclo. Cuando el tiempo de uso del filtro de aire alcanza el tiempo establecido, aparece en la pantalla de proyección un mensaje del "CONTADOR FILTRO" en el plazo establecido solicitándole que limpie/sustituya el filtro de aire.

- 1) Pulse ▲▼ para seleccionar [CONTADOR FILTRO].
- 2) Pulse el botón <ENTER>.
 - Se muestra la pantalla [CONTADOR FILTRO].
- 3) Pulse ▲▼ para seleccionar [CONTADOR DE TIEMPO].
- 4) Pulse ◀▶ para cambiar el elemento.
 - Los elementos cambiarán cada vez que pulse el botón.

[NO]	Seleccione no mostrar el mensaje.
[1000H] - [20000H]	Seleccione mostrar el mensaje. Puede establecer el ciclo de limpieza/sustitución del filtro de aire.

Ajuste de [AJUSTE CONTADOR FILTRO]

Restablece el tiempo de uso del filtro de aire.

- 1) Pulse ▲▼ para seleccionar [CONTADOR FILTRO].
- 2) Pulse el botón <ENTER>.
 - Se muestra la pantalla [CONTADOR FILTRO].

- 3) Pulse ▲▼ para seleccionar [AJUSTE CONTADOR FILTRO].
- 4) Pulse el botón <ENTER>.
- 5) Cuando se muestre la pantalla de la confirmación, pulse ◀▶ para seleccionar [SÍ] y, a continuación, pulse el botón <ENTER>.
 - La pantalla de [CONTADOR FILTRO] cambia a "0H".

[HDMI CEC]

Establece la función CEC (Consumer Electronics Control) de HDMI.

CEC es una función que se realiza intercambiando las señales de control del dispositivo con los dispositivos externos conectados con un cable HDMI. Utilizando el control remoto del proyector, es posible operar el dispositivo externo compatible-CEC (en lo sucesivo denominado como "dispositivo compatible CEC") y estado de link controlar el encendido/apagado entre el proyector y el dispositivo compatible CEC.

Para obtener detalles sobre cómo utilizar la función CEC, consulte "Uso de la función HDMI CEC" (➔ página 156).

- 1) Pulse ▲▼ para seleccionar [HDMI CEC].
- 2) Pulse ◀▶ para cambiar el elemento.
 - Los elementos cambiarán cada vez que pulse el botón.

[SÍ]	Activa la función CEC.
[NO]	Desactiva la función CEC.

Nota

- [HDMI CEC] se deshabilita y se fija a [NO] si el menú [SETUP PROYECTOR] → [HDMI OUT] está establecido en [SÍ]. Para establecer [HDMI CEC] en [SÍ], establezca primero [HDMI OUT] en [NO].

Operación de un dispositivo compatible con CEC

Opere el dispositivo compatible con CEC conectado al terminal <HDMI IN 1> o al terminal <HDMI IN 2>.

[OPERACIÓN DE HDMI-CEC] se puede operar cuando se selecciona la entrada HDMI1 o HDMI2. Cambie a la entrada que se corresponde con el dispositivo compatible CEC que quiere operar por adelantado.

- 1) Pulse ▲▼ para seleccionar [HDMI CEC].
- 2) Pulse ◀▶ para seleccionar [SÍ].
- 3) Pulse el botón <ENTER>.
 - Se muestra la pantalla [HDMI CEC].
- 4) Pulse ▲▼ para seleccionar [HDMI 1] o [HDMI 2].
 - Seleccione la entrada que se corresponde con el dispositivo compatible con CEC que quiere operar.
 - Continúe en el Paso 6) cuando se muestra el dispositivo que se va a operar.
- 5) Pulse ◀▶ para cambiar el elemento.
 - Los dispositivos se cambiarán cuando haya múltiples dispositivos compatibles con CEC conectados a una entrada.
 - Seleccione el dispositivo que se va a operar.
- 6) Pulse ▲▼ para seleccionar [OPERACIÓN HDMI-CEC].
- 7) Pulse el botón <ENTER>.
 - Aparece la pantalla de operación HDMI CEC.
- 8) Seleccione el elemento mostrado en la pantalla de operación HDMI CEC para operar el dispositivo.
 - Consulte "Uso de la función HDMI CEC" (➔ página 156) para obtener más información de la operación.

Nota

- Si ningún dispositivo compatible con CEC se conecta al terminal <HDMI IN 1> o <HDMI IN 2>, no se muestra ningún dispositivo en [HDMI 1] o [HDMI 2] y se muestra [----].
- Para salir de la pantalla de operaciones HDM CEC, pulsa el botón <RETURN> o <MENU>.

Cambiar el código del menú

El código del menú que invoca el menú de operación de los dispositivos compatibles con CEC varía en función del fabricante del dispositivo. Si no puede invocar el menú de funcionamiento de un dispositivo compatible con CEC desde la pantalla de operación HDMI CEC, cambie el ajuste del código del menú.

- 1) Pulse ▲▼ para seleccionar [HDMI CEC].
- 2) Pulse ◀▶ para seleccionar [SÍ].
- 3) Pulse el botón <ENTER>.
 - Se muestra la pantalla [HDMI CEC].
- 4) Pulse ▲▼ para seleccionar [CÓDIGO MENÚ].
- 5) Pulse ◀▶ para cambiar el elemento.
 - Los elementos cambiarán cada vez que pulse el botón.
 - Seleccione el código del menú de [1] a [6].

Configuración del enlace de conexión

Configure los ajustes del enlace de conexión entre el proyector y los dispositivos compatibles con CEC.

[PROYECTOR -> DISPOSITIVO]

Configure la operación del enlace de conexión desde el proyector hacia el dispositivo compatible con CEC.

- 1) Pulse ▲▼ para seleccionar [HDMI CEC].
- 2) Pulse ◀▶ para seleccionar [SÍ].
- 3) Pulse el botón <ENTER>.
 - Se muestra la pantalla [HDMI CEC].
- 4) Pulse ▲▼ para seleccionar [PROYECTOR -> DISPOSITIVO].
- 5) Pulse ◀▶ para cambiar el elemento.
 - Los elementos cambiarán cada vez que pulse el botón.

[DESHABILITADO]	Deshabilita la operación del enlace de conexión. Seleccione este elemento si no desea que el estado de alimentación del dispositivo compatible con CEC reaccione con el estado de alimentación del proyector.
[APAGADO]	Habilita la operación del enlace de apagado. Cuando apague la conexión del proyector y lo establezca en el modo en espera, todos los dispositivos compatibles con CEC conectados a la terminal <HDMI IN 1> y a la terminal <HDMI IN 2> entrarán en el modo en espera. La operación de enlace de encendido está deshabilitada.
[ENCENDIDO/APAG.]	Habilita la operación del enlace de encendido y la operación del enlace de apagado. Si enciende el proyector y comienza a proyectar, se encenderá el dispositivo compatible con CEC conectado a la terminal <HDMI IN 1> o <HDMI IN 2>. Cuando apague el proyector y lo ponga en el modo en espera, todos los dispositivos compatibles con CEC conectados a la terminal <HDMI IN 1> y la terminal <HDMI IN 2> entrarán en el modo en espera.

[DISPOSITIVO -> PROYECTOR]

Configure la operación del enlace de conexión desde el dispositivo compatible con CEC al proyector.

- 1) Pulse ▲▼ para seleccionar [HDMI CEC].
- 2) Pulse ◀▶ para seleccionar [SÍ].
- 3) Pulse el botón <ENTER>.
 - Se muestra la pantalla [HDMI CEC].
- 4) Pulse ▲▼ para seleccionar [DISPOSITIVO -> PROYECTOR].
- 5) Pulse ◀▶ para cambiar el elemento.
 - Los elementos cambiarán cada vez que pulse el botón.

[DESHABILITADO]	Deshabilita la operación del enlace de conexión. Seleccione este elemento si no desea que el estado de alimentación del proyector reaccione con del dispositivo compatible con CEC.
[ENCENDER]	Activa la operación de enlace de encendido. Mientras el proyector está en espera, si se enciende el dispositivo compatible con CEC conectado a la terminal <HDMI 1 IN> o la terminal <HDMI IN 2>, el proyector se enciende, comienza la proyección y cambia a la entrada a la que está conectado el dispositivo compatible con CEC. Mientras el proyector está en espera, si comienza a funcionar el dispositivo compatible con CEC, el proyector se enciende, comienza la proyección y cambia a la entrada a la que está conectado el dispositivo compatible con CEC. Mientras se enciende el proyector, si el dispositivo compatible con CEC empieza a reproducir, el proyector cambia a la entrada a la que está conectado el dispositivo compatible con CEC. La operación de enlace de apagado está deshabilitada.
[ENCENDIDO/APAG.]	Habilita la operación de enlace de encendido y la operación de enlace de apagado. Mientras el proyector está en modo en espera, si se enciende el dispositivo compatible con CEC conectado a la terminal <HDMI 1 IN> o la terminal <HDMI IN 2>, el proyector se enciende, comienza la proyección y cambia a la entrada a la que está conectado el dispositivo compatible con CEC. Mientras el proyector está en espera, si comienza a funcionar el dispositivo compatible con CEC, el proyector se enciende, comienza la proyección y cambia a la entrada a la que está conectado el dispositivo compatible con CEC. Mientras se enciende el proyector, si el dispositivo compatible con CEC empieza a reproducir, el proyector cambia a la entrada a la que está conectado el dispositivo compatible con CEC. Mientras el proyector está encendido, si se apaga el dispositivo compatible con CEC conectado a la terminal <HDMI 1 IN> o la terminal <HDMI IN 2>, el proyector se apaga e ingresa en el modo de espera. Las operaciones de enlace solo están disponibles si el dispositivo compatible con CEC admite las operaciones respectivas.

Nota

- Es posible que el dispositivo compatible con CEC conectado no admita la operación de enlace que se describe en el manual. No se garantizan todas las operaciones del dispositivo compatible con CEC.

[HDMI OUT]

Configure al realizar la salida de las señales de las terminales <HDMI IN 1> / <HDMI IN 2> / <DIGITAL LINK/ LAN> desde la terminal <HDMI OUT>.

El ajuste de [HDMI OUT] está sincronizado con el menú → [PROYECCIÓN MULTIMAGEN] → [HDMI OUT]. El ajuste más reciente se refleja en las dos opciones.

- 1) Pulse ▲▼ para seleccionar [HDMI OUT].
- 2) Pulse ◀▶ para cambiar el elemento.
 - Los elementos cambiarán cada vez que pulse el botón.

[NO]	Deshabilita la salida de señal desde la terminal <HDMI OUT>.
[SÍ]	Habilita la salida de señal desde la terminal <HDMI OUT>.

- Si selecciona [SÍ], vaya al Paso 3).

- 3) Pulse el botón <ENTER>.
 - Aparece la pantalla [MODO HDMI OUT].
- 4) Pulse ◀▶ para cambiar el elemento.
 - Los elementos cambiarán cada vez que pulse el botón.

[PUENTEAR]	Seleccione este elemento al configurar la salida de la señal desde la terminal <HDMI OUT> según la resolución recomendada por el proyector. Si la resolución recomendada por el proyector no es compatible con el dispositivo externo, quizás la señal no se visualice en forma adecuada.
[SINC. A OTRO DISPOSITIVO]	Seleccione este elemento al configurar la salida de la señal desde la terminal <HDMI OUT> según la resolución recomendada por el dispositivo externo. Sin embargo, si la resolución recomendada por el dispositivo externo no es compatible con el proyector, quizás la señal no se visualice en forma adecuada.

[INICIALIZA TODO]

Restaura varios valores de ajuste a sus ajustes predeterminados de fábrica.

- 1) Pulse ▲▼ para seleccionar [INICIALIZA TODO].
- 2) Pulse el botón <ENTER>.
- 3) Cuando se muestre la pantalla [INICIALIZA TODO], pulse ◀▶ para seleccionar [SÍ] y, a continuación, pulse el botón <ENTER>.
- 4) Cuando se muestra la pantalla de confirmación de desconexión después de un rato, pulse el botón <ENTER>.
 - Las operaciones, excepto la de apagado, se deshabilitan.

Nota

- Cuando el menú [SEGURIDAD] → [CONTRASEÑA] se establece a [SÍ], se muestra la pantalla [CONTRASEÑA] después de seleccionar [INICIALIZA TODO] y pulsar el botón <ENTER>. Introduzca la contraseña de seguridad establecida para el proyector y continúe con la operación deseada.
- El proyector quedará en modo de espera para reflejar los valores de ajuste al ejecutar [INICIALIZA TODO].
- Incluso si se realiza [INICIALIZA TODO], los ajustes de los siguientes elementos no se pueden inicializar.
 - [MODO STANDBY]
 - [RS-232C] → [EMULAR] / [VELOCIDAD TRANS.]
 - [CONTADOR FILTRO]
 - [RED]
- Para inicializar los ajustes de [RED], ejecute el menú [RED] → [INICIALIZAR].
- Cuando se ejecuta [INICIALIZA TODO], se muestra la pantalla [CONFIGURACIÓN INICIAL] cuando la proyección se inicia la siguiente vez.

Menú [SEGURIDAD]

En la pantalla de menús, seleccione [SEGURIDAD] en el menú principal y seleccione un elemento del submenú. Consulte "Navegar por el menú" (⇒ página 62) para ver el funcionamiento de la pantalla del menú.

- Cuando se usa por primera vez el proyecto
Contraseña inicial: Pulse ▲►▼◀▲►▼◀ en orden y pulse el botón <ENTER>.

Atención

- Al seleccionar el menú [SEGURIDAD] y pulsar el botón <ENTER>, se solicita que se introduzca una contraseña. Introduzca la contraseña predeterminada y, a continuación, continúe con las operaciones en el menú [SEGURIDAD].
- Si se ha cambiado la contraseña previamente, introduzca la contraseña cambiada y pulse el botón <ENTER>.

Nota

- La contraseña introducida se muestra con la marca "*" en la pantalla.
- Se muestra un mensaje de error en la pantalla cuando la contraseña introducida es incorrecta. Vuelva a introducir la contraseña correcta.

[CONTRASEÑA]

Establece la entrada de la contraseña de seguridad.

Si la entrada de la contraseña de seguridad está activada, la pantalla [CONTRASEÑA] se mostrará y se pedirá la contraseña de seguridad para los siguientes casos.

- Conecte el cable de alimentación al enchufe y enciéndalo.
- Ejecute el menú [SETUP PROYECTOR] → [INICIALIZA TODO].
- Ejecute el menú [RED] → [INICIALIZAR].

1) Pulse ▲▼ para seleccionar [CONTRASEÑA].

2) Pulse ◀▶ para cambiar el elemento.

- Los elementos cambiarán cada vez que pulse el botón.

[NO]	Desactiva la entrada de la contraseña de seguridad.
[SÍ]	Activa la entrada de la contraseña de seguridad.

Nota

- Este elemento se configura como [NO] en los ajustes predeterminados de fábrica o cuando se ejecuta el menú [SETUP PROYECTOR] → [INICIALIZA TODO]. Configúrelo como [SÍ] según sea necesario.
- Con la [CONTRASEÑA] establecida en [SÍ], si la contraseña introducida no es correcta cuando se enciende la alimentación, la operación se limitará al botón de encendido <ϕ/I>.

[CAMBIO CONTRASEÑA]

Cambie la contraseña de seguridad.

1) Pulse ▲▼ para seleccionar [CAMBIO CONTRASEÑA].

2) Pulse el botón <ENTER>.

- Se muestra la pantalla [CAMBIO CONTRASEÑA].

3) Pulse ▲▼◀▶ o los botones numéricos (<0>-<9>) para establecer la contraseña.

- Se pueden establecer hasta ocho operaciones de botón.

4) Pulse el botón <ENTER>.

5) Vuelva a introducir la contraseña para confirmarla.

6) Pulse el botón <ENTER>.

Nota

- La contraseña introducida se muestra con la marca "*" en la pantalla.
- Cambie la contraseña periódicamente y utilice una que no sea fácil de averiguar.
- Si se han añadido números para la contraseña de seguridad, se debe volver a inicializar la contraseña de seguridad en caso de que se pierda el mando a distancia. Consulte con su distribuidor sobre el método de inicialización.

[VER TEXTO]

Superponga el mensaje de seguridad (texto) sobre la imagen de proyección.

- 1) Pulse ▲▼ para seleccionar [VER TEXTO].
- 2) Pulse ◀▶ para cambiar el elemento.
 - Los elementos cambiarán cada vez que pulse el botón.

[NO]	No se mostrará el mensaje de seguridad.
[SÍ]	Muestra el texto configurado en el menú [SEGURIDAD] → [CAMBIAR TEXTO].

[CAMBIAR TEXTO]

Registre o cambie el texto mostrado cuando [VER TEXTO] se establece a [SÍ].

- 1) Pulse ▲▼ para seleccionar [CAMBIAR TEXTO].
- 2) Pulse el botón <ENTER>.
 - Se muestra la pantalla [CAMBIAR TEXTO].
- 3) Pulse ▲▼◀▶ para seleccionar el texto y pulse el botón <ENTER> para introducirlo.
- 4) Pulse ▲▼◀▶ para seleccionar [SÍ] y pulse el botón <ENTER>.
 - Se cambia el texto.
 - Se pueden introducir hasta 22 caracteres.

[BLOQUEO MENÚ]

Abra el menú con el botón <MENU> y ajuste si desea activar o no las operaciones de los menús.

- 1) Pulse ▲▼ para seleccionar [BLOQUEO MENÚ].
- 2) Pulse ◀▶ para cambiar el elemento.
 - Los elementos cambiarán cada vez que pulse el botón.

[NO]	Activa operaciones del menú.
[SÍ]	Desactiva operaciones del menú.

Nota

- Los ajustes por defecto de fábrica o los ajustes después de ejecutar el menú [SETUP PROYECTOR] → [INICIALIZA TODO] se establece a [NO]. Configúrelo como [SÍ] según sea necesario.
- Cuando [BLOQUEO MENÚ] se establece a [SÍ], la pantalla [CONTRASEÑA BLOQ. MENÚ] se muestra después de pulsar el botón <MENU>. Después de introducir la contraseña de bloqueo de menú, se activa la operación del menú. En este caso, la operación del menú permanecerá activada hasta que el proyector entre en el modo standby.

[CONTRASEÑA BLOQ. MENÚ]

Cambie la contraseña de bloqueo de menú.

- 1) Pulse ▲▼ para seleccionar [CONTRASEÑA BLOQ. MENÚ].
- 2) Pulse el botón <ENTER>.
 - Se muestra la pantalla [CONTRASEÑA BLOQ. MENÚ].
- 3) Pulse ▲▼◀▶ para seleccionar el texto y pulse el botón <ENTER> para introducirlo.
 - Se pueden introducir hasta 16 caracteres.
- 4) Pulse ▲▼◀▶ para seleccionar [SÍ] y pulse el botón <ENTER>.
 - Para cancelar, seleccione [NO].

Atención

- La contraseña inicial es "AAAA" para los ajustes por defecto de fábrica o después de ejecutar el menú [SETUP PROYECTOR] → [INICIALIZA TODO].
- Cambie la contraseña periódicamente y utilice una que no sea fácil de averiguar.
- Para inicializar tu contraseña, consulta con tu distribuidor.

[CONFIGURACIÓN CONTROL]

Active/desactive las operaciones con botones en el panel de control y en el mando a distancia.

- 1) Pulse ▲▼ para seleccionar [CONFIGURACIÓN CONTROL].
- 2) Pulse el botón <ENTER>.
 - Se muestra la pantalla [CONFIGURACIÓN CONTROL].
- 3) Pulse ▲▼ para seleccionar un elemento entre [PANEL DE CONTROL] y [MANDO A DISTANCIA].

[PANEL DE CONTROL]	Puede limitar el método de control al panel de control.
[MANDO A DISTANCIA]	Puede limitar el método de control al mando a distancia.

- 4) Pulse ◀▶ para alternar entre [HABILITADO] y [DESHABILITADO].
 - Puede limitar el método de control al panel de control o el mando a distancia.

[HABILITADO]	Habilite la operación de todos los botones.
[DESHABILITADO]	Deshabilite la operación de todos los botones.

- Cuando cambie [HABILITADO] a [DESHABILITADO], proceda con el paso 5).
- 5) Cuando aparezca la pantalla de la confirmación, pulse ◀▶ para seleccionar [SÍ] y pulse el botón <ENTER>.

Nota

- Si se usa un botón con el dispositivo configurado con [DESHABILITADO], se muestra la pantalla [CONTRASEÑA]. Para continuar la operación, introduzca la contraseña de seguridad.
- Si no se realiza ninguna operación durante 10 segundos, la pantalla [CONTRASEÑA] desaparecerá.
- Si [PANEL DE CONTROL] y [MANDO A DISTANCIA] se ajustan en [DESHABILITADO], el proyector no se puede apagar (no puede ponerse en modo de espera).
- Incluso si se deshabilitan las operaciones con botones en el mando a distancia, las operaciones de los botones <ID ALL> y <ID SET> del mando a distancia están habilitadas.

Menú [RED]

En la pantalla de menú, seleccione [RED] en el menú principal y seleccione un elemento del submenú. Consulte "Navegar por el menú" (→ página 62) para ver el funcionamiento de la pantalla del menú.

- Para utilizar la función LAN inalámbrica con el proyector, es necesario acoplar el Módulo inalámbrico opcional (Núm. de modelo: Serie AJ-WM50).

[TIPO ETHERNET]

Establezca la ruta para transmitir la señal de Ethernet.

- 1) Pulse ▲▼ para seleccionar [TIPO ETHERNET].
- 2) Pulse ◀▶ para cambiar el elemento.
 - Los elementos cambiarán cada vez que pulse el botón.

[LAN]	Seleccione este elemento al usar solo el terminal <LAN> con el que se transmitirá la señal Ethernet.
[DIGITAL LINK]	Seleccione este elemento al usar solo el terminal <DIGITAL LINK/LAN> con el que se transmitirá la señal Ethernet.
[LAN & DIGITAL LINK]	Seleccione este elemento al usar el terminal <DIGITAL LINK/LAN> y el terminal <LAN> con los que se transmitirá la señal Ethernet.

Nota

- Cuando [TIPO ETHERNET] está establecido en [LAN], la Ethernet y las señales de control en serie no se pueden transmitir mediante el dispositivo compatible opcional DIGITAL LINK (Nº. modelo: ET YFB100G, ET YFB200G) conectado al terminal <DIGITAL LINK/LAN>.
- Cuando [TIPO ETHERNET] está establecido en [LAN & DIGITAL LINK], el terminal <DIGITAL LINK/LAN> y el terminal <LAN> están conectados dentro del proyector. No conecte directamente el terminal <DIGITAL LINK/LAN> y el terminal <LAN> usando un cable LAN. Construya el sistema para que no se conecte a la misma red mediante periféricos como un concentrador o un cable transmisor de par trenzado.

[DIGITAL LINK]

Hacer ajustes y operaciones relacionadas con DIGITAL LINK.

[MODO DIGITAL LINK]

Cambie el método de comunicación del terminal <DIGITAL LINK/LAN> del proyector.

- 1) Pulse ▲▼ para seleccionar [DIGITAL LINK].
- 2) Pulse el botón <ENTER>.
 - Aparece la pantalla [DIGITAL LINK].
- 3) Pulse ▲▼ para seleccionar [MODO DIGITAL LINK].
- 4) Pulse ◀▶ para cambiar el elemento.
 - Los elementos cambiarán cada vez que pulse el botón.

[AUTO]	Cambia el método de comunicación automáticamente a DIGITAL LINK, largo alcance o Ethernet.
[DIGITAL LINK]	Fija el método de comunicación en DIGITAL LINK.
[LARGO ALCANCE]	Fija el método de comunicación en largo alcance.
[ETHERNET]	Fija el método de comunicación en Ethernet.

Modos de comunicación posibles

- ✓: comunicación posible
—: comunicación no posible

Ajuste		Posibilidades de comunicación			
		Transferencia de imágenes (100 m (328'1"))	Transferencia de imágenes (150 m (492'2"))	Ethernet	RS-232C
[AUTO]	Para DIGITAL LINK	✓	—	✓	✓
	Para largo alcance	—	✓	✓	✓
	Para Ethernet	—	—	✓ ^{*1}	—
[DIGITAL LINK]		✓	—	✓	✓

Capítulo 4 Ajustes - Menú [RED]

Ajuste	Posibilidades de comunicación			
	Transferencia de imágenes (100 m (328'1"))	Transferencia de imágenes (150 m (492'2"))	Ethernet	RS-232C
[LARGO ALCANCE]	—	✓	✓	✓
[ETHERNET]	—	—	✓*1	—

*1 La comunicación a través de un cable transmisor de par trenzado no está disponible. Conecte el proyector con la red directamente.

Nota

- La distancia de transmisión máxima entre el cable transmisor de par trenzado y el proyector es 100 m (328'1") para la señal con resolución máxima de 1 920 x 1 200 puntos. Para señales con resolución superior a 1 920 x 1 200 puntos, la distancia de transmisión máxima será 50 m (164'1").
- La distancia de transmisión máxima cuando se conecta con el método de comunicación de largo alcance es 150 m (492'2"). En tal caso, la señal que el proyector puede recibir es de un máximo de 1080/60p (1 920 x 1 080 puntos, frecuencia del reloj 148,5 MHz).
- Si el método de comunicación del cable transmisor de par trenzado se configura como largo alcance, el proyector se conectará con el método de comunicación de largo alcance cuando [MODO DIGITAL LINK] sea [AUTO]. Para conectarse con el Conmutador de DIGITAL LINK opcional (Núm. de modelo: ET-YFB200G) mediante el método de comunicación de largo alcance, configure [MODO DIGITAL LINK] como [LARGO ALCANCE].
- La conexión no se hará correctamente si el cable transmisor de par trenzado no es compatible con el método de comunicación de largo alcance incluso si [MODO DIGITAL LINK] se configura como [LARGO ALCANCE].

[ESTADO DIGITAL LINK]

Visualice el entorno de conexión DIGITAL LINK.

- 1) Pulse ▲▼ para seleccionar [DIGITAL LINK].
- 2) Pulse el botón <ENTER>.
 - Aparece la pantalla [DIGITAL LINK].
- 3) Pulse ▲▼ para seleccionar [ESTADO DIGITAL LINK].
- 4) Pulse el botón <ENTER>.
 - Se muestra la pantalla [ESTADO DIGITAL LINK].

[ESTADO DE LINK]	El contenido de la pantalla es como sigue: [DIGITAL LINK]: comunicación con el método DIGITAL LINK. [LARGO ALCANCE]: comunicación con el método de largo alcance. [ETHERNET]: comunicación con el método Ethernet. [NO LINK]: la comunicación no se ha establecido.
[ESTADO DE HDCP]	El contenido de la pantalla es como sigue: [SÍ]: Cuando se protege con HDCP [NO]: Cuando no se protege con HDCP [NO SIGNAL]: Cuando no hay señal
[CALIDAD DE LA SEÑAL]	[CALIDAD DE LA SEÑAL] es un valor numérico del nivel de error y el color de visualización pasa a verde, amarillo o rojo en función de dicho valor. Compruebe el nivel de calidad de la señal al recibir una señal a través de un cable transmisor de par trenzado. <ul style="list-style-type: none"> • [MÁX]/[MÍNIMO]: valor máximo/valor mínimo del nivel de error. • Verde (-12 dB o menos) → Nivel de calidad de la señal normal. • Amarillo (-11 a -8 dB) → Nivel de alerta, ya que puede llegar ruido a la pantalla. • Rojo (-7 dB o más) → Nivel anómalo: puede interrumpirse la sincronización o la señal puede dejar de recibirse.

[MENÚ DIGITAL LINK]

Cuando el dispositivo compatible con salida DIGITAL LINK opcional (Núm. de modelo: ET-YFB100G, ET-YFB200G) se conecta al terminal <DIGITAL LINK/LAN>, el menú principal del dispositivo compatible de salida DIGITAL LINK se muestra. Consulte las Instrucciones de operación del dispositivo compatible con salida DIGITAL LINK para obtener más información.

Nota

- La opción [MENÚ DIGITAL LINK] no puede configurarse si el menú [RED] → [DIGITAL LINK] → [EXTRON XTP] se configura en [SÍ].

[EXTRON XTP]

Haga los ajustes de la conexión para el "transmisor XTP" de Extron Electronics.

- 1) Pulse ▲▼ para seleccionar [DIGITAL LINK].

- 2) Pulse el botón <ENTER>.
 - Aparece la pantalla [DIGITAL LINK].
- 3) Pulse ▲▼ para seleccionar [EXTRON XTP].
- 4) Pulse ◀▶ para cambiar el elemento.
 - Los elementos cambiarán cada vez que pulse el botón.

[NO]	Seleccione este elemento cuando conecte el dispositivo compatible opcional de salida DIGITAL LINK (Nº. de modelo: ET YFB100G, ET YFB200G) al terminal <DIGITAL LINK/LAN>.
[SÍ]	Seleccione este elemento cuando conecte el "transmisor XTP" de Extron Electronics al terminal <DIGITAL LINK/ LAN>.

Nota

- Para obtener más información "transmisor XTP", visite el sitio web de Extron Electronics.
URL <http://www.extron.com/>

[CONECTAR LAN]

Realice los ajustes de conexión para usar la LAN cableada.

- 1) Pulse ▲▼ para seleccionar [CONECTAR LAN].
- 2) Pulse el botón <ENTER>.
 - Aparece la pantalla [CONECTAR LAN].
- 3) Pulse ▲▼ para seleccionar [VERSIÓN IP].
- 4) Pulse el botón <ENTER>.
 - Aparece la pantalla [VERSIÓN IP].
- 5) Pulse ▲▼ para seleccionar el elemento que se va a configurar y pulse el botón <ENTER>.

[IPv4]	Usa solo el protocolo "IPv4".
[IPv6]	Usa solo el protocolo "IPv6".
[IPv4 & IPv6]	Se pueden usar los protocolos "IPv4" e "IPv6".

- 6) Pulse el botón <MENU>.
 - Aparece la pantalla [CONECTAR LAN].
 - Vaya al paso 10) cuando seleccione [IPv6].
- 7) Pulse ▲▼ para seleccionar [AJUSTES IPv4], y pulse el botón <ENTER>.
 - Aparece la pantalla [AJUSTES IPv4].
- 8) Pulse ▲▼ para seleccionar un elemento y cambie los ajustes de acuerdo con las instrucciones de operación del menú.

[DHCP]	[SÍ]	Seleccione esta opción al usar el servidor DHCP que existe en la red a la que se va a conectar el proyector. La dirección IPv4 se adquiere automáticamente.
	[NO]	Seleccione esta opción al configurar la dirección IPv4 manualmente. Configure [DIRECCIÓN IP], [MÁSCARA DE SUBRED], [PUERTA DE ENLACE.], [DNS1], y [DNS2].
[DIRECCIÓN IP]	Introduzca la dirección IP.	
[MÁSCARA DE SUBRED]	Introduzca la máscara de subred.	
[PUERTA DE ENLACE.]	Introduzca la dirección de la puerta de enlace predeterminada.	
[DNS1]	Introduzca la dirección del servidor DNS preferido.	
[DNS2]	Introduzca la dirección del servidor DNS alternativo.	

- 9) Pulse ▲▼ para seleccionar [SÍ], y pulse el botón <ENTER>.
 - La configuración de la dirección IPv4 se guarda. Aparece la pantalla [CONECTAR LAN].

10) Pulse ▲▼ para seleccionar [AJUSTES IPv6], y pulse el botón <ENTER>.

- Aparece la pantalla [AJUSTES IPv6].

11) Pulse ▲▼ para seleccionar un elemento y cambie los ajustes de acuerdo con las instrucciones de operación del menú.

[CONFIGURACIÓN AUTO]	[SÍ]	Seleccione esta opción al asignar la dirección IPv6 automáticamente. Configure el [DIRECCIÓN TEMPORAL].
	[NO]	Seleccione esta opción al configurar la dirección IPv6 manualmente. Configure [DIRECCIÓN IP], [LONGITUD DEL PREFIJO], [PUERTA DE ENLACE.], [DNS1], y [DNS2].
[DIRECCIÓN TEMPORAL]	[SÍ]	Seleccione esta opción cuando se use la dirección IPv6 temporal.
	[NO]	Seleccione esta opción cuando no se use la dirección IPv6 temporal.
[DIRECCIÓN IP]	Introduzca la dirección IP.	
[LONGITUD DEL PREFIJO]	[1] - [128]	Seleccione la longitud del prefijo. (Configuración por defecto: [64])
[PUERTA DE ENLACE.]	Introduzca la dirección de la puerta de enlace predeterminada.	
[DNS1]	Introduzca la dirección del servidor DNS preferido.	
[DNS2]	Introduzca la dirección del servidor DNS alternativo.	

12) Después del ajuste, seleccione [SÍ] y pulse el botón <ENTER>.

Nota

- Al usar un servidor DHCP, confirme que el servidor DHCP esté en ejecución.
- Consulte a su administrador de red la dirección IP, la máscara de subred, la puerta de enlace predeterminada y la longitud del prefijo.
- El parámetro [IPv6] de [VERSIÓN IP] no puede configurarse en los siguientes casos.
 - Cuando el menú [RED] → [NETWORK CONTROL] → [Crestron Connected™] se configura como [SÍ]
- Los ajustes de red son los mismos para el terminal <LAN> y el terminal <DIGITAL LINK/LAN>.
- La LAN con cable y la LAN inalámbrica no se pueden utilizar en el mismo segmento.

[NOMBRE PROYECTOR]

Puede cambiar el nombre del proyector. Introduzca el nombre de host si es necesario al utilizar un servidor DHCP.

1) Pulse ▲▼ para seleccionar [NOMBRE PROYECTOR].

2) Pulse el botón <ENTER>.

- Se muestra la pantalla [CAMBIAR NOMBRE DE PROYECTOR].

3) Seleccione caracteres con los botones ▲▼◀▶ y pulse el botón <ENTER> para introducir el nombre del proyector.

- Puede introducir hasta ocho caracteres.

4) Después de introducir el nombre del proyector, pulse ▲▼◀▶ para seleccionar [SÍ] y pulse el botón <ENTER>.

Nota

- El ajuste predeterminado de fábrica del nombre del proyector es "Namexxxx". El xxxx es un valor fijo asignado a cada proyector.

[ESTADO NETWORK]

Muestra el estado de red actual del proyector.

1) Pulse ▲▼ para seleccionar [ESTADO NETWORK].

2) Pulse el botón <ENTER>.

- Aparece la pantalla [ESTADO NETWORK].

3) Pulse ▲▼ para cambiar la pantalla de visualización.

- La página cambiará cada vez que pulse el botón.
[LAN CON CABLE(IPv4)] (página 1/5), [LAN CON CABLE(IPv6)] (página 2/5, página 3/5), [LAN INALAMBRICA] (página 4/5), [Presenter Light] (5/5)

[LAN CON CABLE(IPv4)]	[DHCP]	Muestra el ajuste [DHCP].
	[DIRECCIÓN IP]	Muestra la [DIRECCIÓN IP].
	[MÁSCARA DE SUBRED]	Muestra la [MÁSCARA DE SUBRED].
	[PUERTA DE ENLACE.]	Muestra la [PUERTA DE ENLACE.].
	[DNS1]	Muestra la dirección del servidor DNS preferido.
	[DNS2]	Muestra la dirección del servidor DNS alternativo.
	[DIRECCIÓN MAC]	Muestra la [DIRECCIÓN MAC] de la LAN con cable.
[LAN CON CABLE(IPv6)]	[CONFIGURACIÓN AUTO]	Muestra el ajuste [CONFIGURACIÓN AUTO].
	[DIRECCIÓN LOCAL DE VÍNCULO]	Muestra los ajustes de [DIRECCIÓN LOCAL DE VÍNCULO] y [LONGITUD DEL PREFIJO].
	[DIRECCIÓN CON ESTADO]	Muestra los ajustes de [DIRECCIÓN CON ESTADO] y [LONGITUD DEL PREFIJO].
	[DIRECCIÓN SIN ESTADO]	Muestra los ajustes de [DIRECCIÓN SIN ESTADO] y [LONGITUD DEL PREFIJO].
	[DIRECCIÓN TEMPORAL]	Muestra los ajustes de [DIRECCIÓN TEMPORAL] y [LONGITUD DEL PREFIJO].
	[DIRECCIÓN IP]	Muestra los ajustes de [DIRECCIÓN IP] y [LONGITUD DEL PREFIJO].
	[PUERTA DE ENLACE.]	Muestra la [PUERTA DE ENLACE.].
	[DNS1]	Muestra la dirección del servidor DNS preferido.
	[DNS2]	Muestra la dirección del servidor DNS alternativo.
	[DIRECCIÓN MAC]	Muestra la [DIRECCIÓN MAC] de la LAN con cable.
[LAN INALAMBRICA]	[SSID]	Muestra la cadena de caracteres de SSID.
	[DIRECCIÓN IP]	Muestra la dirección IP.
[Presenter Light]	[LOGIN PASSWORD]	Muestra la contraseña de inicio de sesión de Presenter Light.

Nota

- Hay elementos que aparecen o no aparecen en la página [LAN CON CABLE(IPv6)] según la configuración del menú [RED] → [CONECTAR LAN] → [AJUSTES IPv6] → [CONFIGURACIÓN AUTO].
- Aparece la pantalla **[DIRECCIÓN SIN ESTADO]** al pulsarse el botón <ENTER> mientras se visualiza [LAN CON CABLE(IPv6)] (página 2/5), y se pueden confirmar los detalles de la dirección sin información de estado. Además, la pantalla cambiará a la pantalla **[DIRECCIÓN TEMPORAL]** al pulsarse ▲▼, y se podrán confirmar los detalles de la dirección temporal.
- La página [LAN CON CABLE(IPv4)] de la pantalla **[ESTADO DE RED]** no aparece cuando el menú [RED] → [CONECTAR LAN] → [VERSIÓN IP] se configura como [IPv6].
- La página [LAN CON CABLE(IPv6)] de la pantalla **[ESTADO DE RED]** no aparece cuando el menú [RED] → [CONECTAR LAN] → [VERSIÓN IP] se configura como [IPv4].
- No hay ajustes de red para la LAN inalámbrica en el menú del proyector (pantalla de menús). Al conectar el módulo inalámbrico opcional (Núm. de modelo: Serie AJ-WM50), se puede acceder al proyector mediante el ordenador para ver los ajustes de la LAN inalámbrica. Consulte los detalles en "Función de control web" → "Página [Network config]" → "Para la conexión LAN inalámbrica" (➔ página 146).
- El SSID, la dirección IP (inalámbrica) y código QR no se muestran en [LAN INALAMBRICA] (página 4/5) en los siguientes casos.
 - Cuando el módulo inalámbrico opcional (Núm. de modelo: Serie AJ-WM50) no está incorporado al terminal <USB (VIEWER/WIRELESS/DC OUT)>
 - Si el control web → [Network config] → [WIRELESS LAN] está establecido en [DISABLE] (➔ página 146)
- Un código QR, que permite establecer más fácilmente la conexión con un smartphone, se muestra en [LAN INALAMBRICA] (página 4/5). Para conectar directamente un smartphone al proyector con el código QR, consulte "Uso del código QR" (➔ página 136).

[CUENTA DEL ADMINISTRADOR]

Introduzca el nombre de usuario y la contraseña de la cuenta del administrador.

[POLÍTICA DE CONTRASEÑAS]

Muestra la política sobre la contraseña para la cuenta del administrador.

- 1) Pulse ▲▼ para seleccionar **[CUENTA DEL ADMINISTRADOR]**.
- 2) Pulse el botón <ENTER>.
 - Aparece la pantalla **[CUENTA DEL ADMINISTRADOR]**.
- 3) Pulse ▲▼ para seleccionar **[POLÍTICA DE CONTRASEÑAS]**, y pulse el botón <ENTER>.
 - Aparece la pantalla **[POLÍTICA DE CONTRASEÑAS]**.

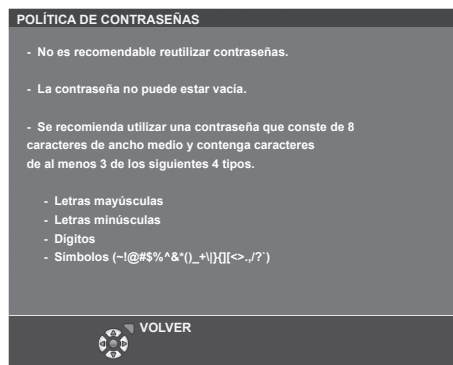

Ajustar la cuenta del administrador por primera vez

Introduzca el nombre de usuario y la contraseña de la cuenta del administrador.

- 1) Pulse ▲▼ para seleccionar [CUENTA DEL ADMINISTRADOR].
- 2) Pulse el botón <ENTER>.
 - Se muestra la pantalla [CUENTA DEL ADMINISTRADOR].
- 3) Pulse ▲▼ para seleccionar [NOMBRE] y pulse el botón <ENTER>.
 - Se muestra la pantalla [NOMBRE].
 - El ajuste predeterminado de fábrica del nombre de usuario es "dispadmin".
- 4) Pulse ▲▼◀▶ para seleccionar un carácter y pulse el botón <ENTER>.
 - Se pueden introducir hasta 16 caracteres.
- 5) Después de introducir el nombre del usuario, pulse ▲▼◀▶ para seleccionar [SÍ] y pulse el botón <ENTER>.
 - Se muestra la pantalla [CUENTA DEL ADMINISTRADOR].
- 6) Pulse ▲▼ para seleccionar [CONTRASEÑA] y pulse el botón <ENTER>.
 - Se muestra la pantalla [CONTRASEÑA].
- 7) Pulse ▲▼◀▶ para seleccionar un carácter y pulse el botón <ENTER>.
 - Se pueden introducir hasta 16 caracteres.
 - La contraseña no puede estar vacía.
- 8) Después de introducir la contraseña, pulse ▲▼◀▶ para seleccionar [SÍ] y pulse el botón <ENTER>.
 - Se muestra la pantalla [CUENTA DEL ADMINISTRADOR].
- 9) Pulse ▲▼ para seleccionar [CONFIRME LA CONTRASEÑA] y pulse el botón <ENTER>.
 - Se muestra la pantalla [CONFIRME LA CONTRASEÑA].
- 10) Introduzca la contraseña introducida en el Paso 7).
- 11) Después de introducir la contraseña, pulse ▲▼◀▶ para seleccionar [SÍ] y pulse el botón <ENTER>.
 - Se muestra la pantalla [CUENTA DEL ADMINISTRADOR].
- 12) Pulse ▲▼ para seleccionar [GUARDAR] y pulse el botón <ENTER>.
 - Se visualiza la pantalla de confirmación.
- 13) Pulse ◀▶ para seleccionar [SÍ] y pulse el botón <ENTER>.

Nota

- Para las restricciones en las cadenas de caracteres que se pueden establecer para la contraseña, consulte la [POLÍTICA DE CONTRASEÑAS] (➡ página 120).
- Si no se ha establecido la contraseña de la cuenta del administrador, es decir, si se deja en blanco, no se puede utilizar la función de red de este proyector. Para utilizar la función del control web o el control de comunicación (incluyendo la operación con el software de la aplicación) mediante la LAN, establezca una contraseña.
- Puede cambiar el nombre de usuario y la contraseña de la cuenta de usuario estándar sin derechos de administrador en la "Página [Set up password] (Para cuenta del administrador)" (➡ página 152) de la pantalla de control web.

Cambiar ajustes de la cuenta del administrador

Cambie el nombre del usuario y la contraseña de la cuenta del administrador.

- 1) Pulse ▲▼ para seleccionar [CUENTA DEL ADMINISTRADOR].
- 2) Pulse el botón <ENTER>.
 - Se muestra la pantalla [CUENTA DEL ADMINISTRADOR].
- 3) Pulse ▲▼ para seleccionar [NOMBRE] en [ACTUAL] y pulse el botón <ENTER>.
 - Se muestra la pantalla [NOMBRE].
- 4) Pulse ▲▼◀▶ para seleccionar un carácter y pulse el botón <ENTER>.
 - Introduzca el nombre de usuario actual.
- 5) Después de introducir el nombre del usuario, pulse ▲▼◀▶ para seleccionar [SÍ] y pulse el botón <ENTER>.
 - Se muestra la pantalla [CUENTA DEL ADMINISTRADOR].
- 6) Pulse ▲▼ para seleccionar [CONTRASEÑA] en [ACTUAL] y pulse el botón <ENTER>.
 - Se muestra la pantalla [CONTRASEÑA].
- 7) Pulse ▲▼◀▶ para seleccionar un carácter y pulse el botón <ENTER>.
 - Introduzca la contraseña actual.
- 8) Después de introducir la contraseña, pulse ▲▼◀▶ para seleccionar [SÍ] y pulse el botón <ENTER>.
 - Se muestra la pantalla [CUENTA DEL ADMINISTRADOR].
- 9) Pulse ▲▼ para seleccionar [NOMBRE] en [NUEVO] y pulse el botón <ENTER>.
 - Se muestra la pantalla [NOMBRE].
- 10) Pulse ▲▼◀▶ para seleccionar un carácter y pulse el botón <ENTER>.
 - Introduzca un nuevo nombre de usuario.
 - Introduzca el nombre de usuario actual si no desea cambiarlo.
 - Se pueden introducir hasta 16 caracteres.
- 11) Después de introducir el nombre del usuario, pulse ▲▼◀▶ para seleccionar [SÍ] y pulse el botón <ENTER>.
 - Se muestra la pantalla [CUENTA DEL ADMINISTRADOR].
- 12) Pulse ▲▼ para seleccionar [CONTRASEÑA] en [NUEVO] y pulse el botón <ENTER>.
 - Se muestra la pantalla [CONTRASEÑA].
- 13) Pulse ▲▼◀▶ para seleccionar un carácter y pulse el botón <ENTER>.
 - Introduzca una contraseña nueva.
 - Se pueden introducir hasta 16 caracteres.
 - Introduzca la contraseña actual si no quiere cambiarla.
- 14) Después de introducir la contraseña, pulse ▲▼◀▶ para seleccionar [SÍ] y pulse el botón <ENTER>.
 - Se muestra la pantalla [CUENTA DEL ADMINISTRADOR].
- 15) Pulse ▲▼ para seleccionar [CONFIRME LA CONTRASEÑA] en [NUEVO] y pulse el botón <ENTER>.
 - Se muestra la pantalla [CONFIRME LA CONTRASEÑA].
- 16) Introduzca la contraseña introducida en el Paso 13).
- 17) Después de introducir la contraseña, pulse ▲▼◀▶ para seleccionar [SÍ] y pulse el botón <ENTER>.
 - Se muestra la pantalla [CUENTA DEL ADMINISTRADOR].
- 18) Pulse ▲▼ para seleccionar [GUARDAR] y pulse el botón <ENTER>.
 - Se visualiza la pantalla de confirmación.
- 19) Pulse ◀▶ para seleccionar [SÍ] y pulse el botón <ENTER>.

Nota

- Para las restricciones en las cadenas de caracteres que se pueden establecer para la contraseña, consulte la [POLÍTICA DE CONTRASEÑAS] (➔ página 120).
- Puede cambiar el nombre de usuario y la contraseña de la cuenta del administrador en la "Página [Set up password] (Para cuenta del administrador)" (➔ página 152) de la pantalla de control web.
- Puede cambiar el nombre de usuario y la contraseña de la cuenta de usuario estándar sin derechos de administrador en la "Página [Set up password] (Para cuenta del administrador)" (➔ página 152) de la pantalla de control web.

[SEGURIDAD DE RED]

Haga los ajustes para proteger el proyector de ataques externos a través de la LAN y de un uso no autorizado. Se necesita ajustar la contraseña de la cuenta del administrador (➔ página 120) para configurar el menú [SEGURIDAD DE RED].

[PROTECCIÓN DE COMANDOS]

Haga los ajustes de la autenticación de conexión cuando use la función de control del comando.

- 1) Pulse ▲▼ para seleccionar [SEGURIDAD DE RED].
- 2) Pulse el botón <ENTER>.
 - Se muestra la pantalla [SEGURIDAD DE RED].
- 3) Pulse ◀▶ para cambiar el ajuste [PROTECCIÓN DE COMANDOS].

[HABILITADO]	Conectarse al proyector en el modo protegido. Se necesitan el nombre del usuario y la contraseña del administrador para la autenticación de la conexión.
[DESHABILITADO]	Conectarse al proyector en el modo no protegido. No se realizó la autenticación de la conexión.

- Se muestra la pantalla de confirmación una vez que se cambia el ajuste.
- 4) Pulse ◀▶ para seleccionar [SÍ] y pulse el botón <ENTER>.
 - Se muestra la pantalla [PROTECCIÓN DE COMANDOS].
 - 5) Pulse ▲▼ para seleccionar [CONTRASEÑA] y pulse el botón <ENTER>.
 - Se muestra la pantalla [CONTRASEÑA].
 - 6) Pulse ▲▼◀▶ para seleccionar un carácter y pulse el botón <ENTER>.
 - Introduzca la contraseña de la cuenta del administrador.
 - 7) Después de introducir la contraseña, pulse ▲▼◀▶ para seleccionar [SÍ] y pulse el botón <ENTER>.
 - Se muestra la pantalla [PROTECCIÓN DE COMANDOS].
 - 8) Nota ▲▼◀▶ para seleccionar [SÍ] y pulse el botón <ENTER>.

Nota

- Cuando [PROTECCIÓN DE COMANDOS] se establece a [DESHABILITADO], no se realiza la autenticación de la conexión, haciendo que sea vulnerable a las amenazas de la red. Tenga en cuenta los riesgos antes de realizar los ajustes.
- Para más información de cómo usar la función de control de comandos, consulte "Comandos de control vía LAN" (➔ página 170).

[NETWORK CONTROL]

Muestra el control de red de este proyector.

Se necesita ajustar la contraseña de la cuenta del administrador (➔ página 120) para utilizar la función de red del proyector.

- 1) Pulse ▲▼ para seleccionar [NETWORK CONTROL].
- 2) Pulse el botón <ENTER>.
 - Se muestra la pantalla [NETWORK CONTROL].
- 3) Pulse ▲▼ para seleccionar un elemento y pulse ◀▶ para cambiar el ajuste..

[CONTROL WEB]	Establezca a [SÍ] para controlar con el navegador web.
[CONTROL DE COMANDOS]	Establezca a [SÍ] para controlar con el formato de comandos de control del terminal <SERIAL IN>. (➔ página 173) Consulte "Comandos de control vía LAN" (➔ página 170).
[COMMAND PORT]	Establezca el número de puerto utilizado para el control de comandos.

[Crestron Connected™]	Establezca a [SÍ] para controlar con Crestron Connected of Crestron Electronics, Inc.
[AMX D.D.]	Establezca a [SÍ] para controlar mediante el controlador de AMX Corporation. Ajustar esta función a [SÍ] permite la detección a través de "AMX Device Discovery". Para más detalles, consulte la página web de AMX Corporation. URL http://www.amx.com/

4) Pulse ▲▼ para seleccionar [SÍ], y pulse el botón <ENTER>.

Nota

- Si no se ha establecido la contraseña de la cuenta del administrador, es decir, si se deja en blanco, no se puede utilizar la función de red de este proyector. Para utilizar la función del control web o el control de comunicación (incluyendo la operación con el software de la aplicación) mediante la LAN, establezca una contraseña.
- El [Crestron Connected™] no se puede ajustar si el menú [RED] → [CONECTAR LAN] → [VERSIÓN IP] está configurado como [IPv6].

[PJLink]

Establezca la función PJLink para controlar y monitorizar el proyector utilizando el protocolo PJLink. Se necesita ajustar la contraseña de la cuenta del administrador (➔ página 120) para utilizar la función PJLink del proyector.

Nota

- Si no se ha establecido la contraseña de la cuenta del administrador, es decir, si se deja en blanco, no se puede utilizar la función de red de este proyector. Para utilizar la función del control web o el control de comunicación (incluyendo la operación con el software de la aplicación) mediante la LAN, establezca una contraseña.

[CONTRASEÑA DE PJLink]

Establezca la contraseña para la autenticación de seguridad que se necesita cuando se conecte al proyector.

- 1) Pulse ▲▼ para seleccionar [PJLink].**
- 2) Pulse el botón <ENTER>.**
 - Se muestra [PJLink].
- 3) Pulse ▲▼ para seleccionar [CONTRASEÑA DE PJLink] y pulse el botón <ENTER>.**
 - Se muestra la pantalla [CONTRASEÑA DE PJLink].
- 4) Pulse ▲▼ para seleccionar [CONTRASEÑA] en [ACTUAL] y pulse el botón <ENTER>.**
 - Se muestra la pantalla [CONTRASEÑA].
- 5) Pulse ▲▼◀▶ para seleccionar un carácter y pulse el botón <ENTER>.**
 - Introduzca la contraseña actual.
 - El ajuste predeterminado de fábrica de la contraseña está en blanco.
- 6) Después de introducir la contraseña, pulse ▲▼◀▶ para seleccionar [SÍ] y pulse el botón <ENTER>.**
 - Se muestra la pantalla [CONTRASEÑA DE PJLink].
- 7) Pulse ▲▼ para seleccionar [CONTRASEÑA] en [NUEVO] y pulse el botón <ENTER>.**
 - Se muestra la pantalla [CONTRASEÑA].
- 8) Pulse ▲▼◀▶ para seleccionar un carácter y pulse el botón <ENTER>.**
 - Introduzca una contraseña nueva.
 - Se pueden introducir hasta 32 caracteres alfanuméricos.
- 9) Después de introducir la contraseña, pulse ▲▼◀▶ para seleccionar [SÍ] y pulse el botón <ENTER>.**
 - Se muestra la pantalla [CONTRASEÑA DE PJLink].
- 10) Pulse ▲▼ para seleccionar [CONFIRME LA CONTRASEÑA] y pulse el botón <ENTER>.**
 - Se muestra la pantalla [CONFIRME LA CONTRASEÑA].
- 11) Introduzca la contraseña introducida en el Paso 8).**
- 12) Después de introducir la contraseña, pulse ▲▼◀▶ para seleccionar [SÍ] y pulse el botón <ENTER>.**
 - Se muestra la pantalla [CONTRASEÑA DE PJLink].
- 13) Pulse ▲▼ para seleccionar [GUARDAR] y pulse el botón <ENTER>.**
 - Se visualiza la pantalla de confirmación.

14) Pulse ◀▶ para seleccionar [SÍ] y pulse el botón <ENTER>.

Nota

- La contraseña de PJLink también se puede cambiar en la página "Página [Set up password] (Para cuenta del administrador)" (➔ página 152) de la pantalla de control web

[PJLink CONTROL]

Establezca para habilitar o deshabilitar la función de control del protocolo PJLink.

- 1) Pulse ▲▼ para seleccionar [PJLink].
- 2) Pulse el botón <ENTER>.
 - Se muestra [PJLink].
- 3) Pulse ▲▼ para seleccionar [PJLink CONTROL].
- 4) Pulse ◀▶ para cambiar el elemento.
 - Los elementos cambiarán cada vez que pulse el botón.

[SÍ]	Habilita la función de control del protocolo PJLink.
[NO]	Deshabilita la función de control del protocolo PJLink.

[NOTIFICACIÓN PJLink]

Establezca para habilitar o deshabilitar la función de notificación PJLink.

- 1) Pulse ▲▼ para seleccionar [PJLink].
- 2) Pulse el botón <ENTER>.
 - Se muestra [PJLink].
- 3) Pulse ▲▼ para seleccionar [NOTIFICACIÓN PJLink].
- 4) Pulse ◀▶ para cambiar el elemento.
 - Los elementos cambiarán cada vez que pulse el botón.

[NO]	Deshabilita la función de notificación PJLink.
[SÍ]	Habilita la función de notificación PJLink.

- Si selecciona [SÍ], vaya al Paso 5).

- 5) Presione as para seleccionar [DIR. IP NOTIFICADA 1], [DIR. IP NOTIFICADA 2], [DIR. IP NOTIFICADA 1(IPv6)] o [DIR. IP NOTIFICADA 2(IPv6)] y presione el botón <ENTER>.
 - Se muestra la pantalla [DIR. IP NOTIFICADA 1], la pantalla [DIR. IP NOTIFICADA 2], la pantalla [DIRECCIÓN IP NOTIFICADA 1(IPv6)] o la pantalla [DIRECCIÓN IP NOTIFICADA 2(IPv6)].
 - Introduzca la dirección IP del ordenador para notificar el estado del proyector.
- 6) Después de ingresar la dirección IP, presione ▲▼◀▶ para seleccionar [SÍ] y el botón <ENTER>.

[MEMORY VIEWER]

Ajuste las operaciones de la función de Memory Viewer.

Nota

- El menú [MEMORY VIEWER] se puede manejar y establecer solamente cuando se selecciona la entrada MEMORY VIEWER.
- Para obtener más información sobre cómo utilizar la función memory viewer, consulte "Proyectar con la entrada de MEMORY VIEWER" (➔ página 129).

[ESTABLECER DIAPOSITIVA]

Inicia la presentación de diapositivas. Para obtener más información sobre la presentación de diapositivas, consulte "Ejecución de la diapositiva" (➔ página 130)

[EFEC. TRANS. DIAP.]

Configura los efectos de transición al activar la reproducción de diapositivas.

- 1) Pulse ▲▼ para seleccionar [EFEC. TRANS. DIAP.].

2) Pulse ◀▶ para cambiar el elemento.

- Los elementos cambiarán cada vez que pulse el botón.

[DESLIZAR A LA DERECHA]	Las diapositivas cambian de izquierda a derecha.
[DESLIZAR HACIA ABAJO]	Las diapositivas cambian de arriba abajo.

3) Pulse ▲▼ para seleccionar [APLICAR].

4) Pulse el botón <ENTER>.

- Se aplicará la configuración.

[CRITERIO DE ORDENACIÓN]

Establece el orden de las imágenes que se van a reproducir en la presentación.

1) Pulse ▲▼ para seleccionar [CRITERIO DE ORDENACIÓN].

2) Pulse ◀▶ para cambiar el elemento.

- Los elementos cambiarán cada vez que pulse el botón.

[ORDENACIÓN POR NOMBRE]	Muestra los archivos o las carpetas por nombre, en orden ascendente.
[ORDENACIÓN POR HORA]	Muestra los archivos o las carpetas por nombre, en orden de fecha y hora de modificación.
[ORDENACIÓN POR TAMAÑO]	Muestra los archivos o las carpetas en orden ascendente por tamaño de datos.
[ORDENACIÓN AMPLIADA]	Muestra los archivos o las carpetas por extensión, en orden ascendente.

3) Pulse ▲▼ para seleccionar [APLICAR].

4) Pulse el botón <ENTER>.

- Se aplicará la configuración.

[GIRAR]

Configura el sentido de rotación de las imágenes.

1) Pulse ▲▼ para seleccionar [GIRAR].

2) Pulse ◀▶ para cambiar el elemento.

- Los elementos cambiarán cada vez que pulse el botón.

[NO GIRAR]	Desactiva la rotación.
[90 GRADOS]	Gira 90 grados a la derecha.
[180 GRADOS]	Gira 180 grados a la derecha.
[270 GRADOS]	Gira 270 grados a la derecha (90 grados a la izquierda).

3) Pulse ▲▼ para seleccionar [APLICAR].

4) Pulse el botón <ENTER>.

- Se aplicará la configuración.

[AJUSTE PERFECTO]

Establece si se debe ajustar la imagen a la pantalla de proyección.

1) Pulse ▲▼ para seleccionar [AJUSTE PERFECTO].

2) Pulse ◀▶ para cambiar el elemento.

- Los elementos cambiarán cada vez que pulse el botón.

[NO]	Muestra la imagen en sus píxeles originales.
[SÍ]	Muestra la imagen conforme a la configuración de pantalla en el menú [OPCION DISPLAY] → [AJUSTE PANTALLA].

3) Pulse ▲▼ para seleccionar [APLICAR].

4) Pulse el botón <ENTER>.

- Se aplicará la configuración.

[REPETIR]

Configura si se debe repetir la proyección de diapositivas cíclicamente.

1) Pulse ▲▼ para seleccionar [REPETIR].

2) Pulse ◀▶ para cambiar el elemento.

- Los elementos cambiarán cada vez que pulse el botón.

[NO]	Después de reproducir el último archivo, sale del pase de diapositivas y regresa a la pantalla de miniaturas.
[SÍ]	Después de reproducir el último archivo, vuelva al primer archivo y repita la reproducción.

3) Pulse ▲▼ para seleccionar [APLICAR].

4) Pulse el botón <ENTER>.

- Se aplicará la configuración.

[INICIALIZAR]

Esta función se usa para devolver los elementos ajustados de [RED] a sus valores predeterminados de fábrica.

1) Pulse ▲▼ para seleccionar [INICIALIZAR].

2) Pulse el botón <ENTER>.

3) Cuando se muestra la pantalla [INICIALIZAR], pulse ◀▶ para seleccionar [SÍ] y, a continuación, pulse el botón <ENTER>.

Nota

- Si el menú [SEGURIDAD] → [CONTRASEÑA] se establece a [SÍ], se muestra la pantalla [CONTRASEÑA] cuando se seleccione [INICIALIZAR] y se pulse el botón <ENTER>. Continúe con su operación después de introducir la contraseña de seguridad establecida para el proyector.
- Si se ejecuta [INICIALIZAR], se muestra la pantalla [CUENTA DEL ADMINISTRADOR] cuando la proyección se inicia la siguiente vez.

Capítulo 5 Uso de las funciones

En este capítulo se describen los métodos de uso de algunas funciones.

Proyectar con la entrada de MEMORY VIEWER

La función Memory Viewer hace posible visualizar las imágenes fijas guardadas en la memoria USB como imágenes proyectadas.

Qué contenidos se pueden proyectar con la función Memory Viewer

La función Memory Viewer admite los siguientes archivos de imágenes.

	Extensión	Formato	Descripción
Imagen	jpg/jpeg	Codificación de referencia de 24 bits RGB progresivo de 24 bits	Resolución: 8 x 8 ~ 10 000 x 10 000 Resolución: 8 x 8 ~ 1 920 x 1 200
	bmp	Basada en paletas 1, 4, 8 bits, RGB 24, 32 bits	Resolución máxima: 1 920 x 1 200
	png	24 bits/48 bits de color verdadero	Resolución máxima: 1 920 x 1 200
	gif	Basada en paletas, 1, 4, 8 bits,	Espacios de color paleta - 24 bits; La resolución máxima: 1 920 x 1 200
	tif / tiff	—	Resolución máxima: 1 920 x 1 200

Nota

- El máximo tamaño de archivo que se puede reproducir es de 2 GB.
- El número total de carpetas/archivos que se pueden reconocer en el proyector es 1 000 como máximo.
- No es posible reproducir archivos protegidos por DRM (Digital Rights Management).
- Es posible que no se pueda reproducir aunque el archivo esté en un formato compatible.

Precauciones para el uso de la memoria USB

Tenga en cuenta lo siguiente.

- No deje la memoria USB ni su tapa al alcance de los niños. Son piezas pequeñas que pueden provocar asfixia por ingestión.
- Si observa humo o nota un olor extraño, retire la memoria USB del proyector y póngase en contacto con su distribuidor.
- No ponga agua, productos químicos ni aceite en la memoria USB. Puede provocar un cortocircuito o un incendio.
- No inserte objetos ajenos ni objetos metálicos en el terminal USB. Puede provocar la pérdida o corrupción de los datos.
- No retire la memoria USB desde el proyector mientras los datos se están leyendo desde la memoria USB. Puede provocar la pérdida o corrupción de los datos.
- No dejar la memoria USB en un lugar con humedad alta o polvo.
- No dejar la memoria USB en un lugar donde se genere electricidad estática o radiación electromagnética.

Nota

- Compatible con las memorias USB disponibles en el mercado.
- Solo se pueden usar los formatos formateados con FAT16 y FAT32.

Inserción de la memoria USB

1) Coloque la memoria USB directamente en el terminal <USB (VIEWER/WIRELESS/DC OUT)>.

Atención

- Preste atención a la dirección del terminal para evitar dañar el terminal cuando coloque la memoria USB.
- Coloque la memoria USB directamente en el terminal <USB (VIEWER/WIRELESS/DC OUT)> del proyector. No utilizar un cable de extensión USB o concentrador USB.

Extracción de la memoria USB

1) Asegúrese de que el indicador en la memoria USB no está parpadeando y retírela.

Atención

- Tenga en cuenta lo puntos siguientes cuando extraiga la memoria USB.
 - Cuando el indicador de la memoria USB colocado en el proyector está parpadeando, indica que el proyector está leyendo en la memoria USB. No extraiga la memoria USB del proyector mientras el indicador está parpadeando.
 - Cuando se utilice una memoria USB que no tiene una función de monitorizar como un indicador, no puede comprobar el estado de acceso a la memoria USB. En este caso, quítela del proyector después de cerrar la función Memory Viewer o apagar el proyector.
 - No inserte ni extraiga la memoria USB en un intervalo breve. Espere al menos 5 segundos después de insertar y, a continuación, retire la memoria USB. Si tiene que reinsertarla, espere al menos 5 segundos después de la extracción. Se tarda unos 5 segundos en que el proyector reconozca la memoria USB.

Visualización de la pantalla Memory Viewer

- 1) **Pulse el botón <NETWORK/USB> del control remoto para cambiar la fuente de entrada a MEMORY VIEWER.**
 - También puede pulsar el botón <INPUT SELECT> en el panel de control y seleccionar la fuente de entrada en el menú de Entrada.
- 2) **Coloque la memoria USB directamente en el terminal <USB (VIEWER/WIRELESS/DC OUT)>.**
 - Se muestra la pantalla de espera "please press ENTER" mientras se muestra el icono de la memoria USB en la parte inferior izquierda de la pantalla.
- 3) **Pulse el botón <ENTER> en el mando a distancia.**
 - El directorio raíz de la memoria USB se mostrará en miniatura en la pantalla.

Reproducción de imágenes

- 1) **Pulse ▲▼◀▶ en el control remoto para seleccionar un archivo que desea reproducir en la pantalla del Memory Viewer.**
- 2) **Pulse el botón <ENTER> en el mando a distancia.**
 - Se mostrará la imagen en pantalla completa.
- 3) **Pulse ▶ para cambiar la siguiente imagen, pulse ◀ para volver a la imagen previa.**
- 4) **Pulse el botón <ENTER> en el mando a distancia.**
 - Vuelve a la pantalla de miniatura.

Nota

- Si el número de píxeles grabados es inferior a 1 920 x 1 200, se mostrará ampliado manteniendo la relación de aspecto.
- Si el número de píxeles grabados es superior a 1 920 x 1 200, se mostrará reducido manteniendo la relación de aspecto.
- Si el número de píxeles grabados es 1 920 x 1 200, no se ampliará ni se reducirá, de forma que se pueda reducir la degradación de la calidad de la imagen.

Ejecución de la diapositiva

Todas las imágenes en la misma carpeta se reproducirán automáticamente conforme a los ajustes de [CRITERIO DE ORDENACIÓN], [EFEC. TRANS. DIAP.], etc. del menú [MEMORY VIEWER].

- 1) **Pulse ▲▼◀▶ en el control remoto para seleccionar un archivo.**
- 2) **Pulse el botón <MENU> para seleccionar el [MEMORY VIEWER] → [ESTABLECER DIAPOSITIVA].**
- 3) **Pulse el botón <ENTER> en el mando a distancia.**
 - Se iniciará la presentación.
 - Pulse el botón <ENTER> para volver a la pantalla de miniaturas.

Nota

- Si pulsa el botón <MENU> durante la reproducción en la presentación, la reproducción parará y se muestra el menú. La reproducción continuará cuando el menú desaparezca.

Finalización de Memory Viewer

- 1) **Pulse ▲▼◀▶ para seleccionar la miniatura  que se muestra en la esquina superior izquierda.**
- 2) **Pulse el botón <ENTER> en el mando a distancia.**
 - Vuelva a la pantalla de espera "please press ENTER".
Dependiendo de la longitud de la ruta del archivo, quizás tenga que repetir el Paso 1) y el Paso 2) antes de volver a la pantalla de espera.

Nota

- También puede salir de Memory Viewer cambiando a una entrada diferente de MEMORY VIEWER.

Proyectar con entrada de NETWORK

Utilización de la aplicación de Panasonic, la imagen enviada desde un dispositivo conectado mediante la LAN se puede visualizar como una imagen proyectada.

Se requiere el módulo inalámbrico (Núm. de modelo: Serie AJ-WM50) de los accesorios opcionales se requiere si quieres utilizar la función de red a través de la LAN inalámbrica.

La aplicación que se puede utilizar

El software de aplicación de transferencia de imágenes utilizado para entrada de NETWORK es el siguiente.

- Presenter Light (para Windows)
- Wireless Projector para iOS, Wireless Projector para Android

Nota

- Para obtener más información del software de aplicación de la transferencia de imágenes Presenter Light y Wireless Projector, consulta el sitio web: <https://panasonic.net/cns/projector/>.

Conectando el dispositivo

1) Pulsa el botón <NETWORK/USB> para cambiar la entrada a NETWORK.

- Cada vez que se pulsa el botón <NETWORK/USB>, la entrada cambiará entre MEMORY VIEWER y NETWORK.
- Se muestra la pantalla en espera una vez que la entrada se cambia a NETWORK.

2) Conecta el dispositivo con el software de aplicación de transferencia de imagen al proyector.

- La imagen enviada al proyector por la operación del dispositivo se muestra como la imagen proyectada.

Nota

- Para obtener más información del método de conexión al proyector utilizando el software, consulta las Instrucciones de operación de cada aplicación.
- Para obtener más información de la pantalla inactiva de entrada de NETWORK, consulta "Conectar con LAN inalámbrica" (➔ página 134)

Finalizar la conexión con el dispositivo

1) Lleva a cabo el proceso de desconexión en el lado del dispositivo.

- Una vez que se desconecte la conexión, se muestra la pantalla en espera.

Nota

- Puede llevar algún tiempo que la pantalla en espera muestre cuando se termina la conexión forzosamente apagando el dispositivo, etc., sin llevar a cabo un proceso de desconexión adecuado.

Conexión de red

Este proyector cuenta con una función de red que permite lo siguiente cuando se conecta a un equipo:

- **Control Web**

Al acceder al proyector desde un ordenador, puede realizar una configuración, un ajuste, una visualización de estado, etc. del proyector. Para obtener más información, consulte "Función de control web" (➔ página 139).

- **Multi Monitoring & Control software**

Se puede utilizar "Multi Monitoring & Control Software", una aplicación de software para supervisar y controlar varios dispositivos de visualización (visualización del proyector o pantalla plana) conectado a intranet.

Se puede utilizar software incorporado "Early Warning Software", que supervisa el estado de los dispositivos de visualización y sus periféricos dentro de una intranet y le notifica de anomalía de dicho equipo y detecta los signos de posible anomalía.

Para obtener más información, visite el sitio web (<https://panasonic.net/cns/projector/>).

- **Software de aplicación de transferencia de imágenes**

Utilizando el software de aplicación de transferencia de imágenes de Panasonic, la imagen enviada desde un dispositivo se puede mostrar como una imagen proyectada.

Para obtener más información sobre cómo utilizar el software de transferencia de imágenes "Presenter Light" compatible con ordenadores Windows, consulte las Instrucciones de uso de "Presenter Light Software". El software "Presenter Light Software" se puede descargar accediendo al proyector a través de un navegador web. Para obtener más información, consulte "Acerca de Presenter Light" (➔ página 138). El software de la aplicación y sus instrucciones operativas se pueden descargar desde nuestro sitio web (<https://panasonic.net/cns/projector/>).

Para obtener más información del software de aplicación de transferencia de imágenes "Wireless Projector" compatible con el dispositivo iPad/iPhone/iPod touch or Android, consulte el sitio web (<https://panasonic.net/cns/projector/>).

- **PJLink**

Utilizando el protocolo PJLink, puede enviar consultas sobre las operaciones o el estado del proyector desde un ordenador. Para obtener más información, consulte "Uso de la función PJLink" (➔ página 168).

- **Control de comandos**

El funcionamiento o estado del proyector se pueden consultar desde un ordenador mediante los comandos de control. Para obtener más información, consulte "Comandos de control vía LAN" (➔ página 170).

Nota

- Se necesita ajustar la contraseña de la cuenta del administrador (➔ página 120) para utilizar la función de red del proyector. Si no se ha establecido la contraseña de la cuenta del administrador, es decir, si se deja en blanco, no se puede utilizar la función de red de este proyector. Para utilizar la función del control web o el control de comunicación (incluyendo la operación con el software de la aplicación) mediante la LAN, establezca una contraseña.

Conectar mediante LAN cableada

Este proyector puede recibir la señal Ethernet del cable transmisor de par trenzado a través del cable LAN.

Ejemplo de una conexión de red general

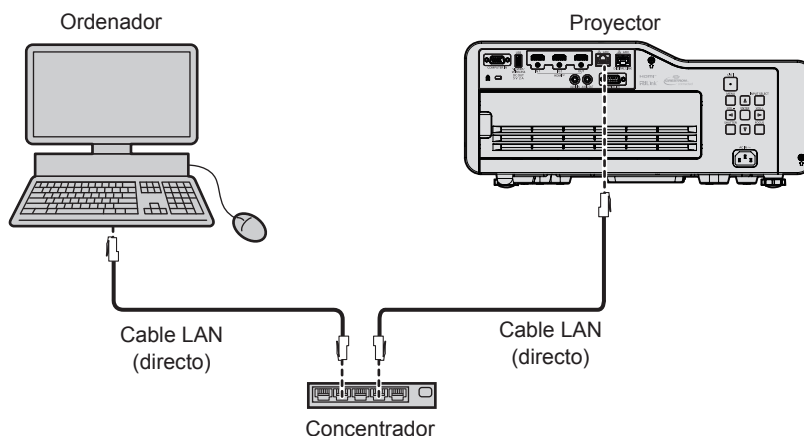

Atención

- Si se conecta un cable LAN directamente al proyector, el cableado deberá realizarse en interiores.

Nota

- Se necesita un cable LAN para usar la función conectar LAN.
- Use un cable LAN directo o cruzado compatible con CAT5 o superior. El cable directo o cruzado, o ambos cables, se pueden usar según la configuración del sistema, compruebe con su administrador de red. El proyector identifica el tipo del cable (directo o cruzado) automáticamente.
- Utilice un cable de LAN de 100 m (328'1") o más corto.

Ejemplo de conexiones de red a través de un cable transmisor de par trenzado

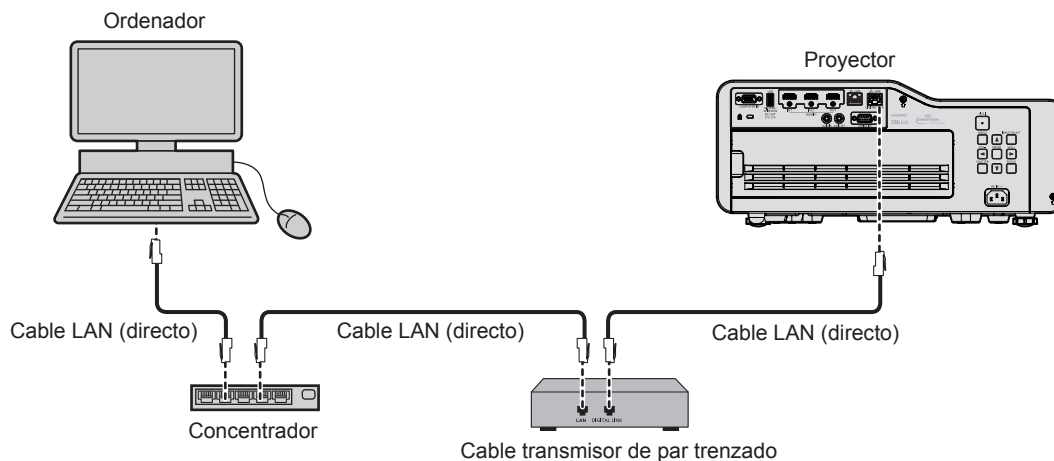

Atención

- Si se conecta un cable LAN directamente al proyector, el cableado deberá realizarse en interiores.

Nota

- Con respecto al cable LAN que une un cable transmisor de par trenzado y el proyector, utilice un cable que cumpla los siguientes criterios:
 - Compatible con CAT5e o superior
 - Apantallado (conectores incluidos)
 - Conexión directa
 - Un único hilo
 - El diámetro del núcleo del cable es igual o superior a AWG24 (AWG24, AWG23, etc.)
- La distancia de transmisión máxima entre el cable transmisor de par trenzado y el proyector es 100 m (328'1") para la señal con resolución máxima de 1 920 x 1 200 puntos. Para señales con resolución superior a 1 920 x 1 200 puntos, la distancia de transmisión máxima será 50 m (164'1"). Es posible transmitir hasta 150 m (492'2") si el cable transmisor de par trenzado admite el método de comunicación de largo alcance. Sin embargo, la señal que el proyector puede recibir es sólo de hasta 1080/60p (1 920 x 1 080 puntos, la frecuencia del reloj de puntos 148,5 MHz) para el método de comunicación de largo alcance. Si se exceden estas distancias, pueden producirse distorsiones en la imagen o un mal funcionamiento con la comunicación LAN.
- Al colocar los cables entre un cable transmisor de par trenzado y el proyector, compruebe que las características de cada cable son compatibles con CAT5e o superior con herramientas como un tester de cables o un verificador de cables. Si utiliza un conector de relé en medio, realice la comprobación incluyendo este conector.
- No utilice un concentrador entre un cable transmisor de par trenzado y el proyector.
- Para transmitir las señales de control serie y Ethernet con el terminal <DIGITAL LINK/LAN>, configure el menú [RED] → [TIPO ETHERNET] como [DIGITAL LINK] o [LAN & DIGITAL LINK].
- Para transmitir la señal Ethernet con el terminal <LAN>, configure el menú [RED] → [TIPO ETHERNET] como [LAN] o [LAN & DIGITAL LINK].
- El terminal <DIGITAL LINK/LAN> y el terminal <LAN> están conectados dentro del proyector cuando el menú [RED] → [TIPO ETHERNET] se ajusta a [LAN & DIGITAL LINK]. No conecte directamente el terminal <DIGITAL LINK/LAN> y el terminal <LAN> usando un cable LAN. Construya el sistema para que no se conecte a la misma red mediante periféricos como un concentrador o un cable transmisor de par trenzado.
- No tire de los cables con fuerza. No los doble ni los retuerza innecesariamente.
- Para reducir los efectos del ruido todo lo posible, procure que los cables que unen el cable transmisor de par trenzado y el proyector tengan las mínimas vueltas posibles.
- Mantenga los cables que unen el cable transmisor de par trenzado y el proyector alejados de otros cables, sobre todo de los cables de alimentación.
- Al instalar varios cables, colóquelos uno al lado del otro con una mínima distancia de separación, pero sin atarlos.
- Una vez colocado el cable, confirme que el valor de [CALIDAD DE LA SEÑAL] en el menú [RED] → [DIGITAL LINK] → [ESTADO DIGITAL LINK] se muestra en verde, lo que indica una calidad normal.
- Para obtener información acerca del cable transmisor de par trenzado de otros fabricantes que se puede utilizar con el proyector compatible con DIGITAL LINK, visite el sitio web (<https://panasonic.net/cns/projector/>). Tenga en cuenta que la operación de verificación de los dispositivos de otros fabricantes se ha hecho según los elementos especificados por Panasonic Connect Co., Ltd. y no todas las operaciones se han verificado. En caso de problemas de funcionamiento o rendimiento provocados por dispositivos de otros fabricantes, póngase en contacto directamente con ellos.

Ajustes del proyector

- 1) Conecte el proyector a un ordenador mediante un cable LAN.
- 2) Encienda la alimentación del proyector.
- 3) Seleccione el menú [RED] → [CONECTAR LAN] desde el menú principal y pulse el botón <ENTER>.
- 4) Establezca el ajuste detallado de [CONECTAR LAN].
 - Para obtener más información, consulte "[CONECTAR LAN]" (➔ página 118)

Nota

- Para conectar a una red existente, consulte antes al administrador de su red.
- LAN inalámbrica y LAN cableada no se pueden utilizar en el mismo segmento.

■ Configuración predeterminada de fábrica

- La siguiente configuración corresponde a la de los ajustes predeterminados de fábrica.

[DHCP]	APAGADO
[DIRECCIÓN IP]	192.168.10.100
[MÁSCARA DE SUBRED]	255.255.255.0
[PUERTA DE ENLACE.]	192.168.10.1
[DNS1] / [DNS2]	Ninguno

Funcionamiento del ordenador

- 1) Conecte la alimentación del ordenador.
- 2) Configure la red con las instrucciones que le indique el administrador de su red.
 - Si el proyector está en el ajuste predeterminado de fábrica, puede utilizarlo ya que es el ajuste de red del ordenador como sigue.

[DIRECCIÓN IP]	192.168.10.101
[MÁSCARA DE SUBRED]	255.255.255.0
[PUERTA DE ENLACE.]	192.168.10.1

Conectar con LAN inalámbrica

Se requiere el módulo inalámbrico (Núm. de modelo: Serie AJ-WM50) de los accesorios opcionales se requiere si quieres utilizar la función de red a través de la LAN inalámbrica.

Ejemplo de conexión

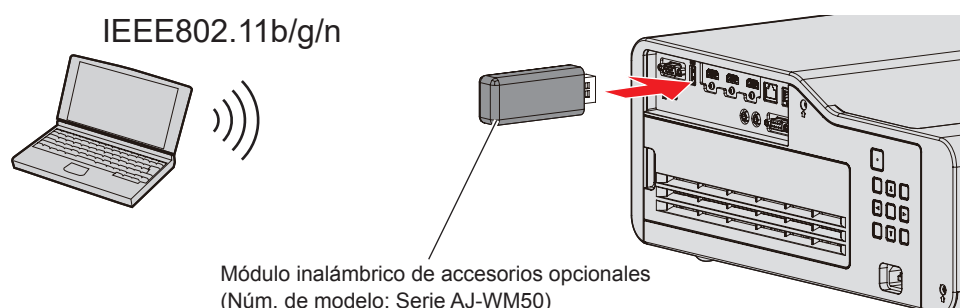

Preparación y confirmación del proyector

- 1) Encienda el proyector.
- 2) Instale el módulo inalámbrico (Núm. de modelo: Serie AJ-WM50) de los accesorios opcionales firmemente en el terminal <USB (VIEWER/WIRELESS/DC OUT)>.
- 3) Pulse el botón <NETWORK/USB> para cambiar a la entrada NETWORK.
 - Se muestra la pantalla inactiva de entrada de red. El código QR, contraseña de inicio de sesión (un número de cuatro dígitos que se genera automáticamente), NOMBRE PROYECTOR, SSID, DIRECCIÓN IP (INALÁMBRICA) y DIRECCIÓN IP POR CABLE) se visualizarán en la pantalla inactiva.

- También puede pulsar el botón <INPUT SELECT> en el panel de control para mostrar la guía de entrada. A continuación, pulse ▲▼◀▶ para cambiar a la entrada NETWORK.

Pantalla inactiva de entrada de red

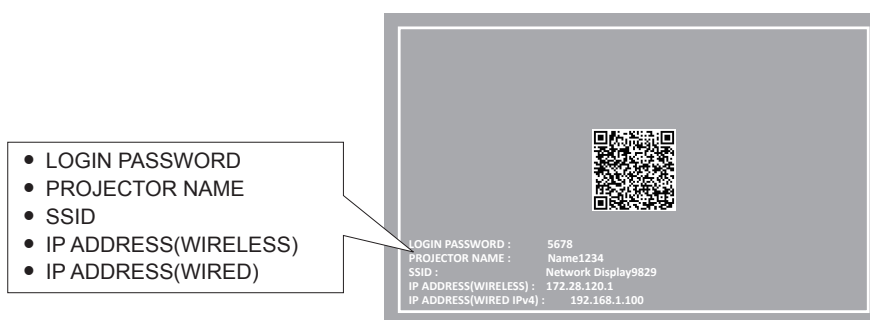

Atención

- No mueva o transporte el proyector mientras se acopla el módulo inalámbrico. Si lo hace, puede que el módulo inalámbrico se dañe.
- El indicador del módulo inalámbrico se apagará cuando el proyector esté en modo standby, se iluminará en color azul al encender el proyector y parpadeará en color azul durante la comunicación inalámbrica. No quite el módulo inalámbrico mientras el indicador parpadee.
- Si el proyector tiene la alimentación encendida y el indicador del módulo inalámbrico no está iluminado ni parpadeando, vuelva a insertar el módulo inalámbrico en el terminal <USB (VIEWER/WIRELESS/DC OUT)>.
- Después de encender el proyector, conecte la red al proyector una vez que se muestre el valor de DIRECCIÓN IP (LAN INALAMBRICA).

Nota

- Se muestra un código QR en la pantalla inactiva de entrada de red, lo cual facilita la configuración de conexión con un teléfono inteligente. Para conectar directamente un smartphone al proyector con el código QR, consulte "Uso del código QR" (➔ página 136).
- No se muestra la dirección IPv4 de la LAN con cable en la pantalla inactiva de entrada de NETWORK si el menú [RED] → [CONECTAR LAN] → [VERSIÓN IP] está configurado en [IPv6].
- No se mostrará la SSID, la dirección IP (inalámbrica) ni el código QR en los siguientes casos.
 - Cuando el módulo inalámbrico opcional (Núm. de modelo: Serie AJ-WM50) no está incorporado al terminal <USB (VIEWER/WIRELESS/DC OUT)>
 - Si el control web → [Network config] → [WIRELESS LAN] está establecido en [DISABLE] (➔ página 146)
- LAN inalámbrica y LAN cableada no se pueden utilizar en el mismo segmento.
- Los ajustes del módulo inalámbrico son los siguientes: Es posible acceder al proyector mediante un navegador web para configurar [SSID], [CHANNEL] y [KEY].

[SSID]	Network Displayxxxx (El xxxx es un valor fijo asignado a cada proyector.)
[CHANNEL]	1
[IP ADDRESS]	172.28.120.1
[SUBNET MASK]	255.255.255.0
[DEFAULT GATEWAY]	0.0.0.0
[ENCRYPTION]	WPA2-PSK(AES)
[KEY]	panasonic

Ajuste del ordenador

- 1) Encienda el ordenador.
- 2) Efectúe el ajuste de red de acuerdo con su administrador de sistema.
 - Realice los ajustes de red para el ordenador y el proyector según el administrador de su sistema.
- 3) Conéctese a la red que se ha establecido en el proyector.
 - Si utilizas un ordenador, haz clic en la bandeja de tareas  (parte inferior derecha del ordenador), selecciona el mismo nombre como el [SSID] que se ha establecido en el proyector e introduce la contraseña para la conexión inalámbrica.
 - La contraseña predeterminada de fábrica para la conexión inalámbrica es "panasonic".

Nota

- Si utiliza cualquier utilidad de conexión LAN inalámbrica que cumpla con el estándar OS, siga las instrucciones de uso de la utilidad para conectarla.

Uso del código QR

Se puede conectar un smartphone al proyector a través de la LAN inalámbrica con solo leer con la cámara del smartphone el código QR que el proyector visualiza.

■ Dispositivos compatibles

iPhone: iOS 11 o posterior

Dispositivos Android: Android 7.0 o posterior

Nota

- Se requieren un dispositivo compatible con la lectura de códigos QR y un software de aplicación de la cámara compatible con la lectura de códigos QR.
- Para conocer los dispositivos con funcionamiento validado con este proyector, visite el sitio web (<https://panasonic.net/cns/projector/>). Tenga en cuenta que la validación de los dispositivos de otros fabricantes se ha realizado según los puntos especificados por Panasonic Connect Co., Ltd. y no todas las funciones se han validado. En caso de problemas de funcionamiento o rendimiento provocados por dispositivos de otros fabricantes, póngase en contacto directamente con ellos.
- No se puede usar el código QR para conectar el software "Wireless Projector" al proyector.

■ Visualización del código QR en el OSD

A continuación se detalla el funcionamiento del proyector al realizar la lectura del código QR visualizado en el menú en pantalla (OSD).

- 1) **Pulse el botón <MENU> para abrir el menú [RED] desde el menú principal.**
 - Aparece la pantalla [RED].
- 2) **Pulse ▲▼ para seleccionar [ESTADO NETWORK], y pulse el botón <ENTER>.**
 - Aparece la pantalla [ESTADO NETWORK].
- 3) **Pulse ▲▼ para cambiar la pantalla visualizada y mostrar [LAN INALAMBRICA] (página 4/5).**
 - Se visualiza el código QR.



Nota

- No se mostrará la SSID, la dirección IP (inalámbrica) ni el código QR en los siguientes casos.
 - Cuando el módulo inalámbrico opcional (Núm. de modelo: Serie AJ-WM50) no está incorporado al terminal <USB (VIEWER/WIRELESS/DC OUT)>
 - Si el control web → [Network config] → [WIRELESS LAN] está establecido en [DISABLE] (► página 146)

■ Visualización del código QR en la pantalla inactiva de entrada de red

El siguiente es el funcionamiento del proyector al leer el código QR visualizado en la pantalla inactiva de entrada de red.

- 1) **Pulse el botón <NETWORK/USB> para cambiar a la entrada NETWORK.**
 - También puede pulsar el botón <INPUT SELECT> en el panel de control para mostrar la guía de entrada. A continuación, pulse ▲▼◀▶ para cambiar a la entrada NETWORK.
 - Se visualiza el código QR.

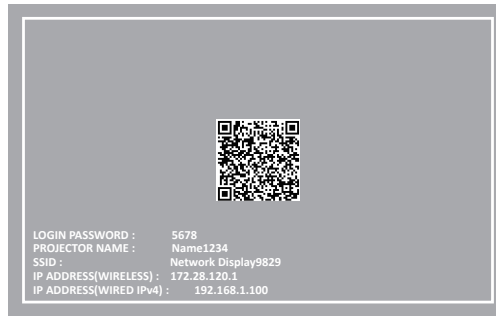

Nota

- No se mostrará la SSID, la dirección IP (inalámbrica) ni el código QR en los siguientes casos.
 - Cuando el módulo inalámbrico opcional (Núm. de modelo: Serie AJ-WM50) no está incorporado al terminal <USB (VIEWER/WIRELESS/DC OUT)>
 - Si el control web → [Network config] → [WIRELESS LAN] está establecido en [DISABLE] (► página 146)

■ Funcionamiento de un smartphone

- 1) **Inicie el software de aplicación de la cámara compatible con la lectura de un código QR.**
- 2) **Lea el código QR que aparece en el OSD o en la pantalla inactiva de entrada de red con la cámara.**
- 3) **Pulse en la notificación que aparece en la pantalla del smartphone.**
 - Pulse "Unirse" o "Conectar" si aparece un mensaje para confirmar la conexión.
 - El smartphone se conectará al proyector mediante la LAN inalámbrica.

Acerca de Presenter Light

Se requiere el módulo inalámbrico (Núm. de modelo: Serie AJ-WM50) de los accesorios opcionales se requiere si quieres utilizar la función de red a través de la LAN inalámbrica.

Con el software de aplicación de transferencia de imágenes "Presenter Light", compatible con ordenadores Windows, puede transferir imágenes y audio al proyector mediante la LAN^{*1} cableada o inalámbrica.

*1 Puede ocurrir una interrupción del sonido o ruido durante la transferencia de imagen / sonido. En dicho caso, seleccione silenciar en el ajuste de audio del software de aplicación.

Nota

- Para la conexión LAN, no es posible utilizar el software Presenter Light si el menú [RED] → [CONECTAR LAN] → [VERSIÓN IP] está configurado en [IPv6].

Descargue el "Presenter Light" en su ordenador

1) Acceda al proyector desde el navegador web del ordenador.

- Para obtener información sobre el acceso desde el navegador web, consulte "Acceder desde el navegador web" (➔ página 139).

2) Haga clic en [Download].

- Se muestra la pantalla de descarga de "Presenter Light".

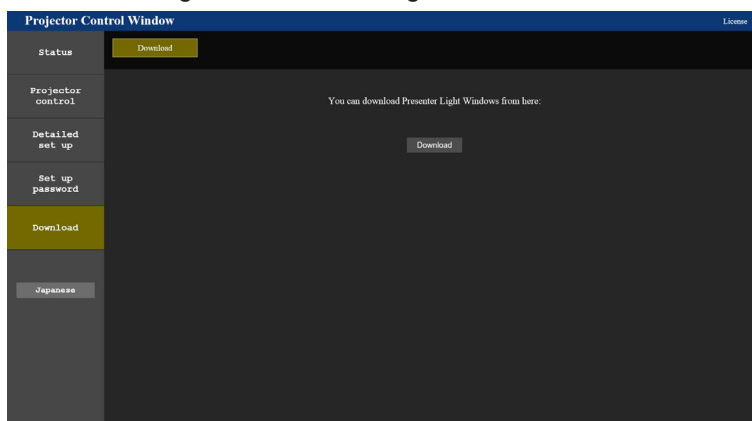

3) Haga clic en [Download].

- Se muestra la pantalla de confirmación de descarga del archivo comprimido "Presenter Light.zip".

4) Guardar y descomprimir "Presenter Light.zip".

- Después de descomprimir, se genera una carpeta de "Presenter Light", que contiene un archivo ejecutable "Presenter Light.exe" y una carpeta "License" con las licencias de fuente abierta utilizadas para el software "Presenter Light".
- Ejecute "Presenter Light.exe" directamente cuando utilice el software Presenter Light. Guarde este software o haga un acceso directo para un uso más cómodo. Instalar el software en el ordenador no es necesario.

Nota

- Para aprender más sobre cómo utilizar el software "Presenter Light" o descargar las últimas versiones del software "Presenter Light", visite el sitio web (<https://panasonic.net/cns/projector/>)

Función de control web

Se requiere el módulo inalámbrico (Núm. de modelo: Serie AJ-WM50) de los accesorios opcionales se requiere si quieres utilizar la función de red a través de la LAN inalámbrica.

Si utiliza las funciones de control web, puede realizar las siguientes funciones desde un equipo.

- Ajuste y configuración del proyector
- Mostrar el estado del proyector
- Envío de un mensaje de correo electrónico cuando existe un problema con el proyector

El proyector es compatible con "Crestron Connected" y permite utilizar el siguiente software de aplicación de Crestron Electronics, Inc.

- RoomView Express
- Crestron Fusion

Nota

- Se requiere la comunicación con un servidor de correo electrónico para usar la función de correo electrónico. Confirme antes que se pueda usar el correo electrónico.
- "Crestron Connected" es un sistema de Crestron Electronics, Inc. que administra y controla de forma colectiva los dispositivos de varios sistemas conectados a una red a través de un ordenador.
- Consulte los detalles sobre "Crestron Connected", en el sitio web de Crestron Electronics, Inc.

URL <https://www.crestron.com>

Para descargar RoomView Express, vaya al sitio web de Crestron Electronics, Inc.

URL <https://www.crestron.com/resources/get-roomview>

Ordenador que se puede utilizar para la configuración

Se requiere un explorador web para utilizar la función de control web. Confirme que su navegador web se puede utilizar de antemano.

SISTEMA OPERATIVO	Explorador web compatible
Windows	Microsoft Edge
Mac OS	Safari 11.0/12.0/13.0/14.0/15.0
iOS	Safari (versión equipada con iOS11, iOS12, iOS13, iOS14 e iOS15)
Android	Google Chrome (versión equipada con Android 7.0/8.0/9.0/10.0/11.0/12.0)

Acceder desde el navegador web

- 1) Abra el navegador web en el ordenador.
- 2) Introduzca la dirección IP del proyector en el campo de entrada de URL del navegador web.
 - Si el nombre de usuario y la contraseña de la cuenta del administrador se han establecido en la pantalla de ajuste inicial (➔ página 47) o en el menú [RED] → [CUENTA DEL ADMINISTRADOR] (➔ página 120), siga al Paso 7).
 - Se muestra la página [Set up password] si no se ha establecido la cuenta del administrador.

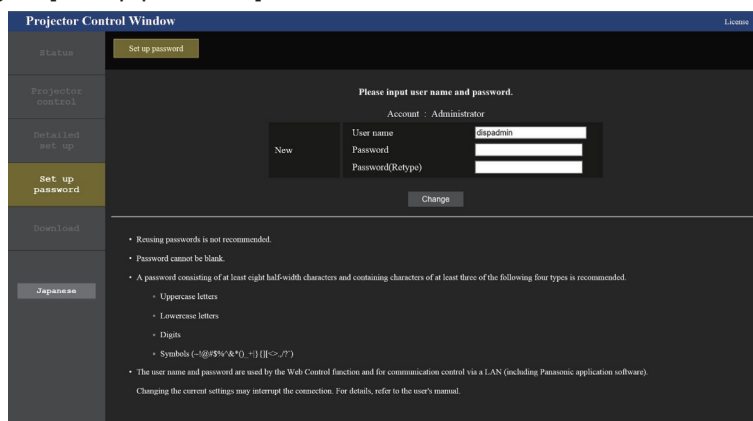

- 3) En [User name], introduzca el nombre de usuario de la cuenta del administrador.
 - El ajuste predeterminado de fábrica del nombre de usuario es "dispadmin".
- 4) En [Password], introduzca la contraseña de la cuenta del administrador.
 - La contraseña no puede estar vacía.

- Se recomienda una contraseña que tenga, al menos, ocho caracteres de byte único.
- Se recomienda una contraseña que tenga, al menos, tres de los siguientes cuatro tipos de caracteres.
 - Letras mayúsculas
 - Letras minúsculas
 - Dígitos
 - Símbolos (~!@#\$%^&*()_+\\}|[<>./?)

5) En [Password(Retype)], introduzca de nuevo la contraseña introducida en el Paso 4).

6) Haga clic en [Change].

- El establecimiento de la cuenta del administrador se ha completado.

7) Introduzca el nombre de usuario y la contraseña en la pantalla de acceso mostrada.

Sign in to access this site

Authorization required by http://192.168.10.100
Your connection to this site is not secure

Username

Password

- Introduzca el nombre de usuario y la contraseña de la cuenta del administrador o el nombre de usuario y la contraseña de una cuenta de usuario estándar sin los derechos del administrador.
- Tras iniciar sesión con la cuenta del administrador, defina el nombre de usuario y la contraseña de la cuenta de usuario estándar usando la página [Set up password]. Consulte los detalles en "Página [Set up password] (Para cuenta del administrador)" (➔ página 152).

8) Haga clic en [Sign in] u [OK].

Atención

- La pantalla de introducción del nombre de usuario y la contraseña podría estar oculta por otra ventana que ya esté abierta. En tal caso, minimice la ventana que está delante para ver la pantalla de introducción.

Nota

- Si usa a un navegador web para controlar el proyector, configure el menú [RED] → [NETWORK CONTROL] → [CONTROL WEB] como [Sí].
- No realice la configuración ni controle simultáneamente abriendo varios exploradores web. No ajuste ni controle el proyector desde más de un ordenador.
- El acceso se bloqueará durante unos minutos cuando se introduzca una contraseña incorrecta tres veces consecutivas.
- Algunos elementos de la página de ajuste del proyector utilizan la función JavaScript del navegador web. Es posible que el proyector no pueda controlarse correctamente si está configurado para utilizar un navegador que no tiene esta función activada.
- Si la pantalla del control web no aparece, consulte a su administrador de red.
- Cuando se actualiza la pantalla del control web, esta podría cambiar en blanco durante un instante, pero esto no representa un problema de funcionamiento.
- Haga clic en [License] en la esquina superior derecha de la página [Set up password] para abrir la página de descarga de la licencia de software de código abierto.
- Acerca de ilustraciones de pantalla del ordenador
El tamaño de la pantalla y la pantalla pueden diferir de este manual en función del sistema operativo, del navegador web o del tipo de ordenador que está utilizando.

Funciones disponibles por cuenta

La cuenta de administrador permite el uso de todas las funciones. Hay un límite en las funciones que se pueden utilizar con la cuenta de usuario estándar. Seleccione la cuenta dependiendo del propósito.

Si una función tiene el símbolo ✓ en la columna de derechos de administrador/derechos del usuario, indica que se puede utilizar con sus respectivas cuentas.

Elemento	Función	Administrador	Usuario estándar	Página
[Status]	[Projector status]	✓	✓	142
	Página de información sobre errores	✓	✓	142
	[Network status]	✓	✓	143

[Projector control]	[Basic control]	✓	✓	143
	[Detail control]	✓	✓	144
[Detailed set up]	[Network config]	✓	—	144
	[Ping test]	✓	—	146
	[ECO management set up]	✓	—	147
	[Network security]	✓	—	147
	[Status notification]	✓	—	148
	[E-mail set up]	✓	—	148
	[Authentication set up]	✓	—	149
	[Port set up]	✓	—	151
	[Crestron tools]	✓	—	152
[Set up password]	Nombre de usuario de [Administrator]	✓	—	153
	Nombre de usuario de [User]	✓	—	153
	Contraseña de [Administrator]	✓	—	153
	Contraseña de [User]	✓	✓	153, 154
	Contraseña de [PLink]	✓	—	154
[Download]	Descargar Presenter Light	✓	✓	138
[License]* ¹	Página de descarga de licencia	✓	✓	155

*1 Incluso si no hay configurada ninguna cuenta del administrador, la licencia se puede descargar desde la página [Set up password] que se muestra al acceder al proyector.

Descripciones de los elementos



- 1 **Pestaña de la página**
Cambia de página haciendo clic en este elemento.
- 2 **[Status]**
El estado del proyector se visualiza haciendo clic en este elemento.
- 3 **[Projector control]**
Al hacer clic en este elemento, se muestra la página [Projector control].
- 4 **[Detailed set up]**
Al hacer clic en este elemento, se muestra la página [Detailed set up].
- 5 **[Set up password]**
Al hacer clic en este elemento, se muestra la página [Set up password].
- 6 **[Download]**
La página de descarga de Presenter Light software se muestra haciendo clic en este elemento. (➔ página 138)
- 7 **[License]**
Haga clic en [ir a](#) la página para descargar licencias de Software de fuente abierta.

Página [Projector status]

Haga clic en [Status] → [Projector status].
 Visualiza el estado del proyector para los siguientes elementos.

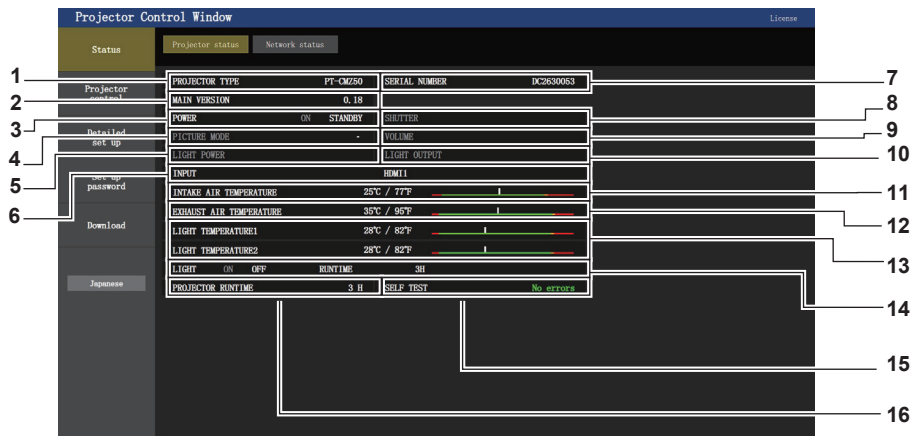

- | | |
|---|---|
| <p>1 [PROJECTOR TYPE]
Muestra el tipo de proyector.</p> <p>2 [MAIN VERSION]
Muestra la versión del firmware del proyector.</p> <p>3 [POWER]
Muestra el estado de la alimentación.</p> <p>4 [PICTURE MODE]
Muestra el estado del ajuste de [MODO IMAGEN].</p> <p>5 [LIGHT POWER]
Muestra el estado del ajuste de [LUMINOSIDAD].</p> <p>6 [INPUT]
Muestra el estado de la entrada seleccionada.</p> <p>7 [SERIAL NUMBER]
Muestra el número de serie del proyector.</p> <p>8 [SHUTTER]
Muestra el estado de la función del obturador. ([CLOSE]: Función del obturador activada; [OPEN]: Función del obturador desactivada)</p> <p>9 [VOLUME]
Muestra el estado del volumen.</p> | <p>10 [LIGHT OUTPUT]
Muestra el estado del ajuste de [SALIDA DE LA LUZ].</p> <p>11 [INTAKE AIR TEMPERATURE]
Muestra el estado de la temperatura de entrada de aire del proyector.</p> <p>12 [EXHAUST AIR TEMPERATURE]
Muestra el estado de la temperatura de salida de aire del proyector.</p> <p>13 [LIGHT TEMPERATURE1] / [LIGHT TEMPERATURE2]
Muestra el estado de la temperatura de la fuente luminosa 1 y la fuente luminosa 2.</p> <p>14 [LIGHT]
Muestra el estado de iluminación y el tiempo de uso de la fuente luminosa.</p> <p>15 [SELF TEST]
Muestra la información de autodiagnóstico.</p> <p>16 [PROJECTOR RUNTIME]
Muestra el tiempo de uso del proyector.</p> |
|---|---|

Página de información sobre errores

Cuando aparece [Error (Detail)] o [Warning (Detail)] en el campo [SELF TEST] de la pantalla [Projector status], haga clic para ver el contenido del error/la advertencia.

- El proyector puede entrar en estado en espera para protegerse dependiendo del contenido del error.

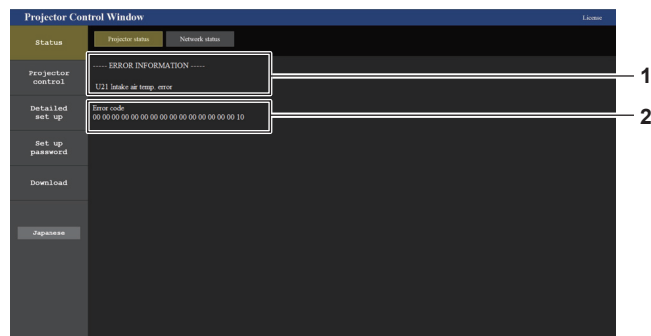

- | | |
|--|---------------------------------|
| <p>1 Pantalla de información de error
Muestra los símbolos y el contenido alfanuméricos de los errores/advertencias que ocurren. Para obtener información detallada del contenido de la pantalla, consulte "Pantalla [SELF TEST]" (→ página 166).</p> | <p>2 Código de error</p> |
|--|---------------------------------|

Página [Network status]

Haga clic en [Status] → [Network status].

Se visualiza el estado de la configuración de la red actual.

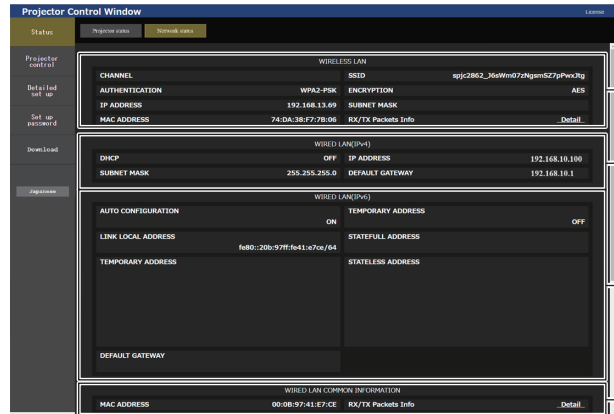
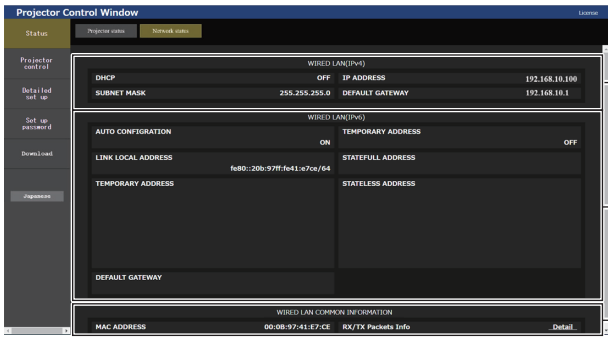

- 1 **[WIRED LAN (IPv4)]**
Muestra la configuración de la LAN por cable (IPv4).
- 2 **[WIRED LAN (IPv6)]**
Muestra la configuración de la LAN por cable (IPv6).

- 3 **[WIRED LAN COMMON INFORMATION]**
Muestra la información común para la LAN por cable(IPv4) y la LAN por cable (IPv6).
- 4 **[WIRELESS LAN]**
Muestra los ajustes de la LAN inalámbrica cuando el Módulo inalámbrico opcional (Núm. de modelo: Serie AJ-WM50) está instalado.

Página [Basic control]

Haga clic en [Projector control] → [Basic control].

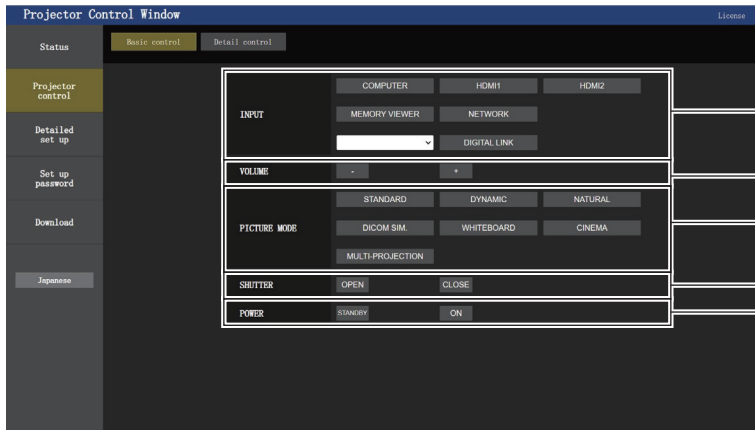

- 1 **[INPUT]**
Cambia la entrada de la imagen que se va a proyectar.
- 2 **[VOLUME]**
Ajusta el volumen.
- 3 **[PICTURE MODE]**
Cambia el modo de la imagen.

- 4 **[SHUTTER]**
Cambia el estado del obturador. ([CLOSE]: Función del obturador activada; [OPEN]: Función del obturador desactivada)
- 5 **[POWER]**
Enciende/apaga la alimentación.

Página [Detail control]

Haga clic en [Projector control] → [Detail control].

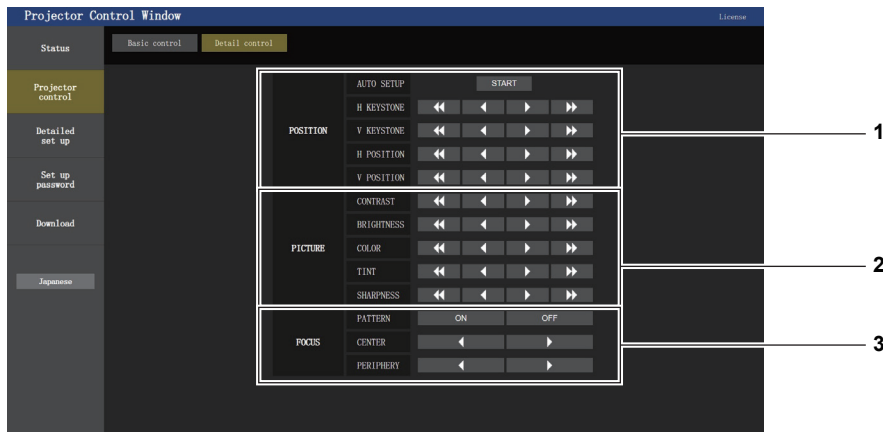

1 [POSITION]

Modifica los ajustes relacionados con el ángulo de campo.

2 [PICTURE]

Modifica los ajustes relacionados con la calidad de imagen.

3 [FOCUS]

Opera el ajuste del enfoque.

Página [Network config]

Haga clic en [Detailed set up] → [Network config].

1) Haga clic en [Network status].

- Se muestra la pantalla **[CAUTION!]**.

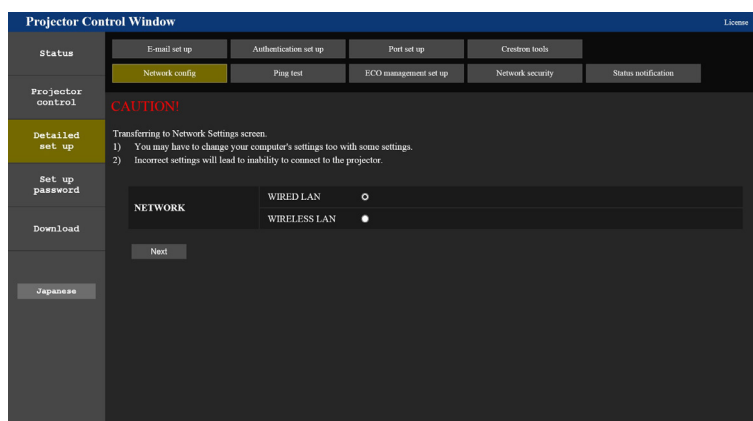

2) Seleccione el elemento cuyo valor desee cambiar.

- El ajuste [WIRELESS LAN] solo se puede seleccionar cuando el Modulo inalambrico opcional (Núm. de modelo: Serie AJ-WM50) esté acoplado.

3) Haga clic en el botón [Next].

- Se muestra el ajuste actual.

4) Haga clic en el botón [Change].

- Se muestra la pantalla de cambio de ajuste.

Para la conexión LAN por cable

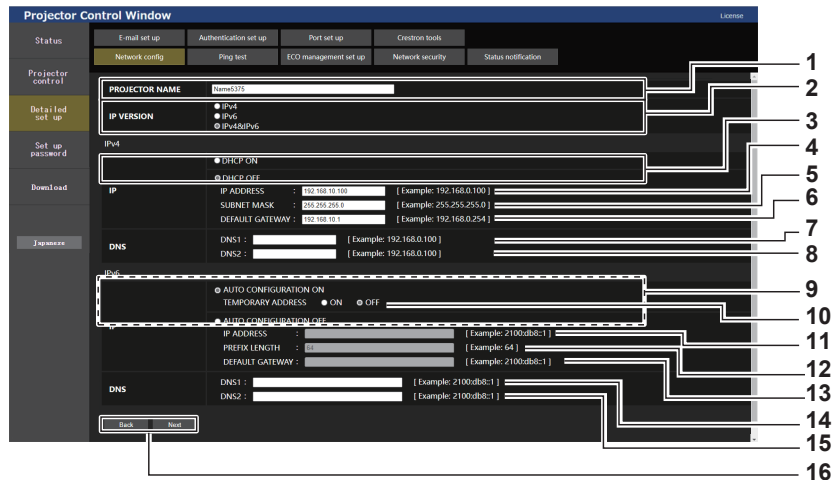

- 1 **[PROJECTOR NAME]**
Introduzca el nombre del proyector. Introduzca el nombre de host si es necesario al utilizar un servidor DHCP, etc.
- 2 **[IP VERSION]**
[IPv4]: solo usa el protocolo "IPv4".
[IPv6]: solo usa el protocolo "IPv6".
[IPv4 & IPv6]: se pueden usar los protocolos "IPv4" e "IPv6".
- 3 **[DHCP ON], [DHCP OFF]**
Para activar la función de cliente DHCP, seleccione [DHCP ON].
- 4 **[IP ADDRESS]**
Introduzca la dirección IPv4 si no se utiliza un servidor DHCP.
- 5 **[SUBNET MASK]**
Introduzca la máscara de subred si no se utiliza un servidor DHCP.
- 6 **[DEFAULT GATEWAY]**
Introduzca la dirección de la puerta de enlace predeterminada para IPv4 cuando no se utilice un servidor DHCP.
- 7 **[DNS1]**
Introduzca la dirección del servidor DNS1 (principal) para IPv4.
Caracteres permitidos:
Números (de 0 a 9), punto (.)
- 8 **[DNS2]**
Introduzca la dirección del servidor DNS2 (secundario) para IPv4.
Caracteres permitidos:
Números (de 0 a 9), punto (.)
- 9 **[AUTO CONFIGURATION ON], [AUTO CONFIGURATION OFF]**
Seleccione [AUTO CONFIGURATION ON] para asignar la dirección IPv6 automáticamente.
- 10 **[TEMPORARY ADDRESS]**
Seleccione [ON] para usar la dirección IPv6 temporal.
- 11 **[IP ADDRESS]**
Introduzca la dirección IPv6 si la dirección IPv6 no se asigna automáticamente.
- 12 **[PREFIX LENGTH]**
Introduzca la longitud del prefijo si la dirección IPv6 no se asigna automáticamente.
- 13 **[DEFAULT GATEWAY]**
Introduzca la dirección de la puerta de enlace predeterminada para IPv6 si la dirección IPv6 no se asigna automáticamente.
- 14 **[DNS1]**
Introduzca la dirección del servidor DNS1 (principal) para IPv6.
Caracteres permitidos: números hexadecimales (0 a f), dos puntos (:)
- 15 **[DNS2]**
Introduzca la dirección del servidor DNS2 (secundario) para IPv6.
Caracteres permitidos: números hexadecimales (0 a f), dos puntos (:)
- 16 **[Back], [Next]**
Haga clic en [Back] para volver a la pantalla original. Haga clic en [Next] para mostrar la pantalla de confirmación de configuración. Haga clic en [Submit] para actualizar la configuración.

Nota

- Cuando use las funciones "Adelante" y "Atrás" de su explorador, puede aparecer un mensaje de aviso con el mensaje "La página ha caducado". En este caso, haga clic en [Network config] de nuevo, ya que no se puede asegurar que se realice la operación siguiente.
- Si cambia los ajustes de la LAN mientras está conectado a la LAN, puede cortarse la conexión.

Para la conexión LAN inalámbrica

(Solo con el módulo inalámbrico conectado)

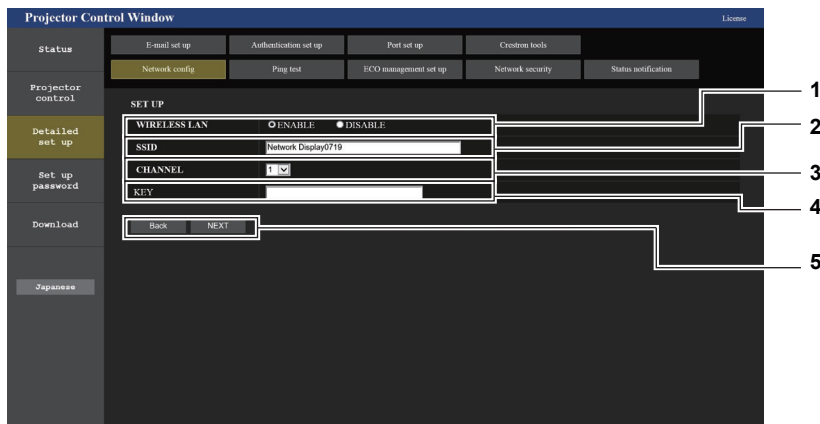

- | | |
|---|---|
| <p>1 [WIRELESS LAN]
 Selecciona [ENABLE] cuando desea habilitar la función de LAN inalámbrica.</p> <p>2 [SSID]
 Establezca el SSID que se va a utilizar.</p> <p>3 [CHANNEL]
 Seleccione el canal que se va a utilizar.</p> | <p>4 [KEY]
 Configure la clave de conexión.
 Introduzca entre 8 y 15 caracteres alfanuméricos de byte único.</p> <p>5 [Back], [Next]
 Haga clic en el botón [Back] para volver a la pantalla original.
 Al pulsar el botón [Next] se muestran los ajustes actuales.</p> |
|---|---|

Nota

- Si cambia los ajustes de la LAN mientras está conectado a la LAN, puede cortarse la conexión.
- Los valores de configuración de la página [Network config] volverán a sus valores predeterminados de fábrica al ejecutar la opción [INICIALIZAR] del menú [RED] (➔ página 127).

Página [Ping test]

Comprueba si la red está conectada al servidor de correo electrónico, servidor POP, servidor DNS, etc. Haga clic en [Detailed set up] → [Ping test].

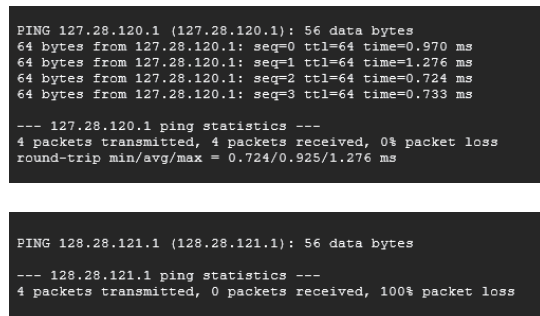
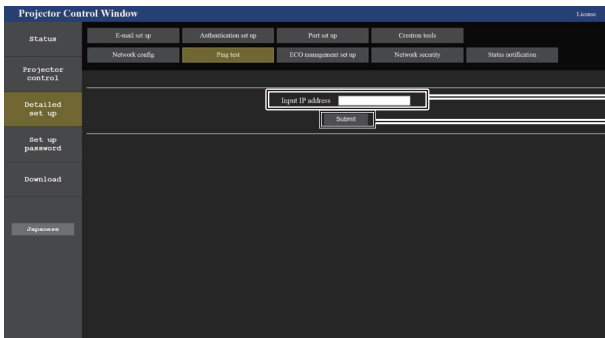

- | | |
|--|--|
| <p>1 [Input IP address]
 Introduzca la dirección IP del servidor que desea probar.</p> <p>2 [Submit]
 Ejecuta la prueba de conexión.</p> | <p>3 Ejemplo de pantalla cuando se ha establecido la conexión correctamente</p> <p>4 Ejemplo de pantalla cuando no se ha establecido la conexión correctamente</p> |
|--|--|

Página [ECO management set up]

Pueden realizarse los ajustes relacionados con la función de ajustes ECO del proyector. Haga clic en [Detailed set up] → [ECO management set up].

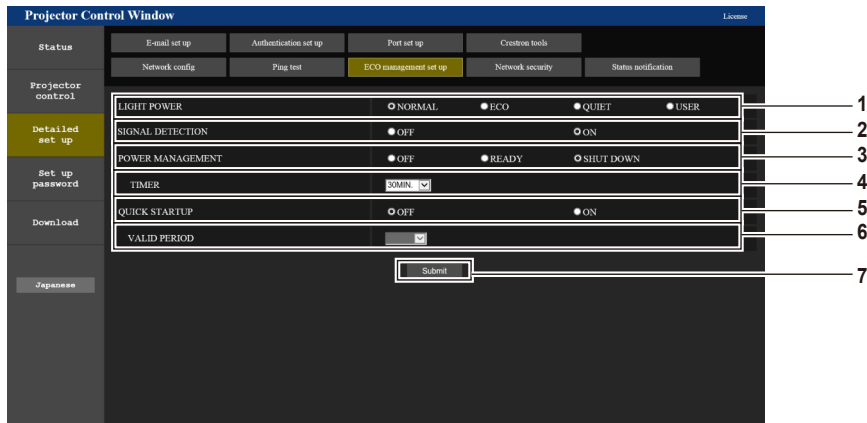

- | | |
|--|---|
| <p>1 [LIGHT POWER]
Muestra el ajuste [LUMINOSIDAD].</p> <p>2 [SIGNAL DETECTION]
Selecciona la activación ([ON])/desactivación ([OFF]) de la función de bloqueo del obturador.</p> <p>3 [POWER MANAGEMENT]
Seleccione el modo de consumo de energía.</p> <p>4 [TIMER]
Seleccione el tiempo que debe tardar la fuente luminosa en apagarse después de ejecutar la función de gestión de la alimentación.</p> | <p>5 [QUICK STARTUP]
Muestra el ajuste [ENCENDIDO RÁPIDO].</p> <p>6 [VALID PERIOD]
Seleccione el período válido que debe transcurrir hasta que la función [ENCENDIDO RÁPIDO] se desactive después de entrar en el modo en espera.</p> <p>7 [Submit]
Actualiza los ajustes.</p> |
|--|---|

Nota

- Para obtener más información sobre cada elemento del ajuste, consulte el menú [SETUP PROYECTOR] → [AJUSTES 'ECO'] (➔ página 102) del proyector.

Página [Network security]

Haga los ajustes para proteger el proyector de ataques externos a través de la LAN y de un uso no autorizado. Haga clic en [Detailed set up] → [Network security].

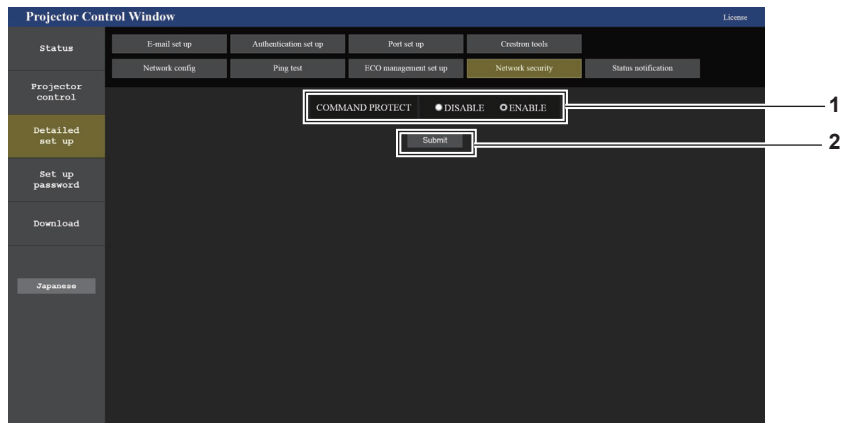

- | | |
|--|---|
| <p>1 [COMMAND PROTECT]
Haga los ajustes de la autenticación de conexión cuando use la función de control del comando.
[DISABLE]: Conectarse al proyector en el modo no protegido. No se realizó la autenticación de la conexión.
[ENABLE]: Conectarse al proyector en el modo protegido. Se necesitan el nombre del usuario y la contraseña del administrador para la autenticación de la conexión.</p> | <p>2 [Submit]
Actualice los ajustes.
Si hace clic en [Submit] con [DISABLE] seleccionado en [COMMAND PROTECT], se mostrará una pantalla de confirmación. Haga clic en [OK] en la pantalla de confirmación para actualizar los ajustes.</p> |
|--|---|

Nota

- Cuando [COMMAND PROTECT] se establece a [DISABLE], no se realiza la autenticación de la conexión, haciendo que sea vulnerable a las amenazas de la red. Tenga en cuenta los riesgos antes de realizar los ajustes.
- Para más información de cómo usar la función de control de comandos, consulte "Comandos de control vía LAN" (➔ página 170).

Página [Status notification]

Ajuste la función de notificación push. Se envía una notificación push de la información actualizada al software de aplicación vinculado al proyector, como "Multi Monitoring & Control Software", cuando se produce un cambio de estado, por ejemplo, un error en el proyector.

Haga clic en [Detailed set up] → [Status notification].

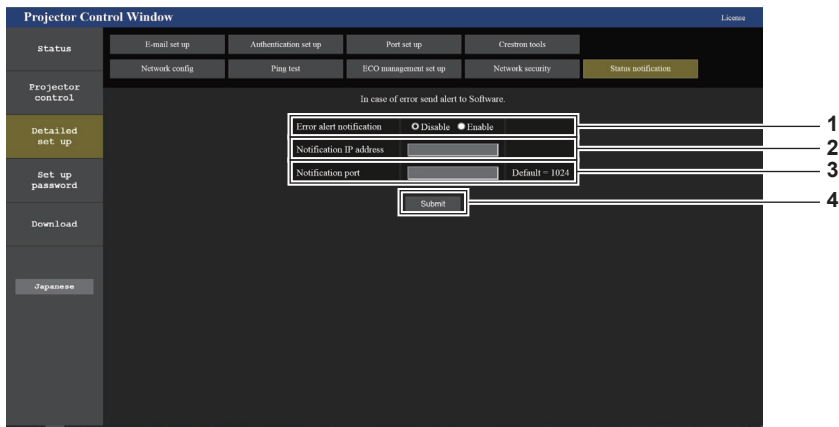

- 1 **[Error alert notification]**
Configure como [ENABLE] para usar la función de notificación push.
- 2 **[Notification IP address]**
Introduzca la dirección IPv4 del destino de notificación.
- 3 **[Notification port]**
Introduzca el número de puerto del destino de notificación.
- 4 **[Submit]**
Actualiza los ajustes.

Página [E-mail set up]

Cuando se produce un problema o el tiempo de uso de una lámpara luminosa alcanza un valor predefinido, puede enviarse un correo electrónico a las direcciones de correo electrónico predeterminadas (un máximo de dos direcciones). Haga clic en [Detailed set up] → [E-mail set up].

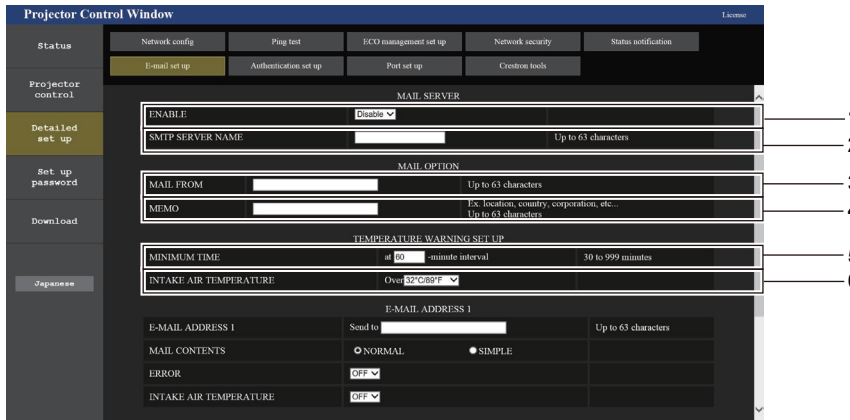

- 1 **[ENABLE]**
Seleccione [Enable] para usar la función de correo electrónico.
- 2 **[SMTP SERVER NAME]**
Introduzca la dirección IP o el nombre del servidor de correo electrónico (SMTP). Para introducir el nombre del servidor, el servidor DNS debe estar configurado.
- 3 **[MAIL FROM]**
Introduzca la dirección de correo electrónico del proyector. (Hasta 63 caracteres de un solo byte)
- 4 **[MEMO]**
Introduzca información como la localización del proyector que notifica el remitente del correo electrónico. (Hasta 63 caracteres de un solo byte)
- 5 **[MINIMUM TIME]**
Cambia el intervalo mínimo del correo electrónico de aviso de temperatura. El valor predeterminado es de 60 minutos. En este caso, no se enviará otro correo electrónico durante 60 minutos después de enviar el correo de advertencia de temperatura incluso si alcanza la temperatura de advertencia.
- 6 **[INTAKE AIR TEMPERATURE]**
Cambie el ajuste de temperatura del correo de advertencia de temperatura. Se envía un correo de advertencia de temperatura cuando la temperatura supera este valor.

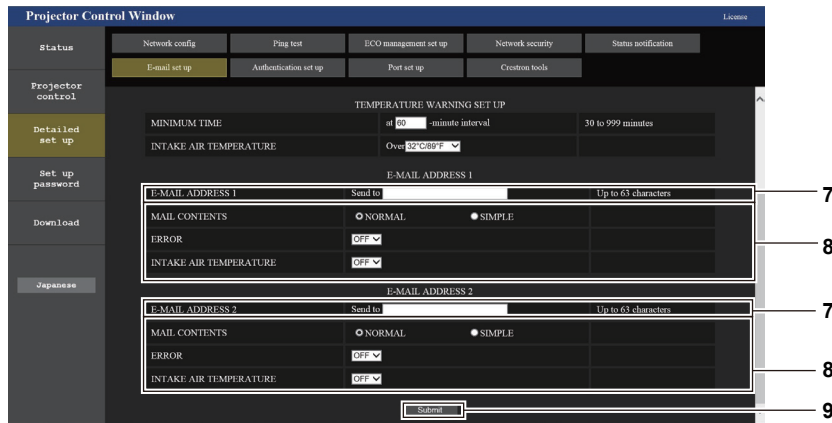

- 7 **[E-MAIL ADDRESS 1], [E-MAIL ADDRESS 2]**
 Introduzca la dirección de correo electrónico a la que se enviará el correo. Si no se van a utilizar dos direcciones de correo electrónico, puede dejar [E-MAIL ADDRESS 2] en blanco.
- 8 **Ajustes de las condiciones para enviar un correo electrónico**
 Seleccione las condiciones para enviar correos electrónicos.
[MAIL CONTENTS]:
 Seleccione [NORMAL] o [SIMPLE].
[ERROR]:
 Envía un mensaje de correo electrónico cuando se produzca un error en el autodiagnóstico.

- [INTAKE AIR TEMPERATURE]:**
 Envía un mensaje de correo electrónico cuando la temperatura de entrada de aire alcanza el valor establecido en el campo anterior.
- 9 **[Submit]**
 Actualiza los ajustes.

Página [Authentication set up]

Establece los elementos de autenticación cuando es necesaria la autenticación POP o SMTP para enviar un correo electrónico.

Haga clic en [Detailed set up] → [Authentication set up].

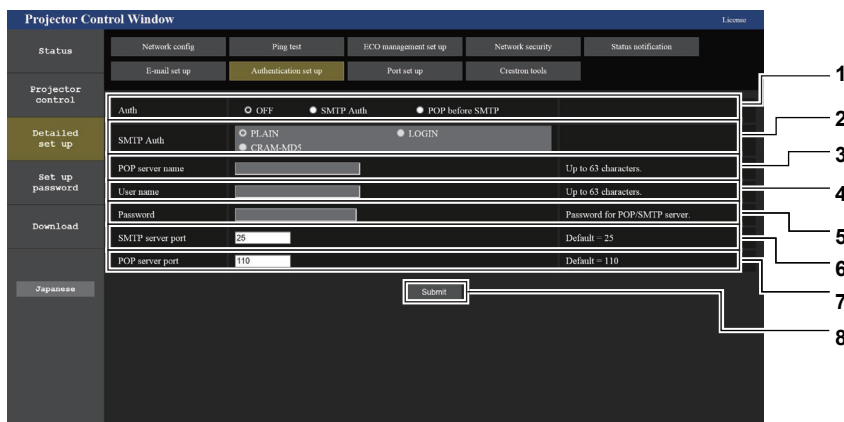

- 1 **[Auth]**
 Seleccione el método de autenticación especificado por su proveedor de servicio de Internet.
- 2 **[SMTP Auth]**
 Establece cuándo se selecciona la autenticación SMTP.
- 3 **[POP server name]**
 Introduzca el nombre del servidor POP.
 Caracteres permitidos:
 Alfanuméricos (A - Z, a - z, 0 - 9)
 Signo menos (-), punto (.), dos puntos (:)
- 4 **[User name]**
 Introduzca el nombre de usuario del servidor POP o SMTP.

- 5 **[Password]**
 Introduzca la contraseña del servidor POP o SMTP.
- 6 **[SMTP server port]**
 Introduzca el número de puerto del servidor SMTP.
 (Normalmente 25)
- 7 **[POP server port]**
 Introduzca el número de puerto del servidor POP.
 (Normalmente 110)
- 8 **[Submit]**
 Actualiza los ajustes.

Contenido del correo electrónico enviado

Ejemplo del correo electrónico enviado cuando se establece un correo electrónico

Se envía el siguiente correo electrónico cuando se han configurado los ajustes de correo electrónico.

```
=== Panasonic projector report(CONFIGURE) ===
Projector Type      : PT-CMZ50
Serial No          : 000000000

----- E-mail setup data -----
TEMPERATURE WARNING SETUP
MINIMUM TIME       at [ 30] minutes interval
INTAKE AIR TEMPERATURE Over [ 32 degC / 89 degF ]

ERROR              [ OFF ]
INTAKE AIR TEMPERATURE [ OFF ]

----- Error information -----

Error Code
 00 00 00 00 00 00 00 00 00 00 00 00 00 00 00 00

Intake air temperature      : 27 degC / 80 degF
Exhaust air temperature    : 30 degC / 86 degF
Light temperature1         : 64 degC / 147 degF
Light temperature2         : 36 degC / 96 degF
PROJECTOR RUNTIME          21 H
LIGHT RUNTIME              21 H

----- Current status -----
MAIN VERSION               1.00
SUB VERSION                1.00
LIGHT STATUS               LIGHT=ON
INPUT                     NETWORK

----- Wired Network configuration (IPv4) -----
DHCP Client                OFF
IP address                 192.168.0.8
MAC address                00:0B:97:41:E7:E5

----- Wired Network configuration (IPv6) -----
Auto Configuration        ON
Link Local Address        fe80::20b:97ff:fe41:e7e5
MAC address               00:0B:97:41:E7:E5

----- Memo -----
```

Ejemplo de correo electrónico enviado por un error

El siguiente correo electrónico se envía cuando se ha producido un error.

```
=== Panasonic projector report(ERROR) ===
Projector Type       : PT-CMZ50
Serial No           : 000000000

----- Error information -----
FE6 Power fan error

Error Code
 00 00 00 00 00 00 00 00 00 00 80 00 00 00 00 00

Intake air temperature : 27 degC / 80 degF
Exhaust air temperature : 30 degC / 86 degF
Light temperature1     : 64 degC / 147 degF
Light temperature2     : 36 degC / 96 degF
PROJECTOR RUNTIME      21 H
LIGHT RUNTIME          21 H

----- Current status -----
MAIN VERSION          1.00
SUB VERSION           1.00
LIGHT STATUS          LIGHT=ON
INPUT                 NETWORK

----- Wired Network configuration (IPv4) -----
DHCP Client          OFF
IP address           192.168.0.8
MAC address          00:0B:97:41:E7:E5

----- Wired Network configuration (IPv6) -----
Auto Configuration   ON
Link Local Address    fe80::20b:97ff:fe41:e7e5
MAC address           00:0B:97:41:E7:E5

----- Memo -----
```

Nota

- La información de la LAN inalámbrica aparece cuando el Modulo inalámbrico opcional (Núm. de modelo: Serie AJ-WM50) está instalado.

Página [Port set up]

Establezca el número de puerto utilizado para el control de comandos.
Haga clic en [Detailed set up] → [Port set up].

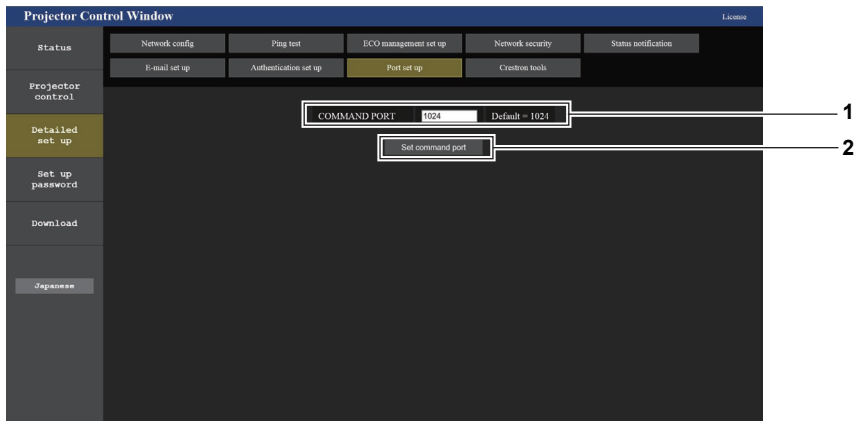

1 [COMMAND PORT]
Establezca el número de puerto utilizado para el control de comandos.

2 [Set command port]
Actualice los ajustes.

Página [Crestron tools]

Establezca la información necesaria para conectar el sistema de control Crestron al proyector.
Haga clic en [Detailed set up] → [Crestron tools].

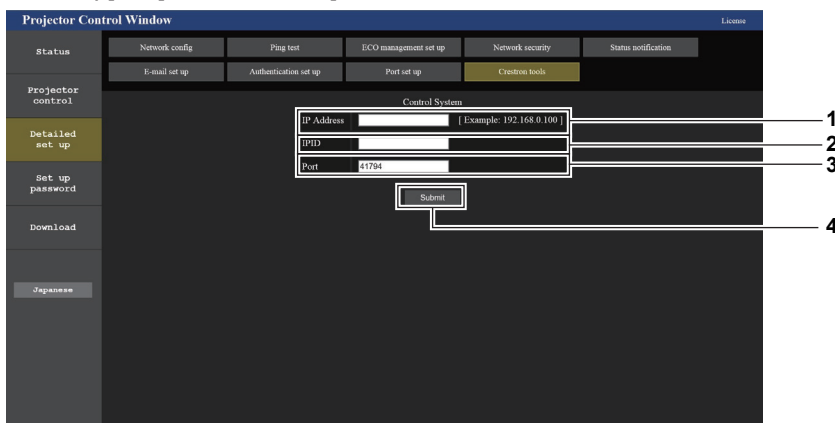

- | | |
|---|--|
| <p>1 [IP Address]
Establezca la dirección IP del sistema de control.</p> <p>2 [IPID]
Establezca el IPID del sistema de control.</p> | <p>3 [Port]
Establezca el número del puerto del sistema de control.</p> <p>4 [Submit]
Actualice los ajustes.</p> |
|---|--|

Nota

- Establezca el menú [RED] → [NETWORK CONTROL] → [Crestron Connected™] (➔ página 123) en [ON] si se visualiza información que indica a los usuarios que confirmen la configuración del proyector en la página [Crestron tools].

Página [Set up password] (Para cuenta del administrador)

Haga clic en [Set up password].

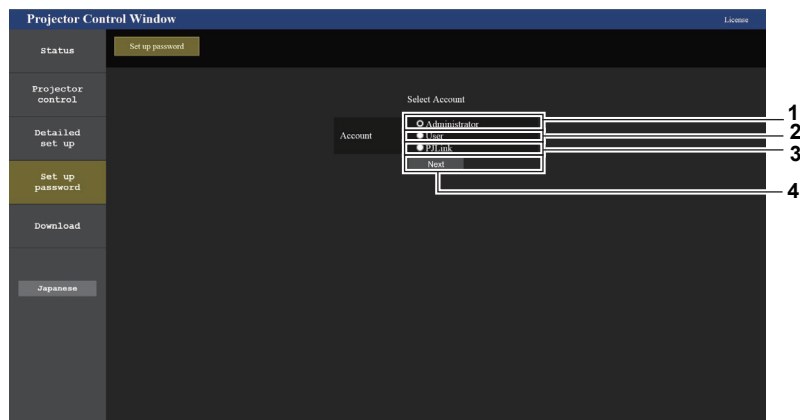

- | | |
|---|---|
| <p>1 [Administrator]
Se usa para cambiar el ajuste de la cuenta del administrador.</p> <p>2 [User]
Se usa para cambiar el ajuste de la cuenta del usuario estándar.</p> | <p>3 [PJLink]
Se usa para cambiar el ajuste de la cuenta del PJLink.</p> <p>4 [Next]
Muestra la pantalla para cambiar el ajuste de la contraseña.</p> |
|---|---|

[Administrator]

Se puede establecer el nombre del usuario y la contraseña de la cuenta del administrador.

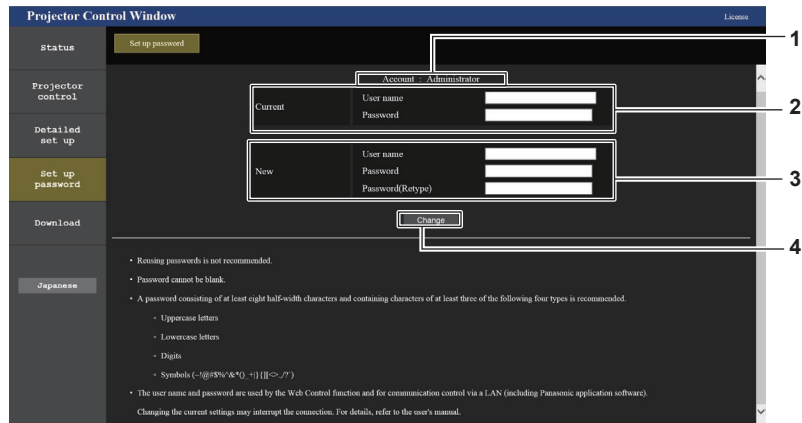

- | | |
|---|---|
| <p>1 [Account]
Muestra la cuenta que se va a modificar.</p> <p>2 [Current]
[User name]:
Introduce el nombre de usuario actual.
[Password]:
Introduzca la contraseña actual.</p> | <p>3 [New]
[User name]:
Introduzca el nuevo nombre de usuario deseado. (Hasta 16 caracteres de un solo byte)
[Password]:
Introduzca la nueva contraseña deseada. (Hasta 16 caracteres de un solo byte)
[Password(Retyp)]:
Vuelva a introducir la nueva contraseña deseada.</p> <p>4 [Change]
Determina el cambio de la contraseña.</p> |
|---|---|

Nota

- Si el proyector ya está registrado en el software de aplicación (como "Multi Monitoring & Control Software") que usa el control de comunicación por LAN, la comunicación con el proyector no será posible si se cambian un nombre de usuario o una contraseña para [Administrator]. Si se cambian un nombre de usuario o una contraseña para [Administrator], actualice la información de registro del software de aplicación que se esté usando.

[User]

Se puede establecer el nombre del usuario y la contraseña de la cuenta del usuario estándar.

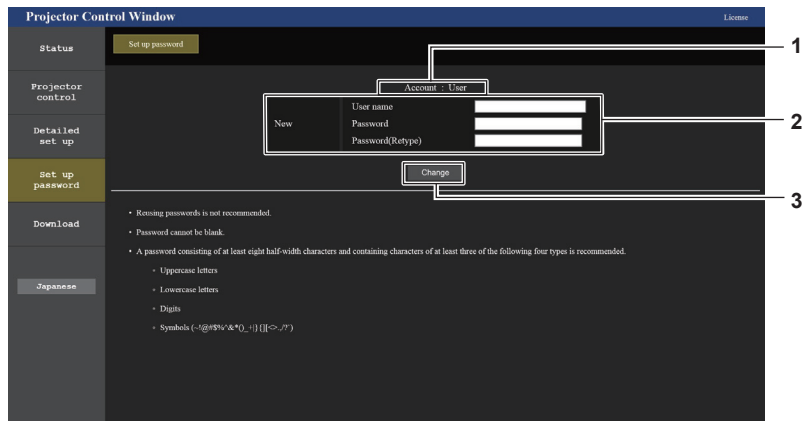

- | | |
|---|--|
| <p>1 [Account]
Muestra la cuenta que se va a modificar.</p> <p>2 [New]
[User name]:
Introduzca el nuevo nombre de usuario deseado. (Hasta 16 caracteres de un solo byte)
[Password]:
Introduzca la nueva contraseña deseada. (Hasta 16 caracteres de un solo byte)
[Password(Retyp)]:
Vuelva a introducir la nueva contraseña deseada.</p> | <p>3 [Change]
Determina el cambio de la contraseña.</p> |
|---|--|

[PJLink]

Se puede cambiar la contraseña de la cuenta del PJLink.

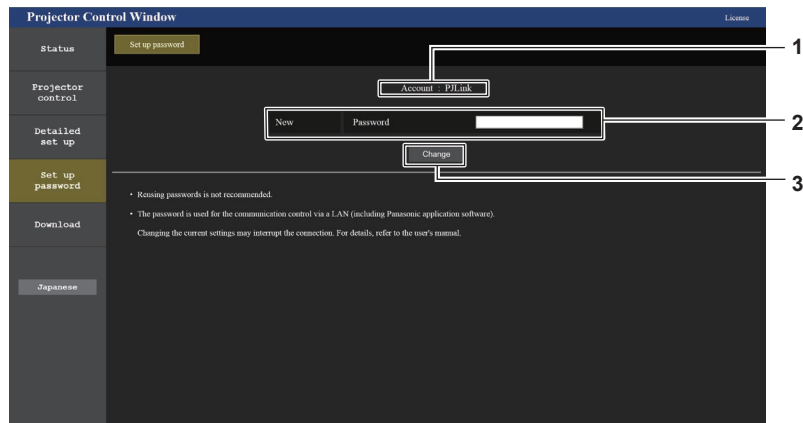

1 [Account]

Muestra la cuenta que se va a modificar.

3 [Change]

Determina el cambio de la contraseña.

2 [New]

[Password]:

Introduzca la nueva contraseña deseada. (Hasta caracteres de un solo byte)

[Set up password] (para derechos de usuario)

Se puede cambiar la contraseña de la cuenta de usuario estándar.

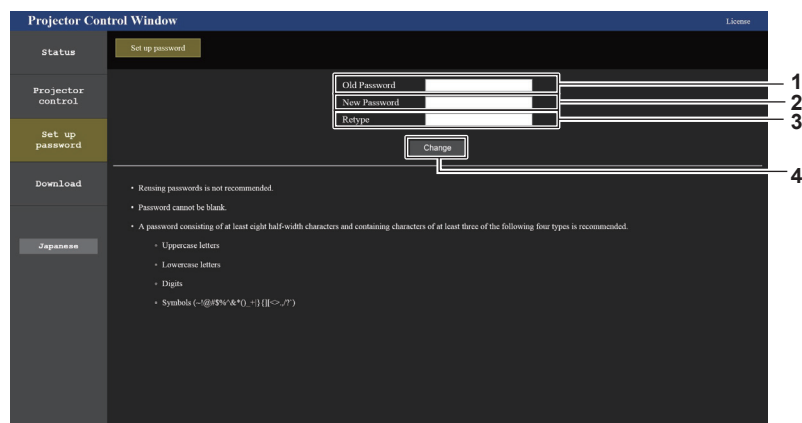

1 [Old Password]

Introduzca la contraseña actual.

3 [Retype]

Vuelva a introducir la nueva contraseña deseada.

2 [New Password]

Introduzca la nueva contraseña deseada. (Hasta 16 caracteres de un solo byte)

4 [Change]

Determina el cambio de la contraseña.

Página de descarga de licencia

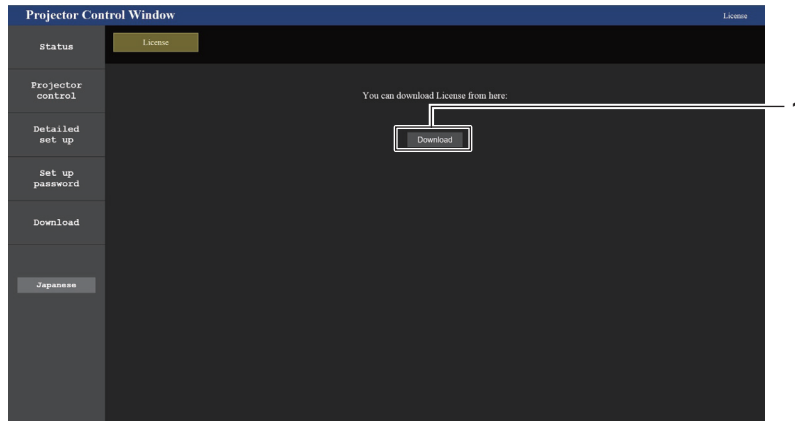

1 [Download]

La licencia para el software de código abierto usado en el proyector se descarga haciendo clic en este elemento. Especifique el destino para guardar y descargue la licencia.

Nota

- La licencia proporcionada es un archivo de texto, y se guarda en el firmware del proyector con el archivo comprimido de formato zip. Nombre de archivo: License.zip

Uso de la función HDMI CEC

La función HDMI CEC permite la operación del dispositivo compatible con CEC con el control remoto del proyector y permite las operaciones de enlace de encendido/apagado entre el proyector y el dispositivo compatible con CEC.

Conexión de un dispositivo compatible con CEC

Conecte el dispositivo compatible con CEC al terminal <HDMI IN 1> o al terminal <HDMI IN 2>.

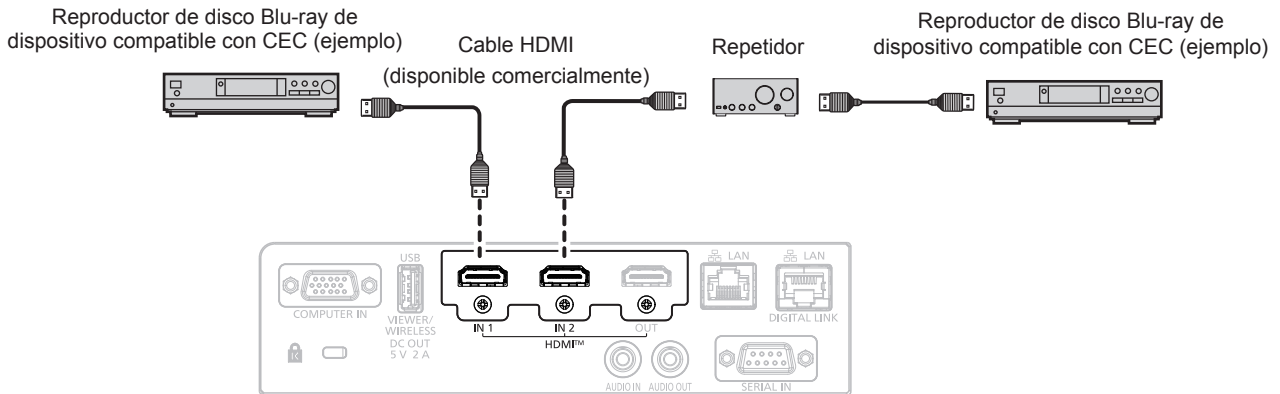

Ejemplo de conexión con dispositivo compatible con CEC

Configuración del proyector y dispositivo compatible con CEC

Antes de utilizar la función HDMI CEC, tiene que configurar los ajustes en el proyector y en el dispositivo compatible con CEC.

- Dispositivo compatible con CEC: activa la función HDMI CEC.
- Proyector: Configure el menú [SETUP PROYECTOR] → [HDMI CEC] a [SÍ]. (➔ página 109)

Nota

- Después de encender el dispositivo compatible con CEC, encienda el proyector y seleccione entrada HDMI1 o HDMI2, a continuación, compruebe que la imagen desde el dispositivo compatible con CEC se proyecta correctamente.
- [HDMI CEC] se deshabilita y se fija a [NO] si el menú [SETUP PROYECTOR] → [HDMI OUT] está establecido en [SÍ]. Para establecer [HDMI CEC] en [SÍ], establezca primero [HDMI OUT] en [NO].

Operar el dispositivo compatible con CEC con el mando a distancia del proyector

Puede operar el dispositivo utilizando el mando a distancia del proyector invocando el menú de operación del dispositivo compatible con CEC desde la pantalla de operación HDMI CEC. Utilice los botones numéricos (<2>, <4>, <6>, <8>) del mando a distancia para seleccionar el elemento de operación en la pantalla de funcionamiento HDMI CEC.

Sobre la pantalla de operación HDMI CEC, consulte "Operación de un dispositivo compatible con CEC" (➔ página 109).

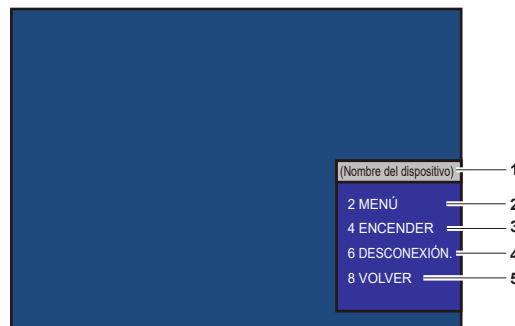

Pantalla de operación HDMI CEC

- | | |
|---|--|
| 1 Muestra el nombre del dispositivo que se va a operar. | 4 [APAGADO]
Desconecta el dispositivo. |
| 2 [MENÚ]
Invoca el menú de operación del dispositivo compatible con CEC. | 5 [VOLVER]
Restablece el menú de operación del dispositivo compatible con CEC a la pantalla previa. |
| 3 [ENCENDER]
Conecta el dispositivo. | |

Nota

- Si no se puede invocar el menú de funcionamiento de un dispositivo compatible con CEC desde la pantalla de operación HDMI CEC, cambie el ajuste del código del menú. Para obtener más información sobre la operación, consulte "Cambiar el código del menú" (► página 110).
- Si no puede operar el menú de operación de un dispositivo compatible con CEC, intente ajustar el menú [SETUP PROYECTOR] → [HDMI CEC] a [NO] y [SÍ] de nuevo. Se puede mejorar.
- Mientras se visualiza la pantalla de operación HDMI CEC, solamente se pueden utilizar los botones de números del mando a distancia y se desactivan otras operaciones de botones.

Operación de menú de dispositivo compatible con HDMI CEC

Cuando se muestre el menú de ajuste del dispositivo compatible con CEC, puede utilizar los botones ▲▼◀▶ y el botón <ENTER> del mando a distancia para operar el menú.

Acerca de las operaciones de enlace de conexión

Al configurar el menú [SETUP PROYECTOR] → [HDMI CEC] → [PROYECTOR -> DISPOSITIVO] / [DISPOSITIVO -> PROYECTOR] en un ajuste distinto de [DESHABILITADO], se pueden conseguir las siguientes operaciones.

El ajuste de enlace de [PROYECTOR -> DISPOSITIVO]

■ Cuando el ajuste es [APAGADO] o [ENCENDIDO/APAG.]

- Cuando apague la conexión del proyector y lo establezca en el modo en espera, todos los dispositivos compatibles con CEC conectados a la terminal <HDMI IN 1> y a la terminal <HDMI IN 2> entrarán en el modo en espera.

■ Cuando el ajuste es [ENCENDIDO/APAG.]

- Si enciende el proyector y comienza a proyectar, se encenderá el dispositivo compatible con CEC conectado a la terminal <HDMI IN 1> o <HDMI IN 2>.

El ajuste de enlace de [DISPOSITIVO -> PROYECTOR]

■ Cuando el ajuste es [ENCENDER] o [ENCENDIDO/APAG.]

- Mientras el proyector está en modo en espera, si se enciende el dispositivo compatible con CEC conectado a la terminal <HDMI 1 IN> o la terminal <HDMI IN 2>, el proyector se enciende, comienza la proyección y cambia a la entrada a la que está conectado el dispositivo compatible con CEC.
- Mientras el proyector está en espera, si comienza a funcionar el dispositivo compatible con CEC, el proyector se enciende, comienza la proyección y cambia a la entrada a la que está conectado el dispositivo compatible con CEC.
- Mientras el proyector está encendido, si el dispositivo compatible con CEC empieza a reproducir, el proyector cambia a la entrada que está conectada con el dispositivo compatible con CEC.

■ Cuando el ajuste es [ENCENDIDO/APAG.]

- Mientras el proyector está encendido, si se apaga el dispositivo compatible con CEC conectado a la terminal <HDMI 1 IN> o la terminal <HDMI IN 2>, el proyector se apaga e ingresa en el modo de espera.

Nota

- Si el menú [DISPOSITIVO -> PROYECTOR] está configurado en [ENCENDIDO/APAG.], las operaciones de enlace solo están disponibles si lo admiten los dispositivos compatibles con CEC.
- En función del estado del dispositivo, quizá no funcione normalmente, como cuando se pone en marcha el proyector o dispositivo compatible con CEC.
- Es posible que el dispositivo compatible con CEC conectado no admita la operación de enlace que se describe en el manual. No se garantizan todas las operaciones del dispositivo compatible con CEC.

Capítulo 6 **Mantenimiento**

Este capítulo describe métodos de inspección en donde hay problemas, mantenimiento y sustitución de las unidades.

Indicadores de fuente luminosa y temperatura

Cuando un indicador se enciende

Si se produce un problema dentro del proyector, el indicador de fuente luminosa <LIGHT> y el indicador de temperatura <TEMP> le informarán encendiéndose o parpadeando. Compruebe el estado de los indicadores y solucione los problemas indicados del siguiente modo.

Atención

- Antes de tomar cualquier medida reparadora, siga el procedimiento de apagado indicado en "Apagado del proyector" (➔ página 50).

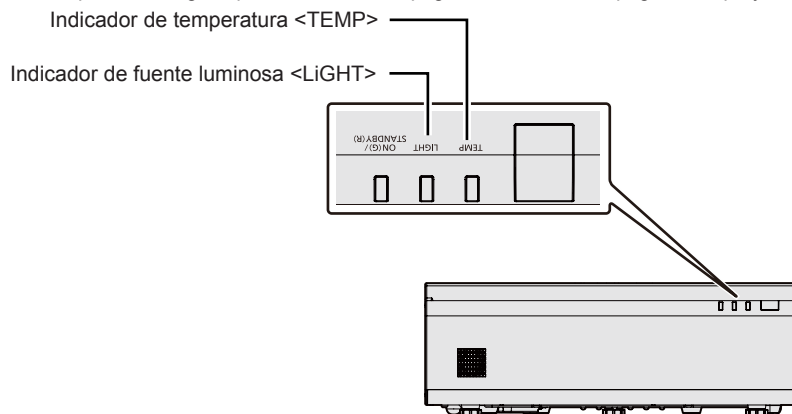

Indicador de fuente luminosa <LIGHT>

Estado del indicador	Parpadeando en rojo (1 vez)	Parpadeando en rojo (2 veces)	Parpadeando en rojo (3 veces)
Estado	Algunos de los elementos de la fuente luminosa están defectuosos y la emisión de luz se ha reducido.	La fuente luminosa se apaga o no se enciende porque la rueda fluorescente no es normal.	La fuente luminosa no se enciende o la fuente luminosa se apaga mientras se utiliza el proyector.
Solución	Desconecta el enchufe de alimentación de la toma y conecta la corriente de nuevo. El indicador de fuente luminosa <LIGHT> puede no iluminar o parpadear.		

Nota

- Si el indicador de fuente luminosa <LIGHT> sigue iluminando o parpadeando incluso después de llevar a cabo la medida, apaga el proyector y retira el enchufe de alimentación de la toma, a continuación, pide a tu distribuidor que lo repare.

Indicador de temperatura <TEMP>

Estado del indicador	Parpadeando en rojo (3 veces)		Parpadeando en rojo (2 veces)	
Estado	El filtro de aire está bloqueado, la temperatura interna es alta (advertencia).	La unidad de filtro de aire está bloqueada, la temperatura interna es alta (estado de espera).	La rotación del ventilador es anormal y la temperatura interna es alta (advertencia).	El proyector detecta un estado anómalo y no se puede encender.
Comprobaciones	<ul style="list-style-type: none"> • ¿Se han bloqueado los orificios de entrada/salida de ventilación? • ¿Es alta la temperatura ambiente? • ¿Está sucia la unidad de filtro de aire? 		-	
Solución	<ul style="list-style-type: none"> • Quite cualquier objeto que esté bloqueando los orificios de entrada/salida de ventilación. • Utiliza el proyector en una temperatura ambiente operativa adecuada*1. • No use el proyector a grandes alturas, de 2 700 m (8 858') o superiores sobre el nivel del mar. • Limpie o sustituya la unidad de filtro de aire. (➔ página 160) 		<ul style="list-style-type: none"> • Desenchufa el cable de alimentación de corriente y ponte en contacto con el distribuidor o el centro de servicio para obtener servicio y revisión. 	

*1 Para obtener detalles sobre la temperatura ambiente del proyector, consulta "Temperatura de funcionamiento" (➔ página 178).

Nota

- Si el indicador de temperatura <TEMP> continúa encendido o parpadea después de aplicar las anteriores medidas, pide a su distribuidor que repare la unidad.

Mantenimiento/Sustitución

Antes de realizar operaciones de mantenimiento/sustitución

- Asegúrese de apagar la alimentación antes de realizar operaciones de mantenimiento en el proyector o sustituir la unidad.
- Al apagar el proyector, asegúrese de seguir los procedimientos descritos en "Apagado del proyector" (➔ página 50).

Mantenimiento

Carcasa externa

Limpie la suciedad y el polvo con un paño suave y seco.

- Si la suciedad es persistente, moje el paño con agua y escúrralo completamente antes de limpiar. Seque el proyector con un paño seco.
- No utilice benceno, diluyente, alcohol isopropilo ni otros disolventes o limpiadores domésticos. De lo contrario, podría dañar la carcasa externa.
- Al utilizar paños de limpieza tratados químicamente, siga las instrucciones descritas en sus envoltorios.

Ventana del proyector

Limpie la suciedad y el polvo de la superficie de la ventana del proyector con un paño limpio y suave.

- No use un paño que tenga mucha pelusa, polvo o contenga aceite/agua.
- Como la ventana del proyector es delicada, no aplique demasiada fuerza al limpiarla.

Atención

- La ventana del proyector se puede dañar si la golpea con un objeto duro o si la golpea con fuerza excesiva. Manipúlela con cuidado.

Unidad de filtro de aire

Esta sección describe el mantenimiento de la unidad del filtro de aire que está instalada como estándar en el proyector. La unidad de filtro de aire es la misma que la Unidad de filtro de reemplazo opcional (Nº. de modelo: ET-RFV500).

En los siguientes casos, retire la unidad del filtro de aire y compruebe el estado de obstrucción del filtro de aire.

Si el filtro de aire se obstruye, limpie la unidad del filtro de aire.

- El mensaje de "LIMPIAR FILTRO AIRE" se mostrará en la pantalla de proyección.
- El indicador de temperatura <TEMP> titila en rojo (3 veces) (➔ página 159).
- El mensaje de "CONTADOR FILTRO ha alcanzado el tiempo establecido." que pide llevar a cabo el mantenimiento de la unidad del filtro de aire que se muestra en la pantalla de proyección.

Atención

- Asegúrese de apagar la alimentación antes de realizar el mantenimiento del filtro de aire. (➔ páginas 45, 50)
- Asegúrese de que el proyector esté estable y realice el mantenimiento en un lugar seguro incluso si la unidad del filtro de aire se cae accidentalmente.
- Ten cuidado de no retirar la esponja (Fig. 1) en el lado de la unidad de filtrado de aire cuando se retira o se conecta la unidad de filtro de aire.



Figura 1

Nota

- Compruebe el tiempo de uso del filtro de aire en el menú [SETUP PROYECTOR] → [CONTADOR FILTRO]. (➔ página 108)
- Se recomienda cambiar el filtro después de lavar el filtro de aire dos veces para reciclar.
- El rendimiento del filtro de aire después de lavar se puede reducir comparado con su rendimiento inicial.
- El tiempo transcurrido hasta la obstrucción del filtro de aire varía enormemente según el entorno de uso.

Extracción de la unidad de filtro de aire

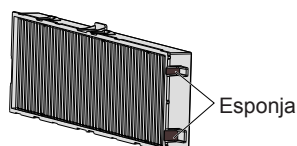

Figura 1



Figura 2

1) Apague el proyector.

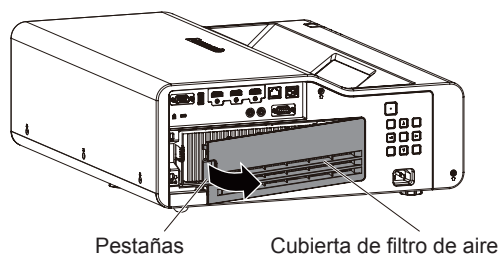
- Al apagar el proyector, asegúrese de seguir los procedimientos descritos en "Apagado del proyector" (➔ página 50).

2) Retire la cubierta de filtro de aire. (Figura 1)

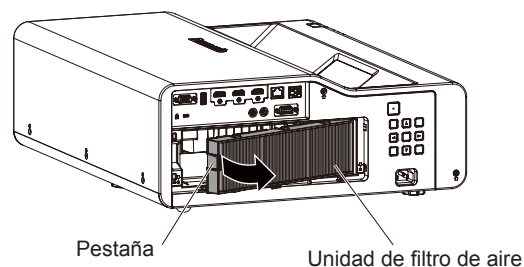
- Ponga su dedo en la pestaña en el lateral izquierdo de la cubierta del filtro de aire, ábralo en la dirección de la flecha mostrada en la figura y retírela.

3) Retire la unidad de filtro de aire. (Figura 2)

- Ponga su dedo en la pestaña en el lateral izquierdo de la unidad del filtro de aire, ábralo en la dirección de la flecha mostrada en la figura y retírela.
- Después de retirar la unidad del filtro de aire, quite los objetos extraños y el polvo del compartimiento de la unidad del filtro de aire si los hubiera.
- Después de retirar la unidad del filtro de aire, siga a "Realización del mantenimiento de la unidad de filtro de aire" (➔ página 161).

Nota

- Al utilizar el proyector, acople la unidad de filtro de aire. Si no está colocado, el proyector succionará la suciedad y el polvo y provocará problemas de funcionamiento.

Realización del mantenimiento de la unidad de filtro de aire



Figura 1



Figura 2

1) Lave la unidad de filtro de aire. (Figura 1)

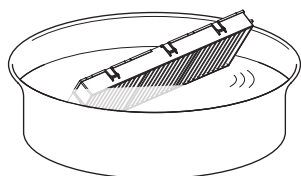
- Lave la unidad de filtro de aire con agua fría o templada y después enjuáguela ligeramente.
 - No use herramientas de limpieza como, por ejemplo, cepillos.
 - Durante la limpieza, sujete la estructura de la unidad de filtro de aire sin ejercer mucha presión sobre el filtro.
- Enjuague la unidad de filtro de aire dos o tres veces usando agua limpia.
 - Si no enjuaga lo suficiente podrían quedar olores.

2) Seque la unidad de filtro de aire. (Figura 2)

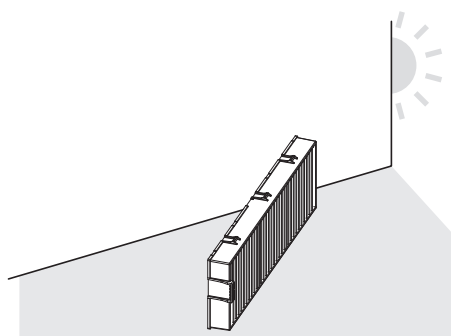
- Deje que la unidad de filtro de aire se seque naturalmente por sí sola en un lugar bien ventilado, sin polvo y no expuesto a la luz solar directa.
- No la seque usando aparatos como secadores.
- Después de que se seque la unidad de filtro de aire, vaya al paso "Colocación de la unidad de filtro de aire" (➔ página 162).

Atención

- Después de lavar la unidad del filtro de aire, séquela minuciosamente antes de colocarla nuevamente en el proyector. Si coloca una unidad húmeda producirá descargas eléctricas o funcionará incorrectamente el dispositivo.
- No desarme la unidad del filtro de aire.

Nota

- Cambie la unidad de filtro de aire por un nuevo Reemplazo de unidad de filtro opcional (núm. de modelo: ET-RFV500) si está averiada o si no es posible eliminar la suciedad ni siquiera después de lavarla.

Colocación de la unidad de filtro de aire



Figura 1



Figura 2

1) Acople la unidad de filtro de aire al proyector. (Figura 1)

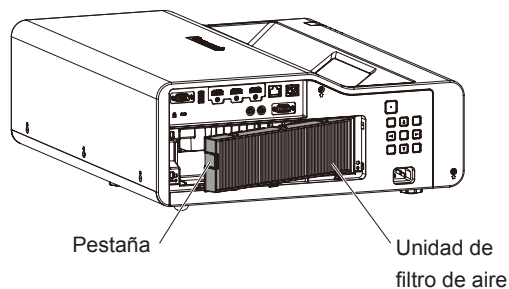
- Sujete la unidad del filtro de aire con la pestaña en el lateral izquierdo como se muestra en la figura, colóquela desde el lateral derecho y pulse la pestaña hasta que haga clic.
- Ten cuidado de no retirar la esponja (Fig. 2) en el lateral de la unidad de filtrado cuando se anexe una unidad de filtrado de aire.
- No presione en la parte con doblez del filtro de aire cuando se presione en el sitio.

2) Coloque la cubierta del filtro de aire en el proyector.

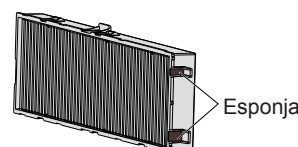
- Lleve a cabo en el orden inverso del Paso 2) de "Extracción de la unidad de filtro de aire" (➔ página 161) para cerrar la cubierta del filtro de aire. Asegúrese de presionar la cubierta del filtro de aire firmemente hasta que haga clic en el sitio.
- Una vez colocada la unidad de filtro de aire en el proyector, vaya al paso "Reajuste del contador del filtro de aire" (➔ página 162)

Nota

- Al utilizar el proyector, acople la unidad de filtro de aire. Si no está colocado, el proyector succionará la suciedad y el polvo y provocará problemas de funcionamiento.

Reajuste del contador del filtro de aire

1) Encienda el proyector.

2) Pulse el botón <MENU> del mando a distancia o el panel de control.

- Se muestra la pantalla del menú principal.

3) Pulse ▲▼ para seleccionar [SETUP PROYECTOR].

4) Pulse el botón <ENTER>.

- Aparece la pantalla [SETUP PROYECTOR].

5) Pulse ▲▼ para seleccionar [CONTADOR FILTRO].

6) Pulse el botón <ENTER>.

- Se muestra la pantalla [CONTADOR FILTRO].

7) Pulse ▲▼ para seleccionar [AJUSTE CONTADOR FILTRO] y pulse el botón <ENTER>.

8) Cuando se muestre la pantalla de la confirmación, pulse ◀▶ para seleccionar [Sí] y, a continuación, pulse el botón <ENTER>.

- El menú [SETUP PROYECTOR] → [CONTADOR FILTRO] → [CONTADOR FILTRO] se muestra como "0H".

Nota

- Cuando el proyector se usa sin poner a cero el contador del filtro, el tiempo de uso real del filtro (valor numérico del contador) no podrá confirmarse.

Sustitución

Unidad de filtro de aire

Si no se elimina la suciedad ni siquiera después de que se limpie la unidad de filtro de aire, es hora de sustituir la unidad. El Reemplazo de unidad de filtro (núm. de modelo: ET-RFV500) es un accesorio opcional. Para comprar el producto, consulte con su distribuidor.

Atención

- Asegúrese de apagar la alimentación antes de sustituir el filtro. (⇒ página 50)
- Asegúrese de que el proyector sea estable, y realice el mantenimiento en un lugar seguro en donde la unidad no resulte dañada incluso si se le cae la tapa del filtro de aire y la unidad de filtro de aire.

Nota

- El ciclo de sustitución de la unidad del filtro de aire varía dependiendo del entorno de uso.

Cómo sustituir la unidad de filtro de aire

- 1) **Retire la unidad de filtro de aire.**
 - Consulte "Extracción de la unidad de filtro de aire" (⇒ página 161).
- 2) **Instale la Unidad de filtro de sustitución opcional (Nº. de modelo: ET-RFV500) en el proyector.**
 - Consulte "Colocación de la unidad de filtro de aire" (⇒ página 162).
- 3) **Reajuste del contador del filtro de aire.**
 - Consulte "Reajuste del contador del filtro de aire" (⇒ página 162).

Atención

- Al encender el proyector, asegúrese de que la unidad del filtro de aire está instalada. Si no está colocado, el proyector succionará la suciedad y el polvo y provocará problemas de funcionamiento.
- Cuando el proyector se usa sin poner a cero el contador del filtro, el tiempo de uso real del filtro (valor numérico del contador) no podrá confirmarse.

Localización y solución de problemas

Compruebe los puntos siguientes. Para más detalles, consulte las páginas correspondientes.

Problema	Puntos que se tienen que verificar	Página de referencia
La alimentación no se enciende.	<ul style="list-style-type: none"> ¿El cable de alimentación está firmemente conectado a la toma de corriente? ¿Recibe electricidad la toma de corriente? ¿Los interruptores de circuito están activados? ¿El indicador de la fuente luminosa <LIGHT> o el indicador de temperatura <TEMP> se ilumina o parpadea? 	— — — 159
No se visualizan imágenes.	<ul style="list-style-type: none"> ¿Ha realizado correctamente las conexiones a los dispositivos externos? ¿Es correcto el ajuste de selección de entrada? ¿El ajuste [BRILLO] está en el valor mínimo? ¿El dispositivo externo que está conectado al proyector funciona correctamente? ¿Está activada la función de obturador? 	37 51 66 — 54, 97
La imagen aparece borrosa.	<ul style="list-style-type: none"> ¿Está correctamente ajustado el enfoque de la lente? ¿Es apropiada la distancia de proyección? ¿Está sucia la ventana del proyector? ¿Está instalado el proyector de forma perpendicular a la pantalla? 	52 33 21 —
El color es pálido o grisáceo.	<ul style="list-style-type: none"> ¿Está [COLOR] o [TINTE] ajustado correctamente? ¿Está ajustado correctamente el dispositivo externo conectado al proyector? ¿Está el cable de señal RGB dañado? 	67, 67 — —
No se emite audio.	<ul style="list-style-type: none"> ¿El dispositivo externo está conectado correctamente con el terminal de entrada de audio? ¿El volumen está establecido al nivel mínimo? ¿Está activada la función de obturador? ¿Está activada la función Silencio? ¿Se ha ajustado correctamente la selección de entrada de audio [AJUSTE SONIDO]? ¿Está el cable conectado al terminal <AUDIO OUT>? Si está conectado, el altavoz incorporado no emitirá audio. 	37 55, 106 54, 97 54, 106 107 37
El mando a distancia no funciona.	<ul style="list-style-type: none"> ¿Se han agotado las pilas? ¿Las pilas están bien colocadas teniendo en cuenta la polaridad? ¿Hay obstrucciones entre el mando a distancia y el receptor de señales del mando a distancia del proyector? ¿El mando a distancia se utiliza fuera de su rango de funcionamiento? ¿Está sometido el mando a distancia a influencias de luz fluorescente, etc. ¿El ajuste [MANDO A DISTANCIA] en [CONFIGURACIÓN CONTROL] está establecido en [DESHABILITADO]? ¿Se ha realizado correctamente la operación de ajuste del número de ID? 	— 29 25 25 25 115 59
Los botones del panel de control no funcionan.	<ul style="list-style-type: none"> ¿El ajuste [PANEL DE CONTROL] en [CONFIGURACIÓN CONTROL] está establecido en [DESHABILITADO]? 	115
La imagen no se visualiza correctamente.	<ul style="list-style-type: none"> ¿Hay un problema con el dispositivo externo para emitir imágenes? ¿La entrada de señal es incompatible con el proyector? 	— 181
No aparece la imagen enviada desde un ordenador.	<ul style="list-style-type: none"> ¿Es el cable demasiado largo? (Para los cables D-Sub, la longitud de cable debe ser 10 m (32'10") o más corta.) ¿La salida del vídeo externo en el ordenador portátil está establecida correctamente? (Ej.: Los ajustes de salida externos pueden cambiarse pulsando "Fn" + "F3" o "Fn" + "F10" simultáneamente. Como el método varía en función del tipo de ordenador, consulte el manual del usuario entregado con su ordenador.) 	— 52
Vídeo desde un dispositivo compatible con HDMI no aparece o aparece alterado.	<ul style="list-style-type: none"> ¿Está el cable HDMI conectado firmemente? Apague y encienda la alimentación del proyector y del dispositivo externo. ¿La entrada de señal es incompatible con el proyector? 	37 — 181
El audio de un dispositivo compatible HDMI no se emite.	<ul style="list-style-type: none"> Ajuste en audio PCM lineal para los dispositivos conectados. 	—
No se emite la imagen o el sonido de la entrada DIGITAL LINK.	<ul style="list-style-type: none"> ¿El cable es compatible con el estado del proyector usado? ¿Son correctas las conexiones entre el cable transmisor de par trenzado y el proyector o un dispositivo externo? ¿Está [MODO DIGITAL LINK] ajustado con el valor [AUTO], [DIGITAL LINK] o [LARGO ALCANCE]? ¿Está establecido a [ETHERNET]? ¿La entrada de señal es incompatible con el cable transmisor de par trenzado? 	39 — 116 —
No hay alimentación eléctrica desde el terminal <USB (VIEWER/WIRELESS/DC OUT)>	<ul style="list-style-type: none"> ¿El menú [SETUP PROYECTOR] → [AJUSTES 'ECO'] → [MODO STANDBY] se configura como [ECO]? ¿Ha excedido el dispositivo externo conectado al terminal <USB (VIEWER/WIRELESS/DC OUT)> excedido los valores nominales (5 Vcc, máximo 2 A)? 	104 27

Capítulo 6 Mantenimiento - Localización y solución de problemas

Problema	Puntos que se tienen que verificar	Página de referencia
El ruido de funcionamiento es muy alto.	Si la temperatura dentro del proyector se vuelve alta, la velocidad del ventilador de enfriamiento interno aumenta de forma automática y el ruido de operación se hace más fuerte. Si la temperatura interna alcanza un valor anormal, los indicadores se encenderán o parpadearán.	159
	• ¿Es alta la temperatura ambiente?	17
	• ¿Está sucia la unidad de filtro de aire?	160
	• ¿Se encuentra la rejilla el ventilador de entrada/salida de aire bloqueada?	17

Atención

- Si el problema persiste, después de confirmar el contenido de la tabla, consulte con su distribuidor.

Pantalla [SELF TEST]

[SELF TEST] se puede comprobar en la pantalla de control WEB [Status] → [Projector status].

La lista siguiente muestra el símbolo alfanumérico que aparece cuando se produce un error o una advertencia y sus detalles. Confirme el "Número de acción" y siga la medida en "Advertencia y medida para el error" (➔ página 166).

Pantalla de error/ advertencia	Detalles	Número de acción
U11	Advertencia de temperatura de aire entrante	1
U13	Advertencia de temperatura de aire saliente	1
U21	Error de temperatura de aire entrante	1
U23	Error de temperatura de aire de saliente	1
FL5	Advertencia de banco de fuente luminosa 1	2
FL6	Advertencia de banco de fuente luminosa 2	2
FH0	Error PW	2
H11	Error del sensor de temperatura del aire entrante	2
H13	Error del sensor de temperatura de aire saliente	2
U04	Filtro de aire obstruido	4
FL1	Error de unidad de fuente luminosa	3
FE1	Error de ventilador Lcd R	2
FE2	Error de ventilador Lcd G	2
FE3	Error de ventilador Lcd B	2
FE4	Error del ventilador de EXTRACCIÓN	2
FE5	Error de ventilador de fuente luminosa	2
FE6	Error de ventilador de corriente	2
FE7	Error del ventilador de motor	2
F50	Advertencia de ventilador Lcd R	2
F51	Advertencia de ventilador Lcd G	2
F52	Advertencia de ventilador Lcd B	2
F53	Advertencia del ventilador de EXTRACCIÓN	2
F54	Advertencia de ventilador de fuente luminosa	2
F55	Advertencia de ventilador de corriente	2
F56	Advertencia del ventilador de motor	2
U25	Error de temperatura de fuente luminosa 1	2
U27	Error de temperatura de fuente luminosa 2	1
F16	Error de sensor de ángulo	2
H14	Error de sensor de temperatura de fuente luminosa 1	2
H16	Error de sensor de temperatura de fuente luminosa 2	2
U16	Advertencia de temperatura de fuente luminosa 1	1
U18	Advertencia de temperatura de fuente luminosa 2	1
F18	Error de sensor de presión de aire	2
F61	Error de comunicación de controlador de fuente luminosa	2
U78	Filtro de aire obstruido	4

Nota

- La pantalla de autodiagnóstico y la información sobre los problemas podrían ser diferentes.
- Para los errores y las advertencias que no se describen en la tabla, póngase en contacto con su distribuidor.

■ Advertencia y medida para el error

Número de acción	Medida
1	La temperatura ambiental de operación es demasiado alta. Use el proyector con una temperatura ambiental de operación adecuada*1.
2	Si la pantalla de error/advertencia no se va incluso después de desenchufar la corriente y encender de nuevo, consulta con tu distribuidor.
3	La fuente luminosa no ha conseguido encenderse. Si la fuente luminosa no se enciende después de apagar y conectar de nuevo la corriente, consulta con tu distribuidor.
4	Realice el mantenimiento o la sustitución del filtro. (➔ página 160)

*1 Para obtener más información sobre la temperatura ambiental de operación del proyector, consulte "Temperatura de funcionamiento" (➔ página 178).

Capítulo 7 Apéndice

Este capítulo describe las especificaciones del proyector.

Información técnica

Uso de la función PJLink

La función de red de este proyector soporta PJLink clase 1 y clase 2 y el ajuste del proyector o la consulta del estado del proyector se puede llevar a cabo desde el ordenador utilizando el protocolo PJLink.

Nota

- Es necesario establecer la contraseña de la cuenta del administrador (► página 120) para utilizar la función PJLink del proyector.

Comandos PJLink

La siguiente tabla enumera los comandos PJLink compatibles con el proyector.

- Los caracteres x en tablas son caracteres no específicos.

Clase	Comando	Detalles de control	Parámetro/cadena de respuesta	Información													
1	POWR	Control de suministro de energía	0 1	En espera Encendido													
1	POWR?	Solicitud de estado de suministro de energía	0 1 2	En espera Encendido Preparación para el apagado del proyector													
1, 2	INPT	Selección de entrada	11 31	COMPUTER1 HDMI1													
	INPT?	Consulta de la selección de entrada	32 33 41 51	HDMI2 DIGITAL LINK MEMORY VIEWER NETWORK													
1	AVMT	Control de salida de audio/control del obturador	20 21 30 31	Función Silenciar deshabilitada Función Silenciar habilitada (silenciado) Función del obturador desactivada (obturador: abierto), función de silencio desactivada Función del obturador activada (obturador: cerrado), función de silencio activada (silencio)													
	AVMT?	Consulta del estado del obturador/consulta del estado de salida de audio	21 30 31	Función del obturador desactivada (obturador: abierto), función de silencio activada (silencio) Función del obturador desactivada (obturador: abierto), función de silencio desactivada Función del obturador activada (obturador: cerrado), función de silencio activada (silencio)													
1	ERST?	Consulta del estado de error	xxxxxx	<table border="1"> <tr> <td>1er byte</td> <td>Indica los errores del ventilador y muestra 0 o 2.</td> <td rowspan="6"> <ul style="list-style-type: none"> • 0 = Ningún error es detectado • 1 = Advertencia • 2 = Error </td> </tr> <tr> <td>2º byte</td> <td>Indica los errores de la fuente luminosa y muestra 0 - 2.</td> </tr> <tr> <td>3er byte</td> <td>Indica los errores de temperatura y muestra 0 - 2.</td> </tr> <tr> <td>4º byte</td> <td>Muestra 0.</td> </tr> <tr> <td>5º byte</td> <td>Indica los errores de filtro y muestra 0 o 2.</td> </tr> <tr> <td>6º byte</td> <td>Indica los errores del ventilador y muestra 0 - 2.</td> </tr> </table>	1er byte	Indica los errores del ventilador y muestra 0 o 2.	<ul style="list-style-type: none"> • 0 = Ningún error es detectado • 1 = Advertencia • 2 = Error 	2º byte	Indica los errores de la fuente luminosa y muestra 0 - 2.	3er byte	Indica los errores de temperatura y muestra 0 - 2.	4º byte	Muestra 0.	5º byte	Indica los errores de filtro y muestra 0 o 2.	6º byte	Indica los errores del ventilador y muestra 0 - 2.
1er byte	Indica los errores del ventilador y muestra 0 o 2.	<ul style="list-style-type: none"> • 0 = Ningún error es detectado • 1 = Advertencia • 2 = Error 															
2º byte	Indica los errores de la fuente luminosa y muestra 0 - 2.																
3er byte	Indica los errores de temperatura y muestra 0 - 2.																
4º byte	Muestra 0.																
5º byte	Indica los errores de filtro y muestra 0 o 2.																
6º byte	Indica los errores del ventilador y muestra 0 - 2.																
1	LÁMPARA?	Solicitud de estado de la fuente luminosa	AAAAA X	AAAAA: Tiempo de ejecución de la fuente luminosa X: 0 = Fuente luminosa desactivada, 1 = Fuente luminosa activada													
1, 2	INST?	Consulta de lista de selección de entrada	11 31 32 33 41 51	—													
1	NOMBRE?	Consulta del nombre del proyector	xxxxx	Muestra el nombre establecido en el menú [RED] → [NOMBRE DEL PROYECTOR].													
1	INF1?	Consulta del nombre del fabricante	Panasonic	Muestra el nombre del fabricante.													
1	INF2?	Consulta del nombre del modelo	PT-CMZ50	Muestra el nombre del modelo.													
1	INF0?	Otras solicitudes de información	xxxxx	Muestra información como el número de versión.													
1	CLSS?	Consulta de información de clase	2	Muestra la clase de PJLink.													

Capítulo 7 Apéndice - Información técnica

Clase	Comando	Detalles de control	Parámetro/cadena de respuesta	Información
2	SNUM?	Consulta de número de serie	xxxxxxxx	Muestra número de serie.
2	SVER?	Consulta de versión de software	xxxxxxxx	Muestra número de versión.
2	INNM?	Consulta del nombre de entrada	COMPUTER HDMI1 HDMI2 DIGITAL LINK MEMORY VIEWER NETWORK	Muestra el nombre de entrada.
2	IRES?	Consulta de resolución de señal de entrada	AAAAxBBBB	AAAA: Resolución horizontal BBBB: Resolución vertical
2	RRES?	Consulta de resolución recomendada	1920 x 1200	Devuelve la resolución de la pantalla.
2	FILT?	Consulta de tiempo de uso del filtro	xxxxx	Muestra el tiempo de uso del filtro.
2	RFIL?	Consulta de número de modelo de sustitución de filtro	ET-RFV500	Muestra el número del modelo de Unidad de filtro de sustitución.
2	SVOL	Volumen del altavoz	0 1	Reduce el volumen. Aumenta el volumen.
2	FREZ	Control de congelado	0 1	Función de congelado deshabilitada Función de congelado habilitada
	FREZ?	Consulta de estado de congelado		
2	LKUP	Notificación de unión	xx:xx:xx:xx:xx:xx	Notifica la dirección MAC cuando la comunicación PJLink se hace posible.
2	SRCH	Búsqueda del proyector	ACKN= xx:xx:xx:xx:xx:xx	El proyector conectado a la misma red que puede comunicar con PJLink responderá con su dirección MAC.

Autenticación de seguridad de PJLink

Se necesita una contraseña PJLink para ver la autenticación de seguridad para la comunicación del comando PJLink.

La contraseña PJLink se puede establecer desde el menú [RED] → [PJLink] → [CONTRASEÑA DE PJLink] (➔ página 124) o desde la página [Set up password] (➔ página 152) de la pantalla de control web.

Cuando se utilizan los comandos PJLink sin la autenticación de seguridad, establezca la contraseña PJLink para quede en blanco. El ajuste predeterminado de fábrica de la contraseña PJLink está en blanco.

- Para las especificaciones relacionadas con PJLink, visite el sitio web de "Japan Business Machine and Information System Industries Association".

URL <http://pjlink.jbmia.or.jp/english/>

Comandos de control vía LAN

También puede controlar vía el terminal <DIGITAL/LAN> o <LAN> utilizando el formato de comandos de control mediante el terminal <SERIAL IN>.

Para ejemplos de los comandos disponibles, consulte "Comando de control" (➔ página 175).

Nota

- Se necesita establecer la contraseña de la cuenta del administrador (➔ página 120) para enviar y recibir los comandos mediante la LAN.

Cuando se conecta en el modo protegido

Método de conexión

Este es el método de conexión cuando el menú [RED] → [SEGURIDAD DE RED] → [PROTECCIÓN DE COMANDOS] está establecido a [HABILITADO].

1) Obtenga la dirección IP y el número de puerto (valor establecido inicialmente = 1 024) del proyector y realice una conexión con el proyector.

- Puede obtener tanto la dirección IP como el número de puerto en la pantalla de menú del proyector.

Dirección IP	Se obtiene en el menú [RED] → [ESTADO NETWORK].
N.º de puerto	Se obtiene en el menú [RED] → [NETWORK CONTROL] → [COMMAND PORT].

2) Compruebe la respuesta del proyector.

	Sección de datos	Espacio	Modo	Espacio	Sección de números aleatorios	Símbolo de terminación
Comando ejemplo	"NTCONTROL" (cadena ASCII)	' '	'1'	' '	"zzzzzzzz" (número hexadecimal de código ASCII)	(CR) 0x0d
Longitud de datos	9 bytes	1 byte	1 byte	1 byte	8 bytes	1 byte

- Modo: 1 = Modo protegido
- Ejemplo: Respuesta durante el modo de protección (la sección de números aleatoria es un valor sin definir)
"NTCONTROL 1 23181e1e" (CR)

3) Genera un valor hash de 32 bytes a partir de los siguientes datos mediante el algoritmo MD5.

- "xxxxxx:yyyy:zzzzzzzz"

xxxxxx:	Nombre de usuario de la cuenta del administrador
yyyy:	Contraseña de la cuenta del administrador
zzzzzzzz:	Número aleatorio de 8 bytes obtenido en el paso 2)

Formato de datos de comandos

Es el formato de datos utilizado para enviar y recibir comandos.

■ Datos transmitidos

	Encabezado			Sección de datos	Símbolo de terminación
Comando ejemplo	Valor hash "Método de conexión" (➔ página 170)	'0'	'0'	Comando de control (cadena ASCII)	(CR) 0x0d
Longitud de datos	32 bytes	1 byte	1 byte	Longitud indefinida	1 byte

- Ejemplo: Transmisión del comando de adquisición del estado del suministro de energía (se calcula el valor de hash desde el nombre de usuario y la contraseña de la cuenta del administrador y el número aleatorio adquirido).
"dbdd2dabd3d4d68c5dd970ec0c29fa6400QPW" (CR)

■ Datos recibidos

	Encabezado		Sección de datos	Símbolo de terminación
Comando ejemplo	'0' 0x30	'0' 0x30	Comando de control (cadena ASCII)	(CR) 0x0d
Longitud de datos	1 byte	1 byte	Longitud indefinida	1 byte

- Ejemplo: El proyector se enciende "00001" (CR)

■ Respuesta de error

	Cadena	Detalles	Símbolo de terminación
Mensaje	"ERR1"	Comando de control indefinido	(CR) 0x0d
	"ERR2"	Fuera del rango del parámetro	
	"ERR3"	Estado ocupado o período no aceptable	
	"ERR4"	Se ha superado el tiempo de espera o período no aceptable	
	"ERR5"	Longitud de datos errónea	
	"ERRA"	La contraseña no coincide	
Longitud de datos	4 bytes	—	1 byte

Nota

- El proyector desconectará automáticamente la conexión con la red justo después de enviar el comando. Esta es la especificación basada en la seguridad, para evitar el uso no autorizado de este producto por un tercero con malas intenciones. Para enviar comandos continuamente, ejecute la solicitud de conexión de red cada vez que se vaya a enviar el comando. Para obtener más información, consulte "Flujo de comunicación entre el servidor y el cliente" (➔ página 172).

■ Cuando se conecta en el modo no protegido

Método de conexión

Este es el método de conexión cuando el menú [RED] → [SEGURIDAD DE RED] → [PROTECCIÓN DE COMANDOS] está establecido a [DESHABILITADO].

1) Obtenga la dirección IP y el número de puerto (valor establecido inicialmente =1 024) del proyector y realice una conexión con el proyector.

- Puede obtener tanto la dirección IP como el número de puerto en la pantalla de menú del proyector.

Dirección IP	Se obtiene en el menú [RED] → [ESTADO NETWORK].
N.º de puerto	Se obtiene en el menú [RED] → [NETWORK CONTROL] → [COMMAND PORT].

2) Compruebe la respuesta del proyector.

	Sección de datos	Espacio	Modo	Símbolo de terminación
Comando ejemplo	"NTCONTROL" (cadena ASCII)	' '	'0' 0x30	(CR) 0x0d
Longitud de datos	9 bytes	1 byte	1 byte	1 byte

- Modo: 0 = Modo no protegido
- Ejemplo: respuesta durante el modo de no protección "NTCONTROL 0" (CR)

Formato de datos de comandos

Es el formato de datos utilizado para enviar y recibir comandos.

■ Datos transmitidos

	Encabezado		Sección de datos	Símbolo de terminación
Comando ejemplo	'0' 0x30	'0' 0x30	Comando de control (cadena ASCII)	(CR) 0x0d
Longitud de datos	1 byte	1 byte	Longitud indefinida	1 byte

- Ejemplo: transmisión del comando de adquisición del estado de suministro de energía "00QPW" (CR)

■ Datos recibidos

	Encabezado		Sección de datos	Símbolo de terminación
Comando ejemplo	'0' 0x30	'0' 0x30	Comando de control (cadena ASCII)	(CR) 0x0d
Longitud de datos	1 byte	1 byte	Longitud indefinida	1 byte

- Ejemplo: el proyector está en estado en espera "00000" (CR)

■ Respuesta de error

	Cadena	Detalles	Símbolo de terminación
Mensaje	"ERR1"	Comando de control indefinido	(CR) 0x0d
	"ERR2"	Fuera del rango del parámetro	
	"ERR3"	Estado ocupado o período no aceptable	
	"ERR4"	Se ha superado el tiempo de espera o período no aceptable	
	"ERR5"	Longitud de datos errónea	
Longitud de datos	4 bytes	—	1 byte

Nota

- El proyector se desconecta automáticamente de la red inmediatamente después de enviar el comando. Dichas especificaciones se realizan desde el punto de vista de seguridad, como la prevención de operación ilegal del proyector por una tercera parte maliciosa. Para enviar comandos continuamente, realice una solicitud para la conexión de red cada vez y envíela. Para obtener más información, consulte "Flujo de comunicación entre el servidor y el cliente" (➔ página 172).

Flujo de comunicación entre el servidor y el cliente

Cuando se envíen / reciban comandos vía LAN consulte el flujo de comunicación mostrado a continuación.

Servidor: el proyector

Cliente: el dispositivo del control como un ordenador

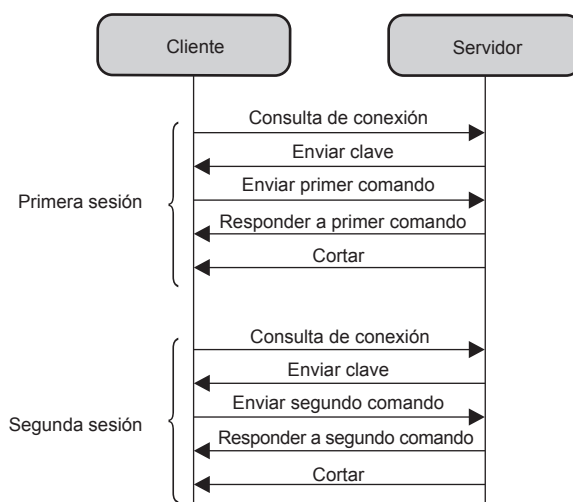

Terminal <SERIAL IN>

El terminal <SERIAL IN> del proyector está en conformidad con RS-232C, de tal modo que el proyector se pueda conectar y controlar desde un ordenador.

Conexión

● Al conectar directamente

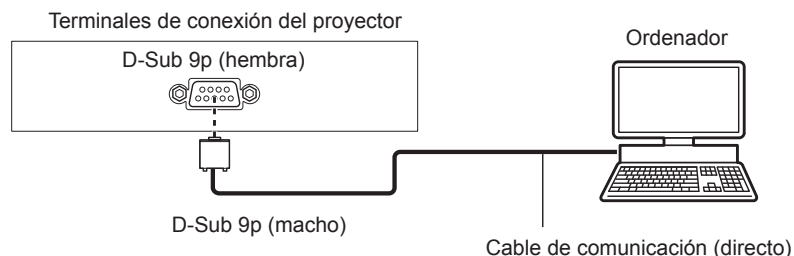

● Al conectar con dispositivos compatibles con DIGITAL LINK

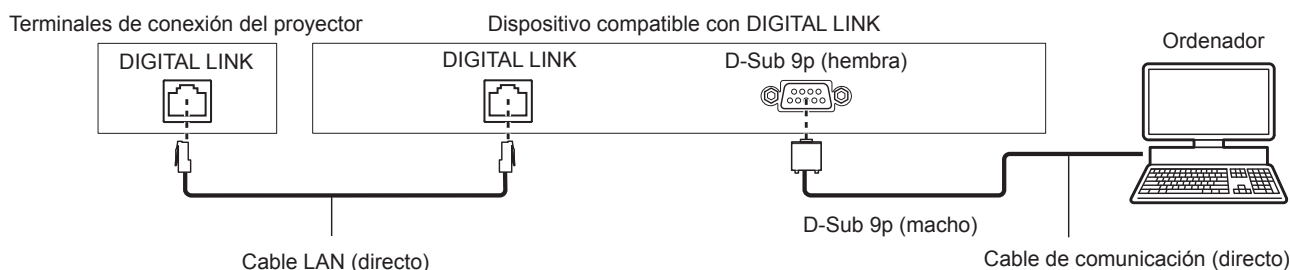

Nota

- El destino de [RS-232C] (➔ página 105) debe establecerse según el método de conexión.
- Al conectarse mediante un dispositivo compatible con DIGITAL LINK, establezca el menú [SETUP PROYECTOR] → [AJUSTES ECO] → [MODO STANDBY] (➔ página 104) a [NORMAL] para controlar el proyector en modo en espera. Cuando [MODO STANDBY] se establece a [ECO], el proyector no puede controlarse durante el modo en espera.

Asignaciones de los contactos y nombres de las señales

Vista exterior	Nº Pin	Nombre de la señal	Detalles
	(1)	—	NC
	(2)	TXD	Datos transmitidos
	(3)	RXD	Datos recibidos
	(4)	—	NC
	(5)	GND	Tierra
	(6)	—	NC
	(7)	CTS	Conectado internamente
	(8)	RTS	
	(9)	—	NC

Condiciones de comunicación (Predefinido de fábrica)

Nivel de señal	Conforme RS-232C
Método de sincronización	Asíncrono
Tasa de baudios	9 600 bps
Paridad	Ninguno
Longitud de caracteres	8 bits
Bit de parada	1 bit
Parámetro X	Ninguno
Parámetro S	Ninguno

Formato básico

La transmisión desde el ordenador empieza con STX y, a continuación, se envían el ID, el comando, el parámetro y ETX, en este orden. Agregue parámetros teniendo en cuenta los detalles de control.

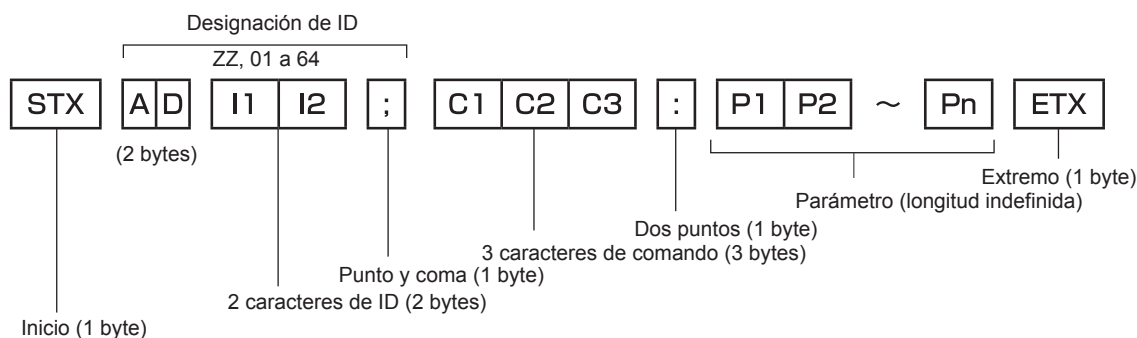

Formato básico (con comandos secundarios)

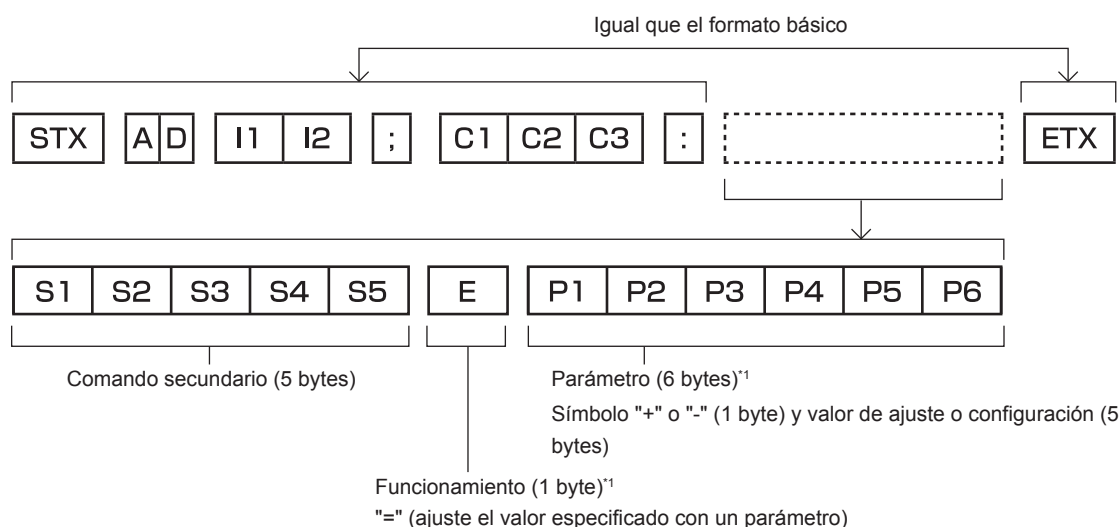

*1 Al transmitir un comando que no necesite parámetros, no es necesario indicar la operación (E) y los parámetros.

Atención

- Si se envía un comando después de que la fuente luminosa empiece a iluminarse, puede existir un retraso en la respuesta o el comando podría no ejecutarse. Intente enviar o recibir cualquier comando después de 60 segundos.
- Al transmitir múltiples comandos, asegúrese de esperar hasta que hayan transcurrido 0,5 segundos después de haber recibido la respuesta del proyector antes de enviar el siguiente comando. Al transmitir un comando que no requiere un parámetro, los dos puntos (:) no son necesarios.

Nota

- Si no se puede ejecutar un comando, se envía la respuesta "ER401" del proyector al ordenador.
- Si se envía un parámetro no válido, la respuesta "ER402" se envía desde el proyector al ordenador.
- La transmisión de ID en RS-232C es compatible con ZZ (TODOS) y de 01 a 64.
- Si se envía un comando con una ID especificada, se enviará una respuesta al ordenador solamente en los siguientes casos.
 - Cuando coincide con el ID del proyector
 - Cuando [ID DEL PROYECTOR] (➔ página 101) en el proyector es [TODOS]
- STX y ETX son códigos de carácter. STX mostrado en hexadecimal es 02 y ETX mostrado en hexadecimal es 03.

Especificación de cable

Cuando se conecta a un ordenador

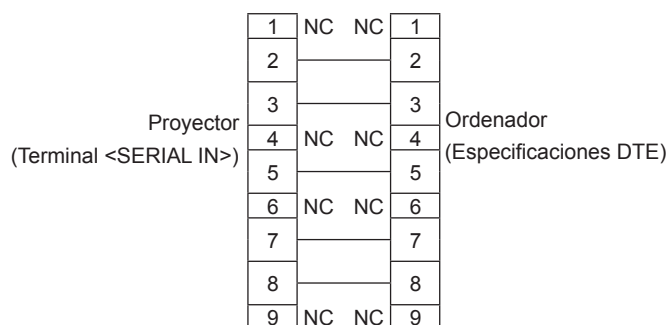

Comando de control

La siguiente tabla muestra los comandos que se pueden usar para controlar el proyector usando un ordenador.

■ Comando de control del proyector

Comando	Detalles	Parámetro/ cadena de respuesta	Información (parámetro)
PON	Encendido	—	Para verificar si está encendido, use el comando "Consulta del encendido".
POF	Alimentación en modo en espera		
QPW	Solicitud de alimentación	000 001	EN ESPERA Encendido
IIS	Cambio de la señal de entrada	RG1 HD1 HD2 DL1 MV1 NWP	COMPUTER HDMI1 HDMI2 DIGITAL LINK MEMORY VIEWER NETWORK
Q\$L	Consulta del tiempo de uso acumulado de la fuente luminosa	—	Muestra con 0 a 99999
OSH	Control de obturador	0	Función de obturador desactivada (obturador abierto)
QSH	Solicitud de estado de shutter	1	Función de obturador activada (obturador cerrado)
Q\$S	Solicitud de condición de la fuente luminosa	0 1 2 3	En espera Control ON de fuente luminosa activo Fuente luminosa ON Control OFF de lámpara luminosa activo
VSE	Cambio de relación de aspecto	1 2 5	NORMAL WIDE NATIVO
QS1	Consulta de ajustes de relación de aspecto	6 9 10	FULL EXPANSIÓN H. EXPANSIÓN V.

**Asignaciones de contactos y denominación de las señales de la terminal
<COMPUTER IN>**

Vista exterior	Nº Pin	Nombres de señales	Nº Pin	Nombres de señales
	①	R/P _R	⑨	+5 V
	②	G/Y	⑩	GND
	③	B/P _B	⑪	GND
	④	—	⑫	Datos DDC
	⑤	GND	⑬	HD/SYNC
	⑥	GND	⑭	VD
	⑦	GND	⑮	Reloj DDC
	⑧	GND		

Especificaciones

Las especificaciones de este proyector son las siguientes.

Sistema de visualización		Panel LCD de 3 paneles de pantalla translúcida, sistema de triple color primario
Dispositivo de pantalla	Tamaño de área de visualización efectiva	1,63 cm (0,64") x 3 (relación de aspecto 16:10)
	Número de píxeles	2 304 000 píxeles (1 920 x 1 200 puntos)
Lente de proyección	Lente de proyección suministrada	Lente de foco fijo, Distancia focal 0,235: 1
	Enfoque	Eléctrico
	Desplazamiento de la lente	Fijo
	Distancia focal	2,81 mm
	f/número	< 1,7
	Lente intercambiable	No
Fuente luminosa		Diodo láser
Tamaño de pantalla		2,03 m (80") to 3,05 m (120") (relación de aspecto 16:10)
Emisión de luz^{*1}		5 200 lm Si [MODO IMAGEN] se establece en [DINAMICA], [LUMINOSIDAD] se establece en [NORMAL] y [SYSTEM DAYLIGHT VIEW] se establece en [NO]
Relación de contraste^{*1}		3 000 000:1 Cuando [MODO IMAGEN] se establece a [DINAMICA], [CONTRASTE DINÁMICO] se establece a [1]
Relación del centro a la zona de la esquina^{*1}		85%
Altavoz		4,0 cm, redondo, x 1 10 W (monaural)
Frecuencia de barrido visualizada	Horizontal	15,6 kHz a 95,5 kHz
	Vertical	24 Hz a 85 Hz
Compatibilidad de entrada	Entrada de señal HDMI	Resolución de señal de video: 480/60p, 576/50p a 4 096 x 2 160/30p Resolución de señal de Computer: 640 x 480 a 3 240 x 1 080 (no entrelazada) Frecuencia de reloj de puntos: 25 MHz a 297 MHz
	Entrada de señal DIGITAL LINK	Resolución de señal de video: 480/60p, 576/50p a 4 096 x 2 160/30p Resolución de señal de Computer: 640 x 480 a 3 240 x 1 080 (no entrelazada) Frecuencia de reloj de puntos: 25 MHz a 297 MHz
	Entrada de señal COMPUTER	Resolución de señal de video: 480i/576i a 1 920 x 1 080 Resolución de señal de Computer: 640 x 480 a 1 920 x 1 200 (no entrelazada) Frecuencia del reloj de puntos: 13,5 MHz a 162 MHz

*1 Las mediciones, las condiciones de medición y el método de notación cumplen las normas internacionales ISO/IEC 21118:2020.

Capítulo 7 Apéndice - Especificaciones

Terminales de conexión	Terminal <HDMI IN 1> Terminal <HDMI IN 2>	HDMI x 2, compatible con HDCP, compatible con Deep Color, Compatible con CEC Señal de audio PCM lineal (frecuencia de muestreo: 48 kHz/44,1 kHz/32 kHz)
	Terminal <HDMI OUT>	No compatible con CEC, HDMI x 1
	Terminal <DIGITAL LINK/LAN>	RJ-45 x 1, para red y conexiones DIGITAL LINK (conforme con HDBaseT™), compatible con PLink (class 2), compatible con 100Base-TX, compatible con HDCP, compatible con Deep Color
	Terminal <LAN>	RJ-45 x 1, para conexión de red, compatible con PLink (class 2), compatible con 10Base-T/100Base-TX
	Terminal <COMPUTER IN>	Alta densidad D-Sub 15 p (hembra) x 1 0,7 V [p-p] 75 Ω (SYNC ON GREEN: 1,0 V [p-p] 75 Ω) SYNC/HD Impedancia alta TTL, polaridad positiva/negativa automática compatible VD Impedancia alta TTL, polaridad positiva/negativa automática compatible Señal YP_BP_R Y: 1,0 V [p-p] incluida la señal de sincronización, P _B P _R : 0,7 V [p-p] 75 Ω
	Terminal <AUDIO IN>	Miniconector M3 estéreo x 1, 0,5 V [rms], impedancia de entrada de 22 kΩ o más
	Terminal <AUDIO OUT>	Miniconector M3 estéreo x 1, salida de monitor y estéreo compatible, 0 V [rms] y 2,0 V [rms] (variable), impedancia de salida 2,2 kΩ o más baja
	Terminal <USB (VIEWER/WIRELESS/DC OUT)>	Conector USB (tipo A) x 1, para función Memory Viewer/módulo Inalámbrico (Núm. de modelo: Serie AJ-WM50) conexión/suministro eléctrico (5 V CC, máximo 2 A)
Terminal <SERIAL IN>	D-Sub 9 p x 1, conforme con RS-232C, para control desde ordenador	
Ruido acústico*1		34 dB Si [LUMINOSIDAD] de [AJUSTES 'ECO'] está ajustado en [NORMAL] o [ECO] 25 dB Cuando [LUMINOSIDAD] en [AJUSTES 'ECO'] se configura como [SILENCIO]
Entorno de operación	Temperatura de funcionamiento	0 °C (32 °F) a 45 °C (113 °F)*2,3
	Humedad de funcionamiento	20 % a 80 % (sin condensación)
Posición de funcionamiento		[FRONTAL/TECHO], [FRONTAL/MESA], [RETRO/TECHO], [RETRO/MESA]
Requisitos de alimentación		100 V - 240 V ~ (100 V - 240 V corriente alterna), 50 Hz/60 Hz
Corriente nominal		3,4 A - 1,4 A
Consumo de energía máximo		325 W (El consumo de potencia es 310 W a 200 V - 240 V.)
Consumo de energía en modo en espera		Aprox. 0,5 W Cuando [MODO STANDBY] se establece en [ECO]
		Aprox. 18 W Si [MODO STANDBY] se establece en [NORMAL] • La función [ENCENDIDO RÁPIDO] se deshabilita • [EN MODO STANDBY] de [AJUSTE SONIDO] está establecido en [NO] • No hay dispositivos conectados a la terminal <DIGITAL LINK/LAN> terminal • La terminal <USB (VIEWER/WIRELESS/DC OUT)> no está en uso
		Aprox. 51 W Si [MODO STANDBY] está establecido en [NORMAL] • La función [ENCENDIDO RÁPIDO] está deshabilitada • [EN MODO STANDBY] de [AJUSTE SONIDO] está establecido en [SÍ] • Hay un dispositivo conectado a la terminal <DIGITAL LINK/LAN> • La terminal <USB (VIEWER/WIRELESS/DC OUT)> está en uso
		Aprox. 85 W Si [MODO STANDBY] está establecido en [NORMAL] • La función [ENCENDIDO RÁPIDO] está habilitada • [EN MODO STANDBY] de [AJUSTE SONIDO] está establecido en [SÍ] • Hay un dispositivo conectado a la terminal <DIGITAL LINK/LAN> • La terminal <USB (VIEWER/WIRELESS/DC OUT)> está en uso

*1 Las mediciones, las condiciones de medición y el método de notación cumplen las normas internacionales ISO/IEC 21118:2020.

*2 El proyector no se puede usar en una altitud de 2 700 m (8 858') o más sobre el nivel del mar.

Si la temperatura del entorno de trabajo excede el siguiente valor, la salida de luz se puede reducir para proteger el proyector.

• Al usar el proyector a una altitud inferior a 1 400 m (4 593') sobre el nivel del mar: 34 °C (93 °F)

• Al usar el proyector en una altitud entre 1 400 m (4 593') y 2 700 m (8 858') sobre el nivel del mar: 30 °C (86 °F)

*3 La temperatura ambiente del proyector funcionando debe estar entre 0 °C (32 °F) y 40 °C (104 °F) cuando está acoplado el módulo inalámbrico opcional (Núm. de modelo: Serie AJ-WM50).

Capítulo 7 Apéndice - Especificaciones

Dimensiones exteriores estándares	Anchura	495 mm (19-1/2")		
	Altura	176 mm (6-15/16") (con los pies en la posición más corta)		
	Profundidad	421 mm (16-9/16")		
Peso ^{*1}		Aprox. 9,5 kg (20,9 libras)		
Gabinete externo	Materiales	Plástico moldeado		
	Color	Blanco / Negro		
Longitud del cable de alimentación		India: 3,0 m (118-1/8") Otros países y regiones: 2,0 m (78-3/4")		
Clasificación láser	Clase de láser	Clase 1 (IEC/EN 60825-1:2014)		
	Grupo de riesgo	Grupo de riesgo 2 (IEC 62471-5:2015)		
LAN inalámbrica ^{*2}	Estándares de conformidad	IEEE802.11b/g/n		
	Método de transmisión	DSSS, OFDM		
	Rango de frecuencia (Canal)	2 412 MHz a 2 462 MHz (1 a 11 canales)		
	Velocidad de transferencia de datos (Valor estándar)	IEEE802.11n	Máximo 144 Mbps	
		IEEE802.11g	Máximo 54 Mbps	
IEEE802.11b		Máximo 11 Mbps		
Método de cifrado	WPA2-PSK (AES)			
Mando a distancia	Requisitos de alimentación	CC 3 V (pila AAA/R03/LR03 x 2)		
	Rango de funcionamiento	Aproximadamente 6 m (19'8-7/32") (cuando se utiliza directamente delante del receptor de la señal)		
	Peso	102 g (3,6 onzas) (pilas incluidas)		
	Dimensiones exteriores	Ancho: 48 mm (1-7/8"), Altura: 145 mm (5-23/32"), Profundidad: 27 mm (1-1/16")		

*1 Valor medio. El peso varía en cada producto.

*2 Para utilizar la función LAN inalámbrica con el proyector, es necesario acoplar el Módulo inalámbrico opcional (Nº. de modelo: Serie AJ-WM50).

Nota

- Los números de modelo de los accesorios y los accesorios opcionales están sujetos a cambios sin previo aviso.

Dimensiones

Unidad: mm (in)

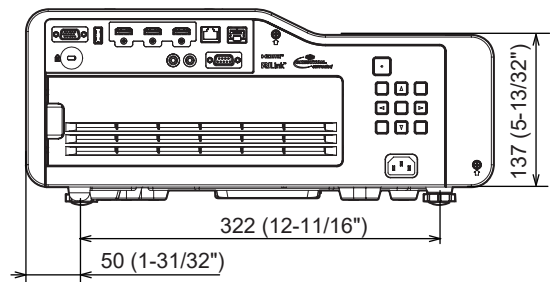
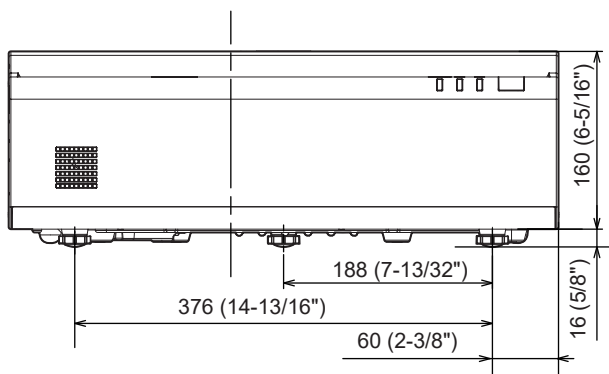
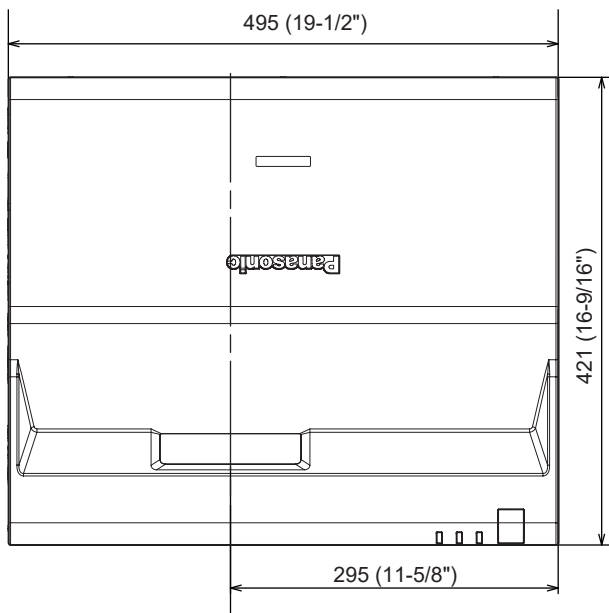

* Las dimensiones reales pueden variar según el producto.

Lista de señales compatibles

La siguiente tabla especifica las señales de vídeo que el proyector puede proyectar. Este proyector admite la señal con ✓ de la columna de señales compatibles.

• El contenido de la columna de señales compatibles es el siguiente.

- V: Señal de vídeo
- C: Señal de Computer

Tipo de señal	Nombre de señal (FORMATO DE SEÑAL)	Resolución (Puntos)	Frec. barrido		Frec. reloj puntos (MHz)	Señal compatible	
			Horizontal (kHz)	Vertical (Hz)		COMPUTER	HDMI/DIGITAL LINK
V	480i (525i)	712 x 483i	15,7	59,9	13,5	✓	—
	576i (625i)	702 x 575i	15,6	50,0	13,5	✓	—
	480/60p	720 x 480	31,5	59,9	27,0	✓	✓
	576/50p	720 x 576	31,3	50,0	27,0	✓	✓
	720/60p	1 280 x 720	45,0	60,0 ¹	74,3	✓	✓
	720/50p	1 280 x 720	37,5	50,0	74,3	✓	✓
	1080/60i	1 920 x 1 080i	33,8	60,0 ¹	74,3	✓	✓
	1080/50i	1 920 x 1 080i	28,1	50,0	74,3	✓	✓
	1080/24p	1 920 x 1 080	27,0	24,0 ¹	74,3	✓	✓
	1080/24sF	1 920 x 1 080i	27,0	48,0 ¹	74,3	✓	✓
	1080/25p	1 920 x 1 080	28,1	25,0	74,3	✓	✓
	1080/30p	1 920 x 1 080	33,8	30,0 ¹	74,3	✓	✓
	1080/60p	1 920 x 1 080	67,5	60,0 ¹	148,5	✓	✓
	1080/50p	1 920 x 1 080	56,3	50,0	148,5	✓	✓
	3840 x 2160/24p	3 840 x 2 160	54,0	24,0 ¹	297,0	—	✓
	3840 x 2160/25p	3 840 x 2 160	56,3	25,0	297,0	—	✓
	3840 x 2160/30p	3 840 x 2 160	67,5	30,0 ¹	297,0	—	✓
	4096 x 2160/24p	4 096 x 2 160	54,0	24,0 ¹	297,0	—	✓
	4096 x 2160/25p	4 096 x 2 160	56,3	25,0	297,0	—	✓
	4096 x 2160/30p	4 096 x 2 160	67,5	30,0 ¹	297,0	—	✓
C	640 x 480/60	640 x 480	31,5	59,9	25,2	✓	✓
	800 x 600/60	800 x 600	37,9	60,3	40,0	✓	✓
	1024 x 768/50 ²	1 024 x 768	39,6	50,0	51,9	✓	✓
	1024 x 768/60	1 024 x 768	48,4	60,0	65,0	✓	✓
	1024 x 768/70	1 024 x 768	56,5	70,1	75,0	✓	✓
	1024 x 768/75	1 024 x 768	60,0	75,0	78,8	✓	✓
	1152 x 864/75	1 152 x 864	67,5	75,0	108,0	✓	✓
	1152 x 864/85	1 152 x 864	77,1	85,0	119,7	✓	✓
	1280 x 720/60	1 280 x 720	44,8	59,9	74,5	✓	✓
	1280 x 768/60	1 280 x 768	47,8	59,9	79,5	✓	✓
	1280 x 800/50	1 280 x 800	41,3	50,0	68,0	✓	✓
	1280 x 800/60	1 280 x 800	49,7	59,8	83,5	✓	✓
	1280 x 800/75	1 280 x 800	62,8	74,9	106,5	✓	✓
	1280 x 800/85	1 280 x 800	71,6	84,9	122,5	✓	✓
	1280 x 960/60	1 280 x 960	60,0	60,0	108,0	✓	✓
	1280 x 1024/60 ²	1 280 x 1 024	64,0	60,0	108,0	✓	✓
	1280 x 1024/75	1 280 x 1 024	80,0	75,0	135,0	✓	✓
	1280 x 1024/85	1 280 x 1 024	91,1	85,0	157,5	✓	✓
	1366 x 768/60	1 366 x 768	47,7	59,8	85,5	✓	✓
	1400 x 1050/60	1 400 x 1 050	65,3	60,0	121,8	✓	✓
1400 x 1050/75	1 400 x 1 050	82,2	75,0	155,9	✓	✓	
1440 x 900/60	1 440 x 900	55,9	59,9	106,5	✓	✓	
1600 x 900/60 ²	1 600 x 900	55,9	60,0	119,0	✓	✓	

Capítulo 7 Apéndice - Especificaciones

Tipo de señal	Nombre de señal (FORMATO DE SEÑAL)	Resolución (Puntos)	Frec. barrido		Frec. reloj puntos (MHz)	Señal compatible	
			Horizontal (kHz)	Vertical (Hz)		COMPUTER	HDMI/DIGITAL LINK
C	1600 x 1200/60	1 600 x 1 200	75,0	60,0	162,0	✓	✓
	1680 x 1050/60	1 680 x 1 050	65,3	60,0	146,3	✓	✓
	1920 x 1080/50	1 920 x 1 080	55,6	49,9	141,5	✓	✓
	1920 x 1200/50	1 920 x 1 200	61,8	49,9	158,3	✓	✓
	1920 x 1200/60RB	1 920 x 1 200 ³	74,0	60,0	154,0	✓	✓
	1920 x 720/60	1 920 x 720	46,0	60,0	95,0	—	✓
	1920 x 810/60	1 920 x 810	51,7	60,0	107,0	—	✓
	2048 x 1536/60	2 048 x 1 536	95,5	60,0	267,3	—	✓
	2560 x 1080/60RB	2 560 x 1 080 ³	66,6	60,0	181,3	—	✓
	3240 x 1080/60	3 240 x 1 080	69,0	60,0	237,1	—	✓

*1 También se admite la señal con 1/1.001x de frecuencia de escaneo vertical.

*2 Cuando entre una señal analógica apropiada, se puede mostrar marcando el ajuste apropiado por del menú [IMAGEN] → [SISTEMA RGB]. Para una señal digital, el ajuste de [SISTEMA RGB] no es necesario.

*3 Cumple con VESA CVT-RB (Borrado reducido)

Nota

- Una señal con una resolución distinta se convierte en el número de puntos de visualización. El número de puntos de la pantalla es 1 920 x 1 200.
- La "i" al final de la resolución indica una señal entrelazada.
- Cuando se conectan señales entrelazadas, puede presentarse parpadeo en la imagen proyectada.
- Aunque las señales anteriores existan, es posible que algunas señales de imagen grabadas por métodos específicos no se muestren.

Lista de señales compatibles con conectar y reproducir

La tabla siguiente especifica las señales de vídeo compatibles con conectar y reproducir.

La señal con ✓ de la columna de señales compatibles con conectar y reproducir se describe en EDID (datos de identificación de pantalla ampliados) del proyector. Para la señal sin ✓ de la columna de señales compatibles con conectar y reproducir, la resolución quizá no pueda seleccionarse en el ordenador incluso si el proyector la admite.

Nombre de señal (FORMATO DE SEÑAL)	Resolución (Puntos)	Frec. barrido		Frec. reloj puntos (MHz)	Señal compatible con conectar y reproducir	
		Horizontal (kHz)	Vertical (Hz)		COMPUTER	HDMI / DIGITAL LINK
480i (525i)	712 x 483i	15,7	59,9	13,5	—	—
576i (625i)	702 x 575i	15,6	50,0	13,5	—	—
480/60p	720 x 480	31,5	59,9	27,0	—	✓
576/50p	720 x 576	31,3	50,0	27,0	—	✓
720/60p	1 280 x 720	45,0	60,0	74,3	—	✓
720/50p	1 280 x 720	37,5	50,0	74,3	—	✓
1080/60i	1 920 x 1 080i	33,8	60,0	74,3	—	✓
1080/50i	1 920 x 1 080i	28,1	50,0	74,3	—	✓
1080/24p	1 920 x 1 080	27,0	24,0	74,3	—	✓
1080/24sF	1 920 x 1 080i	27,0	48,0	74,3	—	—
1080/25p	1 920 x 1 080	28,1	25,0	74,3	—	—
1080/30p	1 920 x 1 080	33,8	30,0	74,3	—	—
1080/60p	1 920 x 1 080	67,5	60,0	148,5	—	✓
1080/50p	1 920 x 1 080	56,3	50,0	148,5	—	✓
3840 x 2160/24p	3 840 x 2 160	54,0	24,0	297,0	—	✓
3840 x 2160/25p	3 840 x 2 160	56,3	25,0	297,0	—	✓
3840 x 2160/30p	3 840 x 2 160	67,5	30,0	297,0	—	✓
4096 x 2160/24p	4 096 x 2 160	54,0	24,0	297,0	—	✓
4096 x 2160/25p	4 096 x 2 160	56,3	25,0	297,0	—	✓
4096 x 2160/30p	4 096 x 2 160	67,5	30,0	297,0	—	✓
640 x 480/60	640 x 480	31,5	59,9	25,2	✓	✓
800 x 600/60	800 x 600	37,9	60,3	40,0	✓	✓
1024 x 768/50	1 024 x 768	39,6	50,0	51,9	—	—
1024 x 768/60	1 024 x 768	48,4	60,0	65,0	✓	✓
1024 x 768/70	1 024 x 768	56,5	70,1	75,0	✓	✓
1024 x 768/75	1 024 x 768	60,0	75,0	78,8	✓	✓

Capítulo 7 Apéndice - Especificaciones

Nombre de señal (FORMATO DE SEÑAL)	Resolución (Puntos)	Frec. barrido		Frec. reloj puntos (MHz)	Señal compatible con conectar y reproducir	
		Horizontal (kHz)	Vertical (Hz)		COMPUTER	HDMI / DIGITAL LINK
1152 x 864/75	1 152 x 864	67,5	75,0	108,0	—	—
1152 x 864/85	1 152 x 864	77,1	85,0	119,7	—	—
1280 x 720/60	1 280 x 720	44,8	59,9	74,5	—	—
1280 x 768/60	1 280 x 768	47,8	59,9	79,5	—	—
1280 x 800/50	1 280 x 800	41,3	50,0	68,0	—	—
1280 x 800/60	1 280 x 800	49,7	59,8	83,5	✓	✓
1280 x 800/75	1 280 x 800	62,8	74,9	106,5	—	—
1280 x 800/85	1 280 x 800	71,6	84,9	122,5	—	—
1280 x 960/60	1 280 x 960	60,0	60,0	108,0	—	—
1280 x 1024/60	1 280 x 1 024	64,0	60,0	108,0	—	—
1280 x 1024/75	1 280 x 1 024	80,0	75,0	135,0	✓	✓
1280 x 1024/85	1 280 x 1 024	91,1	85,0	157,5	—	—
1366 x 768/60	1 366 x 768	47,7	59,8	85,5	—	—
1400 x 1050/60	1 400 x 1 050	65,3	60,0	121,8	—	—
1400 x 1050/75	1 400 x 1 050	82,2	75,0	155,9	—	—
1440 x 900/60	1 440 x 900	55,9	59,9	106,5	—	—
1600 x 900/60	1 600 x 900	55,9	60,0	119,0	—	—
1600 x 1200/60	1 600 x 1 200	75,0	60,0	162,0	✓	✓
1680 x 1050/60	1 680 x 1 050	65,3	60,0	146,3	—	—
1920 x 1080/50	1 920 x 1 080	55,6	49,9	141,5	—	—
1920 x 1200/50	1 920 x 1 200	61,8	49,9	158,3	—	—
1920 x 1200/60RB	1 920 x 1 200 ^{*1}	74,0	60,0	154,0	✓	✓
1920 x 720/60	1 920 x 720	46,0	60,0	95,0	—	—
1920 x 810/60	1 920 x 810	51,7	60,0	107,0	—	—
2048 x 1536/60	2 048 x 1 536	95,5	60,0	267,3	—	✓
2560 x 1080/60RB	2 560 x 1 080 ^{*1}	66,6	60,0	181,3	—	✓
3240 x 1080/60	3 240 x 1 080	69,0	60,0	237,1	—	✓

*1 Cumple con VESA CVT-RB (Borrado reducido)

Precauciones para instalar el soporte de montaje en techo/pared

- Al instalar el proyector en un techo, utilice el Soporte de montaje en techo (Núm. de modelo: ET-PKD120H (para techos altos), ET-PKD120S (para techos bajos), ET-PKD130H (para techos altos, ajuste de 6 ejes)) junto con el Soporte de montaje en techo (Núm. de modelo: ET-PKE301B (Soporte de montaje de proyector)).
- Cuando instale el proyector en una pared, utilice el soporte para montaje en pared especificado (Modelo No.: ET-WBC100).
Al reemplazar la abrazadera de montaje del proyector del soporte de montaje en pared existente (Modelo No.: ET-WBC100), utilice la abrazadera de montaje del proyector opcional (Modelo No.: ET-PKC300B).
- Cuando instale el proyector, coloque el kit anticaída suministrado con el soporte de montaje en techo o el soporte de montaje en pared.
- Deje las tareas de instalación, como colocar el proyector en el techo/pared, en manos de un técnico cualificado.
- Panasonic Connect Co., Ltd. no se hace responsable de los daños ocasionados al proyector como consecuencia de usar un soporte de montaje en techo o un soporte de montaje en pared no fabricado por Panasonic Connect Co., Ltd. o por elegir un sitio inapropiado para la instalación, incluso si el periodo de garantía del proyector no ha expirado.
- Los productos no utilizados deben ser retirados rápidamente por un técnico cualificado.
- Use un destornillador dinamométrico o una llave Allen dinamométrica para apretar los tornillos a sus respectivos pares de torsión. No utilice destornilladores eléctricos o destornilladores de impacto.
(Par de torsión de tornillo: $4 \pm 0,5 \text{ N}\cdot\text{m}$)
- Consulte las Instrucciones de instalación del soporte de montaje en techo o soporte de montaje en pared para obtener más información.
- Los números de modelo de los accesorios y los accesorios opcionales están sujetos a cambios sin previo aviso.

■ Especificación para los orificios roscados para fijar el proyector (vista inferior del proyector)

Unidad: mm (in)

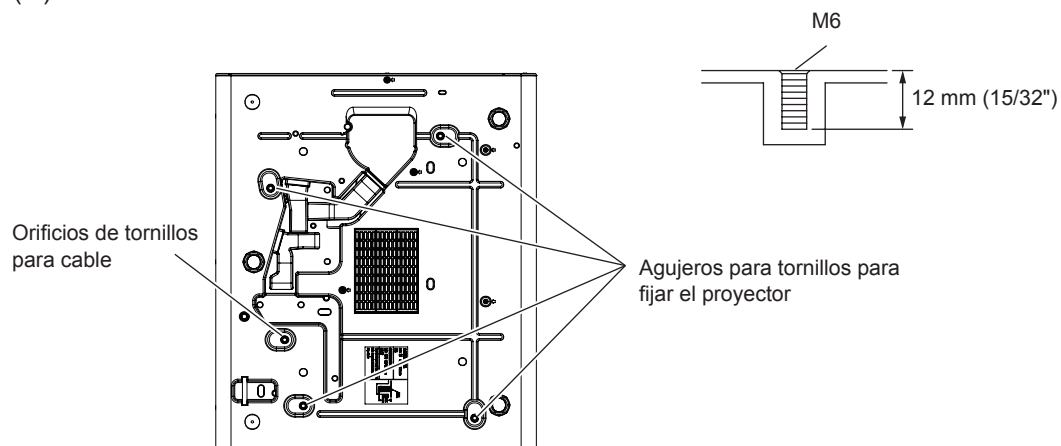

■ Dimensiones para los orificios roscados para fijar el proyector (vista inferior del proyector)

Unidad: mm (in)

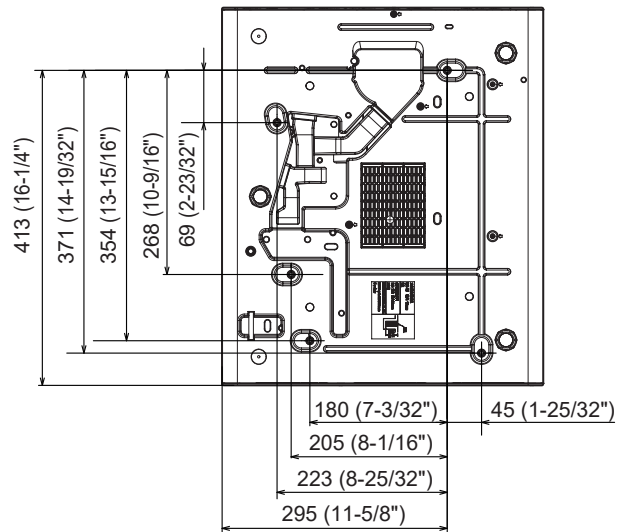

Índice

A			
Acceder desde el navegador web	139		
Accesorios	22		
Accesorios opcionales	23		
Acerca de Presenter Light	138		
[AJUSTE DEL COLOR]	93		
[AJUSTE DE PANTALLA]	72		
[AJUSTE PANTALLA]	96		
[AJUSTES DE OBTURADOR]	97		
[AJUSTES 'ECO']	102		
[AJUSTE SONIDO]	106		
Almacenamiento	21		
Apagado del proyector	50		
[ASPECTO]	79		
Aviso importante de seguridad	4		
B			
[BLOQUEO IMAGEN]	79		
[BLOQUEO MENÚ]	114		
Botón <ASPECT>			
Mando a distancia	24, 57		
Botón <AUTO SETUP>			
Mando a distancia	24		
Botón <CEC>	24		
Botón <COMPUTER1>			
Mando a distancia	24		
Botón <FREEZE>			
Mando a distancia	24, 55		
Botón de encendido			
Cuerpo del proyector	27		
Mando a distancia	24		
[BOTÓN DE FUNCIÓN]	106		
Botón <DIGITAL LINK>			
Mando a distancia	24		
Botón <D.ZOOM>			
Mando a distancia	24, 57		
Botón <ECO>			
Mando a distancia	24, 59		
Botón <ON SCREEN>			
Mando a distancia	24, 55		
Botón <ENTER>			
Cuerpo del proyector	27		
Mando a distancia	24		
Botón <STATUS>			
Mando a distancia	24, 59		
Botón <DEFAULT>			
Mando a distancia	24, 63		
Botón <FUNCTION>			
Mando a distancia	24, 58		
Botón <HDMI1>			
Mando a distancia	24		
Botón <HDMI2>			
Mando a distancia	24		
Botón <ID ALL>			
Mando a distancia	24, 60		
Botón <ID SET>			
Mando a distancia	24, 59		
Botón <MENU>			
Cuerpo del proyector	27		
Mando a distancia	24		
Botón <MUTE>			
Mando a distancia	24, 54		
Botón <SHUTTER>			
Cuerpo del proyector	27		
Mando a distancia	24		
Botón <TEST PATTERN>			
Mando a distancia	24, 58		
Botón <P-TIMER>			
Mando a distancia	24, 58		
Botón <NETWORK/USB>			
Mando a distancia	24		
Botón <VOL->			
Cuerpo del proyector	27		
Mando a distancia	24		
Botón <VOL+>			
Cuerpo del proyector	27		
Mando a distancia	24		
[BRILLO]	66		
[BUSQUEDA SEÑAL]	97		
C			
[CAMBIAR TEXTO]	114		
[CAMBIO CONTRASEÑA]	113		
[COLOR]	67		
[COLOR FONDO]	97		
Conectar con LAN inalámbrica	134		
[CONECTAR LAN]	118		
Conexión del cable de alimentación	43		
Conexión de red	132		
Conexiones	37		
Configuración	31		
[CONFIGURACIÓN CONTROL]	115		
[CONFIGURAR AUTO AJUSTE]	97		
[CONTADOR FILTRO]	108		
[CONTRASEÑA]	113		
[CONTRASEÑA BLOQ. MENÚ]	114		
[CONTRASTE]	66		
[CONTRASTE DINÁMICO]	69		
Control web	139		
[CORRECCIÓN DEL COLOR]	93		
[CUENTA DEL ADMINISTRADOR]	120		
Cuerpo del proyector	26		
D			
[DEFINICIÓN]	67		
Desecho	21		
[DIGITAL CINEMA REALITY]	68		
[DIGITAL LINK]	116		
DIGITAL LINK	20		
Dimensiones	180		
E			
Encendido del proyector	45		
[ENCENDIDO INICIAL]	101		
[ENCENDIDO RÁPIDO]	104		
Botón <INPUT SELECT>			
Cuerpo del proyector	27		
Entrada de MEMORY VIEWER	129		
Entrada de NETWORK	131		
Especificaciones	177		
[ESTADO]	101		
[ESTADO NETWORK]	119		
F			
[FASE RELOJ]	78		
G			
[GAMMA]	67		
H			
[HDMI CEC]	109		
[HDMI OUT]	111		
I			
[ID DEL PROYECTOR]	101		
[IDIOMA]	92		
[IMAGEN]	66		
Indicador de fuente luminosa <LIGHT>	159		
Indicador de temperatura <TEMP>	159		
[INICIALIZAR]	127		
[INICIALIZA TODO]	112		
L			
Lista de señales compatibles	181		
Localización y solución de problemas	164		
[LOGO INICIAL]	96		
[LUMINOSIDAD]	102		
M			
Mando a distancia	24		
Mantenimiento/Sustitución	160		
[MEMORY VIEWER]	125		
[MENÚ AVANZADO]	68		
[ESTADO DIGITAL LINK]	117		
[MENÚ DIGITAL LINK]	117		
[MENU EN PANTALLA]	94		
Menú principal	63		
[MÉTODO DE PROYECCIÓN]	102		
Modo de instalación	31		
[MODO DIGITAL LINK]	116		
[MODO IMAGEN]	66		
[MODO STANDBY]	104		
N			
Navegar por el menú	62		
[NETWORK CONTROL]	123		
[NIVEL DE DIGITAL LINK]	95		
[NIVEL DE SEÑAL HDMI]	95		
[NOMBRE PROYECTOR]	119		
O			
[OPCION DISPLAY]	93		
[OTRAS FUNCIONES]	99		
[OVER SCAN]	79		
P			
Pantalla [AUTOTEST]	166		
[PATRÓN DE PRUEBA]	108		
[PJLink]	124		
[POSICIÓN]	72		
[POSICIÓN DE FIJACIÓN]	80		
Precauciones durante el uso	21		
Precauciones para instalar el soporte de montaje en techo/pared	184		
Precauciones respecto al uso	16		
[PRESENTACIÓN TEMPORIZADA]	98		
Proyección	51		
[PROYECCIÓN MULTIMAGEN]	81		
R			
[RED]	116		
[RELOJ]	78		
[RGB/YC _B C _R] / [RGB/YP _B P _R]	70		
[RS-232C]	105		
S			
[CAMBIO]	77		
Botón <SCREEN ADJ>			
Mando a distancia	24, 56		
Seguridad	18		
[SEGURIDAD]	113		
[SEGURIDAD DE RED]	123		
[SETUP PROYECTOR]	101		
[SISTEMA RGB]	70		
Software de aplicación	20		
Submenú	64		
[SYSTEM DAYLIGHT VIEW]	68		
T			
[TEMPERATURA COLOR]	67		
Terminal <AC IN>	26		
Terminal <SERIAL IN>	173		
[TINTE]	67		
[TIPO ETHERNET]	116		
U			
Unidad de filtro de aire	160		
Uso de la función PJLink	168		
Uso del mando a distancia	54		
V			
[VER TEXTO]	114		
Z			
[ZOOM]	80		

Fabricado por:

Panasonic Connect Co., Ltd.
4-1-62 Minoshima, Hakata-ku, Fukuoka 812-8531, Japón

Importador:

Panasonic Connect Europe GmbH
Hagenauer Strasse 43, 65203 Wiesbaden, Alemania

Representante Autorizado para la UE:

Panasonic Connect Europe GmbH
Panasonic Testing Centre
Winsbergring 15, 22525 Hamburgo, Alemania

Eliminación de Aparatos Viejos y de Pilas y Baterías**Solamente para la Unión Europea y países con sistemas de reciclado.**

Estos símbolos en los productos, su embalaje o en los documentos que los acompañen significan que los productos eléctricos y electrónicos y pilas y baterías usadas no deben mezclarse con los residuos domésticos.

Para el adecuado tratamiento, recuperación y reciclaje de los productos viejos y pilas y baterías usadas llévelos a los puntos de recogida de acuerdo con su legislación nacional. En España, los usuarios están obligados a entregar las pilas en los correspondientes puntos de recogida.

En cualquier caso, la entrega por los usuarios será sin coste alguno para éstos. El coste de la gestión medioambiental de los residuos de pilas y baterías está incluido en el precio de venta.

Si los elimina correctamente ayudará a preservar valiosos recursos y evitará potenciales efectos negativos sobre la salud de las personas y sobre el medio ambiente.

Para más información sobre la recogida u reciclaje, por favor contacte con su ayuntamiento.

Puede haber sanciones por una incorrecta eliminación de este residuo, de acuerdo con la legislación nacional.

**Nota para el símbolo de pilas y baterías (símbolo debajo)**

Este símbolo puede usarse en combinación con el símbolo químico. En este caso, cumple con los requisitos de la Directiva del producto químico indicado.

Panasonic Connect Co., Ltd.

Web Site : <https://panasonic.net/cns/projector/>
© Panasonic Connect Co., Ltd. 2023

Panasonic Connect North America

Two Riverfront Plaza, Newark, NJ 07102
TEL: (877) 803 - 8492

Panasonic Canada Inc.

5770 Ambler Drive, Mississauga, Ontario L4W 2T3
TEL: (905) 624 - 5010

W0423JY3123 -PT