

## Käyttöohjeet Perusopas

LCD-projektori Kaupallinen käyttö

Mallinro PT-CMZ50

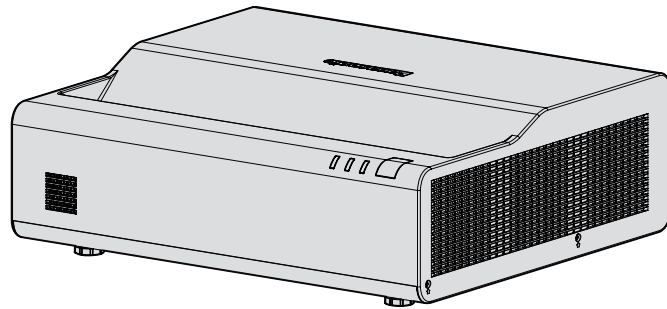

### Lue ennen käyttöä

Voit katsoa lisätietoja tuotteen toiminnasta "Käyttöohjeet – Toiminto-opas" -asiakirjasta.

Voit ladata "Käyttöohjeet – Toiminto-opas" -asiakirjan seuraavalta verkkosivustolta.

<https://panasonic.net/cns/projector/>

- Oain "Käyttöohjeet - Perusopas" (tämä asiakirja) toimitetaan kielelläsi.  
Voit lukea lisätietoja muilla kielillä "Käyttöohjeet - Toiminto-opas" -käyttöoppaasta.



Kiitos, että ostit Panasonic-tuotteen.

- Tämä ohjekirja on yhteinen kaikille malleille mallinumeron jälkiliitteistä riippumatta.  
B:llä: musta malli Ilman B:tä: valkoinen malli
- Ennen kuin käytät tätä laitetta, lue ohjeet huolellisesti ja säilytä ohjeet tulevaa tarvetta varten.
- Ennen kuin käytät tätä laitetta, lue "Lue ensin!" (➔ sivut 3 – 9).

**HDMI™**  
HIGH-DEFINITION MULTIMEDIA INTERFACE



FINNISH

DPQP1452ZA/X1

# Sisältö

---

<b>Lue ensin!</b> .....	<b>3</b>
-------------------------	----------

## Valmistelu

<b>Varotoimenpiteet ennen käyttöä</b> .....	<b>12</b>
Tuotteen käyttötarkoitus .....	12
Varoituksen kuljetukseen liittyen .....	12
Asennukseen liittyvät varoitukset .....	12
Projektorin asennuksessa huomioitavaa .....	13
Suojaus .....	14
Langattomaan yhteyteen liittyviä huomautuksia...	15
Projektorin tukema ohjelmisto .....	16
Tallennustila.....	16
Hävittäminen .....	16
Käyttöön liittyvät huomiot .....	16
Lisävarusteet .....	18
Valinnaiset lisävarusteet.....	19

## Perustoiminta

<b>Projektorin kytkeminen päälle tai pois päältä</b> .....	<b>20</b>
Projektorin kytkeminen päälle .....	20
Projektorin kytkeminen pois päältä.....	20

# Lue ensin!

**VAROITUS:** LAITE ON LIITETTÄVÄ SUOJAKOSKETTIMILLA VARUSTETTUUN PISTORASIAAN.

**VAROITUS:** Estä vauriot, joista voi seurata tulipalon tai sähköiskun vaara: älä altista laitetta sateelle tai kosteudelle.  
Tätä laitetta ei ole tarkoitettu käytettäväksi suoraan näkökentässä työasemien videonäyttönä. Jotta välttyttäisiin häiritsevilta heijastuksilta työasemien videonäyttöillä, tätä laitetta ei tule asettaa suoraan näkökenttään.  
Laitetta ei ole tarkoitettu näyttöpäätetyöskentelyyn BildscharbV-asetuksen mukaisesti.

Äänenpainetaso käyttäjän sijainnissa on enintään 70 dB (A) standardin ISO 7779 mukaisesti.

**VAROITUS:**

1. Irrota virtapistoke pistorasiasta, kun laitetta ei käytetä pitkään aikaan.
2. Sähköiskujen välttämiseksi älä irrota kantta. Sisällä ei ole käyttäjän korjattavissa olevia osia. Anna pätevän huoltohenkilöstön suorittaa huolto.
3. Älä irrota virtapistokkeen maadoitusnastaa. Laitteessa on kolmenastainen maadoitettu virtapistoke. Se sopii vain maadoitettuun pistorasiaan. Tämä on turvallisuusominaisuus. Jos pistoketta ei voi työntää pistorasiaan, ota yhteys sähköasentajaan. Älä ohita maadoitusnastan tarkoitusta.

**VAROITUS:**

Tämä laite täyttää CISPR32-standardin luokan A vaatimukset.

Laite voi aiheuttaa radiohäiriötä asuinympäristössä.

**HUOMAUTUS:** Jotta laite täyttää vaatimukset, noudata seuraavia asennusohjeita. Tämä sisältää mukana toimitetun virtajohdon ja suojattujen liitântäkaapeliin käytön, kun tietokone tai oheislaitteita yhdistetään. Lisäksi laitteen valtuuttamattomat muutokset ja muokkaukset voivat mitätöidä käyttäjän oikeuden käyttää laitetta.

Tämä laite heijastaa kuvan näytölle tms. eikä sitä ole tarkoitettu käytettäväksi sisävalaistukseen kotitalousympäristössä.

Direktiivi 2009/125/EY

**VAROITUS:** JOTTA TULIPALON TAI SÄHKÖISKUN VAARA OLISI PIENEMPI, ÄLÄ ALTISTA TÄTÄ TUOTETTA SATEELLE TAI KOSTEELLE.

**VAROITUS:** SÄHKÖISKUN VAARA. ÄLÄ AVAA.



Projektorin merkinnät



Salaman muotoinen nuoli tasasivuisen kolmion sisällä tarkoittaa, että laitteen sisäpuolella olevissa eristämättömissä osissa on vaarallisen suuri jännite, josta voi saada sähköiskun.



Huutomerkki tasasivuisen kolmion sisällä tarkoittaa, että ennen laitteen käyttöä ja huoltoa tulee tutustua laitteen mukana toimitettuihin asiakirjoihin.

**VAROITUS:** Älä katso objektiivista tulevaan valoon, kun projektoria käytetään. Kuten kaikkien kirkkaiden lähteiden kanssa, älä katso suoraan säteeseen, RG2 IEC 62471-5:2015.

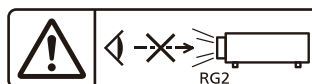

Projektorin merkinnät

## Lue ensin!

**VAROITUS:** Älä aseta esineitä linssin eteen, kun projektoria käytetään.



Projektorin merkinnät

## Huomautuksia laserista

Tämä projektori on luokan 1 lasertuote, joka täyttää standardin IEC/EN 60825-1:2014.

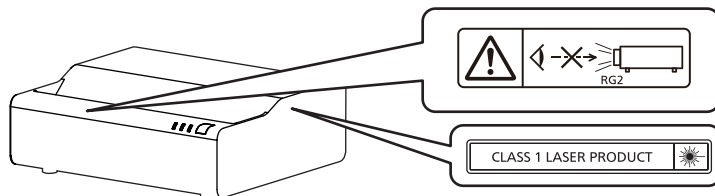

**HUOMAUTUS:** Ohjeiden vastaiset säädöt ja käyttö saattavat aiheuttaa altistumisen haitalliselle säteilylle.

## ■ Vaaraetäisyys (IEC 62471-5:2015)

Sitä etäisyyttä projektorin linssin pinnasta, jossa emissio saavuttaa riskiryhmän 2 toteutuissa olevan altistumisen raja-arvon (AEL), kutsutaan vaaraetäisyydeksi (HD) tai turvaetäisyydeksi. Alue, jolla emissio ylittää riskiryhmän 2 toteutuissa olevan altistumisen raja-arvon, kutsutaan vaaravyöhykkeeksi (HZ).

Kun olet vaaravyöhykkeellä, älä koskaan katso projektorista projisoituun valoon. Suora säteily voi vahingoittaa silmiäsi, vaikka katsoisit valoa vain hetkellisesti. Jos olet vaaravyöhykkeen ulkopuolella, sijaintiasi pidetään kaikin puolin turvallisena lukuun ottamatta tahallista projektorista projisoidun valon tuijottamista.

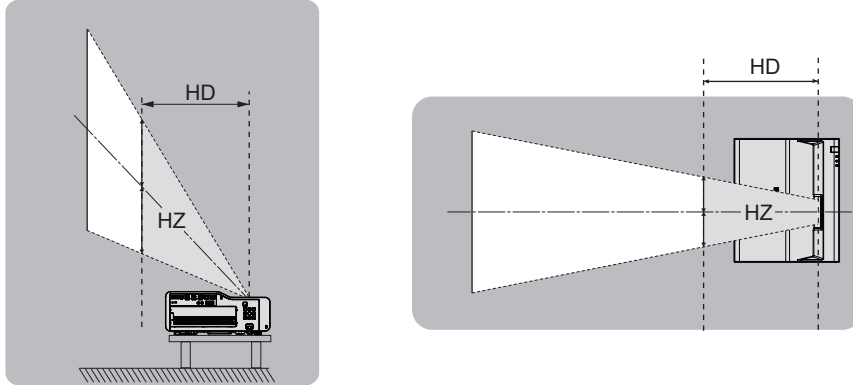

## ■ Riskiryhmä

Projektorin luokitellaan riskiryhmään 2, kun vaaraetäisyys on enintään 1 m (39-3/8"). Se luokitellaan riskiryhmään 3, kun vaaraetäisyys ylittää arvon 1 m (39-3/8"), ja se on tarkoitettu ammattikäyttöön kotikäytön sijaan. Riskiryhmän 3 tapauksessa suora säteily saattaa vahingoittaa silmiä, kun projektorin valoa katsotaan vaaravyöhykkeeltä edes hetkellisesti.

Riskiryhmän 2 tapauksessa turvallinen käyttö silmiä vahingoittamatta on mahdollista kaikissa olosuhteissa paitsi tuijotettaessa tahallisesti projektorista projisoitua valoa.

Projektorin luokitellaan riskiryhmään 2.

## **VAROITUS:**

### **■ VIRTA**

**Pistorasia tai vikavirtakytkin tulee asentaa laitteen lähelle helposti käytettävään paikkaan vikatilanteiden varalta. Jos seuraavia ongelmia esiintyy, katkaise virta välittömästi.**

Jos projektorin käyttöä jatketaan tässä tilanteessa, seurauksena voi olla tulipalo, sähköisku tai heikentynyt näkökyky.

- Jos projektorin sisään joutuu vettä tai vieraita esineitä, irrota virtapistoke.
  - Jos projektori putoaa tai sen kotelo särkyä, irrota virtapistoke.
  - Jos projektorista alkaa tulla savua, epänormaalia hajua tai ääntä, irrota virtapistoke välittömästi.
- Ota yhteyttä valtuutettuun huoltoon korjauksia varten. Älä yritä korjata projektoria itse.

**Älä kosketa projektoria tai kaapelia ukkosella.**

Seurauksena voi olla sähköisku.

**Älä tee mitään, mikä voi vahingoittaa virtajohtoa tai virtapistoketta.**

Jos vahingoittunutta virtajohtoa käytetään, seurauksena voi olla sähköisku, oikosulku tai tulipalo.

- Älä vahingoita virtajohtoa, tee siihen muutoksia, aseta sen lähelle kuumia esineitä, taita sitä, kierrä sitä, vedä sitä, aseta sen päälle painavia esineitä tai kääri sitä mytyksi.

Pyydä valtuutettua huoltoa suorittamaan mahdollisesti tarvittavat korjaukset virtajohtoon.

**Älä käytä muita kuin toimitettua virtajohtoa.**

Jos näin ei tehdä, seurauksena voi olla sähköisku tai tulipalo. Huomaa, että jos et käytä mukana toimitettua virtajohtoa laitteen maadoittamiseen pistorasiaan, seurauksena voi olla sähköisku.

**Työnnä virtapistoke kunnolla pistorasiaan ja virtaliitin projektorin liitäntään.**

Jos pistoketta ei ole asetettu oikein, seurauksena voi olla sähköisku tai ylikuumentumista.

- Älä käytä vahingoittuneita virtapistokkeita tai pistorasioita, jotka ovat löysiä.

**Älä käsittele virtapistoketta ja virtaliitintä, jos kätesi ovat märät.**

Jos näin ei tehdä, seurauksena voi olla sähköisku.

**Älä ylikuormita pistorasiaa.**

Jos virransyöttö on ylikuormitettu (esim. käyttämällä liikaa jatkojohtoja), seurauksena voi olla ylikuumentuminen ja tulipalo.

**Puhdista virtapistoke säännöllisesti, jotta se ei peity pölyyn.**

Jos näin ei tehdä, seurauksena voi olla tulipalo.

- Jos virtapistokkeeseen kertyy pölyä, kosteus saattaa vahingoittaa eristystä sen seurauksena.
  - Jos projektoria ei käytetä pitkään aikaan, irrota virtapistoke pistorasiasta.
- Irrota virtapistoke pistorasiasta ja pyyhi se kuivalla liinalla säännöllisesti.

### **■ KÄYTTÖ/ASENNUS**

**Älä aseta projektoria pehmeille materiaaleille, kuten maton tai pehmusteen päälle.**

Se voi aiheuttaa projektorin ylikuumentumisen, mikä aiheuttaa palovammoja, tulipalon tai vahinkoa projektorille.

**Älä aseta projektoria kosteaan tai pölyiseen paikkaan tai paikkaan, jossa projektori voi joutua kosketuksiin öljyisen savun tai höyryn kanssa.**

Jos projektoria käytetään sellaisessa ympäristössä, seurauksena voi olla tulipalo, sähköisku tai komponenttien kuluminen. Myös öljy voi vääntää muovia ja aiheuttaa kattoon kiinnitetyn projektorin putoamisen.

**Älä asenna tätä projektoria paikkaan, joka ei kestä projektorin koko painoa, tai kaltevan tai epävakaan pinnan päälle.**

Jos näin ei toimita, projektori voi pudota tai kaatua ja aiheuttaa loukkaantumisen tai vahinkoa.

**Älä asenna projektoria paikkaan, jossa ihmiset kulkevat.**

Ihmiset voivat törmätä projektoriin tai kompastua virtajohtoon, mikä voi aiheuttaa tulipalon, sähköiskun tai loukkaantumisen.

**Asenna projektori paikkaan, joka on riittävän kaukana seinistä ja esineistä, jotta mikään ei peitä ilmankiertoa.**

Muuten seurauksena voi olla projektorin ylikuumentuminen, mikä voi aiheuttaa tulipalon tai vahinkoa projektorille.

- Älä aseta projektoria ahtaaseen, huonosti ilmastoituun paikkaan.
- Lisätietoja, katso "Projektoria asennuksessa huomioitavaa" (➡ sivu 13).
- Älä aseta projektoria liinan tai paperin päälle, koska nämä materiaalit voivat imeytyä ottoaukkoon.

## **VAROITUS:**

**Älä katso tai aseta ihoasi objektiivista tulevaan valoon, kun projektorin käytetään.**

**Älä ohjaa projektorin valovirtaa optisella laitteella (kuten suurennuslasilla tai peilillä).**

Se voi aiheuttaa palovammoja tai näön heikkenemistä.

- Projektorin objektiivista tulee voimakas valo. Älä katso tai aseta käsiäsi suoraan tähän valoon.
- Ole erityisen varovainen, ettei anna pienten lasten katsoa objektiiviin. Sammuta projektori ja irrota virtajohto, kun olet pois projektorin luota.

**Älä koskaan yritä muokata tai purkaa projektorin.**

Korkeajännite voi aiheuttaa tulipalon tai sähköiskun.

- Ota tarkastusta, säätöä ja korjausta varten yhteyttä valtuutettuun huoltoon.

**Älä anna metalliesineiden, palavien esineiden tai nesteiden päästä projektorin sisään. Älä anna projektorin kastua.**

Muuten seurauksena voi olla oikosulku tai ylikuumentuminen, mikä voi johtaa tulipaloon, sähköiskuun tai projektorin toimintahäiriöön.

- Älä aseta nestettä sisältäviä astioita tai metalliesineitä projektorin lähelle.
- Jos nestettä joutuu projektorin sisälle, ota yhteyttä jälleenmyyjään.
- Pidä lapsia erityisesti silmällä.

**Käytä Panasonic Connect Co., Ltd:n suosittelemaa kattokiinnikettä ja seinätelinettä.**

Muun muin suositellun kattokiinnikkeen ja seinätelineen käyttö johtaa putoamisonnettomuuksiin.

- Kiinnitä mukana toimitettu turvakaapeli kattokiinnikkeeseen ja seinätelineeseen, jotta projektori ei putoa.

**Vain pätevä teknikko saa suorittaa asennustöitä, kuten asentaa projektorin kattoon tai seinälle.**

Jos asennusta ei suoriteta ja varmisteta oikein, seurauksena voi olla loukkaantuminen tai onnettomuus, kuten sähköisku.

## **■ LISÄVARUSTEET**

**Älä käytä tai käsittele paristoja väärin ja huomioi seuraavat asiat.**

Jos näin ei toimita, seurauksena voi olla palovammoja, paristojen vuotamisen, ylikuumentumisen, räjähtämisen tai syttymisen.

- Älä käytä määrittämättömiä paristoja.
- Älä lataa tavallisia paristoja.
- Älä pura paristoja.
- Älä lämmitä paristoja tai aseta niitä veteen tai tuleen.
- Älä anna paristojen +- ja –-terminaalien joutua kosketuksiin metallisten esineiden, kuten kaulakorujen tai hiuspinnien, kanssa.
- Älä säilytä tai kuljeta paristoja yhdessä metalliesineiden kanssa.
- Säilytä paristot muovipussissa ja pidä ne erossa metalliesineistä.
- Varmista, että polariteetti (+ ja –) on oikein, kun asetat paristoja.
- Älä käytä uusia paristoja vanhojen kanssa äläkä sekoita eri paristotyyppisiä.
- Älä käytä paristoja, joiden ulkokuori on kuoriutunut tai poistettu.

**Jos paristosta vuotaa nestettä, älä kosketa sitä paljain käsin. Suorita tarvittaessa seuraavat toimenpiteet.**

- Iholle tai vaatteille joutunut paristoneste voi aiheuttaa tulehduksen tai loukkaantumisen.  
Huuhtelee puhtaalla vedellä ja kysy heti lääkärin neuvoja.
- Silmiin joutunut paristoneste voi aiheuttaa näön menetyksen.  
Älä hiero silmiäsi tässä tilanteessa. Huuhtelee puhtaalla vedellä ja kysy heti lääkärin neuvoja.

**Älä anna lasten päästä käsiksi paristoihin.**

Niiden nieleminen voi aiheuttaa vahinkoa.

- Kysy heti lääkärin neuvoja, jos niitä niellään.

**Poista tyhjät paristot heti kaukosäätimestä.**

- Jos ne jätetään laitteeseen, seurauksena voi olla paristojen vuotaminen, ylikuumentuminen tai räjähtäminen.

## **HUOMAUTUS:**

### **■ VIRTA**

**Kun irrotat virtajohdon, pidä kiinni virtapistokkeesta ja virtaliittimestä.**

Jos vedät virtajohdosta, johto voi vahingoittua ja seurauksena voi olla tulipalo, oikosulku tai vakava sähköisku.

**Kun projektoria ei käytetä pitkään aikaan, irrota virtapistoke pistorasiasta.**

Jos näin ei toimita, seurauksena voi olla tulipalo tai sähköisku.

**Irrota virtapistoke pistorasiasta ennen kuin puhdistat tai vaihdat laitetta.**

Jos näin ei toimita, seurauksena voi olla sähköisku.

### **■ KÄYTTÖ/ASENNUS**

**Älä aseta painavia esineitä projektorin päälle.**

Jos näin ei toimita, projektori voi joutua epätasapainoon ja pudota tai kaatua, mikä voi aiheuttaa vahinkoa tai loukkaantumisen. Projektori voi vahingoittua tai siihen voi tulla epämuodostumia.

**Älä aseta painoasi projektorin päälle.**

YVoit kaatua tai projektori voi hajota, mikä voi aiheuttaa loukkaantumisen.

- Ole erityisen varovainen, ettet anna pienten lasten seisoa tai istua projektorin päällä.

**Älä aseta projektoria erityisen lämpimiin olosuhteisiin.**

Muuten kotelo tai sisäiset osat voivat kuluu, tai seurauksena voi olla tulipalo.

- Huomioi erityisesti sijainnit, jotka ovat alttiina suoralle auringonvalolle tai ovat lämmittimien lähellä.

**Älä asenna projektoria paikkaan, jossa voi esiintyä suolasaastetta tai syövyttäviä kaasuja.**

Muuten syöpyminen voi aiheuttaa putoamisen. Se voi aiheuttaa myös toimintahäiriötä.

**Älä seiso objektiivin edessä, kun projektoria käytetään.**

Muuten seurauksena voi olla vahinkoa ja palojälkiä vaatteisiin.

- Projektorin objektiivista tulee voimakas valo.

**Älä aseta esineitä objektiivin eteen, kun projektoria käytetään.**

**Älä estä kuvan heijastamista asettamalla mitään projektio-objektiivin eteen.**

Muuten seurauksena voi olla tulipalo, vahinkoa esineelle tai projektorin toimintahäiriö.

- Projektorin objektiivista tulee voimakas valo.

**Irrota aina kaikki johdot ennen projektorin siirtämistä.**

Johdot voivat vahingoittua, jos projektoria siirretään kun johdot ovat vielä kiinni, jolloin seurauksena voi olla tulipalo tai sähköisku.

**Älä koskaan liitä kuulokkeita <AUDIO OUT> -liitäntään.**

Kuulokkeiden liiallinen äänenpaine voi aiheuttaa kuulon heikentymistä.

**Kun projektori kiinnitetään kattoon, pidä kiinnitysruuvit ja virtajohto erossa katon sisällä olevista metalliosista.**

Kosketus katon sisällä oleviin metalliosiin voi aiheuttaa sähköiskun.

### **■ LISÄVARUSTEET**

**Kun projektoria ei käytetä pitkään aikaan, irrota paristot kaukosäätimestä.**

Muuten seurauksena voi olla paristojen vuotaminen, ylikuumentuminen, syttyminen tai räjähtäminen, mistä voi olla seurauksena tulipalo tai ympäröivän alueen saastuminen.

### **■ HOITO**

**Älä kiinnitä laitteeseen märkää ilmansuodatinyksikköä.**

Muuten seurauksena voi olla sähköisku tai toimintahäiriö.

- Kun puhdistat ilmansuodattimet, kuivaa ne huolellisesti ennen niiden uudelleenkiinnittämistä.

**Kysy jälleenmyyjältä tietoja projektorin sisäpuolen puhdistamisesta arvioidun 20 000 käyttötunnin välein.**

Jatkuva käyttö, kun projektorin sisään on kertynyt pölyä, voi aiheuttaa tulipalon.

- Kysy puhdistusmaksusta jälleenmyyjältä.



## Pariston poistaminen

### Kaukosäätimen paristo

1. Paina ohjainta ja nosta kansi.

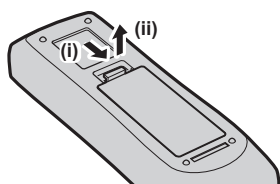

2. Poista paristot.

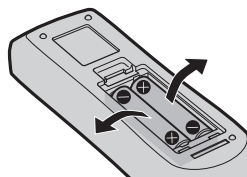

## ■ Tavaramerkit

- SOLID SHINE on tavaramerkki, jonka omistaa Panasonic Holdings Corporation.
  - Termit HDMI ja HDMI High-Definition Multimedia Interface, HDMI-tavaramerkin visuaalinen ilme ja HDMI-logot ovat tavaramerkkejä tai rekisteröityjä tavaramerkkejä, jotka omistaa HDMI Licensing Administrator, Inc.
  - Tavaramerkille PJLink on haettu tavaramerkin oikeuksia Japanissa, Yhdysvalloissa ja muissa maissa ja muilla alueilla.
  - Crestron Connected, Crestron Connected logo, Crestron Fusion, Crestron RoomView ja RoomView ovat tavaramerkkejä tai rekisteröityjä tavaramerkkejä, jotka omistaa Crestron Electronics, Inc. Yhdysvalloissa ja/tai muissa maissa.
  - HDBaseT™ on HDBaseT Alliancen tavaramerkki.
  - Windows, Microsoft Edge ja Teams ovat rekisteröityjä tavaramerkkejä tai tavaramerkkejä, jotka omistaa Microsoft Corporation Yhdysvalloissa ja muissa maissa.
  - Mac, macOS, iPad, iPhone, iPod touch ja Safari ovat Apple-yhtiön rekisteröityjä tavaramerkkejä Yhdysvalloissa ja muissa maissa.
  - IOS on tavaramerkki tai rekisteröity tavaramerkki, jonka omistaa Cisco, Yhdysvalloissa ja muissa maissa, ja sitä käytetään lisenssin alaisena.
  - Android ja Google Chrome ovat Google LLC:n tavaramerkkejä.
  - QR Code on rekisteröity tavaramerkki, jonka omistaa DENSO WAVE INCORPORATED Japanissa ja muissa maissa.
  - Adobe, Acrobat ja Reader ovat rekisteröityjä tavaramerkkejä tai tavaramerkkejä, jotka omistaa Adobe Yhdysvalloissa ja/tai muissa maissa.
  - Osa näyttövalikossa käytetyistä fonteista on Ricoh-bittikarttafontteja, joita valmistaa ja myy Ricoh Company, Ltd.
  - Kaikki tässä oppaassa muut nimet, yhtiönimet ja tuotenimet ovat omistajiensa tavaramerkkejä tai rekisteröityjä tavaramerkkejä.
- Huomaa, että tässä manuaalissa ei käytetä merkkejä ® ja ™.

## ■ Tätä tuotetta koskevat ohjelmistotiedot

Tämä tuote sisältää seuraavat ohjelmistot:

- (1) ohjelmisto, jonka on kehittänyt itsenäisesti Panasonic Connect Co., Ltd. tai joka on kehitetty Panasonic Connect Co., Ltd:n toimesta,
- (2) ohjelmisto, jonka omistaa kolmas osapuoli ja joka on lisensoitu Panasonic Connect Co., Ltd:lle,
- (3) ohjelmisto, joka on lisensoitu GNU yleisen julkisen käyttöoikeuden version 2.0 (GPL V2.0) ehtojen alaisena,
- (4) ohjelmisto, joka on lisensoitu GNU RAJOITETUN yleisen julkisen käyttöoikeuden version 2.1 (LGPL V2.1) ehtojen alaisena ja/tai
- (5) muu kuin GPL V2.0 ja/tai LGPL V2.1 -lisenssien alaisena toimiva avoimen lähteen ohjelmisto.

Kohtiin (3) - (5) luokitellut ohjelmistot jaetaan siinä toivossa, että ne ovat hyödyllisiä, mutta ILMAN MINKÄÄNLAISIA TAKUITA, jopa ilman epäsuoria takuita MYYNTIKELPOISUUDESTA tai SOPIVUUDESTA TIETTYYN TARKOITUKSEEN. Katso kunkin avoimen lähdekoodin ohjelmiston käyttöehdot. Avoimen lähdekoodin ohjelmistolisenssi on tallennettu tämän tuotteen laiteohjelmistoon, ja se voidaan ladata tästä projektorista verkkoselaimella. Lisätietoja on kohdassa Web control function (► Käyttöohjeet – Toiminto-opas).

Vähintään kolmen (3) vuoden ajan tämän tuotteen toimittamisesta Panasonic Connect Co., Ltd. toimittaa kolmansille osapuolille, jotka ottavat meihin yhteyttä seuraavilla yhteystiedoilla, veloituksetta tai korkeintaan siihen hintaan mitä meille maksaa fyysinen toimittaminen täyden koneluettavissa olevan lähdekoodin, joka on lisenssin GPL V2.0, LGPL V2.1 tai muun sitä vaativan lisenssin alainen, sekä siihen liittyvän tekijänoikeusilmoituksen.

Yhteystiedot: [oss-cd-request@gg.jp.panasonic.com](mailto:oss-cd-request@gg.jp.panasonic.com)

Presenter Light käyttää seuraavia ohjelmistoja.

Osa tästä ohjelmistosta perustuu osin Independent JPEG Group -ryhmän työhön.

## ■ Tämän käyttöohjeen sisältämät kuvat

- Projektorin, näyttövalikon ja muiden osien kuvat voivat poiketa varsinaisesta tuotteesta.
- Tietokoneen näytöllä näkyvät kuvat voivat poiketa tietokonetypistä, käyttöjärjestelmästä ja verkkoselaimesta riippuen.
- Projektorin kuvat, joissa on virtajohto, ovat vain viitteellisiä. Mukana toimitetun virtajohdon muoto riippuu maasta, jossa tuote on ostettu.

---

## ■ Viitesivut

- Tämän ohjekirjan viitesivut on ilmaistu seuraavasti: (➡ sivu 00).
- Viittaukset ohjeisiin ”Käyttöohjeet - Toiminto-opas” osoitetaan sen otsikoilla, kuten ”XXXX” (➡ Käyttöohjeet - Toiminto-opas).  
Tässä ohjekirjassa ”Käyttöohjeet – Toiminto-opas” -käyttöoppaaseen viittaavat otsikot ilmaistaan englanninkielisen version avulla.  
Voit ladata asiakirjan ”Käyttöohjeet – Toiminto-opas” (PDF) seuraavalta verkkosivustolta.  
<https://panasonic.net/cns/projector/>  
”Käyttöohjeet - Toiminto-opas” -käyttöoppaan (PDF) lukeminen vaatii Adobe® Acrobat® Readerin® asentamisen.

## ■ Termi

- Tässä ohjekirjassa langattomaan/langalliseen kauko-ohjausyksikköön viitataan nimellä kauko-ohjaus.

# Varotoimenpiteet ennen käyttöä

## Tuotteen käyttötarkoitus

Tuote on tarkoitettu liikkumattoman tai liikkuvan kuvan signaalien projisoimiseen videolaitteilta ja tietokoneilta näytölle.

## Varoituksen kuljetukseen liittyen

- Kun projektoria kuljetaan, kannattele sitä tukevasti pohjasta ja vältä kohtuuttomia iskuja ja kohtuutonta tärinää. Tämä voi aiheuttaa sisäisten osien vaurioitumisen ja johtaa toimintahäiriöön.
- Älä kuljeta projektoria, kun säädettävät jalat ovat pidennettyinä. Tämä saattaa vaurioittaa säädettäviä jalkoja.
- Älä siirrä tai kuljeta projektoria langattoman moduulin kanssa (mallinro: AJ-WM50E) tai lisätarvikkeet liitettyinä. Tämä saattaa vaurioittaa langatonta moduulia.

## Asennukseen liittyvät varoitukset

### ■ Älä aseta projektoria ulos.

Projektori on suunniteltu vain sisäkäyttöön.

### ■ Älä käytä seuraavissa olosuhteissa.

- Täriseviin ja iskuille alttiisiin paikkoihin, kuten autoon tai ajoneuvoon: Tämä voi aiheuttaa sisäisten osien vaurioitumisen ja johtaa toimintahäiriöön.
- Jos laitetta käytetään lähellä merta tai syövyttäviä kaasuja, projektori saattaa pudota. Tämän noudattamatta jättäminen voi myös lyhentää sisäisten komponenttien elinikää ja johtaa toimintahäiriöön.
- Lähelle ilmastointilaitteen ilmanpoistoa. Käyttöolosuhteista riippuen näyttö voi aaltoilla poistoaukon lämmitetyn ilman tai ilmastointilaitteen kuumen tai viileän ilman takia. Varmista, että projektorin tai muun laitteen poistoilma tai ilmastointilaitteen ilma ei puhalla kohti projektorin etuosaa.
- Paikoissa, joissa lämpötila vaihtelee voimakkaasti, esimerkiksi valojen läheisyydessä (studiolamput): Tämä voi lyhentää valonlähteen elinikää tai johtaa lämmön aiheuttamiin ulkoisen kotelon epämuodostumiin, jotka voivat aiheuttaa toimintavirheitä. Varmista, että seuraat projektorin käyttölämpötilan vaihtelua.
- Lähellä korkeajännitelinjoja tai moottoreita. Seurauksena voi olla häiriötä projektorin käytössä.

### ■ Pyydä pätevää teknikkoa tai jälleenmyyjää suorittamaan asennustyöt, kuten asennus kattoon tai seinälle.

Projektorin toiminnan ja turvallisuuden varmistamiseksi pyydä pätevää teknikkoa tai jälleenmyyjää auttamaan, kun asennat kattoon tai muuhun korkeaan paikkaan.

### ■ Pyydä pätevää teknikkoa tai jälleenmyyjää asentamaan kaapelijohdotus DIGITAL LINK -liitäntää varten.

Kuvassa tai äänessä voi olla häiriötä, jos kaapelisiirron ominaisuuksia ei täytetä puutteellisen asennuksen takia.

### ■ Projektori ei välttämättä toimi oikein lähetysaseman tai radion voimakkaan radioaallon takia.

Jos asennuspaikan lähellä on mitään paikkaa tai laitteistoa, joka lähettää voimakkaita radioaaltoja, asenna projektori riittävän kauas radioaaltojen lähteestä. Voit myös kietoa <DIGITAL LINK/LAN> -liitäntään liitetyn LANkaapelin käyttämällä metallifoliota tai metalliputkea, joka on maadoitettu molemmista päistä.

### ■ Tarkennuksen säätö

Valonlähteen valo vaikuttaa projisointilinssiin lämmön vaikutuksesta, ja tarkennus muuttuu epävakaaksi hetki virran kytkemisen jälkeen. On suositeltavaa, että kuvia projisoidaan jatkuvasti vähintään 30 minuuttia ennen tarkennuksen säätämistä.

■ Älä asenna projektoria 2 700 m (8 858') korkeudelle tai korkeammalle meren pinnan yläpuolelle.

■ Älä käytä projektoria paikassa, jonka ympäristön lämpötila ylittää 45 °C (113 °F).

Projektoria käyttö liian korkealla tai liian kuumassa voi vähentää osien käyttöikää tai aiheuttaa toimintahäiriöitä. Kun valinnainen langaton moduuli (mallinro: AJ-WM50E) on kiinnitetty, älä käytä projektoria paikassa, jonka lämpötila on yli 40 °C (104 °F).

■ Projisointi on mahdollista kaikkiin 360°:een.

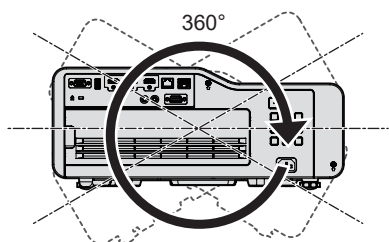

360° pystysuunnassa

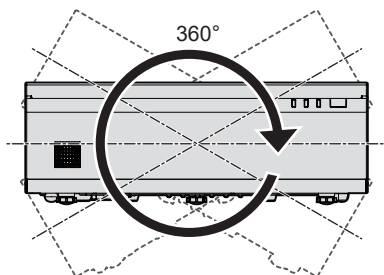

360° vaakasuunnassa

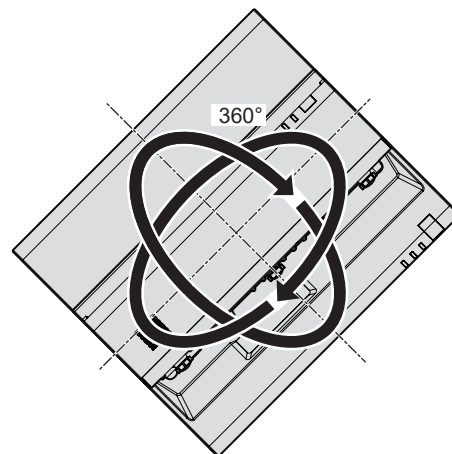

360° kallistettuna  
(vaaka- ja pystysuunnan yhdistelmä)

## Projektoria asennuksessa huomioitavaa

- Käytä säädettäviä jalkoja vain lattia-asennuksessa ja kulman säätämiseen. Niiden käyttäminen muuhun tarkoitukseen voi vahingoittaa projektoria.
- Jos projektori asennetaan jollain muulla tavalla kuin lattia-asennuksena käyttäen säätöjalkoja tai käyttämällä katto/seinäkiinnikettä, projektori tulee kiinnittää käyttämällä neljää katto/seinäkiinnitykseen tarkoitettua ruuvireikää (ks. kuva).  
Varmista tällöin, että projektoria pohjan projektoria pohjan projektori kiinnityksen ruuvireikien ja asetuspuolelta välillä ei ole välilyöntiä asettamalla niiden väliin välikappaleet (metalliset).
- Käytä momenttiavainta tai kuusiokolomomenttiavainta ruuvien kiristämiseen määritettyihin momentteihin. Älä käytä sähköistä ruuvitalttaa tai ruuvinväännintä.  
(Ruuvien halkaisija: M6, syvyys projektorin sisällä: 12 mm (15/32"), vääntömomentti: 4 ± 0,5 N·m)

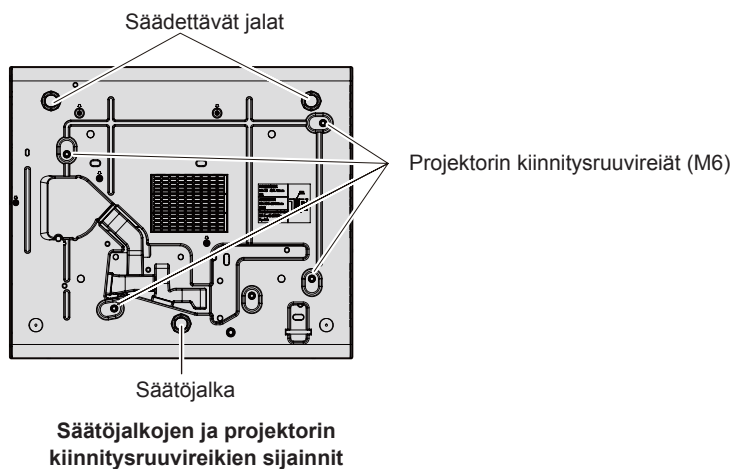

## Varotoimenpiteet ennen käyttöä

- Älä tuki projektorin otto-/poistoaukkoja.
- Estä ilmastointilaitteen kuumaa ja kylmää ilmaa puhaltamasta suoraan projektorin otto-/poistoaukkoihin.

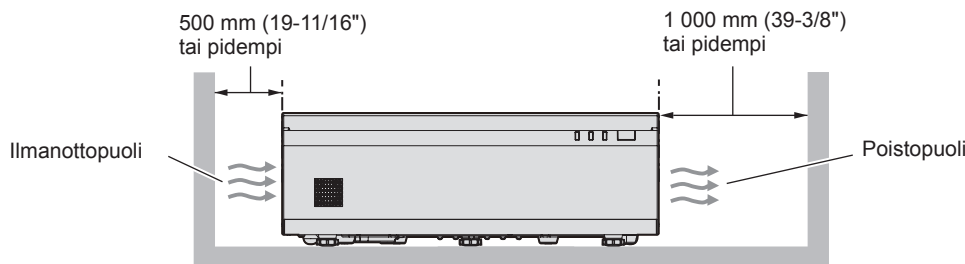

- Kun käytät useita projekteita vierekkäin, jätä niiden väliin vähintään 1 200 mm (47-1/4").

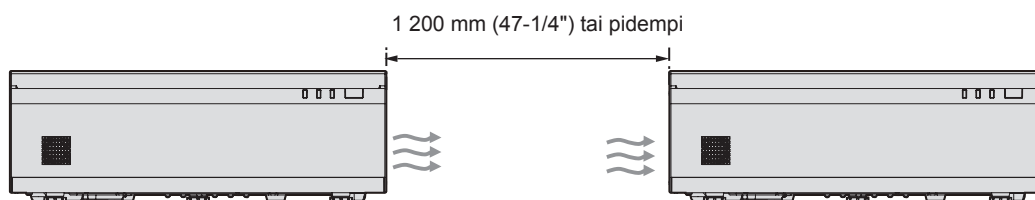

Jos 1 200 mm:n (47-1/4") etäisyys ei ole mahdollinen, asenna projektorien väliin väliseinä estämään poistoaukon kuuman ilman virtaus.

Varmista, että väliseinä on vähintään 20 mm (25/32") projektorin suurempi (maksimikorkeus x syvyys) ja että väliseinän ja projektorin välissä on vähintään 300 mm (11-13/16") tilaa.

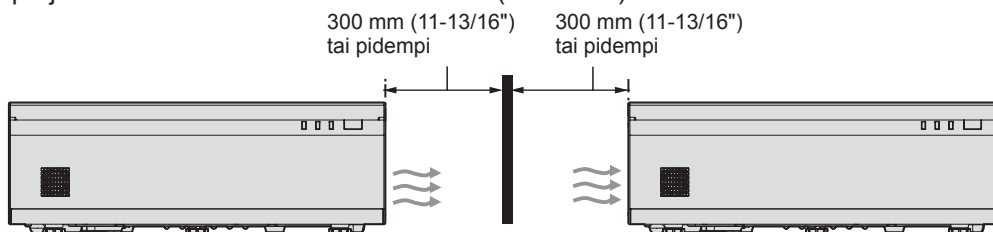

- Älä asenna projektorin ahtaaseen tilaan. Tuuletus- ja/tai ilmastointijärjestelmän käyttäminen on pakollista silloin, kun projektori asetetaan suljettuun tilaan. Ulostuloilma saattaa kertyä, jos tuuletus ei ole riittävä ja tämä aiheuttaa projektorin suojapiirin laukeamisen.
- Panasonic Connect Co., Ltd. ei ole missään vastuussa mistään tuotteelle aiheutuneista vahingoista, jotka johtuvat epäsovovasta projektorin asennuspaikasta, vaikka tuotteen takuuajaksi olisi vielä voimassa.

## Suojaus

Kun käytät tätä tuotetta, huolehdi seuraaviin tapahtumiin liittyvistä turvatoimenpiteistä.

- Henkilökohtaisten tietojen vuotaminen tämän tuotteen kautta
- Tämän tuotteen valtuuttamaton käyttö haitallisen kolmannen osapuolen toimesta
- Tämän tuotteen häiritseminen haitallisen kolmannen osapuolen toimesta

Huolehdi riittävästä turvatoimenpiteistä.

- Tee salasana mahdollisimman vaikeasti arvattava.
- Vaihda salasanasi säännöllisesti.
- Panasonic Connect Co., Ltd. tai heidän kumppaninsa eivät koskaan kysy salasanaa suoraan asiakkaalta. Älä paljasta salasanaa, jos vastaanotat siihen liittyviä kyselyitä.
- Yhdistetty verkko on suojattava palomuurilla jne.

### ■ Turvallisuus WLAN-tuotetta käytettäessä

WLAN-yhteyden etu on, että tiedonsiirto tietokoneen tai muiden laitteiden ja langattoman tukiaseman välillä suoritetaan radioaalloilla verkkojohdon sijaan, kunhan laitteet ovat radiokantaman sisällä.

Toisaalta, koska radioaallot voivat kulkea esteiden läpi (esimerkiksi seinän) ja ovat käytettävissä kaikkialla kantaman sisällä, seuraavia ongelmia voi esiintyä, jos turvallisuusasetukset eivät ole riittäviä.

- Siirrettyjä tietoja saatetaan siepata  
Pahantahtoinen kolmas osapuoli saattaa tarkoituksella siepata radioaallot ja valvoa seuraavanlaisia lähetettyjä tietoja.
  - Henkilökohtaiset tiedot, kuten tunnus, salasana, luottokortin numero
  - Sähköpostin sisältö

- **Laiton käyttö**

Pahantahtoinen kolmas osapuoli saattaa käyttää henkilökohtaista verkkoa tai yritysverkkoa ilman valtuutusta ja suorittaa seuraavanlaisia toimia.

- Hakea henkilökohtaisia ja/tai salaisia tietoja (tietovuoto)
- Levittää valheellisia tietoja esittämällä jotakuta henkilöä (väärentäminen)
- Korvata kaapattuja tiedonsiirtoja ja levittää virheellisiä tietoja (peukalointi)
- Levittää haitallisia ohjelmistoa, kuten tietokoneviruksia, ja kaataa tiedot ja/tai järjestelmän (järjestelmän kaataminen)

Koska suurin osa WLAN-sovittimista tai -tukiasemista on varustettu turvatoimilla näiden ongelmien estämiseksi, voit vähentää näiden ongelmien todennäköisyyttä tuotteen käytön aikana varmistamalla, että käytät sopivia turvaasetuksia WLAN-laitteessa.

Kaikkia WLAN-laitteita ei välttämättä ole asetettu turvallisiksi heti oston jälkeen. Jotta turvallisuusongelmien esiintyminen olisi epätodennäköisempää, suorita kaikki turvallisuuteen liittyvät asetukset kunkin WLAN-laitteen mukana toimitettujen ohjeiden mukaan ennen WLAN-laitteen käyttöä.

WLAN-määrittämisestä riippuen pahantahtoinen kolmas osapuoli saattaa pystyä murtautumaan turva-asetusten läpi erikoiskeinoilla.

Panasonic Connect Co., Ltd. pyytää asiakkaitaan ymmärtämään tämän tuotteen käyttöön liittyvät vaarat tilanteessa, jossa turvaasetuksia ei aseteta, ja suosittelee asiakkaita tekemään asetukset vastuullisesti oman harkintansa mukaan.

### **Langattomaan yhteyteen liittyviä huomautuksia**

Projektorin langaton yhteys käyttää radioaaltoja 2,4GHz:n taajuudella.

Radioaseman lisenssiä ei vaadita mutta lue ja ymmärrä seuraavat asiat ennen käyttämistä.

Lisätarvikkeena toimitettavan langattoman moduulin (mallinro: AJ-WM50E) tulee olla asennettuna, kun haluat käyttää tämän projektorin langaton lähiverkko -ominaisuutta.

#### **■ Älä käytä muiden langattomien laitteiden lähellä.**

Seuraavat laitteet saattavat käyttää radioaaltoja samalla kaistalla kuin projektori.

Kun projektori käytetään näiden laitteiden lähellä, radioaaltojen häiriöt saattavat tehdä tiedonsiirrosta mahdotonta tai tiedonsiirto saattaa hidastua.

- Mikroaaltouunit jne.
- Teolliset, kemialliset ja lääketieteelliset laitteet jne.
- Laitosten liikkuvia esineitä tunnistavat radioasemat, kuten tehtaiden valmistuslinjojen laitteet jne.
- Nimetyt pienitehoiset radioasemat

#### **■ Käytä matkapuhelinta, televisiota tai radiota mahdollisimman vähän projektorin lähellä.**

Matkapuhelin, televisio ja radio käyttävät radioaaltoja eri kaistanleveydellä kuin projektori, joten vaikutusta WLAN-tiedonsiirtoon tai lähettämiseen/vastaanottamiseen näillä laitteilla ei ole. Ääneen tai videoon voi kuitenkin tulla kohinaa projektorin radioaaltojen takia.

#### **■ Langattoman tiedonsiirron radioaallot eivät läpäise teräsvahvikkeita, metallia, betonia jne.**

Tiedonsiirto on mahdollista puusta ja lasista valmistettujen seinien ja lattioiden läpi (lukuun ottamatta lasia, joka sisältää lankaverkon), mutta ei teräsvahvikkeista, metallista, betonista jne. rakennettujen seinien ja lattioiden läpi.

#### **■ Vältä projektorin käyttämistä paikoissa, jotka altistuvat staattiselle sähkölle.**

Jos projektori sijaitsee paikassa, joka altistuu staattiselle sähkölle, langaton lähiverkkoyhteys tai langallinen lähiverkkoyhteys saattaa kadota.

Jos lähiverkkoyhteyden muodostaminen ei ole mahdollista staattisen sähkön tai häiriöiden vaikutuksesta, kytke projektori pois päältä painamalla kaukosäätimen tai ohjauspaneelin virtapainiketta ja poista staattisen sähkön tai häiriöiden lähde ja kytke projektorin virta takaisin päälle.

### Projektorin tukema ohjelmisto

Projektori tukee seuraavia ohjelmistoja.

Siirry seuraavalle sivustolle saadaksesi lisätietoja tai ladataksesi ohjelmiston (paitsi Projector Network Setup Software).

<https://panasonic.net/cns/projector/>

Projector Network Setup Software voidaan ladata seuraavalta sivustolta ("Panasonic Professional Display and Projector Technical Support Website").

<https://panasonic.net/cns/projector/pass/>

PASS<sup>1</sup>-palveluun on rekisteröidyttävä ja kirjauduttava "Panasonic Professional Display and Projector Technical Support Website" -sivustolta lataamista varten.

\*1 PASS: Panasonic Professional Display and Projector Technical Support Website

#### • Logo Transfer Software

Tämä ohjelmisto siirtää projektoriin käynnistyksen yhteydessä projisoitavan alkuperäisen kuvan, kuten yrityslogon.

#### • Multi Monitoring & Control Software

Tämä ohjelmisto valvoo ja hallitsee useita näyttölaitteita (projektori ja näytöt), jotka on liitetty intranettiin.

#### • Aikaisen varoituksen ohjelmisto

Tämä liitännäisohjelmisto valvoo näyttölaitteiden ja niiden oheislaitteiden tilaa intranetissä ja ilmoittaa laitteiston poikkeavuuksista ja tunnistaa mahdollisten poikkeamien merkit. "Aikaisen varoituksen ohjelmisto" on esiasennettu "Multi Monitoring & Control Software" -ohjelmistoon. Jos haluat käyttää tämän liitännäisohjelmiston aikaista varoitustoimintoa, asenna "Multi Monitoring & Control Software" käytettävään tietokoneeseen. Kun aikainen varoitustoiminto kytketään päälle, se ilmoittaa likimääräisen ajan, jolloin näyttölaitteiden kulutusosat tulee vaihtaa, milloin näyttölaitteiden kukin osa tulee puhdistaa ja milloin näyttölaitteiden osat tulee vaihtaa, jolloin huoltotoimenpiteitä voidaan suorittaa etukäteen.

Aikaista varoitustoimintoa voidaan käyttää rekisteröimällä enintään 2 048 näyttölaitetta veloituksetta 90 päivän aikana sen jälkeen, kun "Multi Monitoring & Control Software" on asennettu tietokoneeseen. 90 päivän jälkeen jatkuvaa käyttöä varten on ostettava lisenssi "Aikaisen varoituksen ohjelmisto" (ET-SWA100-sarja) ja suoritettava aktivointi. Käytettävästä lisenssityypistä riippuen rekisteröitävien näyttölaitteiden määrä voi poiketa. Katso lisätietoja "Multi Monitoring & Control Software" -käyttöohjeista.

#### • Presenter Light Software

Tämä Windows-tietokoneiden kanssa yhteensopiva ohjelmisto lähettää tietokoneen näytön näkymän projektorille langattoman tai langallisen lähiverkon kautta.

#### • Wireless Projector

Tätä iOS/Android-ohjelmistoa käytetään tiedostojen, kuten PDF- tai kuvatiedostojen, projisointiin lähettämällä ne WLAN-yhteydellä projektoriin.

#### • Projector Network Setup Software

Tämän sovelluksen avulla voi asettaa verkkotiedot, kuten IP-osoitteet ja projektorien nimet, verkkoon liitetyissä projektoreissa. Lisäksi tällä ohjelmistolla voidaan asettaa järjestelmänvalvojan tili, verkkotiedot ja projektorin nimi projektorille, jolle ei ole asetettu järjestelmänvalvojan tiliä.

### Tallennustila

Varastoi projektori kuivassa huoneessa.

### Hävittäminen

Kysy lisätietoja laitteen hävittämisestä paikallisilta viranomaisilta tai jälleenmyyjältä. Hävitä tuote purkamatta sitä.

### Käyttöön liittyvät huomiot

#### ■ Hyvän kuvanlaadun saavuttaminen

Jotta saisit kauniin kuvan ja suuren kontrastin, valmistelee sopiva ympäristö. Vedä verhot tai sälekaihtimet ikkunoiden eteen ja sammuta valot näytön läheltä, jotta valo ulkoa tai sisältä ei hohda näytölle.

#### ■ Projektiioikkuna

Älä kosketa projektiioikkunan pintaa paljain käsin.

Jos projektiioikkunan pinta likaantuu sormenjälkien tai muun seurauksena, tahrat suurennetaan ja heijastetaan valkokankaalle.



### ■ LCD-paneeli

LCD-paneeli on tehty tarkkuustyönä. Huomaa, että harvinaisissa tapauksissa kuvapisteeet saattavat puuttua tai olla aina valaistuina. Huomaa, että tämä ilmiö ei ole merkki toimintahäiriöstä.

Jos paikallaan olevia kuvia projisoidaan pitkään LCD-paneelilla saattaa näkyä jälkikuva. Tässä tapauksessa projisoi valkoista näyttöä yli tunnin. Huomaa, että jälkikuva ei ehkä katoa.

### ■ Optiset osat

Kun käyttölämpötila on korkea tai jos ympäristössä on runsaasti pölyä, tupakan savua jne., LCD-paneelin, polarisoivien levyjen ja muiden optisten osien vaihto aika saattaa olla lyhyempi, vaikka niitä on käytetty vähemmän kuin yhden vuoden ajan. Pyydä lisätietoja jälleenmyyjältäsi.

### ■ Älä liikuta projektoria tai altista sitä värinälle tai kolahduksille, kun se on toiminnassa.

Sisäisten osien käyttöikä voi lyhentyä tai seurauksena voi olla toimintahäiriö.

### ■ Valonlähde

Projektorin valonlähde käyttää laserdiodia, ja sillä on seuraavat ominaisuudet.

- Käyttöympäristöstä riippuen valonlähteen luminanssi laskee.  
Mitä korkeampi lämpötila on, sitä enemmän valonlähteen luminanssi heikkenee.
- Valonlähteen luminanssi heikkenee käytön myötä.  
Jos kirkkaus on pienentynyt huomattavasti tai valonlähde ei kytkeydy päälle, pyydä jälleenmyyjääsi puhdistamaan projektorin sisäosat tai vaihtamaan lamppuyksikkö.

### ■ Tietokoneen ja ulkoisen laitteen liitännät

Kun tietokone tai ulkoinen laite liitetään, lue tämä opas huolellisesti virtajohtojen ja suojattujen kaapelien käyttöä varten.

### Lisävarusteet

Varmista, että projektori sisältää seuraavat lisätarvikkeet. < > -merkkien sisällä olevat numerot kuvaavat lisätarvikkeiden määrää.

#### Langaton kaukosäädin <1>

(N2QAYA000247)



#### AAA/R03- tai AAA/LR03-paristo <2>

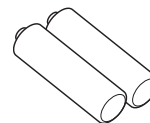

(kaukosäätimeen)

#### Virtajohto

(K2CM3YY00027)

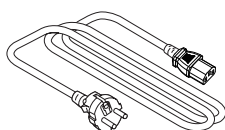

(K2CT3YY00052)

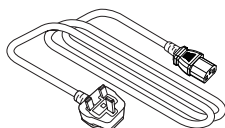

### Huomio

- Kun olet purkanut projektorin pakkauksesta, hävitä virtajohdon kansi ja pakkausmateriaali oikein.
- Älä käytä mukana toimitettua sähköjohtoa muiden laitteiden, kuin tämän projektorin kanssa.
- Lisätietoja kadonneista lisätarvikkeista saat jälleenmyyjältäsi.
- Säilytä pienet osat sopivalla tavalla ja pidä ne pienten lasten ulottumattomissa.

### Huomautus

- Lisävarusteiden osanumerot saattavat muuttua ilman ennakkohuomautusta.

## Valinnaiset lisävarusteet

Vaihtoehdot	Mallinro
Kattokiinnike	ET-PKD120H (korkeat katot) ET-PKD120S (matalat katot) ET-PKD130H (korkeat katot, 6-akselinen säätö) ET-PKE301B (Projektorin kiinnike)
Seinäteline	ET-WBC100 (Seinäteline) ET-PKC300B (Projektorin kiinnike) <sup>*1</sup>
Vaihtosuodatinyksikkö	ET-RFV500
Digitaalinen rajapintaboksi	ET-YFB100G
DIGITAL LINK -kytkin	ET-YFB200G
Aikaisen varoituksen ohjelmisto (Peruslisenssi/3 vuoden lisenssi)	ET-SWA100-sarja <sup>*2</sup>
Langaton moduuli	AJ-WM50E

\*1 Käytä tätä tuotetta vaihtaessasi projektorin olemassa olevan seinätelineen asennuskiinnikkeen (mallinro ET-WBC100).

\*2 Mallinumeron pääte riippuu lisenssityypistä.

### Huomautus

- Käytä langatonta moduulia (mallinro: AJ-WM50E) ympäristössä, jonka lämpötila on 0 °C (32 °F) – 40 °C (104 °F), myös silloin kun se on liitetty projektoriin.
- Valinnaisten lisävarusteiden mallinumerot voivat muuttua ilman erillistä huomautusta.
- Projektorin kanssa yhteensopivia valinnaisia lisävarusteita voidaan lisätä tai muuttaa ilman erillistä huomautusta. Katso uusimmat tiedot verkkosivustolta (<https://panasonic.net/cns/projector/>).

# Projektorin kytkeminen päälle tai pois päältä

## Projektorin kytkeminen päälle

Varmista ennen projektorin käynnistämistä, että kaikki muut laitteet on kytketty oikein.

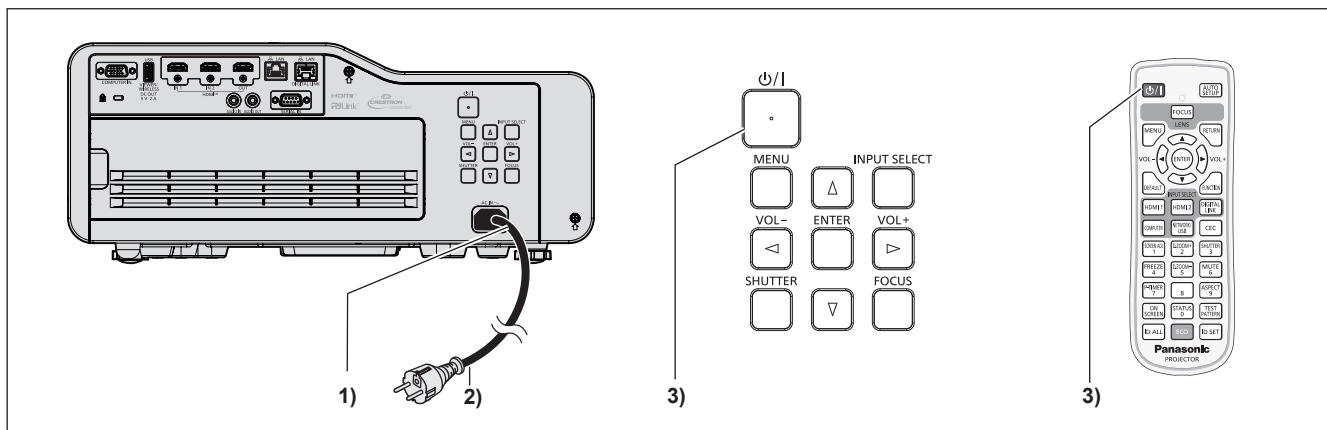

- 1) Yhdistä virtajohto projektoriin ja kiinnitä virtapistokkeen liitin kiinnitysruuveilla.
- 2) Liitä virtapistoke pistorasiaan.
  - Virran merkkivalo <ON(G)/STANDBY(R)> syttyy tai vilkkuu, ja projektori siirtyy valmiustilaan.
- 3) Paina virta <⏻/|> -painiketta.
  - Virran merkkivalo <ON(G)/STANDBY(R)> syttyy vihreänä ja kuva projisoituu pian näytölle.

\* Katso lisätietoja ”Käyttöohjeet – Toiminto-opas” -asiakirjasta.

## Projektorin kytkeminen pois päältä

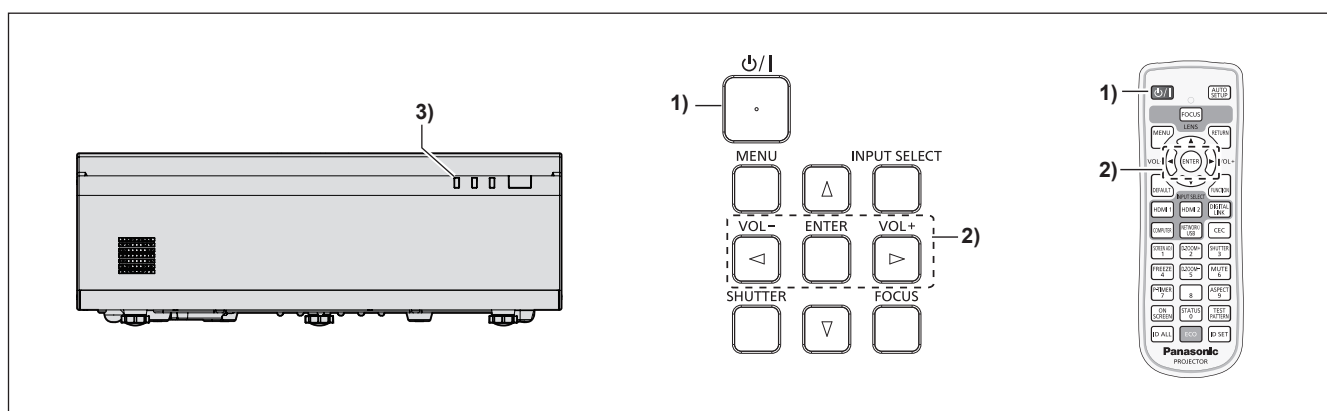

- 1) Paina virta <⏻/|> -painiketta.
  - Näytöllä näkyy [VIRTA POIS] -vahvistusnäyttö.
- 2) Valitse [OK] painamalla ◀▶ ja paina <ENTER>-painiketta. (Tai paina virta <⏻/|> -painiketta uudelleen).
  - Kuvan projisointi loppuu ja projektorin virran merkkivalo <ON(G)/STANDBY(R)> syttyy oranssina. (Tuuletin pysyy päällä.)
- 3) Odota, kunnes projektorin virran merkkivalo <ON(G)/STANDBY(R)> syttyy tai vilkkuu punaisena.
  - Projektori siirtyy valmiustilaan, kun virran merkkivalo <ON(G)/STANDBY(R)> syttyy tai vilkkuu punaisena.
- 4) Irrota virtajohto pistorasiasta.

\* Katso lisätietoja ”Käyttöohjeet – Toiminto-opas” -asiakirjasta.

**Valmistaja:**

Panasonic Connect Co., Ltd.  
4-1-62 Minoshima, Hakata-ku, Fukuoka 812-8531, Japani

**Maahantuoja:**

Panasonic Connect Europe GmbH  
Hagenauer Strasse 43, 65203 Wiesbaden, Saksa

**Valtuutettu edustaja EU:ssa:**

Panasonic Connect Europe GmbH  
Panasonic Testing Centre  
Winsbergring 15, 22525 Hampuri, Saksa

**Vanhojen laitteiden ja paristojen hävittäminen****Vain EU-jäsenmaille ja kierrätysjärjestelmää käyttäville maille**

Tämä symboli tuotteissa, pakkauksessa ja/tai asiakirjoissa tarkoittaa, että käytettyjä sähköllä toimivia ja elektronisia tuotteita eikä paristoja ei saa laittaa yleisiin talousjätteisiin.

Johda vanhat tuotteet ja käytetyt paristot käsittelyä, uusiointia tai kierrätystä varten vastaaviin keräyspisteisiin laissa annettujen määräysten mukaisesti.

Hävittämällä tuotteet asiaankuuluvasti, autat samalla suojaamaan arvokkaita luonnonvaroja ja estämään mahdollisia negatiivisia vaikutuksia ihmiseen ja luontoon.

Lisätietoa keräämisestä ja kierrätyksestä saa paikalliselta jätehuollosta vastuulliselta viranomaiselta.

Maiden lainsäädännön mukaisesti tämän jätteen määräystenvastaisesta hävittämisestä voidaan antaa sakkorangaistuksia.

**Huomautus paristosymbolista (symboli alhaalla):**

Tämä symboli voidaan näyttää jonkin kemiallisen symbolin yhteydessä. Siinä tapauksessa se perustuu vastaaviin direktiiveihin, jotka on annettu kyseessä olevalle kemikaalille.

---

# Panasonic Connect Co., Ltd.

Web Site : <https://panasonic.net/cns/projector/>

© Panasonic Connect Co., Ltd. 2023

W0423JY0 -PT