

Istruzioni per l'uso Manuale di funzionamento

Proiettore DLP™ **Uso commerciale**

Modello n. **PT-REQ12**
PT-REQ10
PT-REQ80

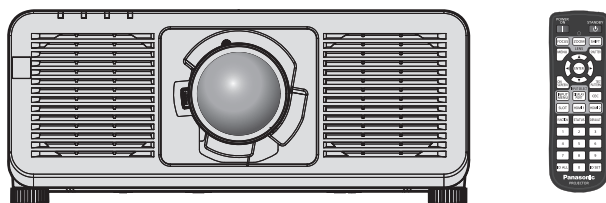

Grazie per aver acquistato questo prodotto Panasonic.

- Le istruzioni per l'uso fanno riferimento alla versione 2.03 del firmware e le successive.
- Il presente manuale è valido per tutti i modelli, indipendentemente dai suffissi del numero di modello.
Per dettagli sul numero di modello, fare riferimento a “Suffissi del numero di modello” (➔ pagina 2).
- Prima di utilizzare il prodotto, leggere attentamente le istruzioni e custodire il manuale per consultazioni future.
- Prima di utilizzare il prodotto, assicurarsi di leggere “Avviso importante per la sicurezza” (➔ pagine 6 a 15).



HDMI™
HIGH-DEFINITION MULTIMEDIA INTERFACE

4K*
PROFESSIONAL

* La risoluzione è 3 840 x 2 400 punti
(QUAD PIXEL DRIVE: ON)



ITALIAN

DPQP1446ZC/X1

■ Suffissi del numero di modello

- per Stati Uniti, Canada
 - B: Modello nero, obiettivo zoom standard fornito
 - LB: Modello nero, obiettivo venduto separatamente
 - W: Modello bianco, obiettivo zoom standard fornito
 - LW : Modello bianco, obiettivo venduto separatamente
- per paesi dell'UE, paesi dell'AELS, Regno Unito, Turchia
 - BEJ: Modello nero, obiettivo zoom standard fornito
 - LBEJ: Modello nero, obiettivo venduto separatamente
 - WEJ: Modello bianco, obiettivo zoom standard fornito
 - LWEJ: Modello bianco, obiettivo venduto separatamente
- per Corea
 - B: Modello nero, obiettivo zoom standard fornito
 - W: Modello bianco, obiettivo zoom standard fornito
- per Taiwan
 - B: Modello nero, obiettivo zoom standard fornito
- per l'India
 - BD: Modello nero, obiettivo zoom standard fornito
 - LBD: Modello nero, obiettivo venduto separatamente
- per gli altri Paesi o regioni
 - BE: Modello nero, obiettivo zoom standard fornito
 - LBE: Modello nero, obiettivo venduto separatamente
 - WE: Modello bianco, obiettivo zoom standard fornito
 - LWE: Modello bianco, obiettivo venduto separatamente

Contenuti

Avviso importante per la sicurezza	6	Installazione della scheda funzione	52
Capitolo 1 Preparazione		Prima di installare o rimuovere la scheda funzione	52
Precauzioni per l'uso	20	Per la scheda funzione di specifica Intel® SDM-S	53
Uso previsto del prodotto	20	Installazione della scheda funzione	54
Precauzioni per il trasporto	20	Rimozione della scheda funzione	54
Precauzioni per l'installazione	20	Installazione del modulo SFP	56
Precauzioni quando si imposta il proiettore	22	Come rimuovere il modulo SFP	57
Sicurezza	23	Collegamento	58
Note sulla LAN wireless	24	Prima del collegamento	58
QUAD PIXEL DRIVE	24	Esempio di collegamento: apparecchio AV	59
Slot	25	Esempio di collegamento: computer	61
DIGITAL LINK	25	Esempio di collegamento con DIGITAL LINK	62
Art-Net	25	Esempio di collegamento quando si utilizza la funzione sincronizzazione contrasto/funzione sincronizzazione otturatore	64
Software applicativo supportato dal proiettore	25	Capitolo 3 Operazioni di base	
Conservazione	26	Accensione/spegnimento del proiettore	67
Smaltimento	26	Collegamento del cavo di alimentazione	67
Precauzioni per l'uso	26	Indicatore di alimentazione	68
Accessori	28	Accensione del proiettore	70
Accessori opzionali	29	Quando appare la schermata di impostazione iniziale	71
Informazioni sul proiettore	30	Quando viene visualizzata la schermata di impostazione dell'account amministratore	78
Telecomando	30	Effettuare regolazioni e selezioni	79
Corpo del proiettore	32	Spegnimento del proiettore	80
Nomi e funzioni della scheda funzione (opzionale)	35	Proiezione	81
Preparazione del telecomando	38	Selezione del segnale di ingresso	81
Inserimento e rimozione delle batterie	38	Regolazione di messa a fuoco, zoom e spostamento dell'obiettivo	83
In caso di utilizzo di proiettori multipli	38	Regolazione del bilanciamento della messa a fuoco	84
Collegamento del telecomando al proiettore con un cavo	38	Esecuzione della calibrazione obiettivo	84
Capitolo 2 Introduzione		Spostamento dell'obiettivo di proiezione nella posizione iniziale	85
Impostazioni	40	Range di spostamento dell'obiettivo	86
Presa utilizzabile	40	Uso della memoria USB	87
Modalità di installazione	40	Note sull'uso	87
Componenti per installazione (opzionali)	42	Memoria USB utilizzabile con il proiettore	87
Immagine proiettata e raggio di azione	42	Collegamento della memoria USB	87
Regolazione dei piedini regolabili	49	Rimozione della memoria USB	87
Rimozione/collegamento dell'obiettivo di proiezione	50	Uso del telecomando	88
Rimozione dell'obiettivo di proiezione	50	Uso della funzione otturatore	88
Collegamento dell'obiettivo di proiezione	51	Uso della funzione di display su schermo	88
		Uso del pulsante funzione	89
		Visualizzazione delle schermate di test	89
		Uso della funzione di stato	90
		Impostazione del numero ID del telecomando	90

Capitolo 4 Impostazioni

Navigazione nei menu	93	Menu [OPZIONI VISUALIZZAZIONE]	126
Navigazione tra i menu.....	93	[ADATTA COLORE].....	126
Menu principale.....	94	[CORREZIONE COLORE].....	128
Sotto-menu.....	95	[IMPOSTAZIONI SCHERMO].....	128
Menu [IMMAGINE]	99	[IMPOSTAZIONI INGRESSO BACKUP].....	128
[MODO IMMAGINE].....	99	[HDMI IN].....	129
[CONTRASTO].....	99	[DisplayPort IN].....	133
[LUMINOSITÀ].....	99	[SLOT IN].....	135
[COLORE].....	100	[ON-SCREEN DISPLAY].....	146
[TINTA].....	100	[MODO MENU].....	148
[TEMPERATURA COLORE].....	100	[COLORE SFONDO].....	148
[GAIN BIANCO].....	102	[STARTUP LOGO].....	148
[GAMMA].....	102	[UNIFORMITÀ].....	149
[SYSTEM DAYLIGHT VIEW].....	104	[IMPOSTAZIONI OTTURATORE].....	150
[DETTAGLIO].....	104	[FERMO IMMAGINE].....	152
[RIDUZIONE RUMORE].....	104	[ANALISI SEGNALE VIDEO].....	152
[CONTRASTO DINAMICO].....	105	[CUT OFF].....	153
[SPAZIO COLORE].....	107	Menu [IMPOSTAZIONI PROIETTORE]	154
[SELETTORE SISTEMA].....	108	[ID PROIETTORE].....	154
[MODO IMMAGINE PREDEFINITO].....	108	[MODO DI PROIEZIONE].....	154
Video compatibile a sRGB.....	109	[OBIETTIVO].....	155
Menu [POSIZIONE]	110	[IMPOSTAZIONE SLOT].....	160
[SPOSTAMENTO].....	110	[IMPOST. FUNZIONAMENTO].....	161
[ASPETTO].....	110	[INTENSITÀ LUMINOSA].....	165
[ZOOM].....	111	[CONTROLLO LUMINOSITA'].....	166
[GEOMETRIA].....	112	[MODALITA' STANDBY].....	172
Menu [MENU AVANZATO]	118	[AVVIO RAPIDO].....	173
[DIGITAL CINEMA REALITY].....	118	[RISPARMIO ENERGETICO].....	173
[GRADAZIONE PIÙ UNIFORME].....	118	[IMPOSTAZIONE NESSUN SEGNALE].....	174
[CANCELLA].....	118	[INIZIALIZZA ALLO START].....	177
[EDGE BLENDING].....	119	[STARTUP INPUT VIDEO].....	178
[RISPOSTA FRAME].....	123	[DATA E ORA].....	178
[QUAD PIXEL DRIVE].....	123	[PIANIFICAZIONE].....	179
[POSIZIONE RASTER].....	124	[MULTI PROJECTOR SYNC].....	181
Menu [VISUALIZZA LINGUA(LANGUAGE)]	125	[RS-232C].....	184
Cambiare la lingua del display.....	125	[MODALITÀ REMOTE2].....	186
		[TASTO FUNZIONE].....	186
		[STATO].....	186
		[IMPOSTAZIONE INDICATORE].....	191
		[CLONAZIONE DATI].....	191
		[SALVARE TUTTI I DATI UTENTE].....	192
		[CARICARE TUTTI I DATI UTENTE].....	192
		[HDMI CEC].....	192
		[INIZIALIZZAZIONE].....	194
		[AGGIORNAMENTO DEL FIRMWARE].....	196
		[SALVARE REGISTRO].....	196
		[PASSWORD DI SERVIZIO].....	196
		Menu [SCHERMATA DI TEST]	197
		[SCHERMATA DI TEST].....	197

Contenuti

Menu [LISTA SEGNALI REGISTRATI]	200	Utilizzo della funzione HDMI CEC	263
Registrazione di nuovi segnali.....	200	Connessione di un dispositivo compatibile CEC.....	263
Ridenominazione di segnali registrati.....	200	Impostazione del proiettore e del dispositivo compatibile CEC.....	263
Eliminazione del segnale registrato.....	200	Utilizzo del dispositivo compatibile CEC con il telecomando del proiettore.....	263
Espansione dell'intervallo di blocco del segnale.....	201	Informazioni sulle operazioni di collegamento dell'alimentazione.....	264
Protezione del segnale registrato.....	201	Aggiornamento del firmware	265
Sottomemoria.....	202	Aggiornamento del firmware via LAN.....	265
Menu [SICUREZZA]	203	Aggiornamento del firmware con la memoria USB.....	270
[PASSWORD SICUREZZA].....	203		
[MODIFICA PASSWORD SICUREZZA].....	203		
[IMPOSTAZIONE DISPOSITIVO DI CONTROLLO].....	204		
[CAMBIO PASSWORD IMPOSTAZIONI DISPOSITIVO].....	205		
Menu [RETE]	207	Capitolo 6 Manutenzione	
[MODELLO ETHERNET].....	207	Fonte di luce/indicatori temperatura	273
[DIGITAL LINK].....	207	Quando un indicatore si accende.....	273
[LAN CABLATA].....	209	Manutenzione	275
[LAN WIRELESS].....	210	Prima della manutenzione.....	275
[NOME PROIETTORE].....	211	Manutenzione.....	275
[STATO RETE].....	212	Risoluzione dei problemi	276
[IMPOSTAZIONI NFC].....	213	Display di autodiagnosi	278
[ACCOUNT AMMINISTRATORE].....	213		
[SICUREZZA DI RETE].....	215	Capitolo 7 Appendice	
[CONTROLLO RETE].....	216	Informazioni tecniche	281
[PJLink].....	217	Uso della funzione PJLink.....	281
[Art-Net].....	218	Uso della funzione Art-Net.....	282
		Comandi di controllo mediante LAN.....	287
		Terminale <SERIAL IN>/<SERIAL OUT>.....	290
		Terminale <REMOTE 2 IN>.....	296
		Specifiche	297
		Dimensioni.....	301
		Elenco segnali compatibili.....	302
		Precauzioni per il collegamento del Supporto di montaggio a soffitto	313
		Indice	315
Capitolo 5 Operazioni			
Collegamento di rete	222		
Collegamento via LAN cablata.....	222		
Connessione tramite LAN wireless.....	224		
Uso della funzione di controllo web	227		
Computer utilizzabile per l'impostazione.....	227		
Accesso tramite browser web.....	227		
[Status].....	231		
[Projector control].....	236		
[Detailed set up].....	240		
[Set up password].....	256		
Pagina di download della licenza.....	258		
Uso della funzione di clonazione dati	259		
Copia dei dati in un altro proiettore via LAN.....	259		
Copia dei dati in un altro proiettore tramite USB.....	261		

Avviso importante per la sicurezza

AVVERTENZA: QUEST'APPARECCHIO DEVE ESSERE MESSO ELETTRICAMENTE A TERRA.

AVVERTENZA: Per evitare danni che possano essere causa d'incendio o scossa elettrica, non esporre l'apparecchio a pioggia o umidità.
Questo dispositivo non è stato concepito per essere utilizzato nel campo visivo diretto delle postazioni di visualizzazione. Per evitare fastidiosi riflessi nelle postazioni di visualizzazione, questo dispositivo non deve essere collocato nel campo visivo diretto.
Il dispositivo non è adatto a essere utilizzato in una postazione video in conformità con BildscharbV.

Il livello di pressione del suono alla posizione d'ascolto dell'operatore è uguale o inferiore a 70 dB (A) secondo ISO 7779.

AVVERTENZA:

1. Scollegare la spina dalla presa elettrica se non si usa il proiettore per un periodo di tempo prolungato.
2. Per evitare scosse elettriche, non rimuovere la copertura. All'interno non ci sono componenti che possono essere riparati dall'utente. Per l'assistenza rivolgersi esclusivamente a tecnici specializzati.
3. Non rimuovere lo spinotto di messa a terra dalla spina di alimentazione. Questo apparecchio è dotato di una spina di alimentazione tripolare del tipo con messa a terra. La spina entrerà soltanto in una presa di alimentazione del tipo con messa a terra. Questa struttura risponde a una funzione di sicurezza. Se non è possibile inserire la spina nella presa, contattare un elettricista. Non interferire con la funzione della spina con messa a terra.

AVVERTENZA:

Questa apparecchiatura è conforme alla Classe A della norma CISPR32.
In ambienti residenziali questa apparecchiatura potrebbe causare interferenze radio.

ATTENZIONE: Per garantire una conformità duratura, seguire le istruzioni di installazione allegate. Ciò riguarda anche l'utilizzo del cavo di alimentazione fornito e dei cavi di interfaccia schermati per il collegamento a un computer o a una periferica. Inoltre, eventuali cambiamenti o modifiche non autorizzate a questa apparecchiatura potrebbero invalidarne il diritto di utilizzo da parte dell'utente.

Il presente dispositivo è stato progettato per la protezione delle immagini su uno schermo ecc. e non è destinato a essere utilizzato come illuminazione interna in un ambiente domestico.

Direttiva 2009/125/EC

AVVERTENZA: PER RIDURRE IL RISCHIO DI INCENDIO O DI FOLGORAZIONE, NON ESPORRE QUESTO PRODOTTO ALLA PIOGGIA O ALL'UMIDITÀ.

AVVERTENZA: RISCHIO DI SCOSSE ELETTRICHE. NON APRIRE



Etichetta sul proiettore



Il simbolo del lampo con freccia, all'interno di un triangolo equilatero, serve ad avvisare l'utente della presenza di "tensione pericolosa" non isolata all'interno del prodotto di entità tale da rappresentare un potenziale pericolo di scosse elettriche per le persone.



Il punto esclamativo all'interno di un triangolo equilatero ha la funzione di richiamare l'attenzione dell'utente sulla presenza di importanti istruzioni relative al funzionamento e alla manutenzione (assistenza) nella documentazione fornita unitamente al prodotto.

Avviso importante per la sicurezza

AVVERTENZA: Non rivolgere lo sguardo direttamente verso la luce emessa dall'obiettivo quando il proiettore è in uso.
Come per ogni sorgente luminosa, non rivolgere lo sguardo verso il fascio di luce diretto, RG2 IEC 62471-5:2015.



RG2

Etichetta sul proiettore

Avvertenza sul laser

(fatta eccezione per Taiwan, India)

Questo proiettore è un prodotto laser di Classe 1 conforme alla norma IEC/EN 60825-1:2014.

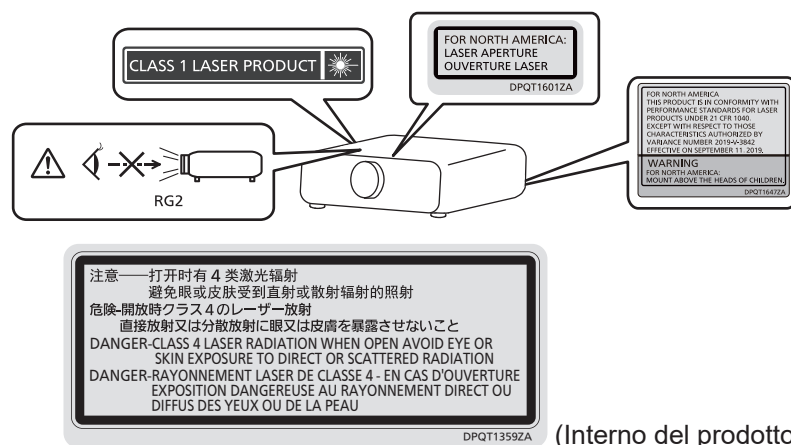

(per Taiwan)

Questo proiettore è un prodotto laser di Classe 1 conforme alla norma IEC/EN 60825-1:2014.

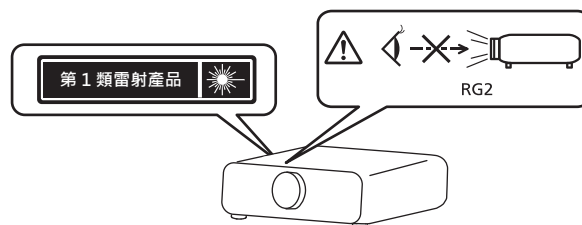

(per l'India)

Questo proiettore è un prodotto laser di Classe 1 conforme alla norma IEC/EN 60825-1:2014.

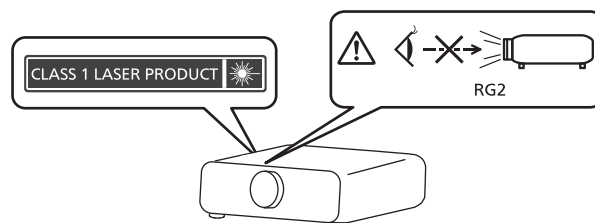

Avviso importante per la sicurezza

ATTENZIONE: L'uso di controlli o regolazioni o prestazioni di procedure diversi da quelli specificati qui potrebbero dare luogo a esposizione a radiazioni pericolose.

Dichiarazione di conformità UE (DoC) per la Direttiva RE

Questo apparato é conforme ai requisiti essenziali ed agli altri principi sanciti dalla Direttiva 2014/53/UE.
I clienti possono scaricare la copia del DoC originale per questo prodotto dal nostro server DoC:
<https://www.ptc.panasonic.eu/>
Contatto nella EU: Panasonic Connect Europe GmbH, Panasonic Testing Centre, Winsbergring 15, 22525 Hamburg, Germany

■ Distanza di pericolo (IEC/EN 62471-5:2015)

La distanza dalla superficie della lente di proiezione, per cui il livello di emissione raggiunge il limite di emissione accessibile (AEL) del gruppo di rischio 2, è nota come distanza di pericolo (HD) o distanza di sicurezza. L'area in cui l'emissione supera il limite di emissione accessibile del gruppo di rischio 2 è definita zona di pericolo (HZ). Quando ci si trova all'interno della zona di pericolo, non guardare mai la luce proiettata dal proiettore. Gli occhi potrebbero venire danneggiati dall'irradiazione diretta anche se si guarda la luce solo per un momento. Trovarsi al di fuori della zona di pericolo è considerato sicuro in tutte le circostanze, tranne se si fissa deliberatamente la luce proiettata dal proiettore.

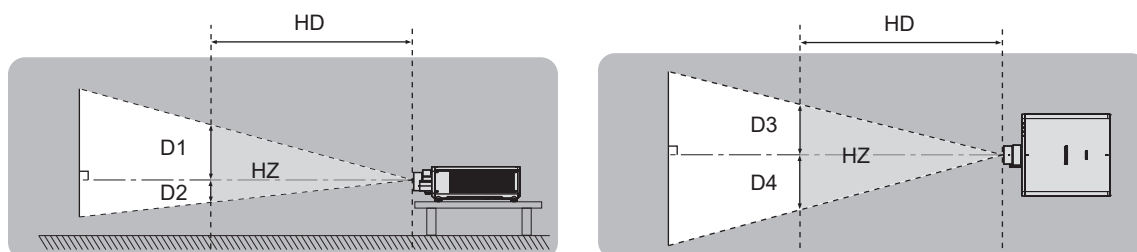

■ Gruppo di rischio

La combinazione di proiettore e obiettivo di proiezione è classificata come gruppo di rischio 2 quando la distanza di pericolo è uguale o inferiore a 1 m (39-3/8"). Viene classificata come gruppo di rischio 3 quando la distanza di pericolo supera 1 m (39-3/8"), e sarà per uso professionale invece di uso del consumatore.

Nel caso di gruppo di rischio 3, esiste una possibilità di danneggiamento degli occhi per radiazione diretta quando si guarda la luce di proiezione dall'interno della zona di pericolo anche solo per un attimo.

Nel caso del gruppo di rischio 2, un utilizzo sicuro senza danneggiare gli occhi è possibile in tutte le circostanze, tranne se si fissa deliberatamente la luce proiettata dal proiettore.

La combinazione del proiettore e dell'obiettivo di proiezione la cui distanza di pericolo supera 1 m (39-3/8") ed è classificata come gruppo di rischio 3 è la seguente.

Modello n.	Obiettivo di proiezione Modello n.	Gruppo di rischio
PT-REQ12*1 PT-REQ10*1 PT-REQ80*1	ET-C1T700	Gruppo di rischio 3

*1 Quando si utilizza PT-REQ12 / PT-REQ10 / PT-REQ80 con l'obiettivo zoom (Modello n.: ET-C1T700) collegato, la distanza di pericolo supera 1 m (39-3/8") e indipendentemente dalla condizione d'uso, il rapporto di portata è maggiore di 2,0:1. In tal caso, viene classificato come gruppo di rischio 3.

THIS PROJECTOR MAY BECOME RG3 FOR PROFESSIONAL USE ONLY AND IS NOT INTENDED FOR CONSUMER USE WHEN AN INTERCHANGEABLE PROJECTION LENS IS USED UNDER THE CONDITION THAT THROW RATIO IS GREATER THAN 2.0. REFER TO THE OPERATING INSTRUCTIONS FOR HAZARD DISTANCE BEFORE OPERATION.

CE PROJECTEUR PEUT DEVENIR RG3 POUR UNE UTILISATION PROFESSIONNELLE UNIQUEMENT ET N'EST PAS DESTINÉ À UNE UTILISATION DOMESTIQUE LORSQU'UN OBJECTIF DE PROJECTION INTERCHANGEABLE EST UTILISÉ À CONDITION QUE LE RAPPORT DE PROJECTION SOIT SUPÉRIEUR À 2.0. CONSULTEZ LE MANUEL D'UTILISATION ET PRENEZ CONNAISSANCE DE LA DISTANCE DU RISQUE AVANT DE L'UTILISER.

DIESER PROJEKTOR KANN ALS RG3 NUR FÜR DIE PROFESSIONELLE VERWENDUNG EINGESTUFT WERDEN UND IST NICHT FÜR DIE VERWENDUNG DURCH VERBRAUCHER KONZIPERT, WENN EIN AUSTAUSCHPROJEKTIONSOBJEKTIV VERWENDET WIRD, UNTER DER VORAUSSETZUNG, DASS DAS PROJEKTIONSVERHÄLTNIS ÜBER 2.0 LIEGT. BEACHTEN SIE VOR DER BEDienung DIE BEDienungSANLEITUNG IN BEZUG AUF DEN GEFÄHRDUNGSABSTAND.

ДАННЫЙ ПРОЕКТОР МОЖЕТ ВХОДИТЬ В ГРУППУ РИСКА RG3 — ТОЛЬКО ДЛЯ ПРОФЕССИОНАЛЬНОГО ИСПОЛЬЗОВАНИЯ, И ОН НЕ ПРЕДНАЗНАЧЕН ДЛЯ ИСПОЛЬЗОВАНИЯ ПОТРЕБИТЕЛЯМИ ПРИ ИСПОЛЬЗОВАНИИ СМЕННЫХ ПРОЕКЦИОННЫХ ОБЪЕКТИВОВ ПРИ УСЛОВИИ, ЧТО ПРОЕКЦИОННОЕ ОТНОШЕНИЕ (THROW RATIO) БОЛЬШЕ ЧЕМ 2,0. ПЕРЕД НАЧАЛОМ РАБОТЫ ОБРАТИТЕСЬ К ИНСТРУКЦИЯМ ПО ЭКСПЛУАТАЦИИ, ЧТОБЫ УЗНАТЬ ПРО ОПАСНОЕ РАССТОЯНИЕ.

이 프로젝터는 투사 비율이 2.0보다 큰 교체식 투사 렌즈를 사용한 경우, 전문가 전용인 RG3 등급이 될 수 있으며, 일반 소비자용이 아닙니다. 작동하기 전에 위험 거리에 대해서는 사용 설명서를 참조하십시오.

本投影机使用可換式投影鏡頭，且投射率大於 2.0 時，屬於僅適合專業使用的 RG3 級產品，不能用作消費類電子產品。
操作前請先參閱使用說明書了解危險距離。

DPQT165ZZA

Etichetta sul proiettore

Avviso importante per la sicurezza

Ciascuna dimensione all'interno della zona di pericolo per combinazione con l'obiettivo di proiezione la cui distanza di pericolo supera 1 m (39-3/8") è la seguente.

(Unità: m)

Modello n.	Obiettivo di proiezione Modello n	HD*1	D1*2	D2*2	D3*2	D4*2
PT-REQ12	ET-C1T700	2,4	0,481	0,481	0,553	0,553
PT-REQ10 PT-REQ80	ET-C1T700	1,7	0,347	0,347	0,399	0,399

*1 HD: Distanza di pericolo

*2 I valori da D1 a D4 cambiano in base all'entità di spostamento dell'obiettivo di proiezione. Ogni valore di questa tabella rappresenta il valore massimo.

Nota

- Il valore nella tabella si basa sull'IEC/EN 62471-5:2015.
- Obiettivi compatibili con il proiettore possono essere aggiunti o cambiati senza preavviso.
Per le ultime informazioni, visitare il seguente sito web.
<https://panasonic.net/cns/projector/>

Attenzione

- Se la luce proiettata dal proiettore entra direttamente negli occhi mentre ci si trova all'interno della zona di pericolo, le retine potrebbero essere danneggiate. Non entrare nella zona di pericolo durante l'uso. In alternativa, installare il proiettore in una posizione in cui la luce proiettata non entrerà direttamente negli occhi.

AVVERTENZE:

■ ALIMENTAZIONE

La presa elettrica o o l'interruttore di circuito devono essere installati in prossimità dell'apparecchio e devono essere facilmente accessibili in caso di anomalie. Se si verificano i seguenti problemi, scollegare immediatamente l'alimentazione.

L'uso continuato del proiettore in queste condizioni può provocare incendi o scosse elettriche, oppure provocherà la perdita della vista.

- Se oggetti estranei o acqua entrano nel proiettore, scollegare l'alimentazione.
- Se il proiettore cade o l'alloggiamento si rompe, scollegare l'alimentazione.
- Se si nota la presenza di fumo, odori o rumori strani che provengono dal proiettore, scollegare l'alimentazione.

Contattare un centro di assistenza autorizzato per le riparazioni e non cercare di riparare il proiettore da soli.

Durante un temporale, non toccare il proiettore o il cavo.

Farlo potrebbe provocare scosse elettriche.

Non effettuare nessuna azione che possa danneggiare il cavo di alimentazione o la spina di alimentazione.

Se si impiega un cavo di alimentazione danneggiato, possono verificarsi scosse elettriche, cortocircuiti o incendi.

- Non danneggiare il cavo di alimentazione, nè eseguirvi alcuna modifica. Evitare di collocarlo in prossimità di oggetti caldi, non piegarlo né torcerlo eccessivamente, non collocare oggetti pesanti su di esso né affastellarlo.

Chiedere ad un centro di assistenza autorizzato di eseguire tutte le riparazioni necessarie al cavo di alimentazione.

Non utilizzare cavi diversi da quello di alimentazione in dotazione.

La mancata osservanza di tale istruzione potrebbe provocare scosse elettriche o incendi. Non utilizzando il cavo di alimentazione in dotazione per effettuare la messa a terra sul lato della presa si rischia di provocare scosse elettriche.

Inserire saldamente e fino alla base la spina di alimentazione nella presa a muro e il connettore di alimentazione nel terminale del proiettore.

Se la spina non è inserita correttamente, potranno verificarsi scosse elettriche e surriscaldamento.

- Non utilizzare spine danneggiate o prese a muro non fissate correttamente alla parete.

Non maneggiare la spina o il connettore di alimentazione con le mani bagnate.

L'inosservanza di ciò provocherà scosse elettriche.

Utilizzare una presa che supporti 15 A indipendentemente.

L'uso di una presa insieme a un altro dispositivo potrebbe portare a incendi da generazione di calore.

Non sovraccaricare la presa elettrica.

In caso di sovraccarico dell'alimentazione (per es. si usano troppi adattatori), si può verificare surriscaldamento con conseguente incendio.

Pulire la spina di alimentazione regolarmente per evitare che si copra di polvere.

L'inosservanza di ciò può provocare incendi.

- Se si forma polvere sulla spina di alimentazione, l'umidità che ne risulta può danneggiare l'isolamento.
- Se non si usa il proiettore per un lungo periodo di tempo, estrarre la spina di alimentazione dalla presa elettrica.

Estrarre la spina di alimentazione dalla presa elettrica e pulirla con un panno asciutto regolarmente.

AVVERTENZE:

■ USO/INSTALLAZIONE

Non collocare il proiettore su materiali morbidi come tappeti o materassi spugnosi.

Il proiettore potrebbe surriscaldarsi al punto da provocare bruciature, incendi o danni al proiettore stesso.

Non installare il proiettore in luoghi umidi o polverosi o in ambienti soggetti a fumo oleoso o vapore.

L'uso del proiettore in tali condizioni potrebbe causare incendi, scosse elettriche o deterioramento dei componenti. L'olio potrebbe anche distorcere la plastica e il proiettore potrebbe cadere come quando montato a soffitto.

Non installare questo proiettore in una posizione che non sia abbastanza resistente da sostenerne il peso o su una superficie in pendenza o instabile.

L'inosservanza di ciò potrebbe far cadere o rovesciare il proiettore provocando gravi infortuni o danni.

Non installare il proiettore in una posizione in cui si verifica passaggio di persone.

Le persone potrebbero urtare il proiettore o inciampare nel cavo di alimentazione, con possibilità di incendi, folgorazione o lesioni.

Installare il proiettore in una posizione sufficientemente lontana da pareti e oggetti circostanti in modo da non ostruire la ventilazione dell'aria.

Non osservando tale precauzione, il proiettore potrebbe surriscaldarsi al punto da provocare un incendio o rimanere danneggiato.

- Non collocare il proiettore in luoghi stretti o mal ventilati.
Per dettagli, consultare "Precauzioni quando si imposta il proiettore" (➔ pagina 22).
- Non collocare il proiettore su tessuti o carta, in quanto questi materiali potrebbero essere risucchiati nella griglia di aerazione.

Non guardare né esporre la pelle al fascio di luce emesso dall'obiettivo quando il proiettore è in uso.

Evitare di posizionare un dispositivo ottico (quali una lente di ingrandimento o uno specchio) nel flusso luminoso della proiezione.

Farlo può provocare ustioni o perdita della vista.

- L'obiettivo del proiettore emette luce di elevata intensità. Non guardare né mettere le mani direttamente in questa luce.
- Non permettere ai bambini di guardare direttamente nell'obiettivo. Si raccomanda inoltre di spegnere il proiettore e disattivare l'alimentazione principale quando ci si allontana dal proiettore.

Non proiettare un'immagine con il copriobiettivo in dotazione montato.

Una simile azione può provocare un incendio.

Non cercare in nessun caso di modificare o smontare il proiettore.

All'interno del proiettore sono presenti componenti ad alta tensione che potrebbero provocare incendi o scosse elettriche.

- Per qualsiasi intervento di controllo, regolazione e riparazione, rivolgersi ad un centro di assistenza autorizzato.

Non consentire l'ingresso di oggetti metallici, materiali infiammabili o liquidi all'interno del proiettore.

Evitare che il proiettore si bagni.

Questo può provocare cortocircuiti, surriscaldamento e causare incendi, scosse elettriche e il guasto del proiettore.

- Non collocare mai contenitori con liquidi oppure oggetti metallici in prossimità del proiettore.
- Qualora si verificasse l'ingresso di liquidi nel proiettore, rivolgersi al rivenditore.
- Prestare particolare attenzione ai bambini.

Utilizzare il supporto da soffitto specificato da Panasonic Connect Co., Ltd.

L'uso di supporti di montaggio a soffitto diversi da quello specificato potrebbe causare cadute.

- Fissare sempre il cavetto di sicurezza fornito al supporto di montaggio a soffitto per evitare la caduta del proiettore.

Il lavoro di installazione quale il montaggio del proiettore a soffitto va eseguito esclusivamente da parte di un tecnico qualificato.

Se l'installazione non è eseguita e assicurata in modo corretto, può provocare lesioni o incidenti come scosse elettriche.

AVVERTENZE:

■ ACCESSORI

Non usare né maneggiare le batterie in modo scorretto e far riferimento a quanto segue.

L'inosservanza di questa prescrizione può causare ustioni, perdite, surriscaldamento, esplosioni o principi di incendio da parte delle batterie.

- Non utilizzare batterie diverse da quelle specificate.
- Non caricare batterie a secco.
- Non smontare le batterie a secco.
- Non riscaldare le batterie né gettarle in acqua o fuoco.
- Fare in modo che i terminali + e – delle batterie non entrino in contatto con oggetti metallici come collane o forcine per i capelli.
- Non conservare o trasportare le batterie insieme ad oggetti metallici.
- Conservare le batterie in un sacchetto di plastica e tenerle lontano da oggetti metallici.
- Accertarsi che le polarità (+ e –) siano disposte correttamente quando si inseriscono le batterie.
- Non usare batterie nuove insieme ad altre vecchie né mischiare tipi diversi di batterie.
- Non usare batterie con la copertura esterna staccata o rimossa.

Se la batteria perde del fluido, non toccare a mani nude e osservare le misure che seguono se necessario.

- Il fluido della batteria sulla pelle o sugli abiti può provocare infiammazioni della pelle stessa o lesioni. Sciacquare con acqua pulita e richiedere subito l'intervento medico.
- Se il fluido della batteria entra negli occhi può provocare la perdita della vista. In questo caso, non sfregare gli occhi. Sciacquare con acqua pulita e richiedere subito l'intervento medico.

Tenere le batterie fuori dalla portata dei bambini.

Nel caso fossero ingerite accidentalmente, si potrebbero verificare dei danni fisici.

- Se ingoiate, richiedere subito l'intervento medico.

Rimuovere tempestivamente le batterie esaurite dal telecomando.

- Se vengono lasciate nel telecomando, potrebbero perdere i fluidi interni, surriscaldarsi o esplodere.

PRECAUZIONI:

■ ALIMENTAZIONE

Quando si scollega il cavo di alimentazione, mantenere ferma la spina e il cavo di alimentazione.

Se il cavo viene tirato, potrebbe danneggiarsi, con conseguente rischio di incendi, cortocircuiti o scosse elettriche.

Quando si prevede di non utilizzare il proiettore per prolungati periodi di tempo, scollegare la spina di alimentazione dalla presa a muro.

L'inosservanza di questa indicazione potrebbe causare un incendio o scosse elettriche.

Prima di sostituire la lente di proiezione, assicurarsi di aver spento l'apparecchio e di aver estratto la spina dalla presa a muro.

- L'emissione inattesa di luce può causare danni agli occhi.
- Sostituire la lente di proiezione senza disinserire la spina può provocare una scossa elettrica.

Disinserire sempre la spina di alimentazione dalla presa a parete prima di collegare o rimuovere la scheda funzione (opzionale) ed eseguire operazioni di manutenzione.

L'inosservanza di questa indicazione potrebbe causare scosse elettriche.

■ USO/INSTALLAZIONE

Non collocare altri oggetti pesanti sul proiettore.

L'inosservanza di questa prescrizione potrebbe rendere instabile il proiettore. La caduta del proiettore può provocare danni o infortuni e il proiettore potrebbe danneggiarsi o deformarsi.

Non usare l'unità come appoggio.

Sussiste il rischio di caduta e l'unità potrebbe rompersi provocando lesioni.

- Evitare che i bambini si mettano in piedi o seduti sul proiettore.

Non collocare il proiettore in ambienti troppo caldi.

Farlo può provocare il deterioramento dell'alloggiamento esterno o dei componenti interni o causare incendi.

- Prestare particolare attenzione agli ambienti esposti alla luce solare diretta o vicino a radiatori.

Non mettere le mani nelle aperture dietro all'obiettivo quando si estrae l'obiettivo.

La mancata osservanza di ciò può provocare lesioni.

Non installare il proiettore in un luogo in cui possano presentarsi inquinamento salino o gas corrosivi.

In tali luoghi il proiettore potrebbe cadere a causa della corrosione. Potrebbero inoltre verificarsi malfunzionamenti.

Non stare in piedi di fronte all'obiettivo quando si usa il proiettore.

Facendolo si rischia di danneggiare o bruciare i vestiti.

- L'obiettivo del proiettore emette luce di elevata intensità.

Non posizionare oggetti di fronte all'obiettivo quando si usa il proiettore.

Non bloccare la proiezione collocando un oggetto davanti all'obiettivo di proiezione.

Si potrebbero inoltre causare incendi, danni a oggetti o malfunzionamento del proiettore.

- L'obiettivo del proiettore emette luce di elevata intensità.

Il proiettore deve essere trasportato o installato da almeno due persone.

Potrebbero altrimenti verificarsi incidenti dovuti a caduta.

Scollegare sempre tutti i cavi prima di spostare il proiettore.

Lo spostamento del proiettore quando i cavi sono ancora collegati potrebbe provocarne il danneggiamento, con il conseguente rischio di incendi o scosse elettriche.

Nel montare il proiettore sul soffitto, tenere le viti di montaggio e il cavo di alimentazione lontano da eventuali parti metalliche nel soffitto.

Il contatto con parti metalliche nel soffitto può provocare scosse elettriche.

PRECAUZIONI:

■ ACCESSORI

Quando si prevede di non utilizzare il proiettore per un lungo periodo di tempo, rimuovere le batterie dal telecomando.

L'inosservanza di questa prescrizione può causare perdite dalle batterie, surriscaldamenti, principi di incendi o esplosioni, che potrebbero dar luogo a incendi o a contaminazione dell'area circostante.

■ MANUTENZIONE

Chiedere al proprio rivenditore di provvedere alla pulizia interna del proiettore ogni 20 000 ore di utilizzo stimato.

L'uso continuato in presenza di un accumulo di polvere all'interno del proiettore potrebbe dar luogo a incendi.

- Per i costi della pulizia, chiedere al rivenditore.

Rimozione delle batterie

Batterie del telecomando

1. Premere la linguetta e sollevare il coperchio.

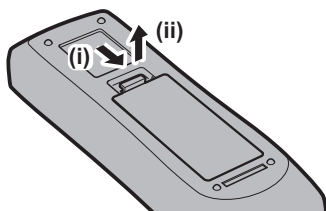

2. Rimuovere le batterie.

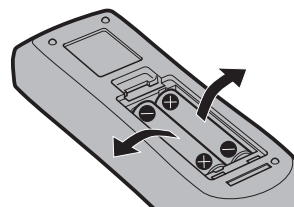

■ Marchi

- SOLID SHINE è un marchio di Panasonic Holdings Corporation.
- DLP e il logo DLP sono marchi registrati o marchi di Texas Instruments.
- I termini HDMI, Interfaccia multimediale ad alta definizione HDMI (HDMI High-Definition Multimedia Interface), immagine commerciale HDMI (HDMI Trade dress) e i loghi HDMI sono marchi commerciali o marchi commerciali registrati di HDMI Licensing Administrator, Inc.
- Intel e il logo Intel sono marchi di Intel Corporation o delle sue consociate.
- DisplayPort™ è un marchio di proprietà di Video Electronics Standards Association (VESA®) negli Stati Uniti e negli altri Paesi.
- Il marchio PJLink è un marchio applicato per i diritti relativi ai marchi in Giappone, negli Stati Uniti e in altri Paesi o aree geografiche.
- Crestron Connected, il logo Crestron Connected, Crestron Fusion e XiO Cloud sono marchi o marchi registrati di Crestron Electronics, Inc. negli Stati Uniti e/o in altri Paesi.
- HDBaseT™ è un marchio di HDBaseT Alliance.
- Art-Net™ Designed by and Copyright Artistic Licence Holdings Ltd
- Windows e Microsoft Edge sono marchi registrati o marchi di Microsoft Corporation negli Stati Uniti e in altri Paesi.
- Mac, macOS, Safari e iPhone sono marchi di Apple Inc., registrati negli Stati Uniti e in altri Paesi e regioni.
- IOS è un marchio o un marchio registrato di Cisco negli Stati Uniti e di altri paesi ed è concesso in licenza.
- Android e Google Chrome sono marchi di Google LLC.
- QR Code è un marchio registrato di DENSO WAVE INCORPORATED in Giappone e in altri paesi.
- Adobe, Acrobat e Reader sono marchi registrati o marchi di Adobe negli Stati Uniti e/o in altri Paesi.
- Alcuni dei font tipografici utilizzati nel menu sullo schermo sono font bitmap Ricoh, prodotti e venduti da Ricoh Company, Ltd.
- Tutti gli altri nomi, nomi di aziende e nomi di prodotti menzionati nel presente manuale sono marchi o marchi registrati dei rispettivi proprietari.

I simboli ® e ™ non sono riportati nel presente manuale.

Informazioni software relative al prodotto

Questo prodotto include i seguenti software:

- (1) il software sviluppato indipendentemente da o per Panasonic Connect Co., Ltd.,
- (2) il software di proprietà di terzi e fornito in licenza a Panasonic Connect Co., Ltd.,
- (3) il software in licenza in base a GNU General Public License, Version 2.0 (GPL V2.0),
- (4) il software in licenza in base a GNU LESSER General Public License, Version 2.1 (LGPL V2.1), e/o
- (5) software open source diverso dal software in licenza GPL V2.0 e/o LGPL V2.1.

I software ai punti (3) - (5) sono distribuiti con la speranza che possano essere utili, ma **SENZA ALCUNA GARANZIA**, senza neanche la garanzia implicita di **COMMERCIALIZZABILITÀ** o di **IDONEITÀ PER SCOPI PARTICOLARI**.

Per i dettagli, consultare i termini e le condizioni della licenza per ogni software open source.

La licenza software open source è archiviata nel firmware di questo prodotto e può essere scaricata accedendo al proiettore tramite il browser Web. Per dettagli, consultare "Uso della funzione di controllo web" (➡ pagina 227).

Per almeno tre (3) anni dalla consegna di questo prodotto, Panasonic Connect Co., Ltd. fornirà a qualsiasi terza parte che ci contatterà al recapito sotto riportato, per un costo non superiore ai nostri costi materiali di distribuzione del codice sorgente, una copia completa leggibile dal computer del codice sorgente corrispondente coperto da licenza GPL V2.0, LGPL V2.1 o da altre licenze con obbligo in tal senso, così come la rispettiva notifica dei diritti d'autore e di marchio.

Recapito: oss-cd-request@gg.jp.panasonic.com

■ Illustrazioni del manuale

- Le illustrazioni relative al proiettore, alla schermata del menu (OSD) e ad altri componenti potrebbero variare rispetto al prodotto effettivo.
- Le illustrazioni visualizzate sullo schermo del computer potrebbero variare in base ai tipi di computer, al sistema operativo e al browser web.
- Le illustrazioni del proiettore con il cavo di alimentazione collegato sono soltanto esempi. La forma dei cavi di alimentazione in dotazione varia a seconda del paese in cui è stato acquistato il prodotto.

■ Pagine di riferimento

- Nel presente manuale, le pagine di riferimento sono indicate con (➔ pagina 00).

■ Terminologia

- In questo manuale, l'accessorio "Unità telecomando senza fili/cablato" si riferisce come "telecomando".

Caratteristiche del proiettore

Alta qualità delle immagini e risposta veloce

- Grazie a una fonte di luce laser di nuova generazione e a un sistema ottico unico che migliora la riproduzione dei colori, è possibile ottenere una luminanza elevata di 12 000 lm*1 e un contrasto elevato di 25 000:1*2. Questo proiettore fornisce anche immagini 4K altamente realistiche grazie alla tecnologia QUAD PIXEL DRIVE. Inoltre, l'elaborazione a 240 Hz con velocità 4x*3 consente risposte rapide e una proiezione fluida e altamente espressiva anche per immagini in rapido movimento.

*1 Quando [MOD. FUNZION.] è impostato su [NORMALE]
Valore per PT-REQ12.

Un valore per PT-REQ10 è 10 000 lm, mentre per PT-REQ80 è 8 000 lm.

*2 Quando [CONTRASTO DINAMICO] è impostato su [3]

*3 Supporta segnali fino a 1920x1080/240. Supporta segnali 4K fino a 60 Hz.

Elevata estensibilità e configurazione flessibile

- Supporta in modo flessibile vari sistemi per i clienti adottando lo slot di specifica Intel® Smart Display Module di ultima generazione e la funzione Art-Net. Grazie alla funzione di memoria dell'obiettivo e all'utilizzo delle caratteristiche della fonte di luce a stato solido, è possibile l'applicazione in un'ampia gamma di utilizzi con il supporto alla proiezione in tutte le direzioni a 360°.

Lunga durata e alta affidabilità

- Oltre ad adottare la fonte di luce allo stato solido di lunga durata, il proiettore ha migliorato la proprietà di resistenza alla polvere dell'unità ottica. Eliminando il filtro, i costi di manutenzione per funzionamento a lungo termine si riducono. Inoltre, contribuirà a un funzionamento stabile adottando la funzione di backup (ingresso HDMI) che garantirà la continuazione della proiezione anche quando il segnale di ingresso viene interrotto.

Procedura rapida

Per dettagli, fare riferimento alle pagine corrispondenti.

1. Impostare il proiettore.
(➔ pagina 40)



2. Collegare l'obiettivo di proiezione.
(➔ pagina 50)



3. Collegarlo a dispositivi esterni.
(➔ pagina 58)



4. Collegare il cavo di alimentazione.
(➔ pagina 67)



5. Accendere il proiettore.
(➔ pagina 70)



6. Effettuare le impostazioni iniziali.
(➔ pagina 71)

- Questi sono i passaggi da svolgere la prima volta in cui si accende il proiettore dopo l'acquisto dello stesso.



7. Selezionare il segnale di ingresso.
(➔ pagina 81)



8. Regolare l'immagine.
(➔ pagina 83)

Capitolo 1 Preparazione

Questo capitolo descrive le cose da sapere o da verificare prima di utilizzare il proiettore.

Precauzioni per l'uso

Usò previsto del prodotto

Il proiettore ha lo scopo di proiettare un segnale immagine proveniente dall'apparecchiatura di imaging o da un computer su uno schermo o su un'altra superficie come immagine statica o immagine in movimento.

Precauzioni per il trasporto

- Trasportare il proiettore con due o più persone. In caso contrario il proiettore potrebbe cadere, con conseguenti danni o deformazione del proiettore, o lesioni.
- Mantenere la parte inferiore del proiettore e non mantenere l'obiettivo di proiezione o l'apertura intorno all'obiettivo di proiezione durante il trasporto. In caso contrario potrebbero verificarsi danni. Inoltre, trattare il proiettore in modo da non applicare vibrazioni o scosse eccessive. In caso contrario potrebbero verificarsi errori a causa dei componenti interni danneggiati.
- Non trasportare il proiettore con i piedini regolabili estesi. Ciò potrebbe provocare il danneggiamento dei piedini regolabili.

Precauzioni per l'installazione

■ Non installare il proiettore all'aperto.

Il proiettore è progettato esclusivamente per uso interno.

■ Non posizionare il proiettore nei luoghi seguenti.

- Luoghi in cui possono verificarsi vibrazioni e impatti, per esempio in automobile o in altri veicoli: ciò potrebbe causare danni alle componenti interne o malfunzionamento.
- Posizione vicino al mare o in presenza di gas corrosivo: il proiettore potrebbe cadere nel caso fossero presenti eventuali segni di corrosione. In caso contrario, inoltre, si potrebbe accorciare la durata utile dei componenti con conseguenti malfunzionamenti.
- In prossimità dell'uscita di un condizionatore d'aria: in base alle condizioni di utilizzo, in rari casi la schermata potrebbe fluttuare a causa dell'aria riscaldata proveniente dalla griglia di scarico o a causa dell'aria calda o raffreddata proveniente dal condizionatore d'aria. Accertarsi che l'aria in uscita dal proiettore o da altre apparecchiature, o quella proveniente dal condizionatore d'aria, non sia diretta verso la parte anteriore del proiettore.
- Luoghi con fluttuazioni nette di temperatura, tipo in prossimità di luci (lampade da studio): agire in tal modo può accorciare la durata della fonte di luce, o portare a deformazioni del proiettore a causa del calore, provocando malfunzionamenti.
Seguire la temperatura dell'ambiente operativo del proiettore.
- In prossimità di linee di alimentazione ad alta tensione o di motori: ciò potrebbe interferire con il funzionamento del proiettore.
- Luoghi dove vi siano apparecchi laser ad alta potenza: un raggio laser diretto sulla superficie della lente di proiezione danneggia i chip DLP.

■ Chiedere a un tecnico qualificato o al proprio rivenditore informazioni su installazioni particolari quali l'installazione a soffitto, ecc.

Per garantire le prestazioni e la sicurezza del proiettore, richiedere un tecnico qualificato o il proprio rivenditore per l'installazione del proiettore in un metodo diverso dall'installazione a pavimento o per l'installazione del proiettore in un luogo alto.

■ Richiedere l'intervento di un tecnico qualificato o del rivenditore per l'installazione dei cavi necessari alla connessione DIGITAL LINK.

Se le caratteristiche di trasmissione dei cavi non vengono sfruttate adeguatamente a causa di un'installazione non corretta, immagini e suoni potrebbero risultare disturbati.

■ **Il proiettore potrebbe non funzionare correttamente a causa di forti onde radio provenienti da una stazione radiofonica o da un apparecchio radio.**

Se vicino al luogo di installazione è presente una struttura o un'apparecchiatura che emette forti onde radio, installare il proiettore a una distanza sufficientemente lontana dalla fonte di tali onde. In alternativa, avvolgere il cavo LAN collegato al terminale <DIGITAL LINK IN/LAN> con un foglio o un tubo metallico, collegato a terra a entrambi i lati. Il terminale <DIGITAL LINK IN/LAN> è un terminale in dotazione sulla Scheda terminale DIGITAL LINK opzionale (Modello n.: TY-SB01DL).

■ **Regolazione dell'immagine dopo l'installazione**

L'immagine proiettata del proiettore viene influenzata dalla temperatura ambiente intorno al proiettore o dall'aumento della temperatura interna provocato dalla luce proveniente dalla sua fonte di luce, e sarà instabile particolarmente subito dopo l'inizio della proiezione.

Si raccomanda di eseguire la regolazione della messa a fuoco dopo che sono trascorsi 30 minuti con la schermata di test di messa a fuoco visualizzata. Per i dettagli della schermata di test, consultare "Menu [SCHERMATA DI TEST]" (➔ pagina 197).

■ **Non installare il proiettore a un'altitudine di 4 200 m (13 780') o superiore sul livello del mare. (Un'altitudine di 4 200 m (13 780') sul livello del mare rappresenta l'altezza massima alla quale le prestazioni di questo proiettore sono garantite.)**

■ **Non utilizzare il proiettore in una posizione in cui la temperatura ambiente supera i 45 °C (113 °F).**

L'uso del proiettore in una posizione con altitudine troppo elevata o temperatura ambiente troppo elevata può ridurre la durata dei componenti o portare a malfunzionamenti.

Il limite superiore della temperatura dell'ambiente operativo varia a seconda dell'altitudine sopra il livello del mare.

Quando il proiettore viene utilizzato a un'altitudine compresa tra 0 m (0') e 1 400 m (4 593') sul livello del mare: da 0 °C (32 °F) a 45 °C (113 °F)

Quando il proiettore viene utilizzato a un'altitudine compresa tra 1 400 m (4 593') e 4 200 m (13 780') sul livello del mare: da 0 °C (32 °F) a 40 °C (104 °F)

Non utilizzare il proiettore in una posizione in cui la temperatura ambiente supera i 40 °C (104 °F) indipendentemente dall'altitudine quando al proiettore è collegato il Modulo senza fili opzionale (Modello n.: Serie AJ-WM50).

■ **La proiezione a 360° è possibile.**

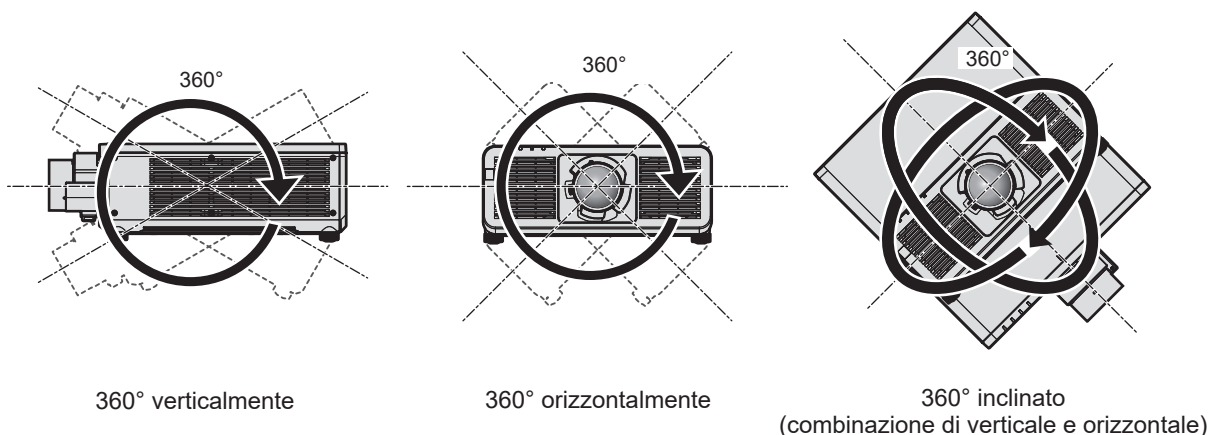

Precauzioni quando si imposta il proiettore

- Utilizzare i piedini regolabili solo per l'installazione su supporto a pavimento e per regolare l'angolazione. L'uso per scopi diversi potrebbe danneggiare il proiettore.
- Nell'installare il proiettore con un metodo diverso dall'installazione a pavimento facendo uso dei piedini regolabili o dall'installazione a soffitto con il supporto di montaggio a soffitto, utilizzare i cinque fori delle viti per montaggio a soffitto (come mostrato in figura) per collegare il proiettore al supporto.

In tal caso, accertarsi che non sia presente spazio tra i fori delle viti per montaggio a soffitto sulla parte inferiore del proiettore e la superficie di impostazione inserendo distanziatori (metallici) tra loro.

- Utilizzare un cacciavite torsiometrico o una chiave torsiometrica Allen per serrare le viti di fissaggio alle coppie di serraggio specificate. Non utilizzare cacciaviti elettrici o avvitatrici a impulso.

Come viti per il fissaggio del proiettore, utilizzare viti standard ISO 898-1 disponibili in commercio (in acciaio al carbonio o in lega di acciaio).

(Diametro vite: M6, profondità filetto all'interno del proiettore: 12 mm (15/32"), coppia di serraggio della vite: $4 \pm 0,5$ N·m)

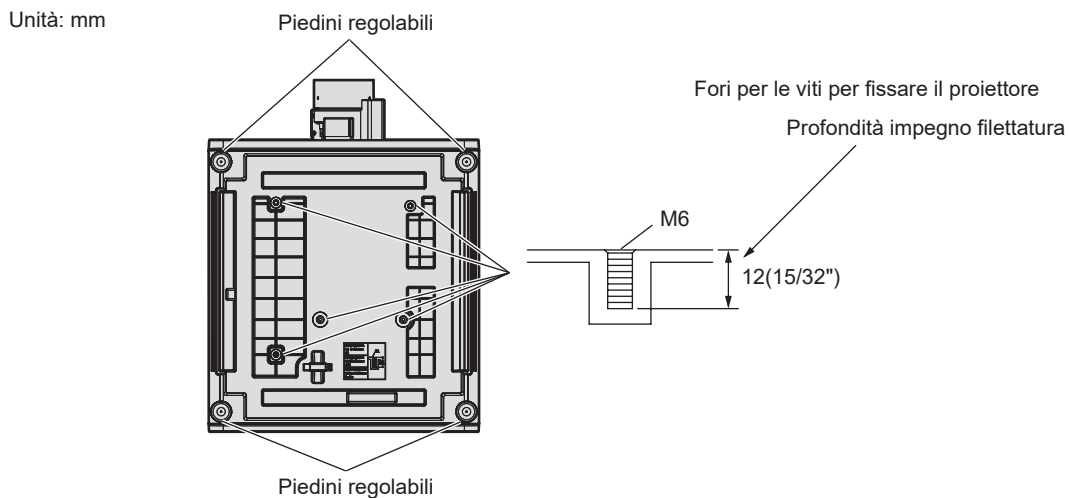

Posizioni dei fori per viti per il fissaggio di proiettore e piedini regolabili

- Non impilare i proiettori uno sopra l'altro.
- Non utilizzare il proiettore supportandolo dalla parte superiore.

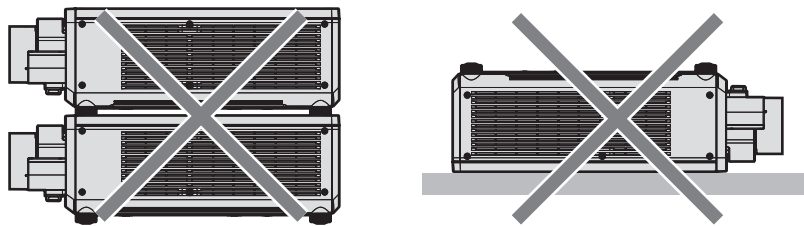

- Non bloccare le griglie di aerazione/scarico del proiettore.
- Evitare che l'aria riscaldata o raffreddata dall'impianto di condizionamento colpisca direttamente le griglie di aerazione/scarico del proiettore.

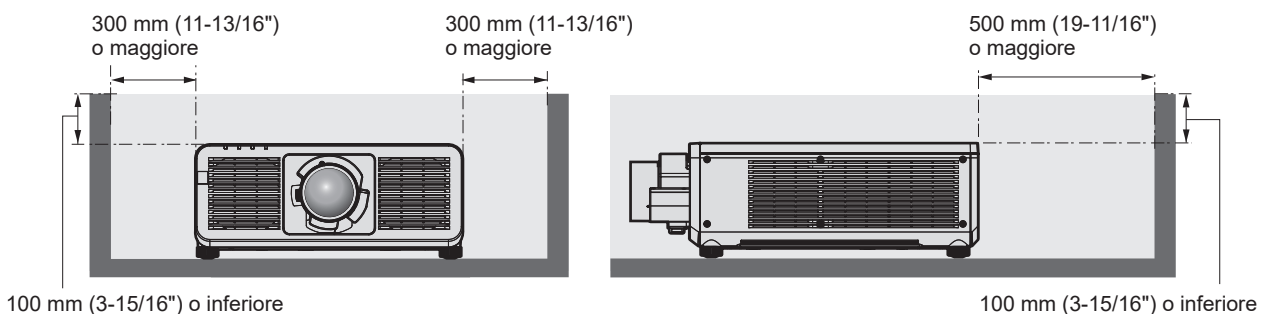

- Non installare il proiettore in spazi ristretti.

In caso di installazione del proiettore in uno spazio limitato, fornire separatamente un impianto di condizionamento d'aria o di ventilazione. L'aria calda in uscita potrebbe accumularsi se la ventilazione non è sufficiente, facendo scattare il circuito di protezione del proiettore.

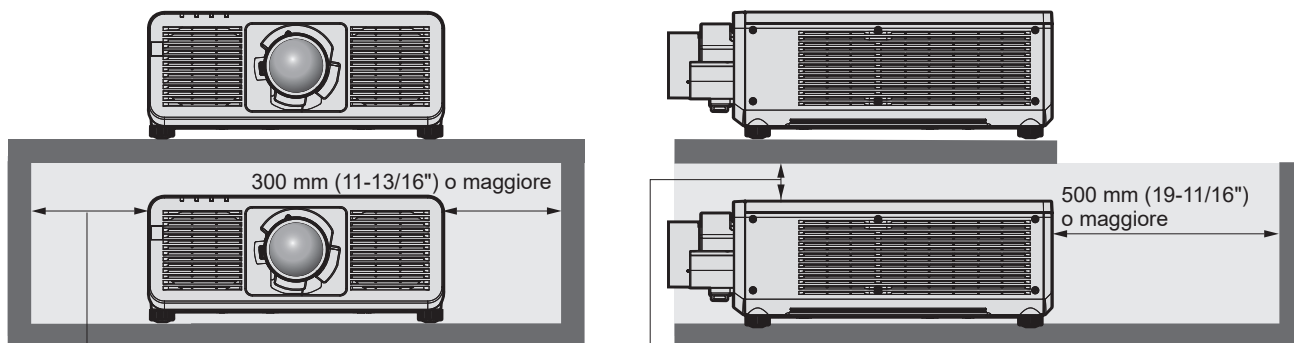

300 mm (11-13/16") o maggiore

100 mm (3-15/16") o maggiore

- Nell'installare e fissare il proiettore su un soffitto o una parete tramite un supporto, accertarsi che la vite di fissaggio o il cavo di alimentazione non venga a contatto con la sezione in metallo all'interno del soffitto o della parete. In caso contrario potrebbero verificarsi scariche elettriche.
- Panasonic Connect Co., Ltd. non si assume alcuna responsabilità per eventuali danni al prodotto provocati da una scelta inadeguata di posizione per l'installazione del proiettore, anche nel caso in cui il prodotto sia ancora coperto da garanzia.
- Rimuovere immediatamente il prodotto che non è più in uso contattando un tecnico qualificato.

Sicurezza

Quando si usa questo prodotto, adottare misure di sicurezza contro i seguenti incidenti.

- Informazioni personali fatte trapelare attraverso questo prodotto
- Funzionamento non autorizzato di questo prodotto da terze parti che agiscono in malafede
- Interferenza o arresto di questo prodotto da terze parti che agiscono in malafede

Prendere le necessarie misure di sicurezza.

- Rendere la propria password quanto più difficile possibile da indovinare.
- Cambiare regolarmente la password.
- Panasonic Connect Co., Ltd. o le sue società affiliate non chiederanno mai direttamente la vostra password. Non divulgare la password in caso si ricevano richieste di questo tipo.
- La rete di collegamento deve essere resa sicura da un firewall, ecc.

■ Sicurezza durante l'uso del prodotto LAN wireless

Il vantaggio di una LAN wireless è la possibilità di scambiare informazioni tra un computer o altra apparecchiatura simile e un punto di accesso wireless tramite onde radio, invece di utilizzare un cavo LAN, fin tanto che ci si trovi entro un range per trasmissioni radio.

D'altra parte, poiché l'onda radio può attraversare un ostacolo (quale una parete) ed è accessibile da ovunque all'interno di un determinato range, qualora l'impostazione di sicurezza risulti insufficiente, potrebbero verificarsi i seguenti problemi.

- I dati trasmessi potrebbero essere intercettati

Estranei malintenzionati potrebbero intercettare intenzionalmente le onde radio e controllare i seguenti dati trasmessi.

- Informazioni personali quali ID, password, numero di carta di credito
- Contenuto di e-mail

- Accesso illegale

Estranei malintenzionati potrebbero accedere a una rete personale o aziendale senza autorizzazione e comportarsi in uno dei seguenti modi.

- Recuperare informazioni personali e/o segrete (perdita di informazioni)
- Divulgare false informazioni impersonando una particolare persona (spoofing)
- Sovrascrivere comunicazioni intercettate e rilasciare dati falsi (tampering)
- Diffondere software nocivo quale un virus informatico e quindi alterare dati e/o sistema (crash di sistema)

Dal momento che la maggior parte degli adattatori LAN wireless o dei punti di accesso è dotata di caratteristiche di sicurezza per la gestione di questi problemi, è possibile ridurre la possibilità che si verifichino tali problemi durante l'uso applicando le impostazioni di sicurezza appropriate per il dispositivo LAN wireless.

Alcuni dispositivi LAN wireless potrebbero non essere impostati per la sicurezza subito dopo l'acquisto. Per ridurre la possibilità del verificarsi di problemi di sicurezza, prima di utilizzare un dispositivo LAN wireless, accertarsi di applicare tutte le impostazioni relative alla sicurezza, seguendo le istruzioni di funzionamento in dotazione con ogni dispositivo LAN wireless.

A seconda delle specifiche della LAN wireless, estranei malintenzionati potrebbero essere in grado di violare le impostazioni di sicurezza attraverso mezzi speciali.

Panasonic Connect Co., Ltd. chiede ai clienti di comprendere bene il rischio dell'uso di questo prodotto senza impostazioni di sicurezza e raccomanda la loro attuazione in base alla propria discrezione e responsabilità.

Note sulla LAN wireless

Quando si utilizza la funzione di connessione LAN wireless del proiettore, vengono utilizzate onde radio nella banda 2,4 GHz. La licenza di stazione wireless non è richiesta, ma comprendere quanto segue durante l'uso. Per utilizzare la funzione LAN wireless con il proiettore, è necessario collegare il Modulo senza fili opzionale (Modello n.: Serie AJ-WM50).

■ Non utilizzare vicino ad altri dispositivi wireless.

I seguenti dispositivi potrebbero utilizzare onde radio della stessa larghezza di banda del proiettore. L'uso del proiettore nei pressi di tali dispositivi potrebbe provocare la disabilitazione delle comunicazioni o il rallentamento della velocità di comunicazione a causa delle interferenze delle onde radio.

- Forno a microonde, ecc.
- Dispositivi di tipo industriale, scientifico o medicale, ecc.
- Stazione wireless all'interno di una fabbrica per l'identificazione della movimentazione di veicoli utilizzati nelle linee di produzione
- Stazione wireless specifica a bassa potenza

■ Non utilizzare telefono cellulare, televisore o radio per quanto possibile nei pressi del proiettore.

Il telefono cellulare, la televisione o la radio utilizzano onde radio con larghezza di banda diversa dal proiettore, per cui non sono presenti particolari effetti sulle comunicazioni LAN wireless o sull'invio/ricezione su questi dispositivi. Tuttavia, potrebbero verificarsi disturbi di tipo audio-video a causa delle onde radio provenienti dal proiettore.

■ Le onde radio per le comunicazioni LAN wireless non passano attraverso barre di rinforzo, metallo o calcestruzzo.

Il proiettore può comunicare attraverso le pareti o i pavimenti realizzati in legno o vetro (ma non in vetro con maglia metallica inclusa), ma non può comunicare attraverso le pareti o i pavimenti contenenti barre di rinforzo, metallo o calcestruzzo.

■ Non utilizzare il proiettore per quanto possibile in una posizione dove viene generata elettricità statica.

Le comunicazioni tramite LAN wireless o LAN cablata potrebbero risultare difettose quando il proiettore viene utilizzato in una posizione dove vengono generati elettricità statica o disturbi.

Potrebbe verificarsi l'evenienza rara che la connessione LAN potrebbe non essere stabilita a causa della presenza di elettricità statica o rumore, per cui in tale caso spegnere il proiettore, rimuovere la fonte di elettricità statica o disturbo problematici e quindi riaccendere il proiettore.

QUAD PIXEL DRIVE

"QUAD PIXEL DRIVE" è una tecnologia unica Panasonic Connect Co., Ltd. che migliorerà la risoluzione dell'immagine proiettata con l'elaborazione dei segnali per l'alta risoluzione fino a 3 840 x 2 400 punti e quadruplicando la risoluzione spostando i pixel di immagine nelle direzioni orizzontale e verticale. Un'immagine 4K viene visualizzata con questa tecnologia QUAD PIXEL DRIVE.

Slot

Questo proiettore è fornito di slot di specifica Intel® Smart Display Module (Intel® SDM).

Nello slot è possibile installare una scheda funzione opzionale o una scheda di interfaccia o un modulo di altri produttori che supportino la specifica Intel® SDM Small (Intel® SDM-S) o Intel® SDM Large (Intel® SDM-L) (d'ora in avanti indicate collettivamente come "scheda funzione"). Per i dispositivi di altri produttori di cui è stata fatta la verifica di funzionamento con questo proiettore, visitare il seguente sito web.

<https://panasonic.net/cns/projector/>

La conferma del funzionamento per i dispositivi di altri produttori è stata eseguita con le voci impostate indipendentemente da Panasonic Connect Co., Ltd. e non tutte le operazioni sono garantite. Per gli eventuali problemi di funzionamento o di prestazione provocati dalle unità di altri produttori, contattare i rispettivi produttori.

DIGITAL LINK

"DIGITAL LINK" è una tecnologia per trasmettere segnali video, audio, Ethernet e segnali di controllo seriali facendo uso di un cavo incrociato, aggiungendo così funzioni uniche Panasonic Connect Co., Ltd. allo standard di comunicazione HDBaseT™ formulato da HDBaseT Alliance.

Installando la Scheda terminale DIGITAL LINK opzionale (Modello n.: TY-SB01DL) nello slot del proiettore, il collegamento con il dispositivo di uscita DIGITAL LINK opzionale supportato (Modello n.: ET-YFB100G, ET-YFB200G) o le periferiche di altri produttori basate sullo standard HDBaseT™ (trasmettitori cavo incrociato quali il "trasmettitore XTP" di Extron Electronics) diventa possibile. Per i dispositivi di altri produttori di cui è stata fatta la verifica di funzionamento con questo proiettore, visitare il seguente sito web.

<https://panasonic.net/cns/projector/>

La conferma del funzionamento per i dispositivi di altri produttori è stata eseguita con le voci impostate indipendentemente da Panasonic Connect Co., Ltd. e non tutte le operazioni sono garantite. Per gli eventuali problemi di funzionamento o di prestazione provocati dalle unità di altri produttori, contattare i rispettivi produttori. Il proiettore non è dotato di una funzione audio, quindi non è possibile emettere l'audio.

Art-Net

"Art-Net" è un protocollo di comunicazione Ethernet basato sul protocollo TCP/IP.

Utilizzando il controller DMX e il software applicativo, è possibile controllare l'illuminazione e lo "stage system". Art-Net è realizzato in base al protocollo di comunicazione DMX512.

Software applicativo supportato dal proiettore

Il proiettore supporta il seguente software applicativo.

Per dettagli o per scaricare un software applicativo ad eccezione del "Geometric & Setup Management Software" e del "Software per la configurazione di rete del proiettore", visitare il seguente sito web.

<https://panasonic.net/cns/projector/>

"Geometric & Setup Management Software" e "Software per la configurazione di rete del proiettore" sono scaricabili dal seguente sito web ("Panasonic Professional Display and Projector Technical Support Website").

<https://panasonic.net/cns/projector/pass/>

È necessario registrarsi e accedere a PASS*1 per poter eseguire il download da "Panasonic Professional Display and Projector Technical Support Website".

*1 PASS: Panasonic Professional Display and Projector Technical Support Website

- **Logo Transfer Software**

Questo software applicativo trasferisce l'immagine originale, quale il logo dell'azienda, che viene proiettata all'inizio, al proiettore.

- **Smart Projector Control**

Questo software applicativo imposta e regola il proiettore collegato alla rete tramite smartphone o tablet.

- **Multi Monitoring & Control Software**

Questo software applicativo monitora e controlla più dispositivi di visualizzazione (proiettore e display a schermo piatto) collegati a un'Intranet.

• Software di avvertimento precoce

Questo software plug-in monitora lo stato dei dispositivi di visualizzazione e delle loro periferiche all'interno di un Intranet, informa di eventuali anomalie di tali apparecchiature e individua i segni di possibili anomalie. "Software di avvertimento precoce" è pre-installato nel "Multi Monitoring & Control Software". Per utilizzare la funzione di avvertimento precoce di questo software plug-in, installare "Multi Monitoring & Control Software" nel PC da utilizzare. Abilitando la funzione di avvertimento precoce, si verrà informati del tempo approssimativo per la sostituzione dei materiali di consumo per i dispositivi di visualizzazione, per la pulizia di ogni parte dei dispositivi di visualizzazione e per la sostituzione dei componenti dei dispositivi di visualizzazione, consentendo di eseguire in anticipo la manutenzione.

La funzione di avvertimento precoce è utilizzabile registrando un massimo di 2048 dispositivi di visualizzazione gratis per 90 giorni dopo l'installazione del "Multi Monitoring & Control Software" in un PC. Per continuare a utilizzarlo dopo i 90 giorni, è necessario l'acquisto della licenza di "Software di avvertimento precoce" (Serie ET-SWA100) e l'esecuzione dell'attivazione. Inoltre, a seconda del tipo di licenza, il numero di dispositivi di visualizzazione che è possibile registrare per il monitoraggio varia. Per i dettagli, fare riferimento alle Istruzioni per l'uso del "Multi Monitoring & Control Software".

• Geometric & Setup Management Software (Geometry Manager Pro)

Questo software applicativo esegue correzioni e regolazioni dettagliate quali la regolazione geometrica che non può essere coperta dalle impostazioni del proiettore in tempo reale. È possibile inoltre eseguire automaticamente con semplici passaggi la regolazione geometrica e lo sbiadimento margine, abbinando la forma dello schermo con una videocamera e la regolazione di colore e luminosità.

• Software per la configurazione di rete del proiettore

Questo software applicativo consente di impostare informazioni di rete, quali gli indirizzi IP e i nomi dei proiettori, per più proiettori collegati alla rete collettivamente. È inoltre possibile impostare l'account amministratore, le informazioni di rete e il nome del proiettore per il proiettore che non dispone dell'account amministratore impostato utilizzando questo software.

Conservazione

Per conservare il proiettore, utilizzare una stanza asciutta.

Smaltimento

Per smaltire questo prodotto, chiedere alle autorità locali o al rivenditore informazioni sui metodi per un corretto smaltimento. Inoltre, smaltire il prodotto senza smontarlo.

Precauzioni per l'uso

■ Per ottenere una buona qualità dell'immagine

Per poter visionare una bella immagine con contrasto più alto, preparare un ambiente appropriato. Tirare le tende o chiudere gli scuri delle finestre e spegnere eventuali luci artificiali vicine allo schermo per impedire che la luce esterna o la luce delle lampade interne si rifletta sullo schermo.

■ Non toccare la superficie dell'obiettivo di proiezione a mani nude.

Se la superficie dell'obiettivo di proiezione viene sporcata da impronte digitali o altro, l'effetto sarà ingrandito e proiettato sullo schermo.

■ Chip DLP

- I chip DLP sono componenti di precisione. Si noti che, in rari casi, pixel ad alta precisione potrebbero mancare o essere sempre illuminati. Un tale fenomeno non indica un malfunzionamento.
- Dirigere un raggio laser ad alta potenza sulla superficie della lente di proiezione può danneggiare i chip DLP.

■ Non spostare il proiettore né sottoporlo a vibrazioni o impatti mentre è in funzione.

In tal caso potrebbe ridursi la durata utile del motore incorporato.

■ Fonte di luce

La fonte di luce del proiettore utilizza un diodo laser e presenta le seguenti caratteristiche.

- A seconda della temperatura dell'ambiente operativo, la luminanza della fonte di luce diminuirà.
Più alta la temperatura diventa, maggiormente la luminanza della fonte di luce diminuisce.
- La luminanza della fonte di luce diminuisce con la durata di uso.
Se la luminosità è notevolmente ridotta e la fonte di luce non si accende, chiedere al proprio rivenditore di pulire l'interno del proiettore o di sostituire l'unità della fonte di luce.

■ Collegamenti con computer e dispositivi esterni

Nel collegare un computer o un'unità esterna, leggere con attenzione questo manuale per quanto riguarda l'uso dei cavi di alimentazione e di cavi schermati.

Accessori

Accertarsi che i seguenti accessori siano in dotazione con il proiettore. I numeri racchiusi in < > indicano il numero di accessori.

Unità telecomando senza fili/cablato <1> (N2QAYA000252)



Per l'India
(K2CZ3YY00100) <1>
200 V - 240 V

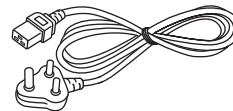

Per Taiwan
(K2CH3YY00009) <1>
200 V - 240 V

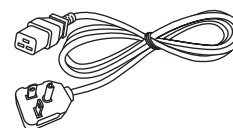

Cavo di alimentazione

(K2CM3YY00057)

200 V - 240 V

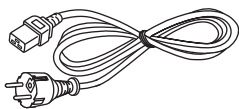

(K2CT3YY00101)

200 V - 240 V

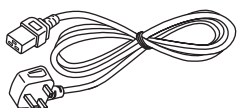

(K2CG3YY00218)

100 V - 120 V

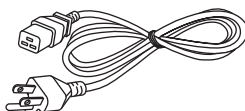

Per la Corea

(K2CZ3YY00032) <1>

200 V - 240 V

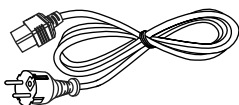

Batteria AAA/R03 o AAA/LR03 <2>

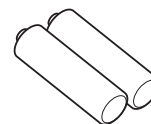

(Per unità telecomando)

Adattatore per SLOT <1>

(DPVVF2722YA/X1)

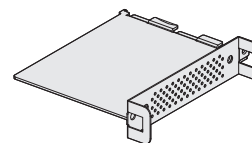

Attenzione

- Dopo aver disimballato il proiettore, smaltire in modo corretto la copertura del cavo di alimentazione e il materiale di imballaggio.
- Non utilizzare il cavo di alimentazione in dotazione per dispositivi diversi da questo proiettore.
- Per gli accessori mancanti, consultare il rivenditore.
- Conservare i componenti piccoli in modo appropriato e tenerli lontani dai bambini.

Nota

- L'adattatore per SLOT si utilizza quando la scheda funzione di specifica Intel® SDM Small (Intel® SDM-S) è installata nello slot sul proiettore. (➔ pagina 52)
- Il tipo e il numero dei cavi di alimentazione in dotazione variano in base al paese o alla regione di acquisto del prodotto.
- I numeri di modello degli accessori sono soggetti a modifiche senza preavviso.

Accessori opzionali

Accessori opzionali (nome prodotto)		Modello n.
Obiettivo di proiezione	Obiettivo zoom	ET-C1U100, ET-C1W300, ET-C1W400, ET-C1W500, ET-C1S600*1, ET-C1T700
Scheda funzione	Scheda terminale 12G-SDI*2	TY-SB01QS
	Scheda funzioni per la fibra ottica 12G-SDI*2	TY-SB01FB
	Scheda terminale DIGITAL LINK*2	TY-SB01DL
	Scheda per ricevitore del sistema di presentazione wireless*2	TY-SB01WP
Modulo senza fili*2		Serie AJ-WM50*3
Supporto di montaggio a soffitto		ET-PKD120H (per soffitti alti) ET-PKD120S (per soffitti bassi) ET-PKD130H (per soffitti alti, regolazione a 6 assi) ET-PKD130B (Staffa di montaggio del proiettore)
Software di avvertimento precoce (Licenza di base/licenza di 3 anni)		Serie ET-SWA100*4
Kit di aggiornamento NFC*2		ET-NUK10
Selettore audio/video digitale		ET-YFB100G
DIGITAL LINK Switcher		ET-YFB200G

*1 Questo prodotto è equivalente all'obiettivo collegato ai modelli di proiettore con obiettivo zoom standard.

*2 La disponibilità di questo prodotto varia a seconda del paese. Per dettagli, contattare il rivenditore.

*3 Il suffisso del numero di modello differisce a seconda del paese.

Esempio del numero di modello con suffisso per Serie AJ-WM50

AJ-WM50E, AJ-WM50G1, AJ-WM50G2, AJ-WM50GAN, AJ-WM50GPX, AJ-WM50P

*4 Il suffisso del numero di modello differisce in base al tipo di licenza.

Nota

- Utilizzare il Modulo senza fili (Modello n.: Serie AJ-WM50) in un ambiente da 0 °C (32 °F) a 40 °C (104 °F), anche quando è collegato al proiettore.
- È possibile utilizzare il Kit di aggiornamento NFC opzionale (Modello n.: ET-NUK10) per abilitare la funzione NFC del proiettore. Notare che sono presenti alcuni modelli che presentano la funzione NFC abilitata dal momento della spedizione dalla fabbrica, mentre sono presenti paesi o regioni in cui il Kit di aggiornamento NFC non è applicabile. Per la disponibilità della funzione NFC nel paese o regione in cui è stato acquistato il prodotto, visitare il seguente sito web oppure consultare il proprio rivenditore.
<https://panasonic.net/cns/projector/>
- Per collegare il DIGITAL LINK Switcher (Modello n.: ET-YFB200G) o il Selettore audio/video digitale (Modello n.: ET-YFB100G) al proiettore, è necessario installare la Scheda terminale DIGITAL LINK opzionale (Modello n.: TY-SB01DL) nello slot.
- I numeri di modello degli accessori opzionali sono soggetti a modifiche senza preavviso.
- Accessori opzionali compatibili con il proiettore possono essere aggiunti o cambiati senza preavviso. Gli accessori opzionali descritti in questo documento sono aggiornati ad ottobre 2023. Per le ultime informazioni, visitare il seguente sito web.
<https://panasonic.net/cns/projector/>

Informazioni sul proiettore

Telecomando

■ Parte anteriore

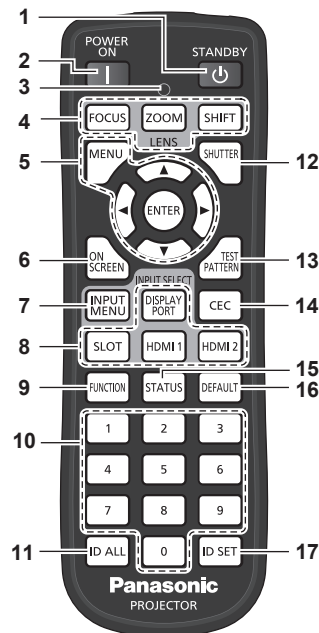

■ Parte superiore

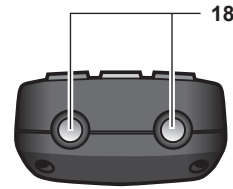

■ Parte inferiore

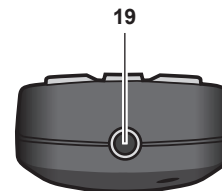

1 Pulsante <STANDBY>

Imposta il proiettore nello stato in cui viene spento (modalità standby) quando l'interruttore <MAIN POWER> sul proiettore è impostato su <ON> ed è in modalità di proiezione.

2 Pulsante <POWER ON>

Imposta il proiettore alla modalità di proiezione quando l'interruttore <MAIN POWER> sul proiettore è impostato su <ON> e l'alimentazione è disattivata (modalità standby).

3 Indicatore telecomando

Lampeggia se viene premuto un pulsante del telecomando.

4 Pulsanti obiettivo (<FOCUS>, <ZOOM>, <SHIFT>)

Regola la messa a fuoco, lo zoom e lo spostamento dell'obiettivo. (➔ pagina 83)

5 Pulsante <MENU>/pulsante <ENTER>/pulsanti ▲▼◀▶

Usati per spostarsi nella schermata menu. (➔ pagina 93)
I pulsanti ▲▼◀▶ sono inoltre utilizzati per immettere la password in [SICUREZZA] o immettere caratteri.

6 Pulsante <ON SCREEN>

Accende (visualizza) o spegne (nasconde) la funzione di display su schermo. (➔ pagina 88)

7 Pulsante <INPUT MENU>

Consente di visualizzare la schermata di selezione ingresso. (➔ pagina 82)

8 Pulsanti di selezione ingresso (<DISPLAYPORT>, <SLOT>, <HDMI1>, <HDMI2>)

Commuta il segnale di ingresso alla proiezione.

(➔ pagina 81)

Il pulsante <SLOT> può essere utilizzato quando la scheda funzioni opzionale dotata dell'ingresso corrispondente è installata nello slot del proiettore.

9 Pulsante <FUNCTION>

Assegna una funzione usata di frequente come pulsante di scelta rapida. (➔ pagina 89)

Quando si tiene premuto il pulsante <FUNCTION>, viene visualizzata la schermata [TASTO FUNZIONE]. (➔ pagina 186)

10 Pulsanti numerici (<0> - <9>)

Utilizzati per inserire un numero ID o una password in un ambiente con proiettori multipli.

11 Pulsante <ID ALL>

Utilizzato per controllare simultaneamente tutti i proiettori con un singolo telecomando in un ambiente con proiettori multipli. (➔ pagina 38)

12 Pulsante <SHUTTER>

Utilizzato per spegnere temporaneamente l'immagine. (➔ pagina 88)

13 Pulsante <TEST PATTERN>

Visualizza la schermata di test. (➔ pagina 89)

14 Pulsante <CEC>

Visualizza la schermata Funzionamento HDMI CEC. (➔ pagina 263)

15 Pulsante <STATUS>

Visualizza le informazioni sul proiettore.

16 Pulsante <DEFAULT>

Ripristina l'impostazione del sotto-menu visualizzato alle impostazioni predefinite di fabbrica. (➔ pagina 94)

17 Pulsante <ID SET>

Imposta il numero ID del telecomando in un ambiente con proiettori multipli. (➔ pagina 38)

18 Trasmettitore del segnale del telecomando

19 Terminale via cavo del telecomando

Questo è un terminale utilizzato per il collegamento al proiettore attraverso un cavo quando il telecomando viene utilizzato come telecomando cablato. (➔ pagina 38)

Attenzione

- Non far cadere il telecomando.
 - Evitare il contatto con liquidi o umidità.
 - Non tentare di modificare o smontare il telecomando.
 - Osservare le seguenti istruzioni indicate sull'etichetta di attenzione sul retro del telecomando:
 - Non utilizzare una batteria vecchia con una nuova.
 - Non utilizzare batterie diverse rispetto al tipo specificato.
 - Accertarsi che le batterie siano inserite correttamente.
- Per altre istruzioni, leggere le istruzioni sulle batterie descritte in "Avviso importante per la sicurezza".

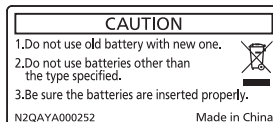

Etichetta di attenzione sul retro del telecomando

Nota

- Quando si utilizza il telecomando puntando direttamente il ricevitore di segnale del telecomando del corpo del proiettore, utilizzarlo a una distanza di circa 30 m (98'5") dal ricevitore di segnale del telecomando. Il telecomando può controllare ad angoli fino a $\pm 30^\circ$ in verticale e in orizzontale, ma il raggio effettivo di controllo potrebbe essere ridotto.
- In presenza di eventuali ostacoli tra il telecomando e il ricevitore di segnale del telecomando, il telecomando potrebbe non funzionare correttamente.
- Il segnale verrà riflesso sullo schermo. Tuttavia, il raggio operativo potrebbe essere limitato dalla perdita di riflessione della luce causata dal materiale dello schermo.
- Se il ricevitore di segnale del telecomando viene colpito direttamente da una luce forte, ad esempio una lampada a fluorescenza, il telecomando potrebbe non funzionare correttamente. Utilizzarlo in un luogo distante dalla fonte di luce.
- L'indicatore di alimentazione <ON (G)/STANDBY (R)> lampeggia se il proiettore riceve un segnale dal telecomando. Tuttavia, l'indicatore di alimentazione <ON (G)/STANDBY (R)> non lampeggia nei seguenti casi.
 - Quando il menu [IMPOSTAZIONI PROIETTORE] → [MODALITÀ STANDBY] è impostato su [ECO] e il proiettore si trova in modalità standby
 - Il menu [IMPOSTA PROIETTORE] → [IMPOSTAZIONE INDICATORE] → [MODO INDICATORE] è impostato su [OFF]

Corpo del proiettore

■ Parte anteriore

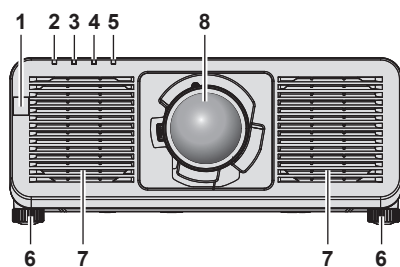

■ Lato

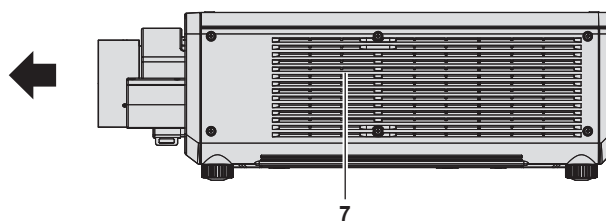

■ Parte posteriore

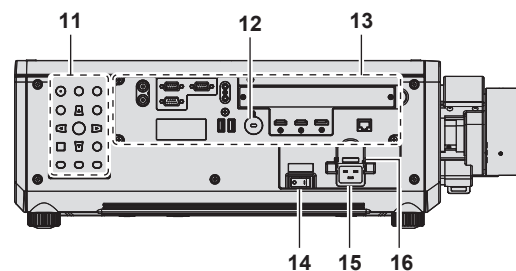
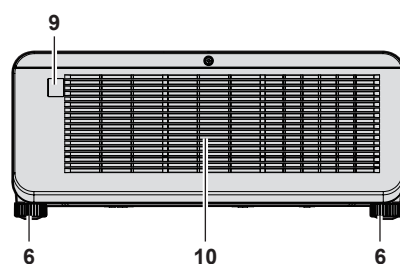

■ Parte superiore

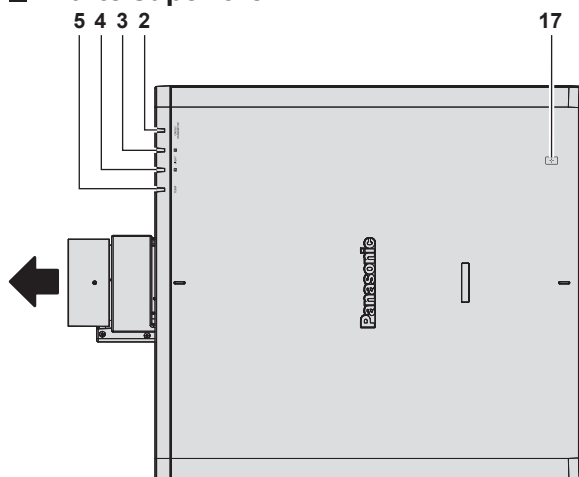

■ Parte inferiore

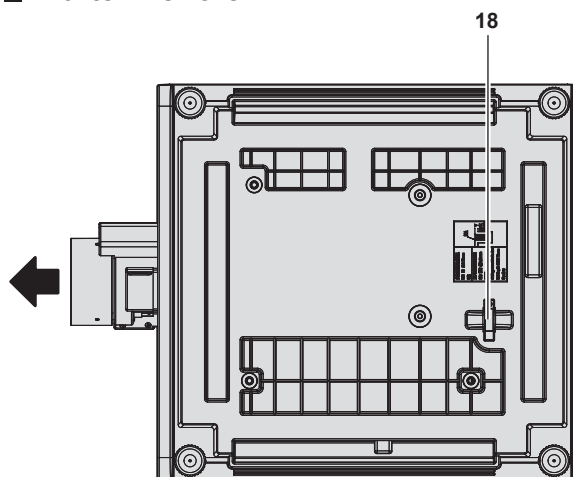

← : Direzione di proiezione

- | | |
|---|--|
| <p>1 Ricevitore di segnale del telecomando (anteriore)</p> <p>2 Indicatore di alimentazione <ON (G)/STANDBY (R)>
Indica lo stato dell'alimentazione.</p> <p>3 Indicatore della fonte di luce <LIGHT1>
Indica lo stato della fonte di luce 1.</p> <p>4 Indicatore della fonte di luce <LIGHT2>
Indica lo stato della fonte di luce 2.</p> <p>5 Indicatore temperatura <TEMP>
Indica lo stato della temperatura interna.</p> <p>6 Piedini regolabili
Regola l'angolo di proiezione.</p> <p>7 Griglia di aerazione</p> <p>8 Obiettivo di proiezione
(Solo modelli con obiettivo)</p> <p>9 Ricevitore di segnale del telecomando (posteriore)</p> <p>10 Griglia di scarico</p> <p>11 Pannello di controllo (➔ pagina 33)</p> | <p>12 Slot di sicurezza
Questo slot di sicurezza è compatibile con i cavi di sicurezza Kensington.</p> <p>13 Terminali di collegamento (➔ pagina 34)</p> <p>14 Interruttore <MAIN POWER>
Accende/spegne l'alimentazione principale.</p> <p>15 Terminale <AC IN>
Collegare il cavo di alimentazione in dotazione.</p> <p>16 Supporto cavo di alimentazione</p> <p>17 Touchpoint NFC
Si tratta del touchpoint quando si utilizza la funzione della comunicazione in prossimità (NFC, Near Field Communication). È possibile collegare al proiettore un dispositivo quale uno smartphone dotato della funzione NFC semplicemente avvicinandolo al touchpoint.</p> <p>18 Barra di sicurezza
È possibile collegare un cavo, ecc., per impedire il furto.</p> |
|---|--|

Attenzione

- Non bloccare le griglie di aerazione/scarico del proiettore.

Nota

- È possibile utilizzare il Kit di aggiornamento NFC opzionale (Modello n.: ET-NUK10) per abilitare la funzione NFC del proiettore. Notare che sono presenti alcuni modelli che presentano la funzione NFC abilitata dal momento della spedizione dalla fabbrica, mentre sono presenti paesi o regioni in cui il Kit di aggiornamento NFC non è applicabile.
Per la disponibilità della funzione NFC nel paese o regione in cui è stato acquistato il prodotto, visitare il seguente sito web oppure consultare il proprio rivenditore.
<https://panasonic.net/cns/projector/>
- Per la connessione tramite la funzione NFC, utilizzare il software applicativo “Smart Projector Control” che esegue l’impostazione e la regolazione del proiettore.
Per dettagli sullo “Smart Projector Control”, visitare il seguente sito web.
<https://panasonic.net/cns/projector/>

■ Pannello di controllo

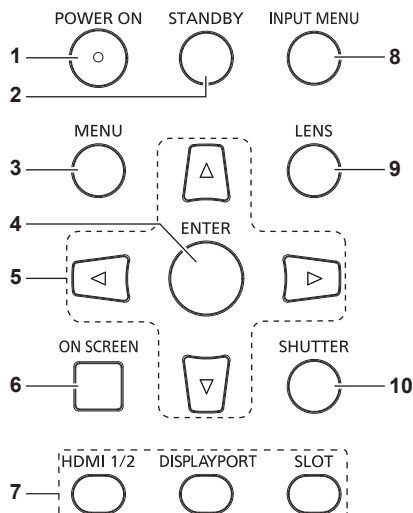

- | | |
|--|--|
| <p>1 Pulsante <POWER ON>
Imposta il proiettore alla modalità di proiezione quando l'interruttore <MAIN POWER> sul proiettore è impostato su <ON> e l'alimentazione è disattivata (modalità standby).</p> <p>2 Pulsante <STANDBY>
Imposta il proiettore nello stato in cui viene spento (modalità standby) quando l'interruttore <MAIN POWER> sul proiettore è impostato su <ON> ed è in modalità di proiezione.</p> <p>3 Pulsante <MENU>
Visualizza o nasconde il menu principale. (➔ pagina 93)
Ritorna al menu precedente quando viene visualizzato un sottomenu.
Se il pulsante <MENU> del pannello di controllo viene premuto per almeno tre secondi con le indicazioni su schermo disattivate (nascoste), il display su schermo viene attivato.</p> <p>4 Pulsante <ENTER>
Determina ed esegue una voce nella schermata di menu.</p> <p>5 Pulsanti ▲▼◀▶
Utilizzati per selezionare le voci nella schermata di menu, cambiare impostazioni e regolare livelli.
Inoltre usati per digitare una password in [SICUREZZA] o per immettere caratteri.</p> | <p>6 Pulsante <ON SCREEN>
Accende (visualizza) o spegne (nasconde) la funzione di display su schermo. (➔ pagina 88)</p> <p>7 Pulsanti di selezione ingresso (<HDMI 1/2>, <DISPLAYPORT>, <SLOT>)
Commuta il segnale di ingresso alla proiezione. (➔ pagina 81)
Il pulsante <SLOT> è utilizzabile quando la scheda funzione è installata nello slot sul proiettore.</p> <p>8 Pulsante <INPUT MENU>
Consente di visualizzare la schermata di selezione ingresso. (➔ pagina 82)</p> <p>9 Pulsante <LENS>
Regola la messa a fuoco, lo zoom e lo spostamento dell'obiettivo.</p> <p>10 Pulsante <SHUTTER>
Utilizzato per spegnere temporaneamente l'immagine. (➔ pagina 88)</p> |
|--|--|

■ Terminali di collegamento

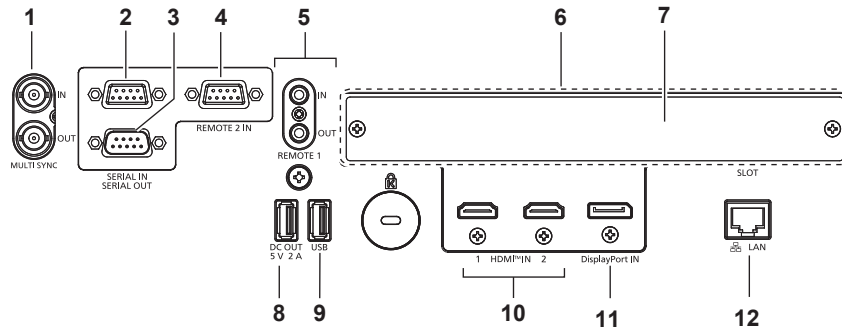

1 Terminale <MULTI SYNC IN>/terminale <MULTI SYNC OUT>

Questo terminale viene utilizzato per collegare più proiettori quando si bilancia il contrasto come schermata combinata o sincronizzando gli effetti che utilizzano la funzione otturatore comprendente la dissolvenza in ingresso/in uscita con un sistema che utilizza più proiettori.

2 Terminale <SERIAL IN>

Questo è il terminale compatibile RS-232C per il controllo esterno del proiettore tramite collegamento a un computer. Questo terminale viene anche utilizzato per collegare più proiettori quando si bilancia il contrasto come schermata combinata o sincronizzando gli effetti che utilizzano la funzione otturatore comprendente la dissolvenza in ingresso/in uscita con un sistema che utilizza più proiettori.

3 Terminale <SERIAL OUT>

Questo è un terminale per l'emissione del segnale collegato al terminale <SERIAL IN>. Questo terminale viene anche utilizzato per collegare più proiettori quando si bilancia il contrasto come schermata combinata o sincronizzando gli effetti che utilizzano la funzione otturatore comprendente la dissolvenza in ingresso/in uscita con un sistema che utilizza più proiettori.

4 Terminale <REMOTE 2 IN>

Questo è un terminale per il controllo in remoto del proiettore tramite l'uso del circuito di controllo esterno.

5 Terminale <REMOTE 1 IN>/terminale <REMOTE 1 OUT>

Questi sono i terminali per collegare il telecomando per il controllo seriale in un ambiente con proiettori multipli.

6 Slot (<SLOT>)

È presente uno slot di specifica Intel® Smart Display Module (Intel® SDM) internamente. È possibile installare la scheda funzione che supporta la specifica Intel® SDM Small (Intel® SDM-S) o la Intel® SDM Large (Intel® SDM-L). (► pagina 52)

7 Copertura per slot

8 Terminale <DC OUT>

Questo è il terminale USB dedicato per l'alimentazione. (CC 5 V, 2 A)
Utilizzare questo terminale quando è richiesta un'alimentazione agli adattatori per display wireless e ai convertitori Ethernet/LAN wireless, e così via.

9 Terminale <USB>

È un terminale per collegare la memoria USB quando si utilizza la funzione di clonazione dati o la funzione di aggiornamento firmware. (► pagine 259, 265)
È anche il terminale per collegare il Modulo senza fili opzionale (Modello n.: Serie AJ-WM50) quando il proiettore è connesso via LAN wireless. (► pagina 224)

10 Terminale <HDMI IN 1>/terminale <HDMI IN 2>

Questo è un terminale per l'ingresso del segnale HDMI.

11 Terminale <DisplayPort IN>

Questo è un terminale per l'ingresso del segnale DisplayPort.

12 Terminale <LAN>

Questo è il terminale LAN per collegarsi alla rete.

Nota

- Quando un cavo LAN è direttamente collegato al proiettore, la connessione di rete deve essere effettuata all'interno di un edificio.
- Quando si collega una memoria USB al terminale <USB>, consultare anche "Uso della memoria USB" (► pagina 87).
- Quando il menu [IMPOSTAZIONI PROIETTORE] → [MODALITA' STANDBY] è impostato su [NORMALE], è possibile fornire corrente tramite il terminale <DC OUT> anche quando il proiettore si trova in modalità standby. Se [ECO] è impostato, non è possibile fornire corrente in modalità standby.

Nomi e funzioni della scheda funzione (opzionale)

Questo proiettore è fornito di slot di specifica Intel® Smart Display Module (Intel® SDM).

È possibile installare nello slot la scheda funzione che supporta la specifica Intel® SDM Small (Intel® SDM-S) o la Intel® SDM Large (Intel® SDM-L).

Qui vengono definiti i nomi dei terminali della scheda funzione opzionale con terminale di ingresso immagine da utilizzare in questo documento e vengono spiegate anche le relative operazioni. Fare riferimento anche alle Istruzioni per l'uso della scheda funzione.

Scheda terminale 12G-SDI (Modello n.: TY-SB01QS)

Questa scheda supporta il segnale HD-SDI, il segnale 3G-SDI e il segnale 12G-SDI.

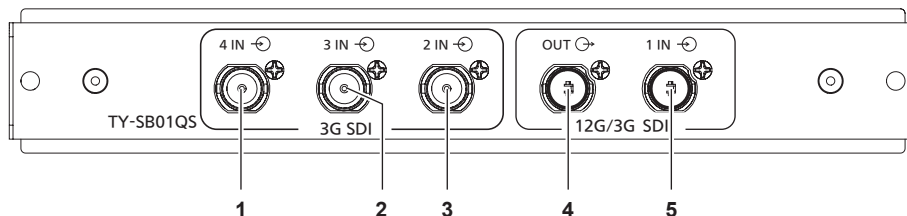

1 Terminale <SDI 4 IN>

Questo è un terminale per l'ingresso del segnale SDI (HD-SDI/3G-SDI).

2 Terminale <SDI 3 IN>

Questo è un terminale per l'ingresso del segnale SDI (HD-SDI/3G-SDI).

3 Terminale <SDI 2 IN>

Questo è un terminale per l'ingresso del segnale SDI (HD-SDI/3G-SDI).

4 Terminale <SDI OUT>

Questo è un terminale attivo per emettere l'ingresso di segnale SDI (HD-SDI/3G-SDI/12G-SDI) al terminale <SDI 1 IN>.

5 Terminale <SDI 1 IN>

Questo è un terminale per l'ingresso del segnale SDI (HD-SDI/3G-SDI/12G-SDI).

Nota

- I terminali <SDI 2 IN>/<SDI 3 IN>/<SDI 4 IN> vengono utilizzati quando è in ingresso il terminale a collegamento quadruplo. Questi terminali non supportano l'ingresso del segnale 12G-SDI.
- Quando il proiettore è nella modalità di standby, non viene riprodotto alcun segnale dal terminale <SDI OUT>.
- Questo proiettore non è dotato di una funzione audio, quindi non è possibile emettere l'audio, ma il segnale audio in ingresso al terminale <SDI 1 IN> viene emesso dal terminale <SDI OUT>.

Scheda funzioni per la fibra ottica 12G-SDI (Modello n.: TY-SB01FB)

La scheda è dotata di due porte su cui è possibile installare il modulo SFP (Small Form-Factor Pluggable)/SFP+ (di seguito, indicato come "modulo SFP") e supporta il -segnale SDI HD, -segnale SDI 3G e 12G-segnale SDI.

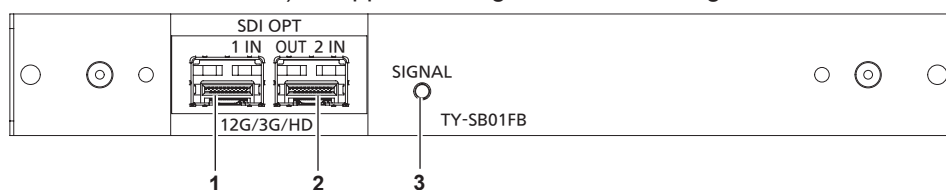

1 Porta SFP 1

È la porta per installare il modulo SFP per la ricezione.

2 Porta SFP 2

È la porta per installare il modulo SFP per l'invio e la ricezione.

3 Indicatore di ingresso <SIGNAL>

È l'indicatore che indica lo stato di rilevamento del segnale video. Si illumina quando viene rilevato l'ingresso del segnale video in uno solo o entrambi i terminali <SDI OPT 1 IN> e <SDI OPT 2 IN>.

Nota

- Il modulo SFP è un modulo di espansione per convertire il segnale da ottico in elettrico o viceversa.
- Preparare il modulo SFP disponibile in commercio e il cavo in fibra ottica necessari per il collegamento in base all'utilizzo, al segnale video da immettere, alle specifiche del dispositivo esterno da collegare, ecc.
- Il funzionamento della funzione di invio è limitato a seconda della porta su cui è installato il modulo SFP.
- Il modulo SFP compatibile con questa scheda funzioni deve coincidere con uno di quelli seguenti.
 - 12G-SDI/3G-SDI/HD-Modulo SFP compatibile fibra ottica SDI compatibile con il modulo SFP fibra ottica MSA (Multi-Source Agreement)
 - Il cui funzionamento è stato verificato da Panasonic Connect Co., Ltd.
- Per confermare al modulo SFP che il funzionamento con il proiettore è stato verificato, visitare il sito web seguente.

<https://panasonic.net/cns/projector/>

La conferma del funzionamento per il modulo SFP di altri produttori è stata eseguita con le voci impostate indipendentemente da Panasonic Connect Co., Ltd. e non tutte le operazioni sono garantite. Per gli eventuali problemi di funzionamento o prestazioni provocati dal modulo SFP, contattare i rispettivi produttori.
- La funzione di invio del modulo SFP per invio o per invio e ricezione non funzionerà nel caso in cui questo sia installato nella porta SFP 1.
- Oltre al modulo SFP per invio e ricezione, nella porta SFP 2 è possibile installare il modulo SFP per ricezione o per invio.

■ Quando sono installati i moduli SFP

Questo è un esempio di quando il modulo SFP per la ricezione (connettore LC) è installato nella porta SFP 1 e il modulo SFP per invio e ricezione (connettore LC) è installato nella porta SFP 2.

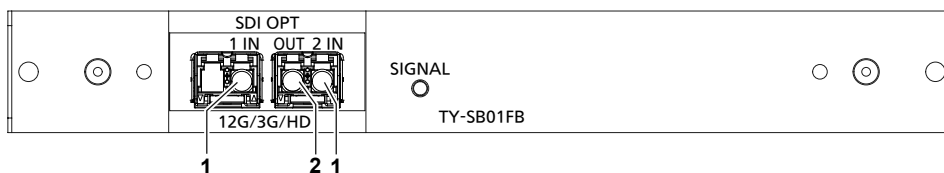

1 Terminale <SDI OPT 1 IN>/terminale <SDI OPT 2 IN>

Questi sono i terminali per il segnale di ingresso SDI (segnale ottico).

2 Terminale <SDI OPT OUT>

È un terminale attivo di passaggio per trasmettere il segnale in ingresso dal terminale <SDI OPT 1 IN>/<SDI OPT 2 IN>.

Attenzione

- Il modulo SFP da installare su questo prodotto è un prodotto laser di classe 1. Non rivolgere lo sguardo all'interno del modulo SFP o nel connettore del cavo in fibra ottica con il proiettore acceso. Gli occhi potrebbero venire danneggiati se si rivolge lo sguardo verso il laser.

Nota

- A seconda dell'ingresso attualmente selezionato, il segnale dal terminale <SDI OPT 1 IN> o dal terminale <SDI OPT 2 IN> verrà trasmesso dal terminale <SDI OPT OUT>.
- Per dettagli sull'installazione/rimozione del modulo SFP, consultare "Installazione del modulo SFP" (➔ pagina 56) e "Come rimuovere il modulo SFP" (➔ pagina 57).

Scheda terminale DIGITAL LINK (Modello n.: TY-SB01DL)

Questa scheda supporta il segnale DIGITAL LINK.

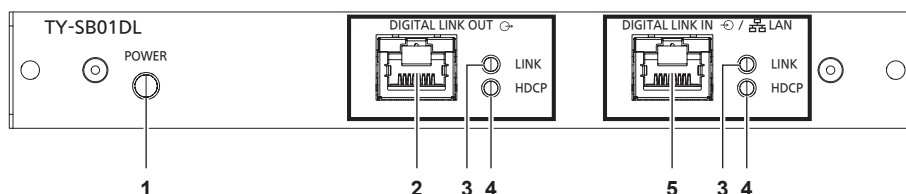

1 Indicatore stato alimentazione <POWER>

Acceso:

Viene fornita alimentazione alla scheda funzione.
Il menu [OPZIONI VISUALIZZAZIONE] → [SLOT IN] → [USCITA DIGITAL LINK] è impostato su [ABILITA].

Lampeggiante:

Viene fornita alimentazione alla scheda funzione.
Il menu [OPZIONI VISUALIZZAZIONE] → [SLOT IN] → [USCITA DIGITAL LINK] è impostato su [DISABILITA].

Spento:

Non viene fornita alimentazione alla scheda funzione.

2 Terminale <DIGITAL LINK OUT>

Questo è un terminale per emettere il segnale DIGITAL LINK in ingresso al terminale <DIGITAL LINK IN/LAN>.

3 Indicatore stato segnale <LINK>

Acceso:

Il segnale DIGITAL LINK è in ingresso o in uscita.

Lampeggiante:

Solo il segnale Ethernet è in ingresso o in uscita.

Spento:

Il segnale DIGITAL LINK non è in ingresso o in uscita.

4 Indicatore segnale immagine <HDCP>

Acceso:

Un segnale immagine protetto con HDCP è in ingresso o in uscita.

Lampeggiante:

Un segnale immagine che non è protetto con HDCP è in ingresso o in uscita.

Spento:

Un segnale immagine non è in ingresso o in uscita.

5 Terminale <DIGITAL LINK IN/LAN>

Questo è un terminale per collegare un dispositivo che trasmette un segnale immagine attraverso il terminale LAN. Questo è inoltre il terminale LAN per collegarsi alla rete.

Nota

- Per trasmettere i segnali Ethernet e i segnali di controllo seriali mediante il terminale <DIGITAL LINK IN/LAN>, impostare il menu [RETE] → [MODELLO ETHERNET] su [DIGITAL LINK] o [LAN & DIGITAL LINK].
- Per trasmettere il segnale Ethernet mediante il terminale <LAN> in dotazione sul proiettore come standard, impostare il menu [RETE] → [MODELLO ETHERNET] su [LAN] o [LAN & DIGITAL LINK].
- Il terminale <DIGITAL LINK IN/LAN> e il terminale <LAN> in dotazione sul proiettore come standard, sono collegati all'interno del proiettore quando il menu [RETE] → [MODELLO ETHERNET] è impostato su [LAN & DIGITAL LINK]. Non collegare direttamente il terminale <DIGITAL LINK IN/LAN> e il terminale <LAN> mediante un cavo LAN. Costruire il sistema in modo tale che non sia collegato alla stessa rete tramite periferiche quali l'hub o il trasmettitore cavo incrociato.
- Il segnale DIGITAL LINK viene emesso solo quando al terminale <DIGITAL LINK OUT> è collegato un dispositivo di visualizzazione (proiettore o display a schermo piatto) che corrisponde a uno dei seguenti.
 - Dispositivo di visualizzazione Panasonic Connect Co., Ltd. che supporta l'ingresso DIGITAL LINK
 - Dispositivo di visualizzazione installato con la scheda funzione Panasonic Connect Co., Ltd. che supporta l'ingresso DIGITAL LINK

- Quando il menu [OPZIONI VISUALIZZAZIONE] → [SLOT IN] → [USCITA DIGITAL LINK] è impostato su [ABILITA] e il proiettore è in modalità di proiezione, il segnale DIGITAL LINK (incluso il segnale audio) in ingresso al terminale <DIGITAL LINK IN/LAN> viene emesso dal terminale <DIGITAL LINK OUT>.
- Quando il proiettore è in modalità di standby, il segnale DIGITAL LINK in ingresso al terminale <DIGITAL LINK IN/LAN> non viene emesso dal terminale <DIGITAL LINK OUT>.

Preparazione del telecomando

Inserimento e rimozione delle batterie

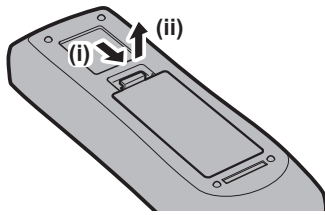

Fig. 1

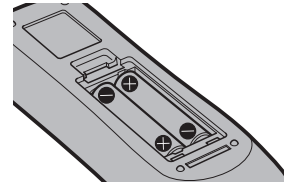

Fig. 2

- 1) **Aprire il coperchio. (Fig. 1)**
- 2) **Inserire le batterie e chiudere il coperchio (inserire prima il lato \ominus). (Fig. 2)**
 - Per rimuovere le batterie, eseguire la procedura inversa.

In caso di utilizzo di proiettori multipli

Quando si utilizzano insieme più proiettori, è possibile azionare simultaneamente tutti i proiettori oppure un proiettore per volta tramite un singolo telecomando, se a ogni proiettore viene assegnato un unico numero ID. Quando si utilizzano i proiettori impostando i numeri ID, impostare il numero ID del corpo del proiettore dopo che le impostazioni iniziali sono state completate. Quindi, impostare il numero ID del telecomando. Per le impostazioni iniziali, consultare “Quando appare la schermata di impostazione iniziale” (➔ pagina 71).

Il numero ID predefinito di fabbrica del proiettore (corpo del proiettore e telecomando) è impostato su [TUTTI], in modo da che sia possibile utilizzarlo così com'è. Impostare i numeri ID del corpo del proiettore e del telecomando secondo necessità.

Per dettagli sull'impostazione del numero ID del telecomando, consultare “Impostazione del numero ID del telecomando” (➔ pagina 90).

Nota

- Impostare il numero ID del corpo del proiettore dal menu [IMPOSTAZIONI PROIETTORE] → [ID PROIETTORE].

Collegamento del telecomando al proiettore con un cavo

Se si controllano più proiettori con un singolo telecomando, utilizzare cavi mini jack stereo M3 disponibili in commercio per il collegamento ai terminali <REMOTE 1 IN>/<REMOTE 1 OUT> dei proiettori.

Il telecomando è efficace persino in luoghi in cui c'è un ostacolo lungo il percorso della luce o in cui i dispositivi sono esposti alla luce esterna.

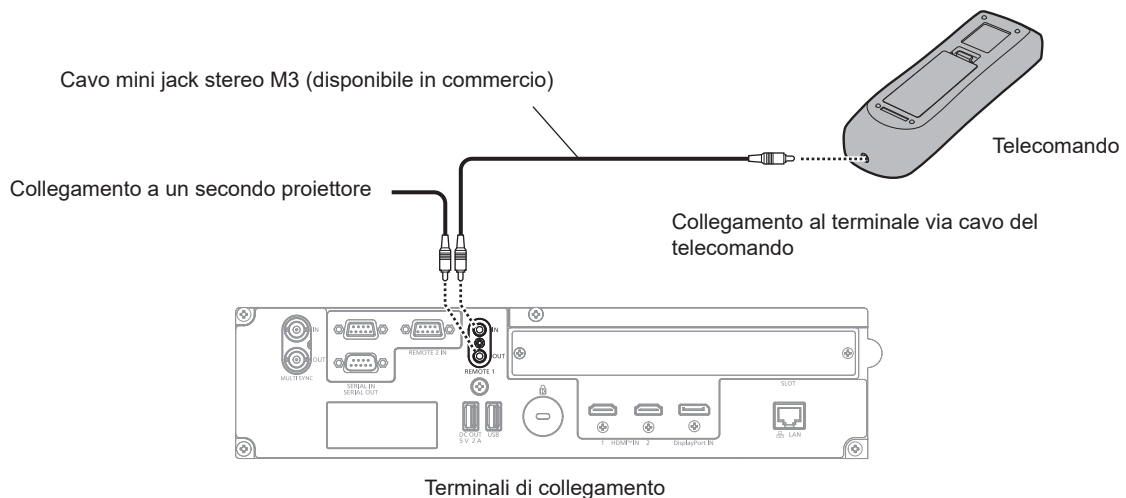

Attenzione

- Utilizzare un cavo schermato a 2 conduttori della lunghezza di 15 m (49'3") o inferiore. Il telecomando potrebbe non funzionare se la lunghezza del cavo è superiore a 15 m (49'3") o se la schermatura del cavo non è adeguata.

Capitolo 2 Introduzione

Questo capitolo descrive alcune delle cose da fare prima di utilizzare il proiettore, quali l'impostazione e i collegamenti.

Impostazioni

Presenza utilizzabile

Questo proiettore supporta da CA 100 V a CA 240 V come alimentazione. È richiesta una presa con messa a terra che supporta 15 A con qualsiasi tensione.

La forma della presa utilizzabile varia a seconda dell'alimentazione. Le illustrazioni che seguono rappresentano esempi.



2P/3 W 15 A 250 V

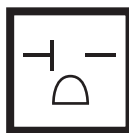

2P/3 W 20 A 250 V



2P/3 W 15 A 250 V

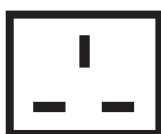

2P/3 W 15 A 250 V



2P/3 W 15 A 125 V

Attenzione

- Utilizzare il cavo di alimentazione in dotazione e la messa a terra alla presa.
- Utilizzare il cavo di alimentazione corrispondente alla tensione di alimentazione e alla forma della presa utilizzate.

Nota

- I cavi di alimentazione in dotazione variano in base al paese o alla regione di acquisto del prodotto.

Modalità di installazione

Le modalità di installazione del proiettore sono le seguenti. Impostare [FRONTE/RETRO]/[TAVOLO/SOFF] nel menu [IMPOSTAZIONI PROIETTORE] → [MODO DI PROIEZIONE] (➔ pagina 154) a seconda della modalità di installazione.

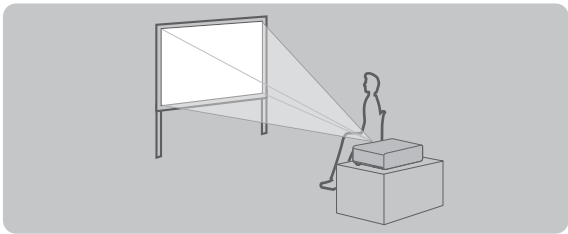
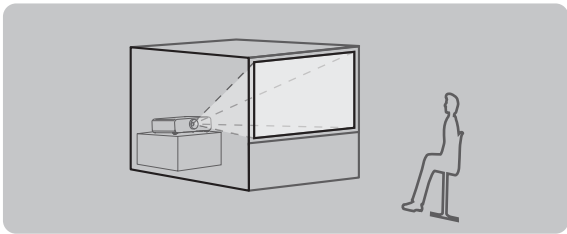
Impostazione su banco/pavimento e proiezione anteriore		Impostazione su banco/pavimento e proiezione posteriore (Uso dello schermo traslucido)	
			
Voce di menu	Valore impostazione	Voce di menu	Valore impostazione
[FRONTE/RETRO]	[FRONTE]	[FRONTE/RETRO]	[RETRO]
[TAVOLO/SOFF]	[AUTO] o [TAVOLO]	[TAVOLO/SOFF]	[AUTO] o [TAVOLO]

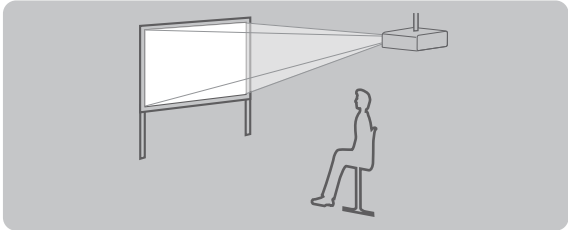
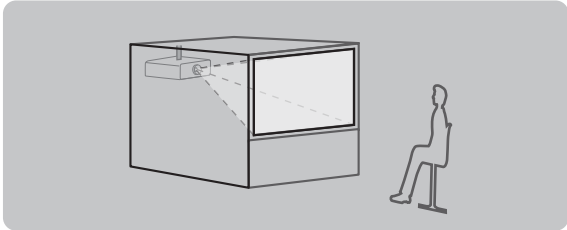
Montaggio a soffitto e proiezione anteriore		Montaggio a soffitto e proiezione posteriore (Uso dello schermo traslucido)	
			
Voce di menu	Valore impostazione	Voce di menu	Valore impostazione
[FRONTE/RETRO]	[FRONTE]	[FRONTE/RETRO]	[RETRO]
[TAVOLO/SOFF]	[AUTO] o [SOFF]	[TAVOLO/SOFF]	[AUTO] o [SOFF]

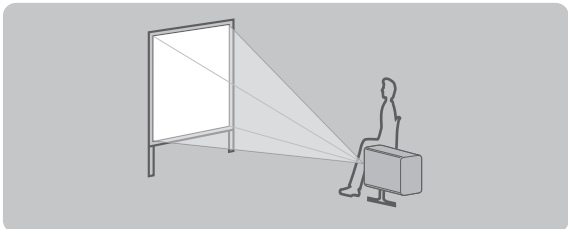
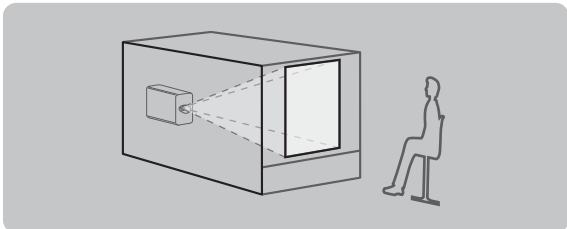
Impostazione e proiezione ritratto anteriore		Impostazione e proiezione ritratto posteriore (Uso dello schermo traslucido)	
			
Voce di menu	Valore impostazione	Voce di menu	Valore impostazione
[FRONTE/RETRO]	[FRONTE]	[FRONTE/RETRO]	[RETRO]
[TAVOLO/SOFF]	Impostare conformemente all'immagine da proiettare.	[TAVOLO/SOFF]	Impostare conformemente all'immagine da proiettare.

Nota

- Nell'impostazione ritratto, il menu sullo schermo viene visualizzato lateralmente. Per visualizzare verticalmente il menu sullo schermo, cambiare l'impostazione [ROTAZIONE OSD] nel menu [OPZIONI VISUALIZZAZIONE] → [ON-SCREEN DISPLAY] (➔ pagina 146).
- Il proiettore ha un sensore angolo incorporato. L'attitudine del proiettore viene rilevata automaticamente impostando [TAVOLO/SOFF] su [AUTO] nel menu [IMPOSTAZIONI PROIETTORE] → [MODO DI PROIEZIONE].

■ Sensore di angolo

Il range dell'attitudine dell'installazione che viene rilevato dal sensore angolo incorporato nel proiettore è come segue.

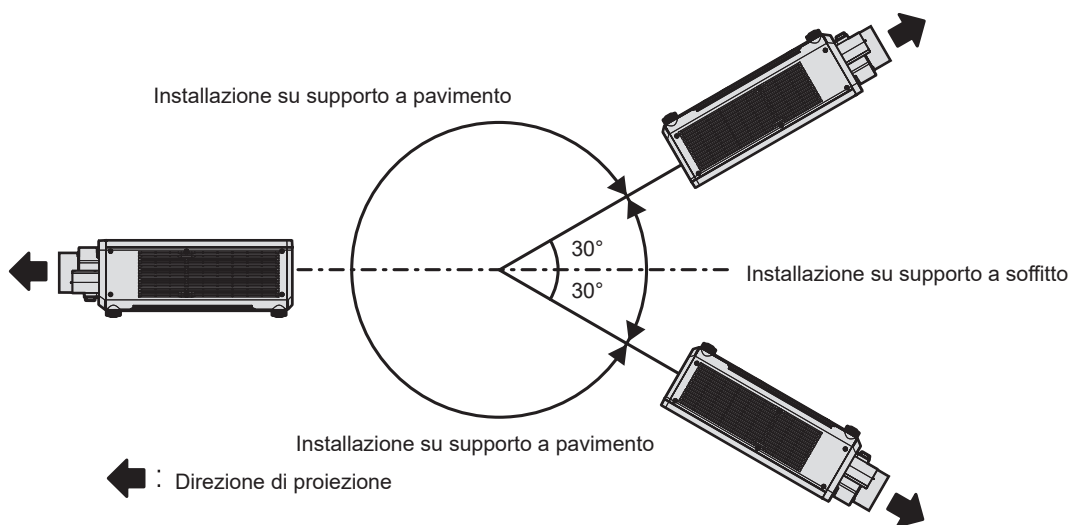

Componenti per installazione (opzionali)

Il proiettore può essere installato sul soffitto combinando il Supporto di montaggio a soffitto opzionale (Modello n.: ET-PKD120H (per soffitti alti), ET-PKD120S (per soffitti bassi), ET-PKD130H (per soffitti alti, regolazione a 6 assi)) e il Supporto di montaggio a soffitto (Modello n.: ET-PKD130B (Staffa di montaggio del proiettore)).

- Accertarsi di utilizzare il Supporto di montaggio a soffitto specifico per questo proiettore.
- Consultare le Istruzioni per l'uso del Supporto di montaggio a soffitto quando si installa e si configura il proiettore.

Attenzione

- Per garantire le migliori prestazioni e la sicurezza del proiettore, l'installazione del Supporto di montaggio a soffitto deve essere eseguita solo dal rivenditore o da un tecnico qualificato.

Immagine proiettata e raggio di azione

Installare il proiettore facendo riferimento alla grandezza dell'immagine proiettata, alla distanza di proiezione, ecc.

Attenzione

- Prima di effettuare l'impostazione, leggere "Precauzioni per l'uso" (➔ pagina 20).
- Non usare il proiettore e apparecchi laser ad alta potenza nella stessa stanza. I chip DLP possono essere danneggiati se un raggio laser colpisce la superficie della lente di proiezione.

Figura dell'immagine proiettata e raggio di azione

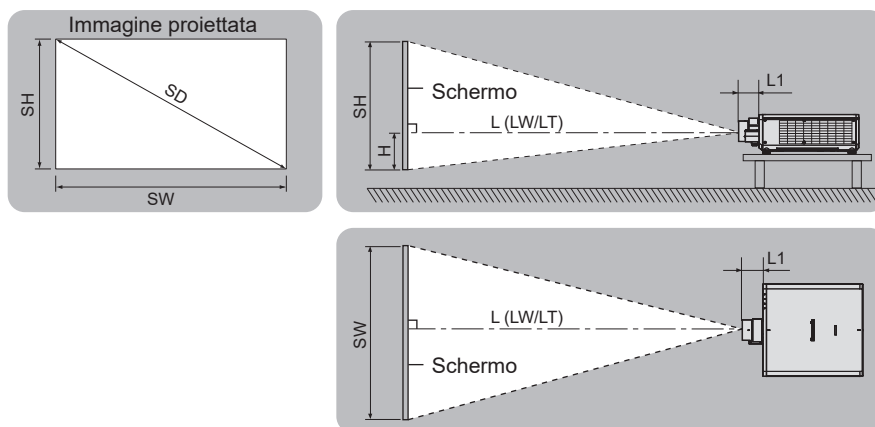

Nota

- Questa illustrazione è preparata con il presupposto che la grandezza e la posizione dell'immagine proiettata sono state allineate in modo da adattarsi completamente all'interno dello schermo.
- Questa illustrazione non è in scala accurata.

SH	Altezza immagine proiettata
SW	Larghezza immagine proiettata
SD	Grandezza dell'immagine proiettata
H	Distanza dal centro dell'obiettivo al margine inferiore dell'immagine proiettata
$L^*1 (LW/LT)^2$	Distanza di proiezione (distanza dall'estremità anteriore dell'obiettivo di proiezione allo schermo)
L1	Dimensione di protrusione dell'obiettivo (distanza dalla superficie anteriore del proiettore all'estremità anteriore dell'obiettivo di proiezione)

*1 Per dettagli sul calcolo della distanza di proiezione, consultare "Formula per il calcolo della distanza di proiezione per obiettivo di proiezione" (➔ pagina 49).

*2 LW: distanza di proiezione minima quando si utilizza l'Obiettivo zoom
 LT: distanza di proiezione massima quando si utilizza l'Obiettivo zoom

Obiettivo di proiezione Modello n.	Dimensione di protrusione dell'obiettivo (L1) (valore approssimativo)
ET-C1U100	0,384
ET-C1W300	0,155
ET-C1W400	0,149
ET-C1W500	0,144
Obiettivo zoom standard/ET-C1S600	0,110
ET-C1T700	0,160

Nota

- Per il range di regolazione della posizione dell'immagine proiettata con lo spostamento dell'obiettivo, consultare "Range di spostamento dell'obiettivo" (➔ pagina 86).

Range proiezione [GEOMETRIA]

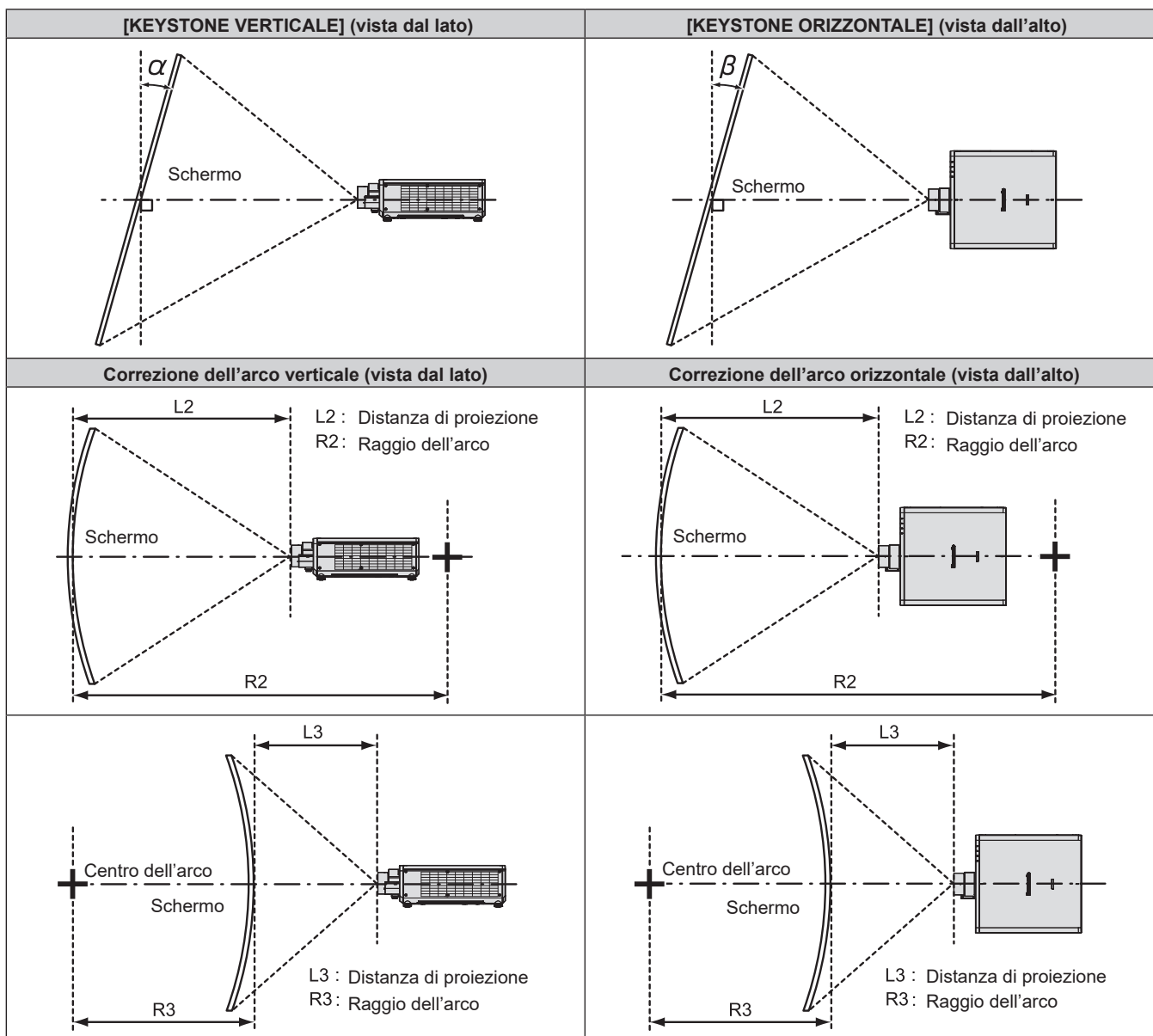

Capitolo 2 Introduzione — Impostazioni

Obiettivo di proiezione Modello n.	Utilizzato solo [KEYSTONE]*1		[KEYSTONE] e [CORREZIONE CURVATA] utilizzati insieme				Utilizzato solo [CORREZIONE CURVATA]	
	Angolo α (°) di correzione del trapezio verticale	Angolo β (°) di correzione del trapezio orizzontale	Angolo α (°) di correzione del trapezio verticale	Angolo β (°) di correzione del trapezio orizzontale	Valore min. di R2/L2	Valore min. di R3/L3	Valore min. di R2/L2	Valore min. di R3/L3
ET-C1U100	±5	±3	-	-	-	-	-	-
ET-C1W300	±10	±5	-	-	-	-	-	-
ET-C1W400	±16	±10	-	-	-	-	-	-
ET-C1W500	±22	±15	±8	±8	1,3	3,3	0,8	1,9
Obiettivo zoom standard/ ET-C1S600	±40	±40	±20	±15	1,3	3,3	0,8	1,9
ET-C1T700	±40	±40	±20	±15	0,9	2,0	0,5	1,1

*1 Quando [KEYSTONE VERTICALE] e [KEYSTONE ORIZZONTALE] sono utilizzati simultaneamente, non è possibile effettuare una correzione che supera il totale di 55°.

Nota

- Quando si usa [GEOMETRIA], la messa a fuoco di tutto lo schermo potrebbe venire persa quando la correzione aumenta.
- Dare allo schermo curvo una forma di arco circolare con una parte di un cerchio perfetto rimossa.
- Il range di regolazione delle voci [GEOMETRIA] potrebbe non corrispondere al range di proiezione elencato a seconda dell'obiettivo di proiezione. Utilizzare questo proiettore entro il range di proiezione, altrimenti la correzione potrebbe non funzionare.

Distanza di proiezione di ogni obiettivo di proiezione

Potrebbe verificarsi un errore di $\pm 5\%$ nelle distanze di proiezione elencate.

Inoltre, quando viene utilizzato [GEOMETRIA], la distanza viene corretta per diventare più piccola rispetto alle dimensioni di immagine specificate.

■ **Quando il rapporto aspetto dell'immagine è 16:10**

(Unità: m)

Tipo di obiettivo			Obiettivo zoom											
Obiettivo di proiezione Modello n.			ET-C1U100 ^{*2}		ET-C1W300		ET-C1W400		ET-C1W500		Obiettivo zoom standard /ET-C1S600		ET-C1T700	
Rapporto portata ^{*1}			0,308 - 0,330:1		0,550 - 0,690:1		0,680 - 0,950:1		0,940 - 1,39:1		1,36 - 2,10:1		2,07 - 3,38:1	
Grandezza dell'immagine proiettata			Distanza di proiezione (L)											
Diagonale (SD)	Altezza (SH)	Larghezza (SW)	Min. (LW)	Max. (LT)	Min. (LW)	Max. (LT)	Min. (LW)	Max. (LT)	Min. (LW)	Max. (LT)	Min. (LW)	Max. (LT)	Min. (LW)	Max. (LT)
1,78 (70")	0,942	1,508	—	—	0,82	1,03	1,01	1,42	1,41	2,08	2,03	3,15	3,09	5,07
2,03 (80")	1,077	1,723	—	—	0,94	1,18	1,16	1,63	1,61	2,39	2,33	3,61	3,55	5,81
2,29 (90")	1,212	1,939	—	—	1,06	1,33	1,31	1,84	1,82	2,69	2,63	4,06	4,00	6,54
2,54 (100")	1,346	2,154	0,65	0,70	1,18	1,49	1,46	2,05	2,03	2,99	2,93	4,52	4,46	7,28
3,05 (120")	1,615	2,585	0,79	0,85	1,43	1,79	1,76	2,46	2,44	3,60	3,53	5,44	5,37	8,75
3,81 (150")	2,019	3,231	0,99	1,07	1,79	2,25	2,21	3,09	3,06	4,51	4,43	6,82	6,73	10,96
5,08 (200")	2,692	4,308	1,34	1,44	2,40	3,01	2,96	4,13	4,09	6,03	5,93	9,11	9,01	14,64
6,35 (250")	3,365	5,385	1,68	1,80	3,01	3,77	3,71	5,18	5,12	7,55	7,43	11,40	11,28	18,32
7,62 (300")	4,039	6,462	2,02	2,17	3,62	4,53	4,46	6,22	6,15	9,07	8,92	13,70	13,56	22,00
8,89 (350")	4,712	7,539	2,37	2,54	4,22	5,29	5,22	7,26	7,18	10,59	10,42	15,99	15,83	25,68
10,16 (400")	5,385	8,616	2,71	2,91	4,83	6,06	5,97	8,30	8,21	12,10	11,92	18,28	18,11	29,37
12,70 (500")	6,731	10,770	3,39	3,64	6,05	7,58	7,47	10,39	10,27	15,14	14,92	22,87	22,66	36,73
15,24 (600")	8,077	12,923	4,08	4,38	7,26	9,10	8,97	12,48	12,33	18,18	17,92	27,46	27,21	44,09
17,78 (700")	9,423	15,077	4,77	5,11	8,48	10,63	10,47	14,56	14,39	21,22	20,91	32,04	31,76	51,45
20,32 (800")	10,770	17,231	5,45	5,85	9,70	12,15	11,97	16,65	16,45	24,25	23,91	36,63	36,31	58,81
22,86 (900")	12,116	19,385	6,14	6,58	10,91	13,67	13,48	18,73	18,51	27,29	26,91	41,22	40,86	66,18
25,40 (1000")	13,462	21,539	6,82	7,32	12,13	15,20	14,98	20,82	20,57	30,33	29,90	45,80	45,41	73,54

Tipo di obiettivo			Obiettivo zoom		
Obiettivo di proiezione Modello n.			ET-C1U100		Obiettivo zoom standard / ET-C1W400, ET-C1W500, ET-C1S600, ET-C1T700
Grandezza dell'immagine proiettata			Posizione altezza (H)		
Diagonale (SD)	Altezza (SH)	Larghezza (SW)			
1,78 (70")	0,942	1,508	—	0,00 - 0,94	-0,09 - 1,04
2,03 (80")	1,077	1,723	—	0,00 - 1,08	-0,11 - 1,19
2,29 (90")	1,212	1,939	—	0,00 - 1,21	-0,12 - 1,33
2,54 (100")	1,346	2,154	0,00 - 1,35	0,00 - 1,35	-0,14 - 1,48
3,05 (120")	1,615	2,585	0,00 - 1,62	0,00 - 1,62	-0,16 - 1,78
3,81 (150")	2,019	3,231	0,00 - 2,02	0,00 - 2,02	-0,20 - 2,22
5,08 (200")	2,692	4,308	0,00 - 2,69	0,00 - 2,69	-0,27 - 2,96
6,35 (250")	3,365	5,385	0,00 - 3,37	0,00 - 3,37	-0,34 - 3,70
7,62 (300")	4,039	6,462	0,00 - 4,04	0,00 - 4,04	-0,40 - 4,44
8,89 (350")	4,712	7,539	0,00 - 4,71	0,00 - 4,71	-0,47 - 5,18
10,16 (400")	5,385	8,616	0,00 - 5,39	0,00 - 5,39	-0,54 - 5,92
12,70 (500")	6,731	10,770	0,00 - 6,73	0,00 - 6,73	-0,67 - 7,40
15,24 (600")	8,077	12,923	0,00 - 8,08	0,00 - 8,08	-0,81 - 8,89
17,78 (700")	9,423	15,077	0,00 - 9,42	0,00 - 9,42	-0,94 - 10,37
20,32 (800")	10,770	17,231	0,00 - 10,77	0,00 - 10,77	-1,08 - 11,85
22,86 (900")	12,116	19,385	0,00 - 12,12	0,00 - 12,12	-1,21 - 13,33
25,40 (1000")	13,462	21,539	0,00 - 13,46	0,00 - 13,46	-1,35 - 14,81

*1 Il rapporto di portata si basa sul valore durante la proiezione con la grandezza dell'immagine proiettata di 2,54 m (100"). Tuttavia, il rapporto di proiezione per ET-C1U100 si basa sul valore durante la proiezione con le dimensioni dell'immagine proiettata di 3,81 m (150").
 *2 Per ET-C1U100, le immagini e il testo di piccole dimensioni potrebbero non essere visualizzate chiaramente durante la proiezione con le dimensioni delle immagini superiori a 15,24 m (600").

■ Quando il rapporto aspetto dell'immagine è 16:9

(Unità: m)

Tipo di obiettivo			Obiettivo zoom											
Obiettivo di proiezione Modello n.			ET-C1U100 ²		ET-C1W300		ET-C1W400		ET-C1W500		Obiettivo zoom standard /ET-C1S600		ET-C1T700	
Rapporto portata ¹			0,308 - 0,331:1		0,550 - 0,690:1		0,680 - 0,950:1		0,940 - 1,39:1		1,36 - 2,10:1		2,07 - 3,38:1	
Grandezza dell'immagine proiettata			Distanza di proiezione (L)											
Diagonale (SD)	Altezza (SH)	Larghezza (SW)	Min. (LW)	Max. (LT)	Min. (LW)	Max. (LT)	Min. (LW)	Max. (LT)	Min. (LW)	Max. (LT)	Min. (LW)	Max. (LT)	Min. (LW)	Max. (LT)
1,78 (70")	0,872	1,550	—	—	0,84	1,06	1,04	1,46	1,45	2,14	2,09	3,24	3,18	5,21
2,03 (80")	0,996	1,771	—	—	0,97	1,22	1,19	1,68	1,66	2,45	2,40	3,71	3,65	5,97
2,29 (90")	1,121	1,992	—	—	1,09	1,37	1,35	1,89	1,87	2,76	2,71	4,18	4,12	6,73
2,54 (100")	1,245	2,214	0,67	0,72	1,22	1,53	1,50	2,10	2,08	3,08	3,01	4,65	4,58	7,48
3,05 (120")	1,494	2,657	0,81	0,87	1,47	1,84	1,81	2,53	2,51	3,70	3,63	5,59	5,52	9,00
3,81 (150")	1,868	3,321	1,02	1,10	1,84	2,31	2,27	3,18	3,14	4,64	4,55	7,01	6,92	11,27
5,08 (200")	2,491	4,428	1,38	1,48	2,47	3,09	3,05	4,25	4,20	6,20	6,09	9,36	9,26	15,05
6,35 (250")	3,113	5,535	1,73	1,85	3,09	3,88	3,82	5,32	5,26	7,76	7,63	11,72	11,60	18,83
7,62 (300")	3,736	6,641	2,08	2,23	3,72	4,66	4,59	6,39	6,32	9,32	9,17	14,08	13,94	22,62
8,89 (350")	4,358	7,748	2,43	2,61	4,34	5,44	5,36	7,46	7,38	10,88	10,71	16,44	16,28	26,40
10,16 (400")	4,981	8,855	2,78	2,99	4,97	6,23	6,13	8,54	8,44	12,44	12,26	18,79	18,62	30,18
12,70 (500")	6,226	11,069	3,49	3,74	6,22	7,79	7,68	10,68	10,56	15,56	15,34	23,51	23,29	37,75
15,24 (600")	7,472	13,283	4,19	4,50	7,47	9,36	9,22	12,82	12,67	18,69	18,42	28,22	27,97	45,32
17,78 (700")	8,717	15,497	4,90	5,26	8,72	10,92	10,76	14,97	14,79	21,81	21,50	32,94	32,65	52,88
20,32 (800")	9,962	17,710	5,60	6,01	9,97	12,49	12,31	17,11	16,91	24,93	24,58	37,65	37,32	60,45
22,86 (900")	11,207	19,924	6,31	6,77	11,22	14,06	13,85	19,26	19,03	28,05	27,66	42,36	42,00	68,02
25,40 (1000")	12,453	22,138	7,01	7,52	12,47	15,62	15,40	21,40	21,15	31,17	30,74	47,08	46,68	75,59

Tipo di obiettivo			Obiettivo zoom		
Obiettivo di proiezione Modello n.			ET-C1U100	ET-C1W300	Obiettivo zoom standard / ET-C1W400, ET-C1W500, ET-C1S600, ET-C1T700
Grandezza dell'immagine proiettata			Posizione altezza (H)		
Diagonale (SD)	Altezza (SH)	Larghezza (SW)			
1,78 (70")	0,872	1,550	—	-0,05 - 0,92	-0,15 - 1,02
2,03 (80")	0,996	1,771	—	-0,06 - 1,05	-0,17 - 1,16
2,29 (90")	1,121	1,992	—	-0,06 - 1,18	-0,19 - 1,31
2,54 (100")	1,245	2,214	-0,07 - 1,31	-0,07 - 1,31	-0,21 - 1,45
3,05 (120")	1,494	2,657	-0,08 - 1,58	-0,08 - 1,58	-0,25 - 1,74
3,81 (150")	1,868	3,321	-0,10 - 1,97	-0,10 - 1,97	-0,31 - 2,18
5,08 (200")	2,491	4,428	-0,14 - 2,63	-0,14 - 2,63	-0,42 - 2,91
6,35 (250")	3,113	5,535	-0,17 - 3,29	-0,17 - 3,29	-0,52 - 3,63
7,62 (300")	3,736	6,641	-0,21 - 3,94	-0,21 - 3,94	-0,62 - 4,36
8,89 (350")	4,358	7,748	-0,24 - 4,60	-0,24 - 4,60	-0,73 - 5,09
10,16 (400")	4,981	8,855	-0,28 - 5,26	-0,28 - 5,26	-0,83 - 5,81
12,70 (500")	6,226	11,069	-0,35 - 6,57	-0,35 - 6,57	-1,04 - 7,26
15,24 (600")	7,472	13,283	-0,42 - 7,89	-0,42 - 7,89	-1,25 - 8,72
17,78 (700")	8,717	15,497	-0,48 - 9,20	-0,48 - 9,20	-1,45 - 10,17
20,32 (800")	9,962	17,710	-0,55 - 10,52	-0,55 - 10,52	-1,66 - 11,62
22,86 (900")	11,207	19,924	-0,62 - 11,83	-0,62 - 11,83	-1,87 - 13,08
25,40 (1000")	12,453	22,138	-0,69 - 13,14	-0,69 - 13,14	-2,08 - 14,53

*1 Il rapporto di portata si basa sul valore durante la proiezione con la grandezza dell'immagine proiettata di 2,54 m (100"). Tuttavia, il rapporto di proiezione per ET-C1U100 si basa sul valore durante la proiezione con le dimensioni dell'immagine proiettata di 3,81 m (150").
 *2 Per ET-C1U100, le immagini e il testo di piccole dimensioni potrebbero non essere visualizzate chiaramente durante la proiezione con le dimensioni delle immagini superiori a 15,24 m (600").

■ Quando il rapporto aspetto dell'immagine è 4:3

(Unità: m)

Tipo di obiettivo			Obiettivo zoom											
Obiettivo di proiezione Modello n,			ET-C1U100*2		ET-C1W300		ET-C1W400		ET-C1W500		Obiettivo zoom standard /ET-C1S600		ET-C1T700	
Rapporto portata*1			0,371 - 0,398:1		0,660 - 0,830:1		0,820 - 1,14:1		1,13 - 1,67:1		1,64 - 2,52:1		2,49 - 4,06:1	
Grandezza dell'immagine proiettata			Distanza di proiezione (L)											
Diagonale (SD)	Altezza (SH)	Larghezza (SW)	Min. (LW)	Max. (LT)	Min. (LW)	Max. (LT)	Min. (LW)	Max. (LT)	Min. (LW)	Max. (LT)	Min. (LW)	Max. (LT)	Min. (LW)	Max. (LT)
1,78 (70")	1,067	1,422	—	—	0,93	1,17	1,15	1,61	1,60	2,36	2,31	3,57	3,51	5,75
2,03 (80")	1,219	1,626	—	—	1,07	1,34	1,32	1,85	1,83	2,71	2,65	4,09	4,03	6,58
2,29 (90")	1,372	1,829	—	—	1,21	1,51	1,49	2,09	2,07	3,05	2,99	4,61	4,54	7,42
2,54 (100")	1,524	2,032	0,74	0,80	1,34	1,69	1,66	2,32	2,30	3,39	3,33	5,13	5,06	8,25
3,05 (120")	1,829	2,438	0,90	0,96	1,62	2,03	2,00	2,79	2,77	4,08	4,00	6,17	6,09	9,92
3,81 (150")	2,286	3,048	1,13	1,21	2,03	2,55	2,51	3,50	3,47	5,11	5,02	7,73	7,63	12,42
5,08 (200")	3,048	4,064	1,52	1,63	2,72	3,41	3,36	4,68	4,63	6,83	6,72	10,32	10,21	16,59
6,35 (250")	3,810	5,080	1,91	2,05	3,41	4,27	4,21	5,86	5,80	8,55	8,42	12,92	12,79	20,75
7,62 (300")	4,572	6,096	2,29	2,46	4,10	5,14	5,06	7,05	6,96	10,27	10,11	15,51	15,36	24,92
8,89 (350")	5,334	7,112	2,68	2,88	4,79	6,00	5,91	8,23	8,13	11,99	11,81	18,11	17,94	29,09
10,16 (400")	6,096	8,128	3,07	3,29	5,47	6,86	6,76	9,41	9,30	13,71	13,51	20,71	20,51	33,25
12,70 (500")	7,620	10,160	3,85	4,13	6,85	8,59	8,46	11,77	11,63	17,15	16,90	25,90	25,66	41,59
15,24 (600")	9,144	12,192	4,62	4,96	8,23	10,31	10,16	14,13	13,96	20,59	20,29	31,09	30,82	49,92
17,78 (700")	10,668	14,224	5,40	5,79	9,60	12,04	11,86	16,49	16,30	24,03	23,68	36,28	35,97	58,26
20,32 (800")	12,192	16,256	6,18	6,62	10,98	13,76	13,56	18,85	18,63	27,46	27,08	41,48	41,12	66,59
22,86 (900")	13,716	18,288	6,95	7,46	12,36	15,49	15,26	21,21	20,96	30,90	30,47	46,67	46,27	74,93
25,40 (1000")	15,240	20,320	7,73	8,29	13,73	17,21	16,96	23,57	23,30	34,34	33,86	51,86	51,42	83,26

Tipo di obiettivo			Obiettivo zoom		
Obiettivo di proiezione Modello n.			ET-C1U100		Obiettivo zoom standard/ ET-C1W400, ET-C1W500, ET-C1S600, ET-C1T700
Grandezza dell'immagine proiettata			Posizione altezza (H)		
Diagonale (SD)	Altezza (SH)	Larghezza (SW)			
1,78 (70")	1,067	1,422	—		
2,03 (80")	1,219	1,626	—		
2,29 (90")	1,372	1,829	—		
2,54 (100")	1,524	2,032	0,00 - 1,52		
3,05 (120")	1,829	2,438	0,00 - 1,83		
3,81 (150")	2,286	3,048	0,00 - 2,29		
5,08 (200")	3,048	4,064	0,00 - 3,05		
6,35 (250")	3,810	5,080	0,00 - 3,81		
7,62 (300")	4,572	6,096	0,00 - 4,57		
8,89 (350")	5,334	7,112	0,00 - 5,33		
10,16 (400")	6,096	8,128	0,00 - 6,10		
12,70 (500")	7,620	10,160	0,00 - 7,62		
15,24 (600")	9,144	12,192	0,00 - 9,14		
17,78 (700")	10,668	14,224	0,00 - 10,67		
20,32 (800")	12,192	16,256	0,00 - 12,19		
22,86 (900")	13,716	18,288	0,00 - 13,72		
25,40 (1000")	15,240	20,320	0,00 - 15,24		

*1 Il rapporto di portata si basa sul valore durante la proiezione con la grandezza dell'immagine proiettata di 2,54 m (100").
Tuttavia, il rapporto di proiezione per ET-C1U100 si basa sul valore durante la proiezione con le dimensioni dell'immagine proiettata di 3,81 m (150").
*2 Per ET-C1U100, le immagini e il testo di piccole dimensioni potrebbero non essere visualizzate chiaramente durante la proiezione con le dimensioni delle immagini superiori a 15,24 m (600").

■ Quando il rapporto aspetto dell'immagine è 21:9

(Unità: m)

Tipo di obiettivo			Obiettivo zoom											
Obiettivo di proiezione Modello n.			ET-C1U100 ²		ET-C1W300		ET-C1W400		ET-C1W500		Obiettivo zoom standard /ET-C1S600		ET-C1T700	
Rapporto portata ¹			0,309 - 0,331:1		0,551 - 0,691:1		0,680 - 0,952:1		0,942 - 1,39:1		1,36 - 2,10:1		2,07 - 3,38:1	
Grandezza dell'immagine proiettata			Distanza di proiezione (L)											
Diagonale (SD)	Altezza (SH)	Larghezza (SW)	Min. (LW)	Max. (LT)	Min. (LW)	Max. (LT)	Min. (LW)	Max. (LT)	Min. (LW)	Max. (LT)	Min. (LW)	Max. (LT)	Min. (LW)	Max. (LT)
1,78 (70")	0,691	1,638	—	—	0,89	1,12	1,10	1,55	1,53	2,27	2,21	3,43	3,37	5,52
2,03 (80")	0,790	1,872	—	—	1,02	1,29	1,26	1,77	1,76	2,60	2,54	3,92	3,86	6,32
2,29 (90")	0,889	2,106	—	—	1,16	1,45	1,43	2,00	1,98	2,93	2,86	4,42	4,36	7,12
2,54 (100")	0,987	2,340	0,71	0,76	1,29	1,62	1,59	2,23	2,20	3,26	3,19	4,92	4,85	7,92
3,05 (120")	1,185	2,808	0,86	0,92	1,55	1,95	1,92	2,68	2,65	3,92	3,84	5,92	5,84	9,52
3,81 (150")	1,481	3,510	1,08	1,16	1,95	2,45	2,41	3,36	3,32	4,91	4,82	7,41	7,32	11,92
5,08 (200")	1,975	4,681	1,46	1,56	2,61	3,27	3,22	4,49	4,44	6,56	6,45	9,90	9,80	15,91
6,35 (250")	2,468	5,851	1,83	1,96	3,27	4,10	4,04	5,63	5,56	8,21	8,07	12,40	12,27	19,91
7,62 (300")	2,962	7,021	2,20	2,36	3,93	4,93	4,85	6,76	6,68	9,86	9,70	14,89	14,74	23,91
8,89 (350")	3,456	8,191	2,57	2,76	4,59	5,76	5,67	7,89	7,80	11,51	11,33	17,38	17,21	27,91
10,16 (400")	3,949	9,361	2,95	3,16	5,25	6,58	6,49	9,03	8,92	13,16	12,96	19,87	19,68	31,91
12,70 (500")	4,936	11,701	3,69	3,96	6,57	8,24	8,12	11,29	11,16	16,46	16,22	24,85	24,63	39,91
15,24 (600")	5,924	14,042	4,44	4,76	7,89	9,89	9,75	13,56	13,40	19,76	19,47	29,84	29,57	47,91
17,78 (700")	6,911	16,382	5,18	5,56	9,22	11,55	11,38	15,83	15,64	23,06	22,73	34,82	34,52	55,91
20,32 (800")	7,898	18,722	5,93	6,36	10,54	13,21	13,01	18,09	17,88	26,36	25,98	39,80	39,46	63,91
22,86 (900")	8,886	21,062	6,67	7,16	11,86	14,86	14,65	20,36	20,12	29,66	29,24	44,79	44,40	71,91
25,40 (1000")	9,873	23,403	7,42	7,95	13,18	16,52	16,28	22,62	22,36	32,96	32,50	49,77	49,35	79,91

Tipo di obiettivo			Obiettivo zoom		
Obiettivo di proiezione Modello n.			ET-C1U100	ET-C1W300	Obiettivo zoom standard / ET-C1W400, ET-C1W500, ET-C1S600, ET-C1T700
Grandezza dell'immagine proiettata			Posizione altezza (H)		
Diagonale (SD)	Altezza (SH)	Larghezza (SW)			
1,78 (70")	0,691	1,638	—	-0,17 - 0,86	-0,27 - 0,96
2,03 (80")	0,790	1,872	—	-0,19 - 0,98	-0,31 - 1,10
2,29 (90")	0,889	2,106	—	-0,21 - 1,10	-0,35 - 1,23
2,54 (100")	0,987	2,340	-0,24 - 1,23	-0,24 - 1,23	-0,38 - 1,37
3,05 (120")	1,185	2,808	-0,29 - 1,47	-0,29 - 1,47	-0,46 - 1,65
3,81 (150")	1,481	3,510	-0,36 - 1,84	-0,36 - 1,84	-0,58 - 2,06
5,08 (200")	1,975	4,681	-0,48 - 2,45	-0,48 - 2,45	-0,77 - 2,74
6,35 (250")	2,468	5,851	-0,59 - 3,06	-0,59 - 3,06	-0,96 - 3,43
7,62 (300")	2,962	7,021	-0,71 - 3,68	-0,71 - 3,68	-1,15 - 4,11
8,89 (350")	3,456	8,191	-0,83 - 4,29	-0,83 - 4,29	-1,34 - 4,80
10,16 (400")	3,949	9,361	-0,95 - 4,90	-0,95 - 4,90	-1,54 - 5,49
12,70 (500")	4,936	11,701	-1,19 - 6,13	-1,19 - 6,13	-1,92 - 6,86
15,24 (600")	5,924	14,042	-1,43 - 7,35	-1,43 - 7,35	-2,30 - 8,23
17,78 (700")	6,911	16,382	-1,66 - 8,58	-1,66 - 8,58	-2,69 - 9,60
20,32 (800")	7,898	18,722	-1,90 - 9,80	-1,90 - 9,80	-3,07 - 10,97
22,86 (900")	8,886	21,062	-2,14 - 11,03	-2,14 - 11,03	-3,46 - 12,34
25,40 (1000")	9,873	23,403	-2,38 - 12,25	-2,38 - 12,25	-3,84 - 13,71

*1 Il rapporto di portata si basa sul valore durante la proiezione con la grandezza dell'immagine proiettata di 2,54 m (100"). Tuttavia, il rapporto di proiezione per ET-C1U100 si basa sul valore durante la proiezione con le dimensioni dell'immagine proiettata di 3,81 m (150").
 *2 Per ET-C1U100, le immagini e il testo di piccole dimensioni potrebbero non essere visualizzate chiaramente durante la proiezione con le dimensioni delle immagini superiori a 15,24 m (600").

Formula per il calcolo della distanza di proiezione per obiettivo di proiezione

Per utilizzare una grandezza dell'immagine proiettata non elencata in questo manuale, controllare la grandezza dell'immagine proiettata SD (m) e utilizzare la formula rispettiva per calcolare la distanza di proiezione.

L'unità di tutte le formule è m (i valori ottenuti con le seguenti formule di calcolo contengono un piccolo errore).

Nel calcolare una distanza di proiezione facendo uso della designazione della grandezza dell'immagine (valore in pollici), moltiplicare il valore in pollici per 0,0254 e sostituirlo a SD nella formula per il calcolo della distanza di proiezione.

■ Obiettivo zoom

Obiettivo di proiezione Modello n.	Rapporto portata	Rapporto aspetto	Formula della distanza di proiezione (L)	
			Min. (LW)	Max. (LT)
ET-C1U100	0,308 - 0,330:1	16:10	=0,2700 × SD - 0,0348	=0,2895 × SD - 0,0353
	0,308 - 0,331:1	16:9	=0,2775 × SD - 0,0348	=0,2975 × SD - 0,0353
	0,371 - 0,398:1	4:3	=0,3057 × SD - 0,0348	=0,3277 × SD - 0,0353
	0,309 - 0,331:1	21:9	=0,2934 × SD - 0,0348	=0,3145 × SD - 0,0353
ET-C1W300	0,550 - 0,690:1	16:10	=0,4787 × SD - 0,0322	=0,5998 × SD - 0,0376
	0,550 - 0,690:1	16:9	=0,4920 × SD - 0,0322	=0,6165 × SD - 0,0376
	0,660 - 0,830:1	4:3	=0,5420 × SD - 0,0322	=0,6791 × SD - 0,0376
	0,551 - 0,691:1	21:9	=0,5202 × SD - 0,0322	=0,6517 × SD - 0,0376
ET-C1W400	0,680 - 0,950:1	16:10	=0,5913 × SD - 0,0416	=0,8212 × SD - 0,0389
	0,680 - 0,950:1	16:9	=0,6078 × SD - 0,0416	=0,8440 × SD - 0,0389
	0,820 - 1,14:1	4:3	=0,6694 × SD - 0,0416	=0,9297 × SD - 0,0389
	0,680 - 0,952:1	21:9	=0,6425 × SD - 0,0416	=0,8922 × SD - 0,0389
ET-C1W500	0,940 - 1,39:1	16:10	=0,8114 × SD - 0,0344	=1,1958 × SD - 0,0448
	0,940 - 1,39:1	16:9	=0,8339 × SD - 0,0344	=1,2291 × SD - 0,0448
	1,13 - 1,67:1	4:3	=0,9185 × SD - 0,0344	=1,3538 × SD - 0,0448
	0,942 - 1,39:1	21:9	=0,8816 × SD - 0,0344	=1,2993 × SD - 0,0448
Obiettivo zoom standard/ ET-C1S600	1,36 - 2,10:1	16:10	=1,1800 × SD - 0,0668	=1,8057 × SD - 0,0631
	1,36 - 2,10:1	16:9	=1,2128 × SD - 0,0668	=1,8559 × SD - 0,0631
	1,64 - 2,52:1	4:3	=1,3358 × SD - 0,0668	=2,0442 × SD - 0,0631
	1,36 - 2,10:1	21:9	=1,2821 × SD - 0,0668	=1,9619 × SD - 0,0631
ET-C1T700	2,07 - 3,38:1	16:10	=1,7915 × SD - 0,0929	=2,8985 × SD - 0,0835
	2,07 - 3,38:1	16:9	=1,8413 × SD - 0,0929	=2,9791 × SD - 0,0835
	2,49 - 4,06:1	4:3	=2,0282 × SD - 0,0929	=3,2813 × SD - 0,0835
	2,07 - 3,38:1	21:9	=1,9465 × SD - 0,0929	=3,1493 × SD - 0,0835

Regolazione dei piedini regolabili

Installare il proiettore su una superficie piana in modo che la parte anteriore del proiettore sia parallela alla superficie dello schermo e lo schermo di proiezione sia rettangolare.

Se lo schermo è inclinato verso il basso, estendere i piedini regolabili anteriori in modo che l'immagine proiettata diventi rettangolare. I piedini regolabili possono anche essere utilizzati per regolare il proiettore in modo che sia in piano anche quando è inclinato nella direzione orizzontale.

È possibile estendere i piedini regolabili ruotandoli secondo le indicazioni della figura. Ruotandoli nella direzione opposta, torneranno nella posizione originale.

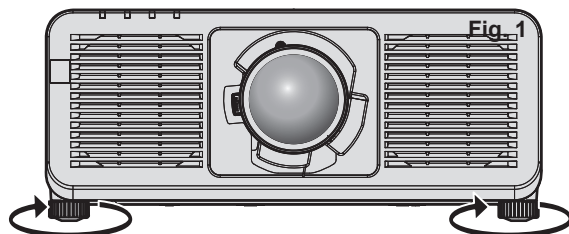

Range regolabile massimo
Piedini regolabili: 30 mm (1-3/16") ognuno

Attenzione

- Prestare attenzione a non bloccare le griglie di aerazione/scarico con le mani o con oggetti quando si regolano i piedini regolabili mentre la fonte di luce è accesa. (► pagina 32)

Rimozione/collegamento dell'obiettivo di proiezione

I metodi di rimozione e collegamento dell'obiettivo di proiezione sono di base gli stessi sia per gli obiettivi zoom standard sia per gli obiettivi opzionali.

Spostare l'obiettivo di proiezione nella posizione iniziale prima di sostituire o rimuovere l'obiettivo di proiezione. (➔ pagina 85)

Attenzione

- Sostituire l'obiettivo di proiezione dopo aver spento il proiettore.
- Non toccare i contatti elettrici dell'obiettivo di proiezione. Polvere o sporco potrebbero causare un contatto insufficiente.
- Non toccare la superficie dell'obiettivo di proiezione a mani nude.
- Panasonic Connect Co., Ltd. non è responsabile di alcun danno o disfunzione del prodotto che derivi dall'uso di obiettivi di proiezione non prodotti da Panasonic Connect Co., Ltd. Accertarsi di utilizzare gli obiettivi di proiezione specificati.

Nota

- È necessario un cacciavite esagonale a punta sferica (diagonale 2,5 mm (3/32")) per il collegamento/la rimozione l'obiettivo zoom (Modello n.: ET-C1U100). Usare il cacciavite esagonale a punta sferica fornito in dotazione con l'obiettivo zoom (Modello n.: ET-C1U100) o uno disponibile in commercio.
- La posizione iniziale è una posizione di origine dello spostamento dell'obiettivo (posizione verticale e posizione orizzontale dell'obiettivo) basata sul risultato di calibrazione. Per dettagli sullo spostamento alla posizione iniziale, vedere "Spostamento dell'obiettivo di proiezione nella posizione iniziale" (➔ pagina 85).
- Per la procedura di regolazione di messa a fuoco, zoom e spostamento dell'obiettivo dopo il collegamento dell'obiettivo del proiettore, consultare "Regolazione di messa a fuoco, zoom e spostamento dell'obiettivo" (➔ pagina 83).
- Per la procedura di regolazione del bilanciamento della messa a fuoco al centro e alla periferia dell'immagine proiettata, consultare "Regolazione del bilanciamento della messa a fuoco" (➔ pagina 84).

Rimozione dell'obiettivo di proiezione

Rimuovere l'obiettivo di proiezione facendo uso della seguente procedura.

Preparare un cacciavite esagonale a punta sferica (diagonale 2,5 mm (3/32")) per la rimozione dell'Obiettivo zoom (Modello n.: ET-C1U100).

Partire dal punto **2)** per la rimozione di un obiettivo di proiezione diverso dall'Obiettivo zoom (Modello n.: ET-C1U100).

- 1) Allentare le quattro viti di fissaggio con il cacciavite esagonale a punta sferica fino a quando non ruotano liberamente. (Fig. 1) (Solo per ET-C1U100)**

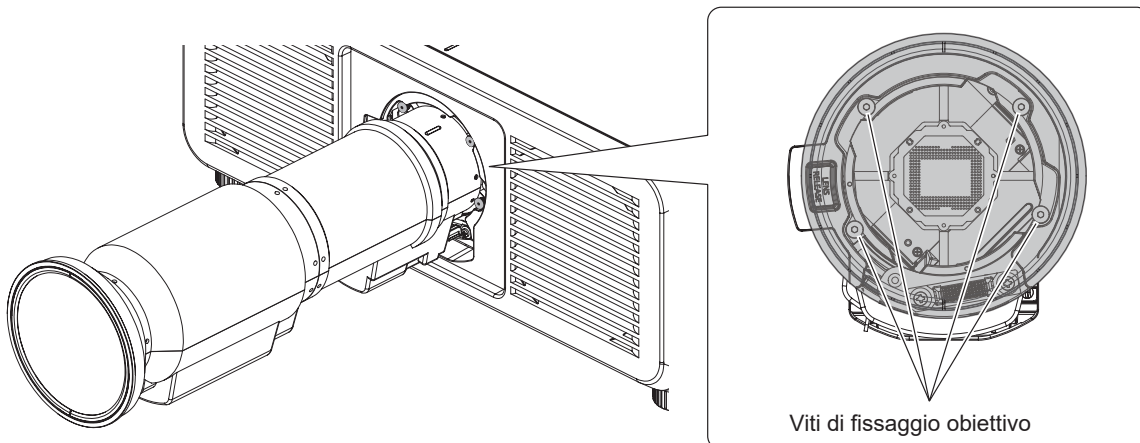

- 2) Mantenendo premuto il pulsante di sblocco obiettivo(①), ruotare l'obiettivo di proiezione in senso antiorario (②) fino a rimuoverlo(③). (Fig. 2)

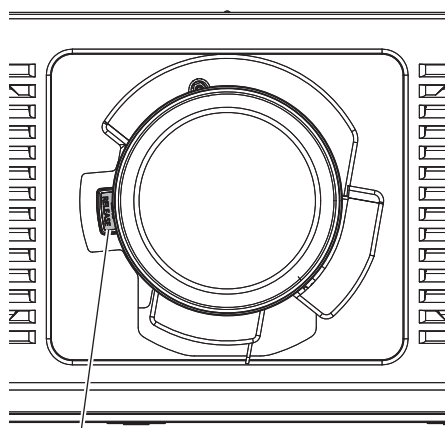

① Pulsante di sblocco obiettivo

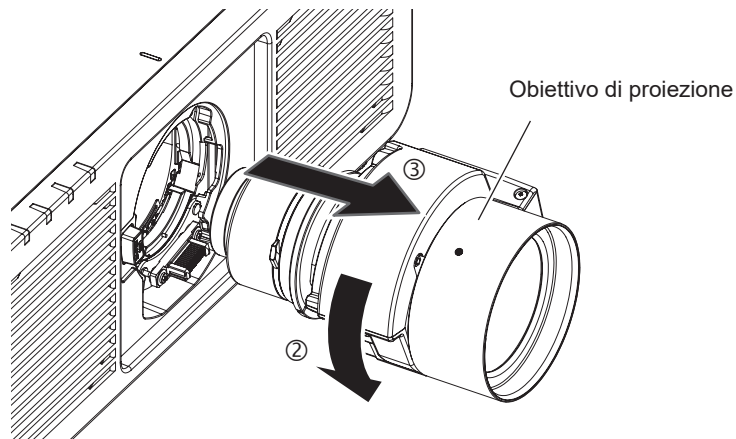

Fig. 2

Attenzione

- Una volta rimosso, conservare l'obiettivo di proiezione in luoghi dove non sia soggetto a vibrazioni e impatti.

Collegamento dell'obiettivo di proiezione

Fissare l'obiettivo di proiezione facendo uso della seguente procedura.

Partire dal punto 2) quando la spugna antipolvere è già rimossa.

Preparare un cacciavite esagonale a punta sferica (diagonale 2,5 mm (3/32")) per la rimozione dell'Obiettivo zoom (Modello n.: ET-C1U100).

- 1) Rimuovere la spugna antipolvere. (Fig. 1)

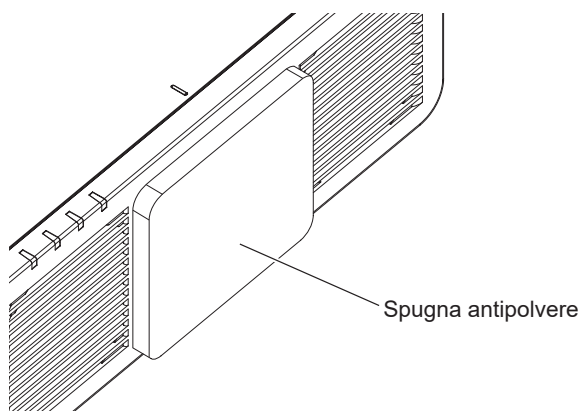

Fig. 1

Fig. 4

Installazione della scheda funzione

Questo proiettore è fornito di slot di specifica Intel® Smart Display Module (Intel® SDM).

Nello slot è possibile installare una scheda funzione opzionale o una scheda di interfaccia o un modulo di altri produttori che supportino la specifica Intel® SDM Small (Intel® SDM-S) o Intel® SDM Large (Intel® SDM-L) (d'ora in avanti indicate collettivamente come "scheda funzione").

Per i dispositivi di altri produttori di cui è stata fatta la verifica di funzionamento con questo proiettore, visitare il seguente sito web.

<https://panasonic.net/cns/projector/>

La conferma del funzionamento per i dispositivi di altri produttori è stata eseguita con le voci impostate indipendentemente da Panasonic Connect Co., Ltd. e non tutte le operazioni sono garantite. Per gli eventuali problemi di funzionamento o di prestazione provocati dalle unità di altri produttori, contattare i rispettivi produttori. Si consiglia la presenza di un tecnico qualificato per installare o rimuovere la scheda funzione. Potrebbe verificarsi un malfunzionamento dovuto all'elettricità statica. Consultare il rivenditore.

L'illustrazione della scheda funzione è solo un esempio.

Prima di installare o rimuovere la scheda funzione

- Disattivare sempre l'alimentazione del proiettore prima di installare o rimuovere la scheda funzione.
 - Seguire sempre la procedura "Spegnimento del proiettore" (➔ pagina 80) quando si disattiva l'alimentazione.
- Non toccare la sezione del connettore della scheda funzione direttamente con le mani.
 - Il componente può essere danneggiato dall'elettricità statica.
- Rimuovere l'elettricità statica dal proprio corpo toccando preventivamente il metallo circostante, ecc., per impedire danni da parte dell'elettricità statica.
- Prestare attenzione a non ferirsi quando si installa o si rimuove la scheda funzione.
 - Le mani potrebbero essere danneggiate dall'apertura dello slot vuoto o dal margine del supporto della scheda funzione.
- Quando si installa la scheda funzione nello slot, inserirla nel connettore in modo rettilineo e lentamente.
 - Potrebbe non funzionare o provocare malfunzionamenti se non viene installato correttamente.
- Verificare che non siano presenti cavi o parti installate che potrebbero ostacolare l'installazione nello slot nell'area entro circa 3 mm (1/8") dall'estremità del circuito stampato della scheda funzione (sezioni A e B).
 - Non è possibile installare correttamente la scheda funzione a causa di interferenze con la scanalatura della guida dello slot o la guida dell'adattatore per SLOT.
- Quando si collega l'adattatore per SLOT, verificare che non siano presenti circuiti all'interno dell'area a circa 3 mm (1/8") dall'estremità del circuito stampato sul lato dell'adattatore per SLOT (sezione B).
 - Se sono presenti circuiti, garantire l'isolamento con la guida dell'adattatore per SLOT (gancio) applicando del nastro adesivo, ecc.

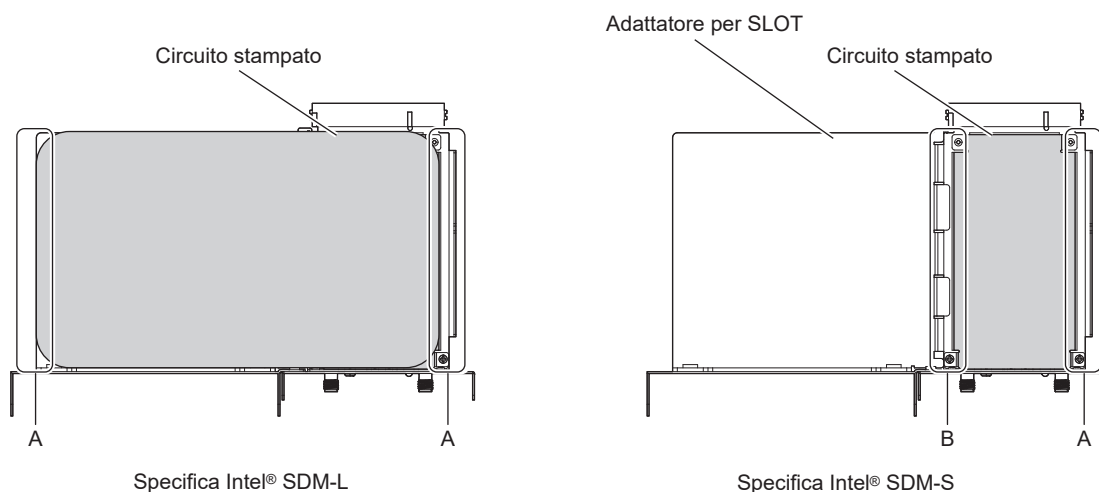

Per la scheda funzione di specifica Intel® SDM-S

Collegare in anticipo l'adattatore per SLOT in dotazione quando si installa una scheda funzione di specifica Intel® SDM Small (Intel® SDM-S) a larghezza ridotta.

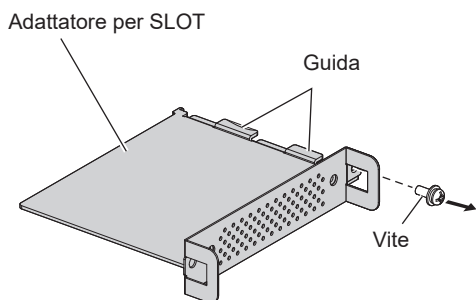

Fig. 1

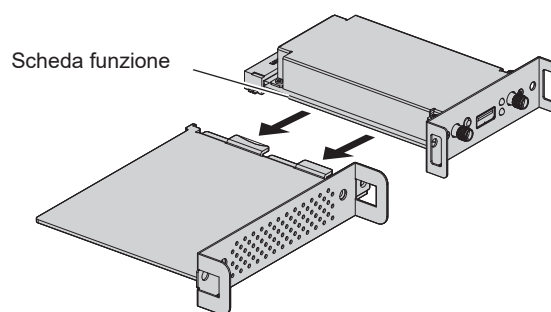

Fig. 2

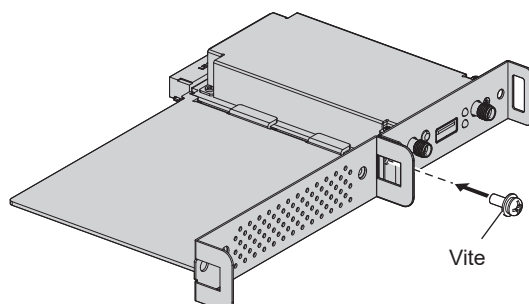
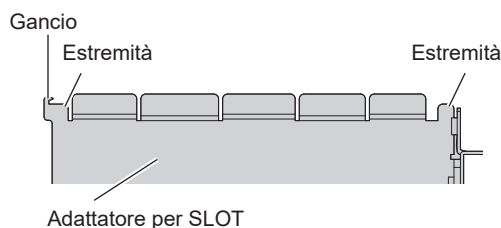

Fig. 3



1) Rimuovere una sola vite dall'adattatore per SLOT. (Fig. 1)

- Rimuovere la vite lateralmente alla guida della staffa sull'adattatore per SLOT ruotandola in senso antiorario con un cacciavite Phillips.

2) Collegare la scheda funzione all'adattatore per SLOT. (Fig. 2)

- Inserire e spingere con decisione il circuito stampato della scheda funzione nella guida sull'adattatore per SLOT.
- Confermare che il circuito stampato della scheda funzione sia in contatto con la punta del gancio e le facce terminali (due posizioni) dell'adattatore per SLOT.

3) Fissare la scheda funzione. (Fig. 3)

- Serrare saldamente e fissare la scheda funzione con la vite rimossa al punto 1).
- Confermare che il circuito stampato della scheda funzione sia premuto contro il gancio dell'adattatore per SLOT.

Nota

- Non è possibile installare la scheda funzione nello slot correttamente a meno che il circuito stampato della scheda funzione e il circuito stampato dell'adattatore per SLOT non siano paralleli sullo stesso piano.

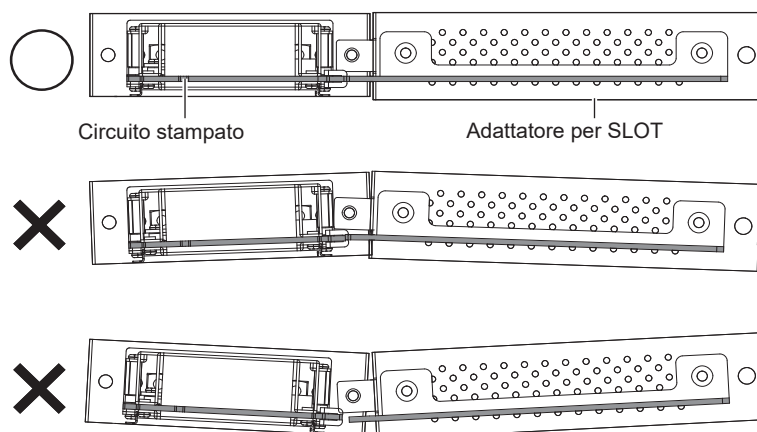

Installazione della scheda funzione

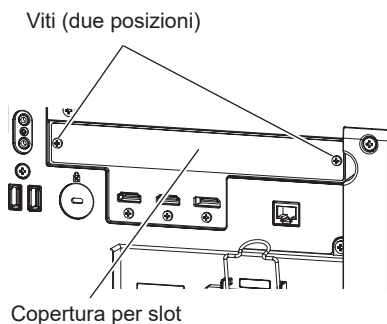

Fig. 1

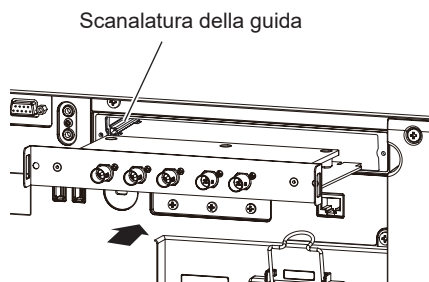

Fig. 2

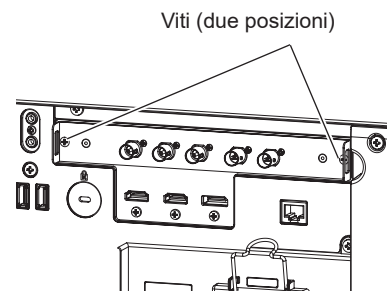

Fig. 3

1) Rimuovere la copertura per slot. (Fig. 1)

- Rimuovere le due viti che fissano la copertura per slot ruotandole in senso antiorario con un cacciavite Phillips. Le viti rimosse vengono utilizzate per fissare la scheda funzione.
- Nel rimuovere la seconda vite, mantenere la copertura per slot con una mano in modo che non cada.
- Per sostituire un'altra scheda funzione, rimuovere la scheda funzione seguendo la procedura in "Rimozione della scheda funzione" (➔ pagina 54).

2) Installare la scheda funzione nel proiettore. (Fig. 2)

- Inserire la scheda funzione lungo la scanalatura della guida su entrambi i lati all'interno dello slot. Inserire saldamente il supporto fino a fine corsa.

3) Fissare la scheda funzione. (Fig. 3)

- Serrare e fissare la scheda funzione con le due viti rimosse al punto 1).

Attenzione

- La copertura per slot rimossa è necessaria quando il proiettore viene utilizzato con la scheda funzione rimossa. Conservarla in modo da poterla utilizzare in futuro.

Rimozione della scheda funzione

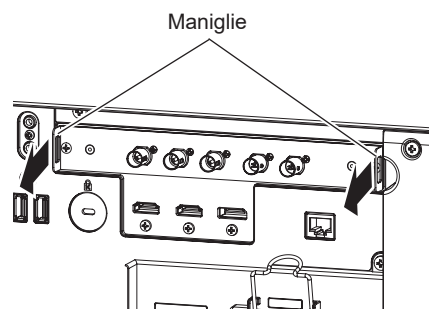

Fig. 1

1) Rimuovere la scheda funzione. (Fig. 1)

- Rimuovere le due viti che fissano la scheda funzione ruotandole in senso antiorario con un cacciavite Phillips. Le viti rimosse vengono utilizzate per fissare la copertura per slot.
- Mantenere le maniglie della scheda funzione e rimuoverle lentamente.

2) Collegare la copertura per slot.

- Collegare la copertura per slot conservata e quindi serrarla e fissarla con le due viti rimosse al punto 1).
- Per sostituire con un'altra scheda funzione, installare la scheda funzione seguendo la procedura in "Installazione della scheda funzione" (➔ pagina 54).

Attenzione

- Collegare sempre la copertura per slot sullo slot vuoto.
- Conservare la scheda funzione rimossa in una borsa antistatica.

2) **Allineare il segno sporgente sull'obiettivo di proiezione con il segno sporgente del proiettore e inserire l'obiettivo di proiezione fino in fondo. (Fig. 2)**

- Quando si inserisce l'obiettivo di proiezione, fare attenzione a non danneggiare il connettore.

3) **Ruotare l'obiettivo di proiezione in senso orario fino a percepire un rumore di scatto. (Fig. 3)**

- Continuare ad eseguire il Punto 4) nel montare l'obiettivo zoom (Modello n.: ET-C1U100).

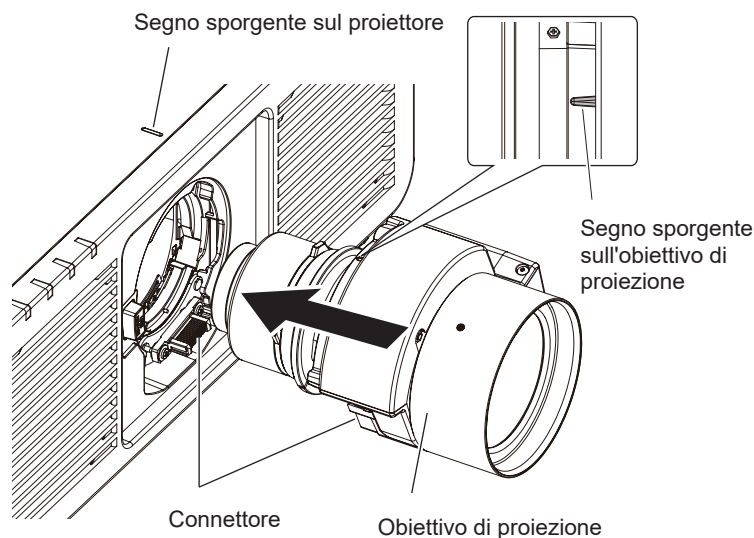

Fig. 2

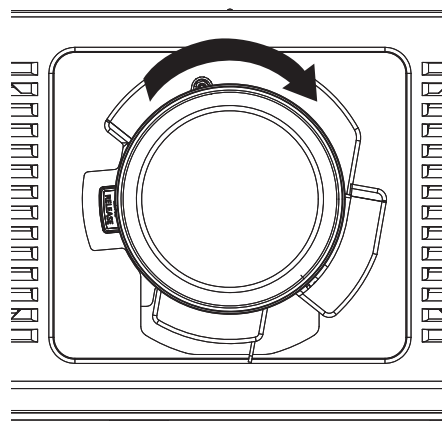
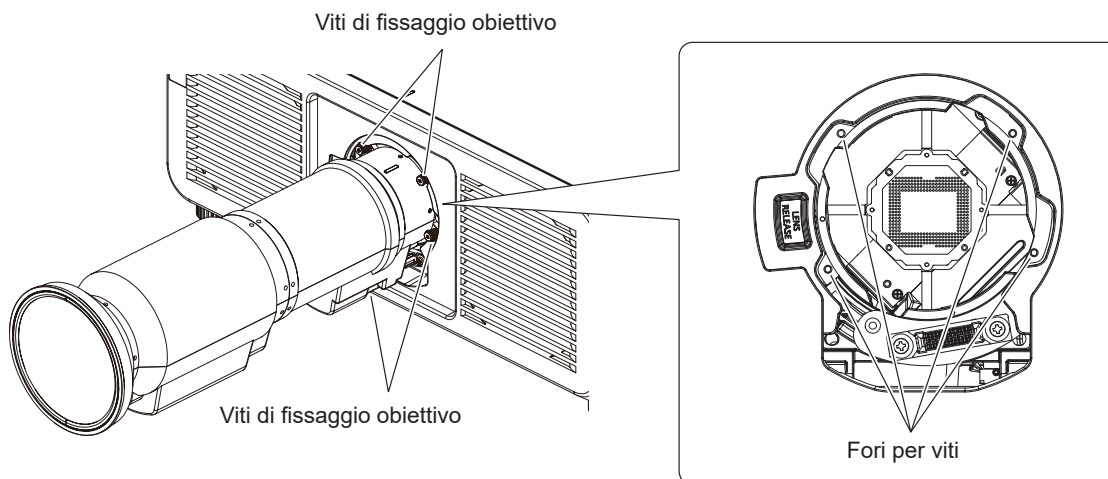

Fig. 3

4) **Fissare l'obiettivo di proiezione con le viti di fissaggio. (Fig. 4) (Solo per ET-C1U100)**

- Serrare le viti di fissaggio dell'obiettivo ai quattro appositi fori accanto all'obiettivo di proiezione tramite il cacciavite esagonale a punta sferica.
 - Serrare fermamente le viti di fissaggio dell'obiettivo in diagonale, tenendo contemporaneamente sollevata la canna dell'obiettivo con la mano.



Attenzione

- Ruotare l'obiettivo di proiezione in senso antiorario per confermare che non si stacchi.
- Nel fissare l'obiettivo zoom (Modello n.: ET-C1U100), assicurarsi di sostenere con la mano la canna dell'obiettivo dal fondo mentre si serrano le viti di fissaggio dell'obiettivo. In caso contrario, potrebbe verificarsi un serraggio inadeguato delle viti di fissaggio dell'obiettivo.
- Se l'obiettivo di proiezione venisse sostituito, eseguire il menu [IMPOSTAZIONI PROIETTORE] → [OBIETTIVO] → [CALIBRAZIONE DELL'OBIETTIVO]. (► pagina 159)

Installazione del modulo SFP

Segue un esempio di procedura d'installazione del modulo SFP. Consultare inoltre le istruzioni d'uso e la guida all'installazione del modulo SFP.

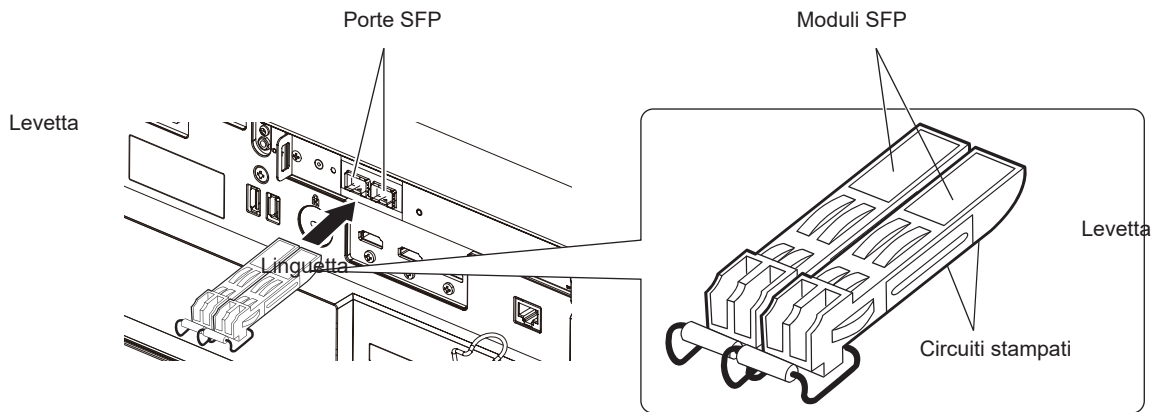

Fig. 1

1) Rimuovere il coperchio della porta.

- Estrarre il coperchio della porta SFP.

2) Installare il modulo SFP nella porta SFP. (Fig. 1)

- Con la scheda elettronica del modulo SFP visibile dal basso, inserire in saldamente il modulo SFP fino in fondo.
- Rimuovere il cappuccio di protezione sui terminali <SDI OPT 1 IN>, <SDI OPT 2 IN> o <SDI OPT OUT>, se presente, prima dell'uso.

Attenzione

- Il coperchio della porta e il cappuccio di protezione rimossi saranno necessari nei seguenti casi. Conservarli in modo da poterli collegare in futuro.
 - Quando il modulo SFP non più necessario viene rimosso
 - Quando un terminale non deve essere utilizzato
 - Quando il modulo SFP viene conservato

Come rimuovere il modulo SFP

Segue un esempio di procedura di rimozione del modulo SFP. Consultare inoltre le istruzioni d'uso e la guida all'installazione del modulo SFP.

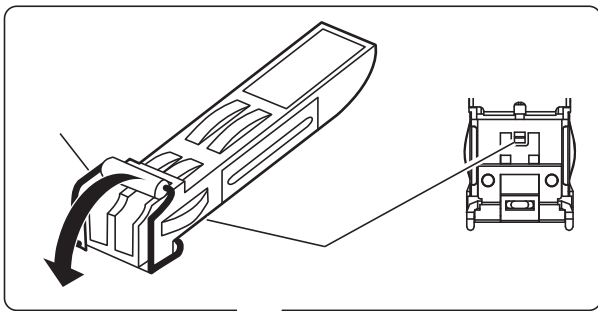

Fig. 1

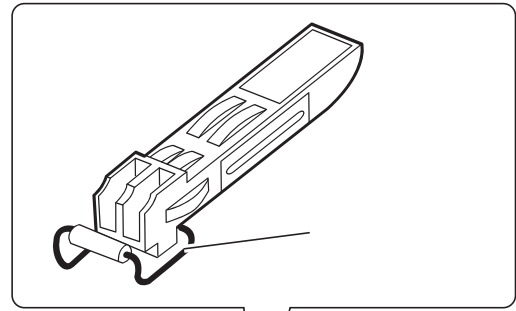

Fig. 2

1) Scollegare il cavo in fibra ottica.

- Se il cavo in fibra ottica è collegato al modulo SFP, rimuovere il cavo mentre si rilascia la linguetta del cavo in fibra ottica.

2) Rilasciare la linguetta del modulo SFP. (Fig. 1)

- Abbassare la leva sul modulo SFP per rilasciare il fermo.

3) Rimuovere il modulo SFP. (Fig. 2)

- Mantenere la levetta e lentamente estrarre il modulo SFP.

Attenzione

- Accertarsi di collegare il coperchio sulla porta SFP il cui modulo SFP non è installato.
- Conservare il modulo SFP rimosso con il cappuccio di protezione, ecc., collegato in modo da evitare che si accumulino polvere o che il modulo SFP si sporchi.

Collegamento

Prima del collegamento

- Prima del collegamento, leggere attentamente le istruzioni per l'uso del dispositivo esterno da collegare.
- Spegnerne l'alimentazione di tutti i dispositivi prima di collegare i cavi.
- Collegare i cavi considerando le seguenti descrizioni. Il mancato rispetto delle indicazioni potrebbe causare malfunzionamenti.
 - Prima di collegare un cavo con un dispositivo a sua volta collegato al proiettore o con il proiettore stesso, toccare un oggetto metallico vicino per eliminare carica elettrostatica dal proprio corpo.
 - Non utilizzare cavi di una lunghezza superiore al necessario per il collegamento di un dispositivo al proiettore o al corpo del proiettore. Maggiore è la lunghezza del cavo, più alta diventa la probabilità di influenze dovute a rumore. Se il cavo viene utilizzato avvolto, funge da antenna e ciò aumenta la probabilità di influenze dovute a rumore.
 - Quando si collegano i cavi, effettuare per primo il collegamento a terra (GND), quindi inserirli direttamente nel terminale di collegamento del dispositivo.
- Acquistare il cavo di collegamento necessario per collegare il dispositivo esterno al sistema poiché non è in dotazione con il dispositivo né disponibile come opzione.
- Per utilizzare la scheda funzione, installarla preventivamente nello slot.
Si consiglia di richiedere a un tecnico qualificato di installare la scheda funzione nello slot o di rimuoverla dallo slot. Potrebbe verificarsi un malfunzionamento dovuto all'elettricità statica. Consultare il rivenditore.
Per dettagli sull'installazione della scheda funzione nello slot, consultare "Installazione della scheda funzione" (➔ pagina 54).
- Per il collegamento quando nello slot è installata la Scheda terminale 12G-SDI opzionale (Modello n.: TY-SB01QS), consultare "Per i terminali <SDI 1 IN>/<SDI 2 IN>/<SDI 3 IN>/<SDI 4 IN>/<SDI OUT> della scheda funzione" (➔ pagina 59).
- Per la connessione con la scheda funzioni per la fibra ottica 12G-SDI (Modello n.: TY-SB01FB) opzionale è installata nella fessura, consultare "Per i terminali <SDI OPT 1 IN> / <SDI OPT 2 IN> / <SDI OPT OUT> della scheda funzione" (➔ pagina 60). Per dettagli sull'installazione del modulo SFP sulla scheda funzioni per la fibra ottica 12G-SDI (Modello n.: TY-SB01FB), consultare "Installazione del modulo SFP" (➔ pagina 56).
- Per il collegamento quando nello slot è installata la Scheda terminale DIGITAL LINK opzionale (Modello n.: TY-SB01DL), consultare "Esempio di collegamento con DIGITAL LINK" (➔ pagina 62).
- Quando il proiettore viene utilizzato con la Scheda per ricevitore del sistema di presentazione wireless opzionale (Modello n.: TY-SB01WP) o una scheda di interfaccia o un modulo di altri produttori installati nello slot, consultare le rispettive Istruzioni per l'uso.
- Se l'uscita dei segnali di sincronizzazione proveniente dai computer o dall'apparecchiatura video viene disturbata da eventuali modifiche all'impostazione video di uscita o da altri motivi, i colori delle immagini proiettate potrebbero risultare temporaneamente disturbati.
- Per il collegamento quando si collegano più proiettori e si utilizzano la funzione sincronizzazione contrasto e la funzione sincronizzazione otturatore, consultare "Esempio di collegamento quando si utilizza la funzione sincronizzazione contrasto/funzione sincronizzazione otturatore" (➔ pagina 64).
- Alcuni modelli di computer o schede grafiche non sono compatibili con il proiettore.
- Se si collega il proiettore a un computer che utilizza un chipset o una scheda grafica di vecchio tipo compatibile con la DisplayPort, il proiettore o il computer potrebbe non funzionare correttamente quando l'uscita del segnale proveniente dalla DisplayPort sul computer è in ingresso nel proiettore. In tal caso, spegnere il proiettore o il computer e quindi riaccenderlo.
Se l'uscita del segnale proveniente dalla DisplayPort è in ingresso nel proiettore, si consiglia di utilizzare un computer dotato di un chipset o di una scheda grafica recente.
- Collegare facendo uso di un dispositivo di prolunga, ecc. quando si installa il proiettore lontano dall'apparecchiatura video. Il proiettore potrebbe non visualizzare correttamente l'immagine quando è collegato direttamente mediante un cavo lungo.
- Per i dettagli dei tipi di segnali immagine utilizzabili con il proiettore, consultare "Elenco segnali compatibili" (➔ pagina 302).

Esempio di collegamento: apparecchio AV

Per i terminali <HDMI IN 1>/<HDMI IN 2>

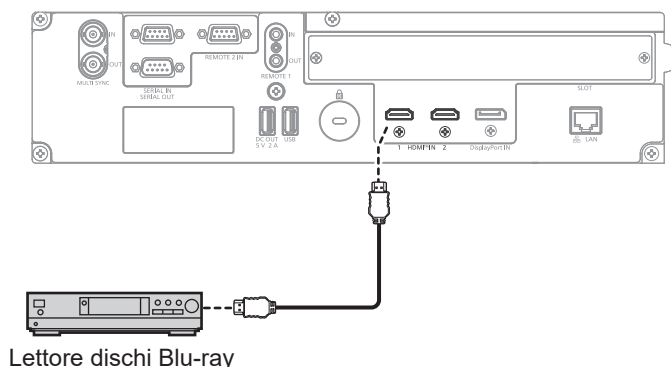

Nota

- Quando è in ingresso un segnale HDMI, potrebbe essere richiesta la commutazione dell'impostazione nel menu [OPZIONI VISUALIZZAZIONE] → [HDMI IN] → [HDMI1]/[HDMI2] → [SELEZIONE EDID] in base al dispositivo esterno collegato o al segnale di ingresso.
- Per il cavo HDMI, utilizzare un cavo HDMI High Speed conforme agli standard HDMI. Tuttavia, quando deve essere immesso il seguente segnale immagine 4K che supera la velocità di trasmissione supportata del cavo HDMI High Speed, utilizzare il cavo HDMI che supporta la trasmissione ad alta velocità di 18 Gbps come quello con l'autenticazione del cavo HDMI Premium.
 - Un segnale immagine con profondità e gradazione di colore ad alta specifica quale 3840 x 2160/60p 4:2:2/36-bit o 3840 x 2160/60p 4:4:4/24-bit
 Le immagini potrebbero risultare disturbate o non proiettate quando è in ingresso un segnale immagine che supera la velocità di trasmissione supportata del cavo HDMI.
- I terminali <HDMI IN 1>/<HDMI IN 2> del proiettore possono essere collegati a un dispositivo esterno fornito di terminale DVI-D facendo uso di un cavo di conversione HDMI/DVI. Tuttavia, questo potrebbe non funzionare correttamente per alcuni dispositivi esterni e l'immagine potrebbe non essere proiettata.

Per i terminali <SDI 1 IN>/<SDI 2 IN>/<SDI 3 IN>/<SDI 4 IN>/<SDI OUT> della scheda funzione

Questo è un esempio di quando la Scheda terminale 12G-SDI opzionale (Modello n.: TY-SB01QS) è installata nello <SLOT>.

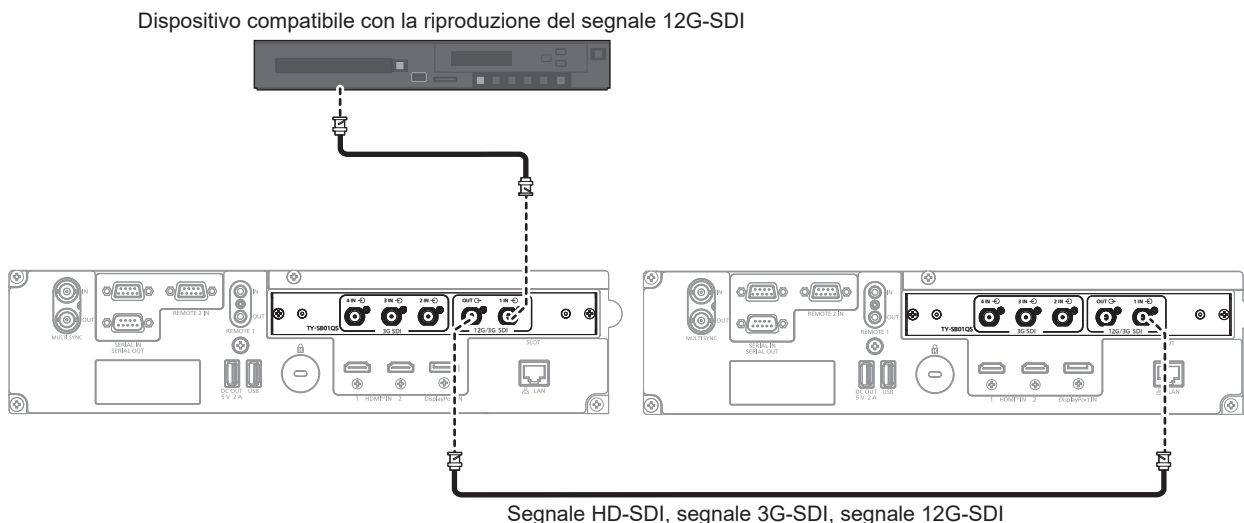

Nota

- Utilizzare un cavo di 5C-FB o superiore (es. 5C-FB o 7C-FB) per trasmettere correttamente le immagini quando si trasmette il segnale HD-SDI o il segnale 3G-SDI. Si consiglia di utilizzare un cavo di L-5.5CUHD prodotto da Canare Electric Co., Ltd. per la trasmissione del segnale 12G-SDI.
- La lunghezza massima di cavo utilizzabile è come indicato di seguito. Tuttavia, questa lunghezza massima di cavo è solo approssimativa e non garantisce la distanza di trasmissione.
 - Ingresso e uscita di segnale HD-SDI e segnale 3G-SDI: 100 m (328'1")
 - Ingresso di segnale 12G-SDI: 80 m (262'6") (quando si utilizza un cavo di L-5.5CUHD), 20 m (65'7") (quando si utilizza un cavo di 5C-FB)
 - Uscita di segnale 12G-SDI: 50 m (164'1") (quando si utilizza un cavo di L-5.5CUHD), 20 m (65'7") (quando si utilizza un cavo di 5C-FB)
- Utilizzare il connettore BNC che sia compatibile con il cavo coassiale e il tipo di segnale da utilizzare.
- L'impostazione del menu [OPZIONI VISUALIZZAZIONE] → [SLOT IN] è richiesta in base al dispositivo esterno collegato o al segnale di ingresso.

- Il terminale <SDI OUT> è un terminale attivo per emettere l'ingresso di segnale SDI (HD-SDI/3G-SDI/12G-SDI) al terminale <SDI 1 IN>.
- I terminali <SDI 2 IN>/<SDI 3 IN>/<SDI 4 IN> vengono utilizzati quando è in ingresso il terminale a collegamento quadruplo. Questi terminali non supportano l'ingresso del segnale 12G-SDI.
- Per immettere il segnale a collegamento quadruplo, utilizzare il cavo con la stessa lunghezza e lo stesso tipo per il collegamento a ciascuno dei terminali <SDI 1 IN>/<SDI 2 IN>/<SDI 3 IN>/<SDI 4 IN>. L'immagine potrebbe non essere proiettata correttamente quando la differenza della lunghezza del cavo è 4 m (13'1") o più.
- Collegare direttamente il proiettore con il dispositivo esterno che riprodurrà il segnale senza passare attraverso un distributore, ecc. quando si immettono segnali a collegamento quadruplo. Viene generata una differenza di fase tra i segnali di Link 1, Link 2, Link 3 e Link 4 e l'immagine potrebbe non essere proiettata correttamente.
- Potrebbe verificarsi un errore nel rilevamento del segnale quando viene immesso un segnale instabile nel proiettore. In tal caso, impostare il menu [OPZIONI VISUALIZZAZIONE] → [SLOT IN] al contenuto che corrisponde al segnale di ingresso.

Per i terminali <SDI OPT 1 IN> / <SDI OPT 2 IN> / <SDI OPT OUT> della scheda funzione

Segue un esempio con la scheda funzioni per la fibra ottica 12G-SDI (Modello n.: TY-SB01FB) opzionale installata in <SLOT>.

Dispositivo compatibile con la riproduzione del segnale 12G-SDI

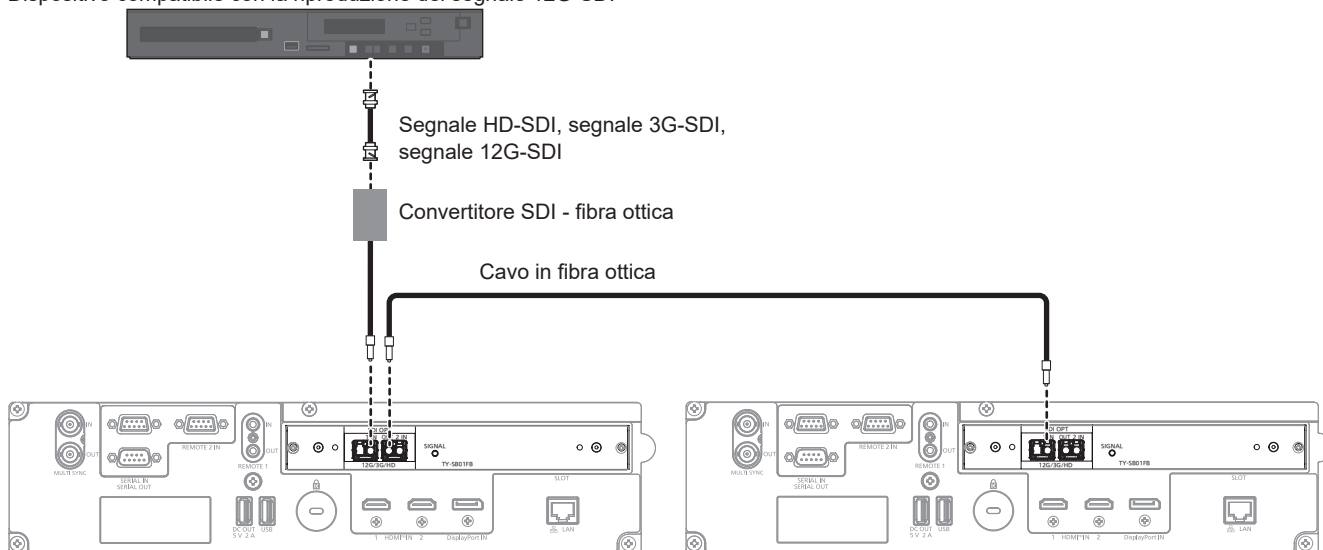

Attenzione

- Il modulo SFP da installare su questo prodotto è un prodotto laser di classe 1. Non rivolgere lo sguardo all'interno del modulo SFP o nel connettore del cavo in fibra ottica con il proiettore acceso. Gli occhi potrebbero venire danneggiati se si rivolge lo sguardo verso il laser.

Nota

- Preparare il modulo SFP disponibile in commercio e il cavo in fibra ottica necessari per il collegamento in base all'utilizzo, al segnale video da immettere, alle specifiche del dispositivo esterno da collegare, ecc.
- La distanza di trasmissione potrebbe ridursi e l'immagine potrebbe non essere visualizzata correttamente quando è presente polvere o sporco sul connettore del modulo SFP o sul cavo in fibra ottica. Collegare il cappuccio o il coperchio di protezione in dotazione con ogni prodotto al connettore del modulo SFP o del cavo in fibra ottica qualora il cavo in fibra ottica non sia collegato.

Esempio di collegamento: computer

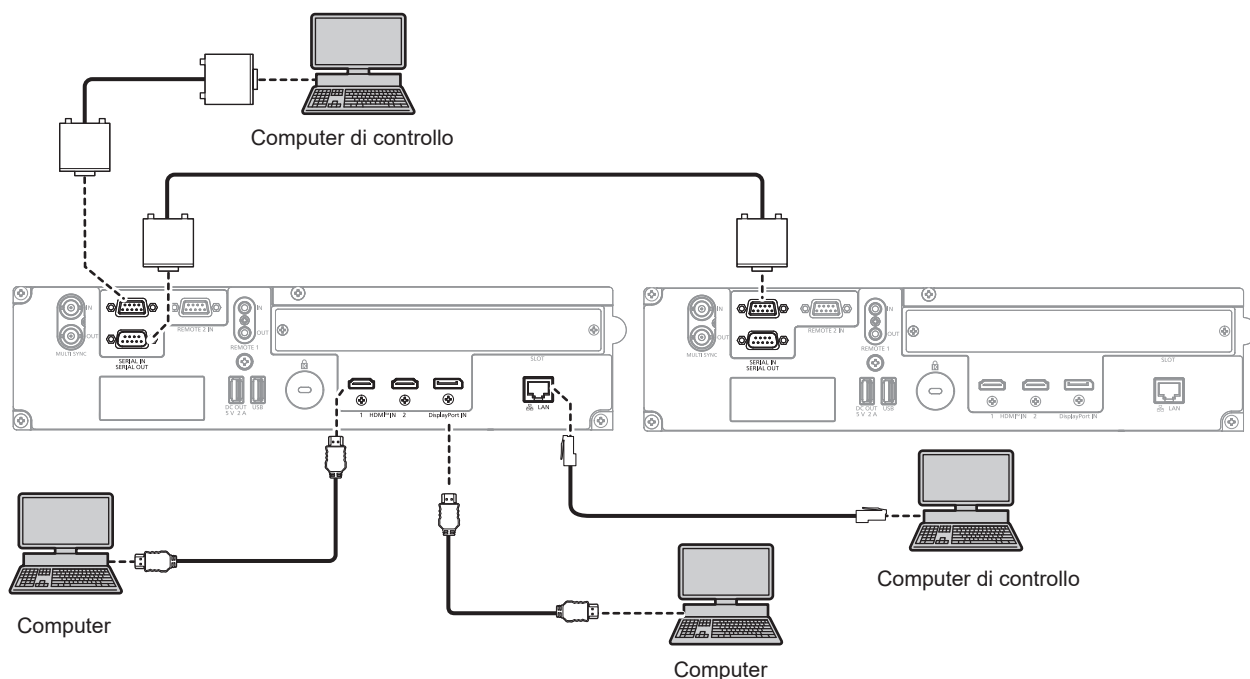

Attenzione

- Quando si effettua il collegamento del proiettore a un computer o a un dispositivo esterno, usare il cavo di alimentazione in dotazione con ciascun dispositivo e i cavi schermati disponibili in commercio.

Nota

- Quando è in ingresso un segnale HDMI, potrebbe essere richiesta la commutazione dell'impostazione nel menu [OPZIONI VISUALIZZAZIONE] → [HDMI IN] → [HDMI1]/[HDMI2] → [SELEZIONE EDID] in base al dispositivo esterno collegato o al segnale di ingresso.
- Per il cavo HDMI, utilizzare un cavo HDMI High Speed conforme agli standard HDMI. Tuttavia, quando deve essere immesso il seguente segnale immagine 4K che supera la velocità di trasmissione supportata del cavo HDMI High Speed, utilizzare il cavo HDMI che supporta la trasmissione ad alta velocità di 18 Gbps come quello con l'autenticazione del cavo HDMI Premium.
 - Un segnale immagine con profondità e gradazione di colore ad alta specifica quale 3840 x 2160/60p 4:2:2/36-bit o 3840 x 2160/60p 4:4:4/24-bit

Le immagini potrebbero risultare disturbate o non proiettate quando è in ingresso un segnale immagine che supera la velocità di trasmissione supportata del cavo HDMI.
- I terminali <HDMI IN 1>/<HDMI IN 2> del proiettore possono essere collegati a un dispositivo esterno fornito di terminale DVI-D facendo uso di un cavo di conversione HDMI/DVI. Tuttavia, questo potrebbe non funzionare correttamente per alcuni dispositivi esterni e l'immagine potrebbe non essere proiettata.
- Quando è in ingresso un segnale DisplayPort, potrebbe essere richiesta la commutazione dell'impostazione nel menu [OPZIONI VISUALIZZAZIONE] → [DisplayPort IN] → [SELEZIONE EDID] in base al dispositivo esterno collegato o al segnale di ingresso.
- Per il cavo DisplayPort, utilizzare un cavo DisplayPort conforme agli standard DisplayPort. Quando un cavo utilizzato non è conforme agli standard DisplayPort, è possibile che le immagini si interrompano o non siano proiettate.
- Se si aziona il proiettore usando la funzione di ripresa del computer (ultimi dati memorizzati), potrebbe essere necessario ripristinare la funzione di ripresa per azionare il proiettore.

Esempio di collegamento con DIGITAL LINK

Questo è un esempio di quando la Scheda terminale DIGITAL LINK opzionale (Modello n.: TY-SB01DL) è installata nello <SLOT>.

Il terminale <DIGITAL LINK IN/LAN>/terminale <DIGITAL LINK OUT> sono terminali in dotazione sulla Scheda terminale DIGITAL LINK opzionale (Modello n.: TY-SB01DL).

Collegamento con un trasmettitore cavo incrociato

I trasmettitori cavo incrociato basati sullo standard di comunicazione HDBaseT™ quale il dispositivo con uscita DIGITAL LINK opzionale (Modello n.: ET-YFB100G, ET-YFB200G) utilizzano il cavo incrociato per trasmettere immagini in ingresso, il segnale Ethernet e il segnale di controllo seriale, e il proiettore può immettere tale segnale digitale al terminale <DIGITAL LINK IN/LAN>.

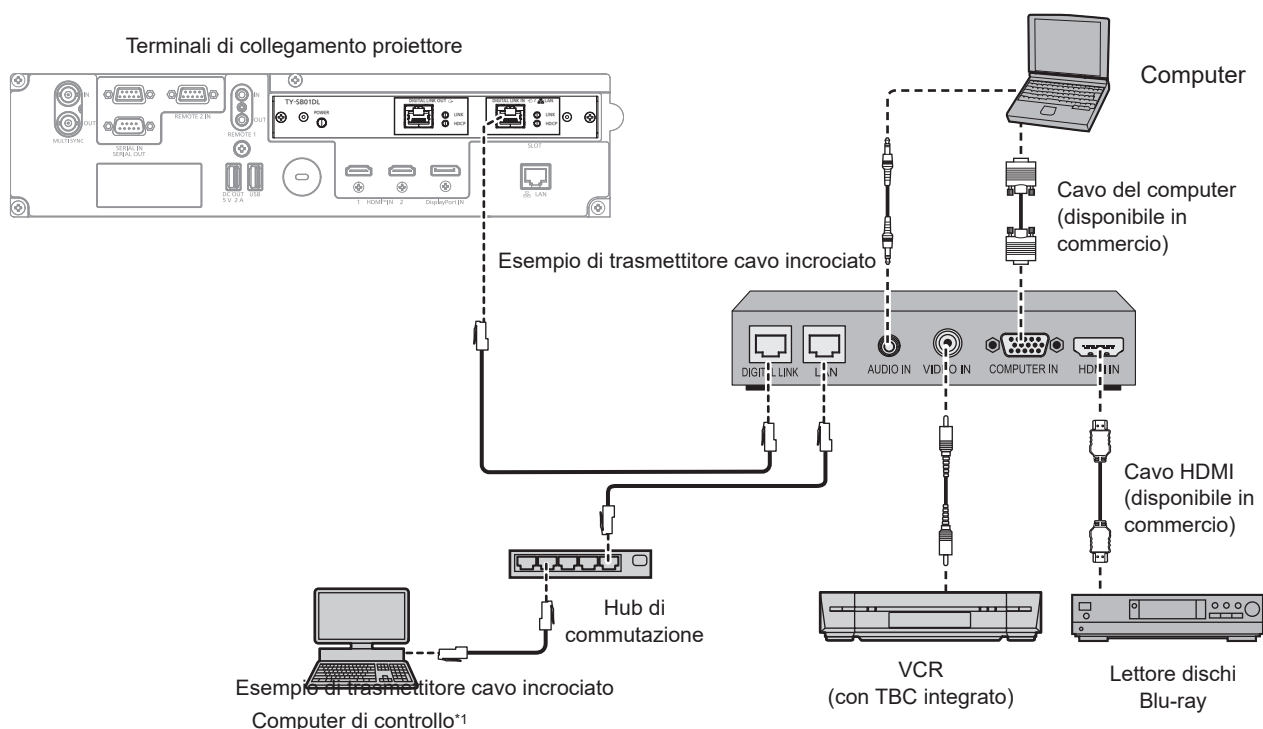

*1 Il target di controllo è il proiettore o il trasmettitore cavo incrociato. Il controllo stesso potrebbe non essere possibile a seconda del trasmettitore cavo incrociato. Controllare le istruzioni per l'uso del dispositivo da collegare.

Attenzione

- Utilizzare sempre uno dei seguenti dispositivi quando si effettua il collegamento di un VCR.
 - Utilizzare un VCR con TBC (time base corrector) integrato.
 - Utilizzare un TBC (time base corrector) tra il proiettore e il VCR.
- In caso di collegamento di segnali non standard a raffica, l'immagine potrebbe risultare disturbata. In tal caso, collegare il TBC (time base corrector) tra il proiettore e i dispositivi esterni.
- Richiedere l'intervento di un tecnico qualificato o del rivenditore per l'installazione dei cavi necessari al collegamento tra il trasmettitore cavo incrociato e il proiettore. Se le caratteristiche di trasmissione dei cavi non vengono sfruttate adeguatamente a causa di un'installazione non corretta, le immagini potrebbero risultare disturbate.
- Come cavo LAN tra trasmettitore cavo incrociato e proiettore, utilizzare un cavo che soddisfi i seguenti criteri:
 - Conforme agli standard CAT5e o superiori
 - Tipo schermato (inclusi i connettori)
 - Cavo diretto
 - Filo singolo
 - Il diametro dell'anima del cavo è pari o superiore a AWG24 (AWG24, AWG23, ecc.)
- Quando si collegano cavi tra il trasmettitore cavo incrociato e il proiettore, confermare che le caratteristiche siano compatibili con CAT5e o standard superiore mediante l'utilizzo di strumenti come un tester per cavi o un analizzatore di cavi. Quando viene utilizzato un connettore relè, includerlo nella misurazione.
- Non utilizzare un hub tra il trasmettitore cavo incrociato e il proiettore.
- Se per il collegamento al proiettore si utilizza un trasmettitore cavo incrociato (ricevitore) di altri produttori, non utilizzare un altro dispositivo di questo tipo tra questo trasmettitore e il proiettore. Ciò potrebbe provocare disturbi all'immagine.
- Per trasmettere i segnali Ethernet e i segnali di controllo seriali mediante il terminale <DIGITAL LINK IN/LAN>, impostare il menu [RETE] → [MODELLO ETHERNET] su [DIGITAL LINK] o [LAN & DIGITAL LINK].
- Per trasmettere il segnale Ethernet mediante il terminale <LAN>, impostare il menu [RETE] → [MODELLO ETHERNET] su [LAN] o [LAN & DIGITAL LINK].

- Il terminale <DIGITAL LINK IN/LAN> e il terminale <LAN> in dotazione sul proiettore come standard, sono collegati all'interno del proiettore quando il menu [RETE] → [MODELLO ETHERNET] è impostato su [LAN & DIGITAL LINK]. Non collegare direttamente il terminale <DIGITAL LINK IN/LAN> e il terminale <LAN> mediante un cavo LAN. Costruire il sistema in modo tale che non sia collegato alla stessa rete tramite periferiche quali l'hub o il trasmettitore cavo incrociato.
- Non tirare i cavi con troppa forza. Inoltre, non piegare o flettere i cavi inutilmente.
- Per ridurre gli effetti di disturbo il più possibile, allungare i cavi fra il trasmettitore cavo incrociato e il proiettore senza avvolgerli.
- Posizionare i cavi tra il trasmettitore cavo incrociato e il proiettore lontano da altri cavi, in particolare quelli di alimentazione.
- Quando si posizionano più cavi, collocarli uno accanto all'altro per la minor distanza possibile senza raggrupparli insieme.
- Dopo aver posizionato i cavi, andare al menu [RETE] → [DIGITAL LINK] → [STATO DIGITAL LINK] e confermare che il valore di [QUALITÀ SEGNALE] è visualizzato in verde a indicare una qualità normale. (➔ pagina 208)

Nota

- Per il cavo HDMI, utilizzare un cavo HDMI High Speed conforme agli standard HDMI. Se il cavo utilizzato non è conforme agli standard HDMI, è possibile che le immagini si interrompano o non siano proiettate.
- Il Selettore audio/video digitale opzionale (Modello n.: ET-YFB100G) e il DIGITAL LINK Switcher opzionale (Modello n.: ET-YFB200G) non supportano l'ingresso e l'uscita del segnale immagine 4K.
- La distanza di trasmissione massima tra il trasmettitore cavo incrociato e il proiettore è 100 m (328'1") per il segnale con risoluzione di 1 920 x 1 200 punti o meno. Per il segnale con la risoluzione che supera 1 920 x 1 200 punti, la distanza di trasmissione massima è 50 m (164'1"). È possibile trasmettere fino a 150 m (492'2") se il trasmettitore cavo incrociato supporta il metodo di comunicazione a lunga portata. Tuttavia, il segnale che il proiettore può ricevere è soltanto fino a 1080/60p (1 920 x 1 080 punti, frequenza dot clock 148,5 MHz) per il metodo di comunicazione a lunga portata. Se queste distanze vengono superate, l'immagine potrebbe risultare disturbata o potrebbe verificarsi un malfunzionamento nelle comunicazioni LAN. L'utilizzo di un proiettore oltre la distanza di trasmissione massima non è supportato da Panasonic Connect Co., Ltd. Durante il collegamento a lunga portata, il segnale immagine o la distanza trasmissibile potrebbero essere limitati, in base alle specifiche del trasmettitore cavo incrociato.
- Per il trasmettitore cavo incrociato di altri produttori di cui è stata fatta la verifica di funzionamento con il proiettore, visitare il seguente sito web.

<https://panasonic.net/cns/projector/>

La conferma del funzionamento per i dispositivi di altri produttori è stata eseguita con le voci impostate indipendentemente da Panasonic Connect Co., Ltd. e non tutte le operazioni sono garantite. Per gli eventuali problemi di funzionamento o di prestazione provocati dalle unità di altri produttori, contattare i rispettivi produttori.

Collegamento di più dispositivi di visualizzazione

Il terminale <DIGITAL LINK OUT> è un terminale per emettere segnale DIGITAL LINK (incluso il segnale audio) in ingresso al terminale <DIGITAL LINK IN/LAN>.

Collegando più dispositivi di visualizzazione (proiettori o display a schermo piatto) che supportano il collegamento DIGITAL LINK in un collegamento in serie, è possibile trasmettere segnali immagine, audio e di controllo seriale con un cavo incrociato.

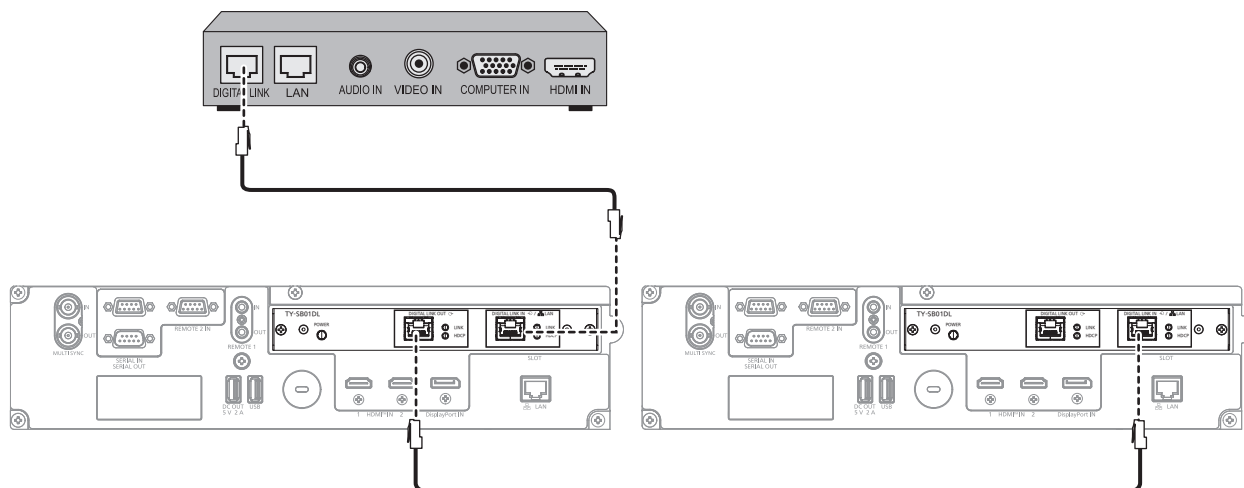

Nota

- Per trasmettere i segnali Ethernet e i segnali di controllo seriali mediante il terminale <DIGITAL LINK IN/LAN>, impostare il menu [RETE] → [MODELLO ETHERNET] su [DIGITAL LINK] o [LAN & DIGITAL LINK]. Tuttavia, solo il primo dispositivo di visualizzazione può ricevere il segnale Ethernet.
- Il segnale DIGITAL LINK viene emesso solo quando al terminale <DIGITAL LINK OUT> è collegato un dispositivo di visualizzazione (proiettore o display a schermo piatto) che corrisponde a uno dei seguenti.
 - Dispositivo di visualizzazione Panasonic Connect Co., Ltd. che supporta l'ingresso DIGITAL LINK
 - Dispositivo di visualizzazione installato con la scheda terminale DIGITAL LINK Panasonic Connect Co., Ltd. che supporta l'ingresso DIGITAL LINK
- È possibile collegare in serie fino a 10 dispositivi. Tuttavia, l'immagine potrebbe non essere visualizzata a causa della qualità del segnale ridotta a seconda dei dispositivi collegati o dei cavi utilizzati.
- Il numero massimo di dispositivi collegati è limitato a otto dispositivi quando si immette un segnale immagine protetto con HDCP 1.X.

- Il numero massimo di dispositivi collegati è limitato a cinque dispositivi quando si immette un segnale immagine protetto con HDCP 2.X.
- Quando il proiettore è in modalità di standby, il segnale DIGITAL LINK in ingresso al terminale <DIGITAL LINK IN/LAN> non viene emesso dal terminale <DIGITAL LINK OUT>.

Esempio di collegamento quando si utilizza la funzione sincronizzazione contrasto/funzione sincronizzazione otturatore

Nel caso di costruzione di un multi-display collegando le immagini proiettate provenienti da più proiettori, è possibile utilizzare le seguenti funzioni sincronizzando i vari proiettori mediante l'uso dei terminali <MULTI SYNC IN>/<MULTI SYNC OUT> e dei terminali <SERIAL IN>/<SERIAL OUT>.

• Funzione sincronizzazione contrasto

È possibile visualizzare uno schermo collegato con contrasto equilibrato condividendo il livello di luminosità del segnale immagine che viene visualizzato in ogni proiettore.

Per utilizzare questa funzione, impostare il menu [IMPOSTAZIONI PROIETTORE] → [MULTI PROJECTOR SYNC] per ogni proiettore sincronizzato come segue.

- Non impostare [MULTI PROJECTOR SYNC] → [MODO] su [OFF].

Impostare [MODO] su [PRINCIPALE] solo su un proiettore che sia sincronizzato. Impostare [MODO] su [SECONDARIO] per tutti gli altri proiettori.

- Impostare [MULTI PROJECTOR SYNC] → [SINCRONIZZAZIONE CONTRASTO] su [ON].

Unificare l'impostazione [MODO CONTRASTO] nel menu [IMMAGINE] → [CONTRASTO DINAMICO] per ogni proiettore collegato a [1] o [2]. Se è presente un proiettore che non dispone del menu di impostazione [MODO CONTRASTO], unificare l'impostazione su [1].

• Funzione sincronizzazione otturatore

Questa è una funzione che consente di sincronizzare il funzionamento dell'otturatore del proiettore specificato verso altri proiettori e l'effetto dell'uso della funzione otturatore comprendente il funzionamento della dissolvenza in ingresso/in uscita può essere sincronizzato.

Per utilizzare questa funzione, impostare il menu [IMPOSTAZIONI PROIETTORE] → [MULTI PROJECTOR SYNC] per ogni proiettore sincronizzato come segue.

- Non impostare [MULTI PROJECTOR SYNC] → [MODO] su [OFF].

Impostare [MODO] su [PRINCIPALE] su un solo proiettore che diventa la sorgente di sincronizzazione all'interno dei proiettori collegati. Impostare [MODO] su [SECONDARIO] per tutti gli altri proiettori.

- Impostare [MULTI PROJECTOR SYNC] → [SINCRONIZZAZIONE OTTURATORE] su [ON].

Unificare l'impostazione [MODO CONTRASTO] nel menu [IMMAGINE] → [CONTRASTO DINAMICO] per ogni proiettore collegato a [1] o [2]. Se è presente un proiettore che non dispone del menu di impostazione [MODO CONTRASTO], unificare l'impostazione su [1].

Esempio di collegamento

Collegare tutti i proiettori da collegare in loop con collegamento concatenato quando si utilizza la funzione sincronizzazione contrasto/funzione sincronizzazione otturatore. Il numero dei proiettori collegati è limitato al massimo di 64 proiettori.

■ Per i terminali <MULTI SYNC IN>/<MULTI SYNC OUT>

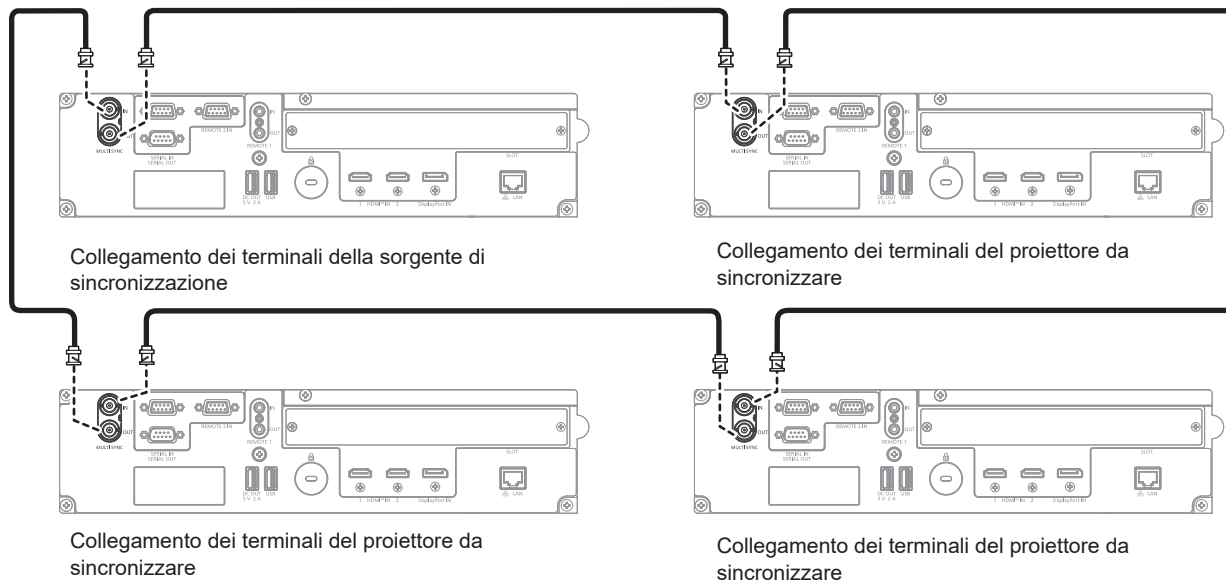

Nota

- La funzione sincronizzazione contrasto e la funzione sincronizzazione otturatore possono essere utilizzate simultaneamente.
- Per i dettagli sulle impostazioni della funzione sincronizzazione contrasto e della funzione sincronizzazione otturatore, consultare il menu [IMPOSTAZIONI PROIETTORE] → [MULTI PROJECTOR SYNC] (► pagina 181).
- Le voci di menu nel menu [IMPOSTAZIONI PROIETTORE] → [MULTI PROJECTOR SYNC] sono analoghe alle seguenti voci di impostazione.
 - Il menu [IMMAGINE] → [CONTRASTO DINAMICO] → [UTENTE] → [MULTI PROJECTOR SYNC]
 - Il menu [OPZIONI VISUALIZZAZIONE] → [IMPOSTAZIONI OTTURATORE] → [MULTI PROJECTOR SYNC]
- Se sono presenti proiettori che non si desidera sincronizzare all'interno dei proiettori collegati, impostare [SINCRONIZZAZIONE CONTRASTO] e [SINCRONIZZAZIONE OTTURATORE] su [OFF] singolarmente.
- La funzione sincronizzazione otturatore funzionerà anche quando sono presenti modelli diversi all'interno dei proiettori collegati. Tuttavia, la funzione di sincronizzazione non funzionerà quando è presente un proiettore DLP che sia costruito con tre chip DLP all'interno dei proiettori collegati.
- Per utilizzare i terminali <MULTI SYNC IN>/<MULTI SYNC OUT>, impostare il menu [IMPOSTAZIONI PROIETTORE] → [MULTI PROJECTOR SYNC] → [SELEZIONE DEL TERMINALE] su [BNC].

■ Per i terminali <SERIAL IN>/<SERIAL OUT>

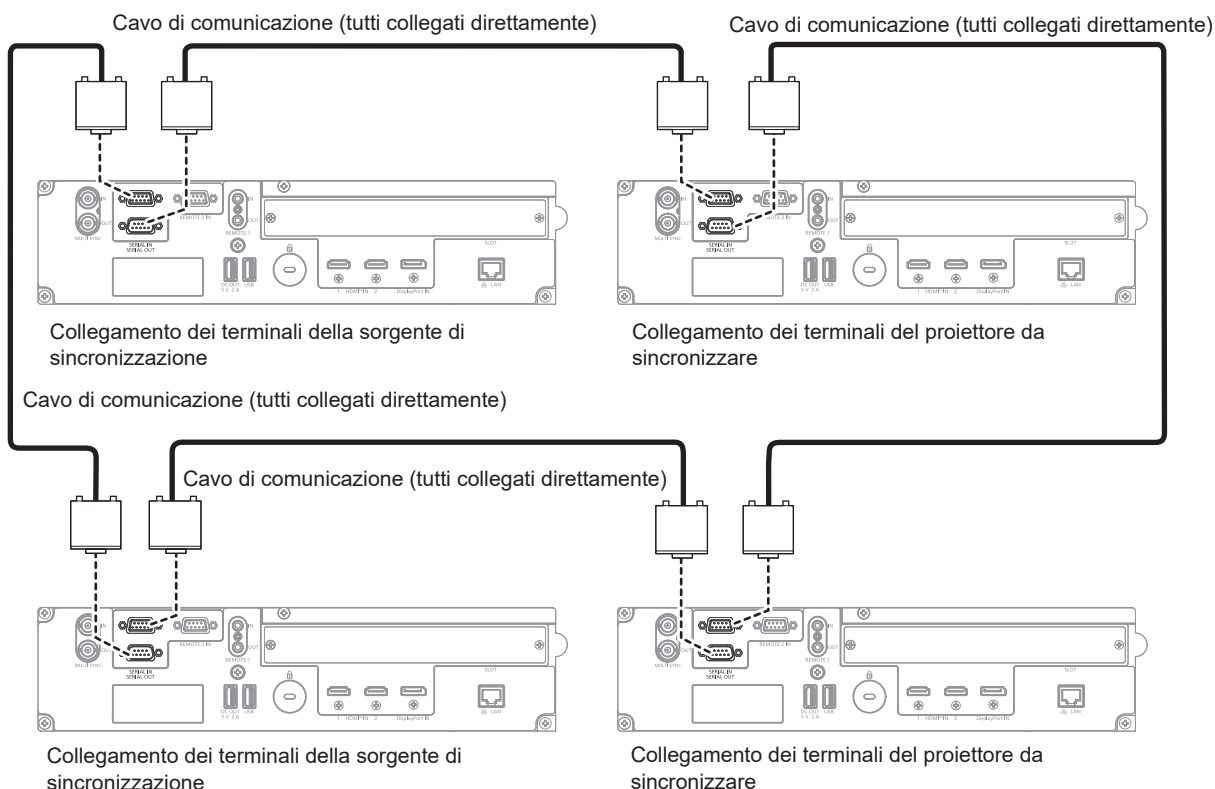

Nota

- La funzione sincronizzazione contrasto e la funzione sincronizzazione otturatore possono essere utilizzate simultaneamente.
- Per i dettagli sulle impostazioni della funzione sincronizzazione contrasto e della funzione sincronizzazione otturatore, consultare il menu [IMPOSTAZIONI PROIETTORE] → [MULTI PROJECTOR SYNC] (► pagina 181).
- Le voci di menu nel menu [IMPOSTAZIONI PROIETTORE] → [MULTI PROJECTOR SYNC] sono analoghe alle seguenti voci di impostazione.
 - Il menu [IMMAGINE] → [CONTRASTO DINAMICO] → [UTENTE] → [MULTI PROJECTOR SYNC]
 - Il menu [OPZIONI VISUALIZZAZIONE] → [IMPOSTAZIONI OTTURATORE] → [MULTI PROJECTOR SYNC]
- Se sono presenti proiettori che non si desidera sincronizzare all'interno dei proiettori collegati, impostare [SINCRONIZZAZIONE CONTRASTO] e [SINCRONIZZAZIONE OTTURATORE] su [OFF] singolarmente.
- La funzione sincronizzazione otturatore funzionerà anche quando sono presenti modelli diversi all'interno dei proiettori collegati. Tuttavia, la funzione di sincronizzazione non funzionerà quando è presente un proiettore DLP che sia costruito con tre chip DLP all'interno dei proiettori collegati.
- Per utilizzare i terminali <SERIAL IN>/<SERIAL OUT>, impostare il menu [IMPOSTAZIONI PROIETTORE] → [MULTI PROJECTOR SYNC] → [SELEZIONE DEL TERMINALE] su [SERIAL].

Capitolo 3 Operazioni di base

Questo capitolo descrive le operazioni di base per iniziare.

Accensione/spegnimento del proiettore

Collegamento del cavo di alimentazione

Accertarsi che il cavo di alimentazione in dotazione sia fissato saldamente al terminale <AC IN> del proiettore per prevenirne la rimozione accidentale.

Confermare che l'interruttore <MAIN POWER> si trovi sul lato <OFF> prima di collegare il cavo di alimentazione fornito al proiettore.

Utilizzare il cavo di alimentazione corrispondente alla tensione di alimentazione e alla forma della presa.

Per dettagli sull'utilizzo del cavo di alimentazione, consultare "Avviso importante per la sicurezza" (➔ pagina 6).

Per la forma della presa, consultare "Presa utilizzabile" (➔ pagina 40).

Nota

- I cavi di alimentazione in dotazione variano in base al paese o alla regione di acquisto del prodotto.

Come collegare il cavo di alimentazione

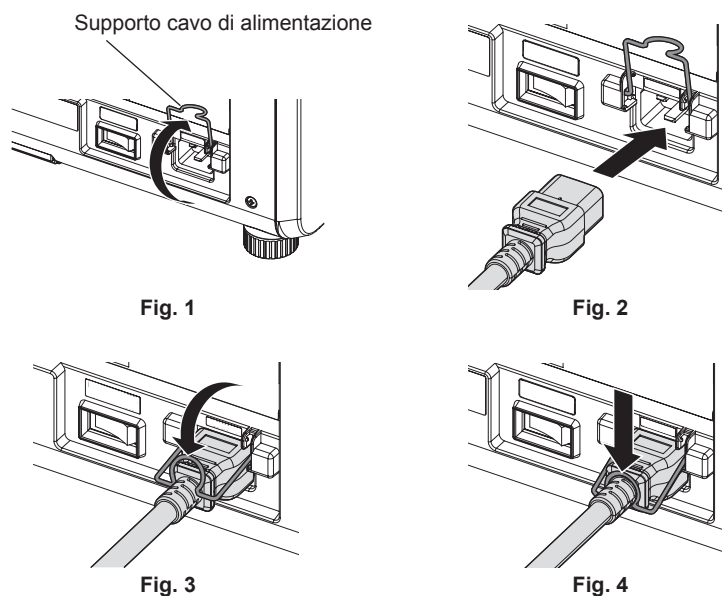

- 1) Confermare che il supporto del cavo di alimentazione sia sollevato in modo da poter inserire il cavo di alimentazione. (Fig. 1)
- 2) Controllare le forme del terminale <AC IN> lateralmente al proiettore e al connettore del cavo di alimentazione e inserire completamente il connettore nella direzione corretta. (Fig. 2)
- 3) Abbassare il supporto cavo di alimentazione. (Fig. 3)
- 4) Tenere premuto il supporto del cavo di alimentazione finché non scatta sul cavo di alimentazione per fissare quest'ultimo. (Fig. 4)
 - Quando si preme e si fa scattare il supporto del cavo di alimentazione, tenere il cavo di alimentazione per l'estremità opposta, al fine di evitare l'applicazione di forza eccessiva sul terminale <AC IN>.

Come rimuovere il cavo di alimentazione

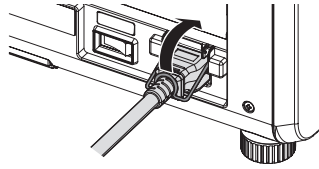

Fig. 1

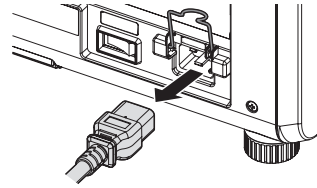
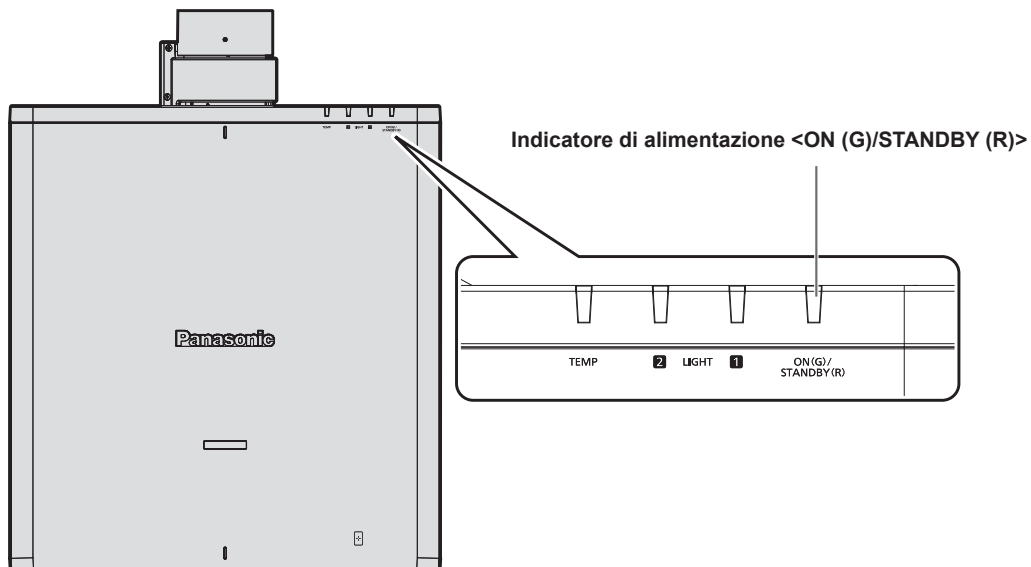

Fig. 2

- 1) Confermare che l'interruttore <MAIN POWER> sul lato del proiettore sia su <OFF> e rimuovere la spina di alimentazione dalla presa.
- 2) Sollevare il supporto del cavo di alimentazione che fissa il cavo di alimentazione. (Fig. 1)
 - Fissare il supporto del cavo di alimentazione facendolo scattare nel proiettore.
- 3) Mantenendo il connettore del cavo di alimentazione, estrarre il cavo di alimentazione dal terminale <AC IN> del proiettore. (Fig. 2)

Indicatore di alimentazione

Indica lo stato dell'alimentazione. Controllare lo stato dell'indicatore di alimentazione <ON (G)/STANDBY (R)> prima dell'azionamento del proiettore.



Capitolo 3 Operazioni di base — Accensione/spegnimento del proiettore

Stato dell'indicatore		Stato del proiettore
Off		L'alimentazione principale è spenta.
Rosso	Acceso	<p>L'alimentazione è spenta. (modalità standby) La proiezione si avvia se viene premuto il pulsante <POWER ON>.</p> <ul style="list-style-type: none"> L'impostazione del proiettore è la seguente. <ul style="list-style-type: none"> Il menu [IMPOSTAZIONI PROIETTORE] → [AVVIO RAPIDO] è impostato su [OFF]. Il proiettore potrebbe non funzionare quando gli indicatori fonte di luce <LIGHT1>/<LIGHT2> o l'indicatore temperatura <TEMP> stanno lampeggiando. (➔ pagina 273)
	Lampeggiamento	<p>L'alimentazione è spenta. (modalità standby) La proiezione si avvia se viene premuto il pulsante <POWER ON>.</p> <ul style="list-style-type: none"> Il proiettore si trova in uno dei seguenti stati. <ul style="list-style-type: none"> Il menu [IMPOSTAZIONI PROIETTORE] → [AVVIO RAPIDO] è impostato su [ON]. L'immagine in uscita corrispondente all'immagine proiettata dal proiettore viene verificata dalla funzione di controllo web. Per dettagli, consultare "Pagina [Remote preview lite]" (➔ pagina 231). L'indicatore cambierà a una luce rossa quando è trascorso il tempo specificato dopo che il proiettore entra nella modalità standby se il proiettore è impostato nel modo seguente. Tuttavia, l'indicatore non cambierà a una luce rossa mentre l'immagine in uscita viene verificata dalla funzione di controllo web. Il tempo specificato è il tempo impostato nel menu [IMPOSTAZIONI PROIETTORE] → [AVVIO RAPIDO] → [PERIODO DI VALIDITÀ]. <ul style="list-style-type: none"> Il menu [IMPOSTAZIONI PROIETTORE] → [AVVIO RAPIDO] è impostato su [ON]. Il proiettore potrebbe non funzionare quando gli indicatori fonte di luce <LIGHT1>/<LIGHT2> o l'indicatore temperatura <TEMP> stanno lampeggiando. (➔ pagina 273)
Verde	Acceso	Proiezione.
Arancione	Acceso	Il proiettore si prepara allo spegnimento. L'alimentazione si spegne dopo qualche istante. (Passaggio in modalità standby.)

Nota

- Quando l'indicatore di alimentazione <ON (G)/STANDBY (R)> si accende ed è arancione, la ventola sta funzionando per raffreddare il proiettore.
- Per circa cinque secondi dopo lo spegnimento del proiettore, l'indicatore non si accende anche se l'alimentazione viene attivata. Attivare nuovamente l'alimentazione dopo che l'indicatore di alimentazione <ON (G)/STANDBY (R)> si accende/lampeggia in rosso.
- Il proiettore consuma corrente anche in modalità standby (l'indicatore di alimentazione <ON (G)/STANDBY (R)> è acceso in rosso). Consultare "Consumo di corrente in modalità standby" (➔ pagina 299) per il consumo di corrente in modalità standby.
- Quando il proiettore riceve il segnale dal telecomando, l'indicatore di alimentazione <ON (G)/STANDBY (R)> lampeggerà nel seguente colore secondo lo stato del proiettore.
 - Quando il proiettore è in modalità di proiezione: Verde
 - Quando il proiettore è in modalità standby: Arancione
 Tuttavia, se il menu [IMPOSTAZIONI PROIETTORE] → [MODALITÀ STANDBY] è impostato su [ECO], l'indicatore resterà acceso in rosso e non lampeggerà se il proiettore si trova in modalità standby.
- L'indicatore di alimentazione <ON (G)/STANDBY (R)> lampeggerà lentamente in verde quando la funzione otturatore è in uso (otturatore: chiuso), oppure quando la funzione del menu [IMPOSTAZIONI PROIETTORE] → [IMPOSTAZIONE NESSUN SEGNALE] → [NO LUM. SE NO SEGN.] (➔ pagina 176) è operativa e la fonte di luce è disattivata.
- La spia di alimentazione <ON (G)/STANDBY (R)> non lampeggerà nei seguenti casi.
 - Il menu [IMPOSTAZIONI PROIETTORE] → [IMPOSTAZIONE INDICATORE] → [MODO INDICATORE] è impostato su [OFF]
 - Quando il menu [IMPOSTAZIONI PROIETTORE] → [IMPOSTAZIONE INDICATORE] → [MODO INDICATORE] è impostato su [TIMEOUT] e la funzione di spegnimento indicatore è abilitata

Accensione del proiettore

Quando si utilizza l'obiettivo di proiezione opzionale, collegare l'obiettivo di proiezione prima dell'accensione del proiettore.

Rimuovere prima di tutto il copriobiettivo.

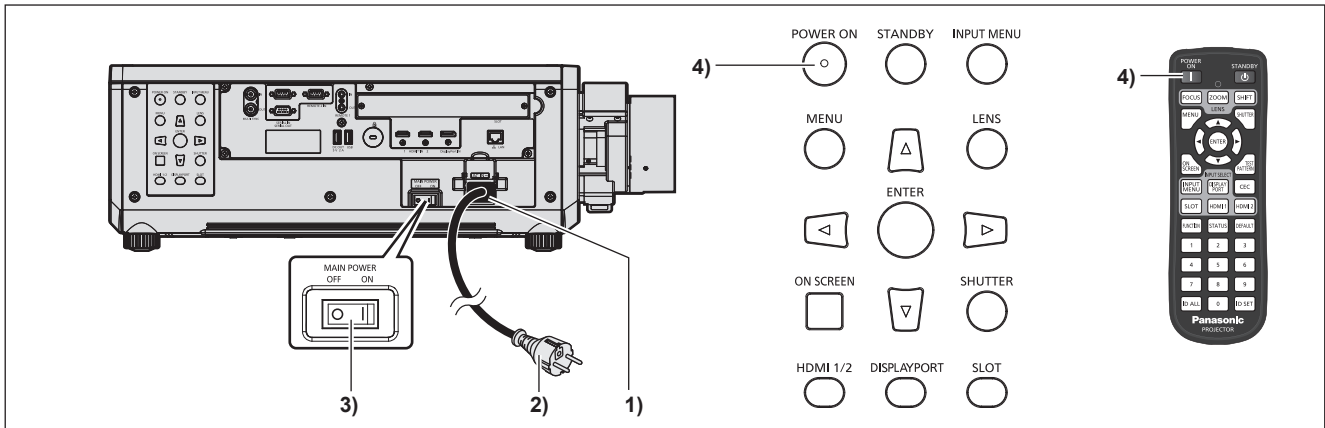

- 1) Collegare il cavo di alimentazione al proiettore.
- 2) Collegare la spina di alimentazione a una presa.
- 3) Premere il lato <ON> dell'interruttore <MAIN POWER> per accendere l'alimentazione.
 - L'indicatore di alimentazione <ON (G)/STANDBY (R)> si illumina/lampeggia in rosso e il proiettore entra in modalità standby.
- 4) Premere il pulsante <POWER ON>.
 - L'indicatore di alimentazione <ON (G)/STANDBY (R)> si illumina in verde e l'immagine viene subito proiettata sullo schermo.

Nota

- Potrebbe essere necessario un periodo di riscaldamento di fino a circa cinque minuti prima di visualizzare un'immagine quando il proiettore viene acceso a circa 0 °C (32 °F). L'indicatore temperatura <TEMP> è acceso in rosso durante il periodo di riscaldamento. Quando il riscaldamento è completato, l'indicatore temperatura <TEMP> si spegne e la proiezione ha inizio. Fare riferimento a "Quando un indicatore si accende" (► pagina 273) per la visualizzazione dello stato dell'indicatore.
- Se la temperatura ambiente operativo è bassa e il riscaldamento dura più di cinque minuti, il proiettore rileverà il verificarsi di un problema e l'alimentazione passerà automaticamente in standby. In tal caso, aumentare la temperatura dell'ambiente operativo a 0 °C (32 °F) o superiore, disattivare l'alimentazione principale e quindi riattivare l'alimentazione.
- Occorrerà più tempo per iniziare la proiezione quando il menu [IMPOSTAZIONI PROIETTORE] → [MODALITA' STANDBY] è impostato su [ECO] rispetto a quando è impostato su [NORMALE].
- La proiezione comincerà in circa un secondo quando il menu [IMPOSTAZIONI PROIETTORE] → [AVVIO RAPIDO] è impostato su [ON] e se l'alimentazione viene attivata entro un limite di un tempo specificato dopo l'ingresso nella modalità standby. Il tempo specificato è il tempo impostato nel menu [IMPOSTAZIONI PROIETTORE] → [AVVIO RAPIDO] → [PERIODO DI VALIDITÀ].
- Se l'alimentazione viene accesa mentre l'immagine in uscita viene verificata dalla funzione di controllo web, l'immagine verrà proiettata circa un secondo dopo l'accensione.
- Quando si accende l'alimentazione o si esegue la commutazione di un segnale di ingresso, è possibile udire un suono ad alta frequenza. Ciò non rappresenta un malfunzionamento.
- Se l'alimentazione verrà disattivata premendo il lato <OFF> dell'interruttore <MAIN POWER> oppure utilizzando l'interruttore direttamente durante la proiezione all'uso precedente, l'indicatore di alimentazione <ON (G)/STANDBY (R)> si accende in verde e viene proiettata un'immagine dopo un po' quando l'alimentazione viene attivata premendo il lato <ON> dell'interruttore <MAIN POWER> oppure attivando l'interruttore con la spina di alimentazione collegata alla presa. Ciò si applica soltanto quando il menu [IMPOSTAZIONI PROIETTORE] → [INIZIALIZZA ALLO START] è impostato su [ULTIMO STATO].

Quando appare la schermata di impostazione iniziale

Quando il proiettore viene acceso per la prima volta dopo l'acquisto, oppure quando viene eseguito il menu [IMPOSTAZIONI PROIETTORE] → [INIZIALIZZAZIONE] → [RIPRISTINO IMPOST. PREDEFINITE], dopo l'avvio della proiezione viene visualizzata la schermata di regolazione del fuoco, seguita dalla schermata **[SETTAGGI INIZIALI]** e dalla schermata **[ACCOUNT AMMINISTRATORE]**. Se viene eseguito il menu [IMPOSTAZIONI PROIETTORE] → [INIZIALIZZAZIONE] → [SOLO NETWORK/E-MAIL], dopo l'avvio della proiezione viene visualizzata la schermata **[ACCOUNT AMMINISTRATORE]**. Impostarle in base alle circostanze.

In altre occasioni, le impostazioni possono essere modificate attraverso operazioni di menu.

Premendo il pulsante <MENU> mentre è visualizzata la schermata **[SETTAGGI INIZIALI]**, è possibile ritornare alla schermata precedente.

Regolazione della messa a fuoco

Regolare la messa a fuoco per visualizzare chiaramente la schermata menu.

Potrebbe anche essere necessario regolare lo zoom e lo spostamento dell'obiettivo.

Consultare "Regolazione di messa a fuoco, zoom e spostamento dell'obiettivo" (➔ pagina 83) per i dettagli.

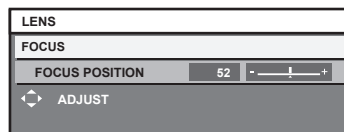

- 1) Premere ▲▼◀▶ per regolare la messa a fuoco.
- 2) Premere il pulsante <MENU> per tornare all'impostazione iniziale.

Impostazione iniziale (lingua display)

Selezionare la lingua da visualizzare sullo schermo.

Dopo aver completato l'impostazione iniziale, è possibile cambiare la lingua display dal menu [VISUALIZZA LINGUA(LANGUAGE)].

- 1) Premere ▲▼ per selezionare la lingua display.



- 2) Premere il pulsante <ENTER> per tornare all'impostazione iniziale.

Impostazione iniziale (impostazione di funzionamento)

Impostare le voci per il metodo di funzionamento in base all'applicazione del proiettore e la durata d'uso. Dopo aver completato l'impostazione iniziale, è possibile modificare le impostazioni di ogni voce dal menu [IMPOSTAZIONI PROIETTORE] → [IMPOST. FUNZIONAMENTO]. Se si modificano le impostazioni durante l'uso del proiettore, la durata della riduzione della metà della luminosità si accorcia o la luminosità potrebbe diminuire. Questa impostazione iniziale (impostazione di funzionamento) è preparata per completare in modo semplice le impostazioni immediatamente durante l'installazione quando il funzionamento del proiettore è predeterminato. Questa tuttavia non può impostare tutte le voci relative all'impostazione di funzionamento. Quando è richiesta l'impostazione dettagliata o una modifica dell'impostazione, chiedere alla persona responsabile di questo proiettore (es. la persona incaricata dell'apparecchiatura o del funzionamento).

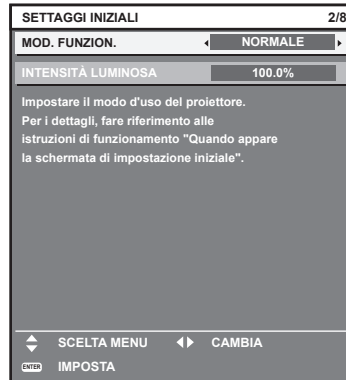

Nota

- Per la relazione tra la luminosità e il tempo di utilizzo, consultare "Relazione tra luminosità e tempo di utilizzo" (➔ pagina 73).
- Per i dettagli su ogni voce di impostazione, consultare il menu [IMPOSTAZIONI PROIETTORE] → [IMPOST. FUNZIONAMENTO].

1) Premere ▲▼ per selezionare [MOD. FUNZION.].

2) Premere ◀▶ per commutare la voce.

- Le voci cambiano a ogni pressione del pulsante.

[NORMALE]	Impostare questa voce per dare priorità alla luminosità. Il tempo di utilizzo stimato è pari a circa 20 000 ore*1.
[ECO]	La luminosità diminuirà rispetto a [NORMALE], ma impostare questa voce per dare priorità alla durata della fonte di luce. Il tempo di utilizzo stimato è pari a circa 24 000 ore*1.
[SILENZIO]	La luminosità diminuirà rispetto a [NORMALE], ma impostare questa voce per assegnare la priorità all'operazione con meno rumore. Il tempo di utilizzo stimato è pari a circa 20 000 ore*1.
[UTENTE1]	Impostare [INTENSITÀ LUMINOSA] come desiderato.
[UTENTE2]	
[UTENTE3]	

*1 Il tempo di utilizzo stimato è il tempo fino a quando la luminosità si riduce di circa la metà del tempo di consegna quando il proiettore viene utilizzato con il menu [IMMAGINE] → [CONTRASTO DINAMICO] impostato su [3] e in un ambiente con 0,15 mg/m³ di polveri. Il valore del tempo di utilizzo rappresenta solo una stima e non corrisponde al periodo di garanzia.

3) Premere ▲▼ per selezionare [INTENSITÀ LUMINOSA].

4) Premere ◀▶ per regolare.

Operazione	Regolazione		Intervallo di regolazione
	Luminosità	Tempo di utilizzo	
Premere ▶.	Lo schermo diventa più luminoso.	Il tempo di utilizzo diventa più breve.	5,0 % - 100,0 %*1
Premere ◀.	Lo schermo diventa più scuro.	Il tempo di utilizzo diventa maggiore.	

*1 Il limite superiore del range di regolazione è il valore impostato nel menu [IMPOSTAZIONI PROIETTORE] → [IMPOST. FUNZIONAMENTO] → [INTENSITÀ LUM. MAX].

5) Premere il pulsante <ENTER> per tornare all'impostazione iniziale.

Relazione tra luminosità e tempo di utilizzo

È possibile utilizzare il proiettore con luminosità e tempo di utilizzo arbitrari configurando [INTENSITÀ LUMINOSA] all'impostazione desiderata.

La relazione tra l'impostazione [INTENSITÀ LUMINOSA], luminosità e il tempo di utilizzo stimato è come segue. Realizzare l'impostazione iniziale (impostazione di funzionamento) in base alla luminosità desiderata dell'immagine proiettata e al tempo di utilizzo.

I valori della luminosità e del tempo di utilizzo rappresentano solo una stima, e il grafico che indica la relazione è solo un esempio. Inoltre, questi non indicano il periodo di garanzia.

■ **PT-REQ12**

[INTENSITÀ LUMINOSA] (%)	Luminosità (lm)	Tempo di utilizzo stimato*1 (ore)
100	12 000	20 000
90	10 800	21 500
80	9 600	24 000
70	8 400	27 000
60	7 200	30 700
50	6 000	35 200

*1 Il tempo di utilizzo stimato è il tempo fino a quando la luminosità si riduce di circa la metà del tempo di consegna quando il proiettore viene utilizzato con il menu [IMMAGINE] → [CONTRASTO DINAMICO] impostato su [3] e in un ambiente con 0,15 mg/m³ di polveri.

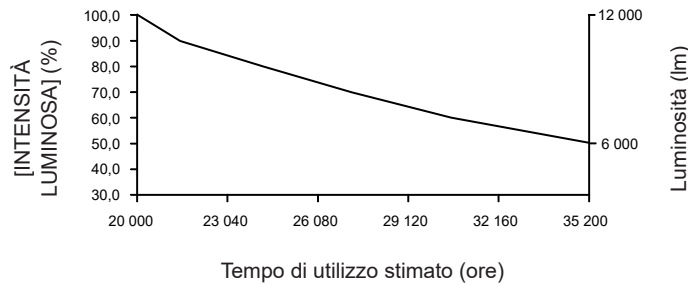

■ **PT-REQ10**

[INTENSITÀ LUMINOSA] (%)	Luminosità (lm)	Tempo di utilizzo stimato*1 (ore)
100	10 000	20 000
90	9 000	21 400
80	8 000	24 000
70	7 000	27 100
60	6 000	30 700
50	5 000	35 300

*1 Il tempo di utilizzo stimato è il tempo fino a quando la luminosità si riduce di circa la metà del tempo di consegna quando il proiettore viene utilizzato con il menu [IMMAGINE] → [CONTRASTO DINAMICO] impostato su [3] e in un ambiente con 0,15 mg/m³ di polveri.

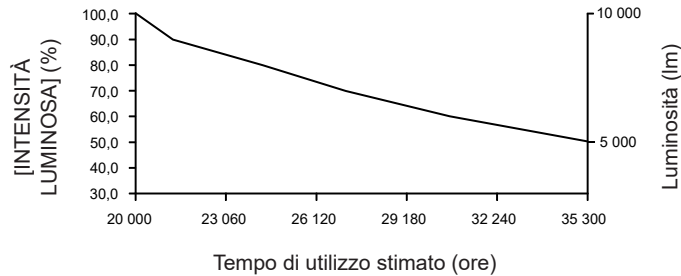

■ PT-REQ80

[INTENSITÀ LUMINOSA] (%)	Luminosità (lm)	Tempo di utilizzo stimato*1 (ore)
100	8 000	20 000
90	7 200	21 300
80	6 400	24 000
70	5 600	27 200
60	4 800	31 000
50	4 000	35 600

*1 Il tempo di utilizzo stimato è il tempo fino a quando la luminosità si riduce di circa la metà del tempo di consegna quando il proiettore viene utilizzato con il menu [IMMAGINE] → [CONTRASTO DINAMICO] impostato su [3] e in un ambiente con 0,15 mg/m³ di polveri.

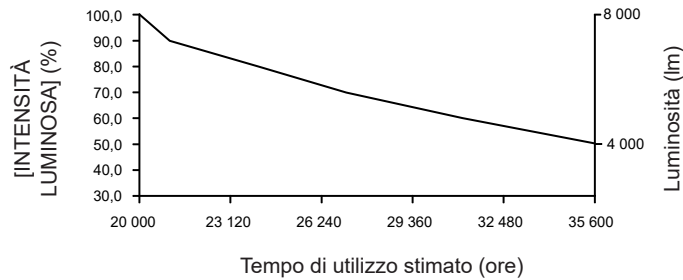

Nota

- Sotto l'influenza delle caratteristiche di ogni fonte di luce, delle condizioni d'uso, dell'ambiente di installazione e così via, il tempo di utilizzo potrebbe essere più breve rispetto alla stima.
- Se il tempo di utilizzo consolidato del proiettore supera le 20 000 ore, potrebbe essere necessaria la sostituzione dei componenti all'interno del proiettore. È possibile confermare il tempo di utilizzo consolidato nella schermata [STATO]. Consultare il menu [IMPOSTAZIONI PROIETTORE] → [STATO] per i dettagli.
- Una volta completata l'impostazione iniziale, più ampia la combinazione di luminanza e tempo di utilizzo diventa impostando il menu [IMPOSTAZIONI PROIETTORE] → [CONTROLLO LUMINOSITA'] → [CONTROLLO SETUP LUMINOSITA'] → [MODAL. COSTANTE] su [AUTO] o [PC]. Consultare il menu [IMPOSTAZIONI PROIETTORE] → [CONTROLLO LUMINOSITA'] per i dettagli.

Impostazione iniziale (impostazioni di installazione)

Impostare [FRONTE/RETRO] e [TAVOLO/SOFF] in [MODO DI PROIEZIONE] a seconda della modalità di installazione. Consultare “Modalità di installazione” (➡ pagina 40) per i dettagli.

Dopo aver completato l'impostazione iniziale, è possibile cambiare l'impostazione dal menu [IMPOSTAZIONI PROIETTORE] → [MODO DI PROIEZIONE].

1) Premere ◀▶ per commutare l'impostazione.



2) Premere il pulsante <ENTER> per tornare all'impostazione iniziale.

Impostazione iniziale (modalità standby)

Impostare la modalità di funzionamento durante lo standby. L'impostazione default del fabbricante è [NORMALE], che consente l'uso della funzione di rete durante lo standby. Per mantenere basso il consumo di corrente durante lo standby, impostare questa voce su [ECO].

Dopo aver completato l'impostazione iniziale, è possibile cambiare l'impostazione dal menu [IMPOSTAZIONI PROIETTORE] → [MODALITA' STANDBY].

1) Premere ◀▶ per commutare l'impostazione.

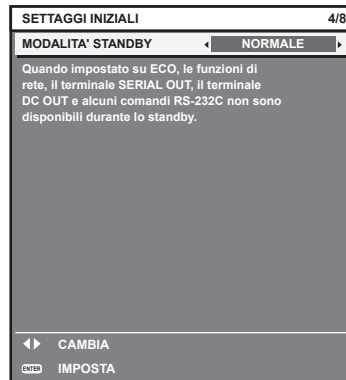

2) Premere il pulsante <ENTER> per tornare all'impostazione iniziale.

Impostazione iniziale (impostazione dello schermo)

Impostare il formato dello schermo (rapporto aspetto) e la posizione di visualizzazione dell'immagine.

Dopo aver completato l'impostazione iniziale, è possibile modificare le impostazioni di ogni voce dal menu [OPZIONI VISUALIZZAZIONE] → [IMPOSTAZIONI SCHERMO].

1) Premere ◀▶ per commutare l'impostazione.

- L'impostazione cambia a ogni pressione del pulsante.

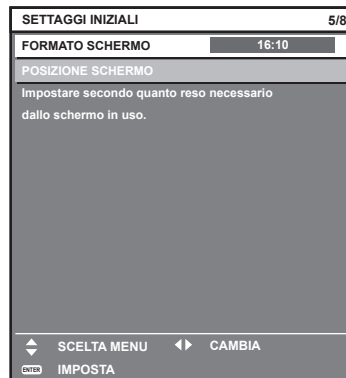

2) Premere ▲▼ per selezionare [POSIZIONE SCHERMO].

- Non è possibile selezionare o regolare [POSIZIONE SCHERMO] quando [FORMATO SCHERMO] è impostato su [16:10].

3) Premere ◀▶ per regolare.

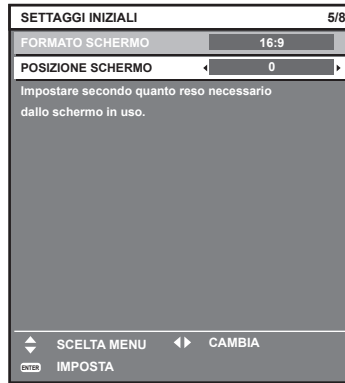

4) Premere il pulsante <ENTER> per tornare all'impostazione iniziale.

Impostazione iniziale (Impostazione EDID)

Imposta la risoluzione principale in ingresso del segnale dell'immagine. L'impostazione corrisponde all'impostazione [SELEZIONE EDID] per il terminale <HDMI IN 1>/<HDMI IN 2>/<DisplayPort IN>. Dopo aver completato l'impostazione iniziale, è possibile cambiare l'impostazione dalla seguente voce di menu.

- Menu [OPZIONI VISUALIZZAZIONE] → [HDMI IN] → [HDMI1]/[HDMI2] → [SELEZIONE EDID]
- Menu [OPZIONI VISUALIZZAZIONE] → [DisplayPort IN] → [SELEZIONE EDID]

1) Premere ◀▶ per commutare l'impostazione.

- L'impostazione cambia a ogni pressione del pulsante.



[4K]	Passa a EDID che corrisponde al segnale immagine 4K (massimo 4 096 x 2 160 punti, frequenza di scansione verticale massima 60 Hz). Questo è EDID che supporta HDR (High Dynamic Range, Range dinamico elevato).
[2K]	Passa a EDID che corrisponde al segnale immagine 2K (massimo 1 920 x 1 200 punti) o inferiore.

2) Premere il pulsante <ENTER> per tornare all'impostazione iniziale.

Impostazione iniziale (fuso orario)

Impostare [TIME ZONE] conformemente al paese o alla regione dove si utilizza il proiettore.

Dopo aver completato l'impostazione iniziale, è possibile cambiare l'impostazione dal menu [IMPOSTAZIONI PROIETTORE] → [DATA E ORA]. Le impostazioni correnti sono visualizzate in [DATA LOCALE] e [ORA LOCALE].

1) Premere ◀▶ per commutare l'impostazione.



2) Premere il pulsante <ENTER> per tornare all'impostazione iniziale.

Nota

- Nell'impostazione default di fabbrica, il fuso orario del proiettore è impostato su +09:00 (orario standard di Giappone e Corea). Modificare l'impostazione del menu [IMPOSTAZIONI PROIETTORE] → [DATA E ORA] → [TIME ZONE] al fuso orario della regione d'uso del proiettore.

Impostazione iniziale (data e ora)

Impostare la data e l'ora locali.

Dopo aver completato l'impostazione iniziale, è possibile cambiare l'impostazione dal menu [IMPOSTAZIONI PROIETTORE] → [DATA E ORA].

Per impostare la data e l'ora automaticamente, consultare "Impostazione automatica della data e dell'ora" (➔ pagina 179).

1) Premere ▲▼ per selezionare una voce.

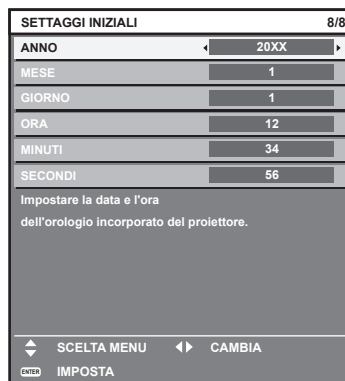

2) Premere ◀▶ per commutare l'impostazione.

3) Premere il pulsante <ENTER>.

- Confermare il valore di impostazione e completare l'impostazione iniziale.

Quando viene visualizzata la schermata di impostazione dell'account amministratore

Quando il proiettore viene acceso per la prima volta dopo l'acquisto, oppure quando viene eseguito il menu [IMPOSTAZIONI PROIETTORE] → [INIZIALIZZAZIONE] → [RIPRISTINO IMPOST. PREDEFINITE], dopo l'avvio della proiezione vengono visualizzate, nell'ordine, la schermata di regolazione del fuoco, la schermata [SETTAGGI INIZIALI], quindi la schermata [ACCOUNT AMMINISTRATORE]. Se viene eseguito il menu [IMPOSTAZIONI PROIETTORE] → [INIZIALIZZAZIONE] → [SOLO NETWORK/E-MAIL], dopo l'avvio della proiezione viene visualizzata la schermata [ACCOUNT AMMINISTRATORE].

Quando si utilizza la funzione di rete del proiettore, impostare un nome utente e una password per l'account amministratore. L'impostazione può essere eseguita in un secondo momento nel menu [RETE] → [ACCOUNT AMMINISTRATORE].

[CRITERI PASSWORD]

Visualizzare un criterio relativo alla password dell'account amministratore.

- 1) Premere ▲▼ per selezionare [CRITERI PASSWORD] e premere il pulsante <ENTER>.
 - Viene visualizzata la schermata [CRITERI PASSWORD].
 - Premere il pulsante <MENU> per tornare alla schermata [ACCOUNT AMMINISTRATORE].

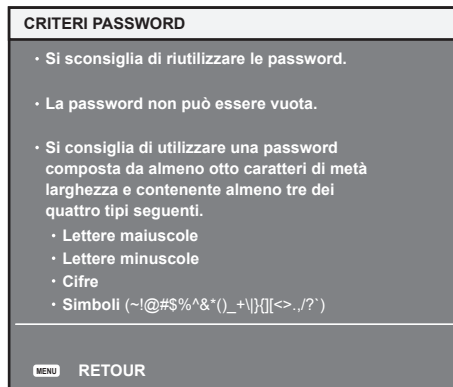

Impostazione dell'account amministratore

Impostare il nome utente e la password dell'account con i diritti di amministratore.

- 1) Premere ▲▼ per selezionare [NOME] e premere il pulsante <ENTER>.
 - Viene visualizzata la schermata [NOME].
 - L'impostazione predefinita di fabbrica del nome utente per l'account amministratore è impostata su "dispadmin".
- 2) Premere ▲▼◀▶ per selezionare il testo e premere il pulsante <ENTER> per immettere il testo.
 - È possibile inserire fino a 16 caratteri.
- 3) Dopo aver immesso il nome utente, premere ▲▼◀▶ per selezionare [OK], quindi premere il pulsante <ENTER>.
 - Viene visualizzata la schermata [ACCOUNT AMMINISTRATORE].
- 4) Premere ▲▼ per selezionare [PASSWORD] e premere il pulsante <ENTER>.
 - Viene visualizzata la schermata [PASSWORD].
- 5) Premere ▲▼◀▶ per selezionare il testo e premere il pulsante <ENTER> per immettere il testo.
 - È possibile inserire fino a 16 caratteri.
 - Il campo della password non può essere vuoto.
- 6) Dopo aver immesso la password, premere ▲▼◀▶ per selezionare [OK], quindi premere il pulsante <ENTER>.
 - Viene visualizzata la schermata [ACCOUNT AMMINISTRATORE].
- 7) Premere ▲▼ per selezionare [CONFERMA PASSWORD] e premere il pulsante <ENTER>.
 - Viene visualizzata la schermata [PASSWORD].

- 8) Immettere la password inserita al punto 5).
- 9) Dopo aver immesso la password, premere ▲▼◀▶ per selezionare [OK], quindi premere il pulsante <ENTER>.
 - Viene visualizzata la schermata [ACCOUNT AMMINISTRATORE].
- 10) Premere ▲▼ per selezionare [SALVA] e premere il pulsante <ENTER>.
 - Viene visualizzata la schermata di conferma.
- 11) Premere ◀▶ per selezionare [ESEGUI] e premere il pulsante <ENTER>.

Nota

- Per la limitazione della stringa di caratteri che può essere impostata come password, fare riferimento a “[CRITERI PASSWORD]” (➔ pagina 78).
- Premendo il pulsante <MENU> mentre viene visualizzata la schermata [ACCOUNT AMMINISTRATORE], è possibile passare all'operazione successiva senza impostare la password dell'account amministratore, ma non sarà possibile utilizzare la funzione di rete del proiettore. Quando si utilizza la funzione di controllo web o il controllo della comunicazione tramite LAN (incluso il funzionamento tramite software applicativo), impostare una password.
- Quando si preme il pulsante <MENU> mentre visualizzata la schermata [ACCOUNT AMMINISTRATORE], la schermata [ACCOUNT AMMINISTRATORE] non verrà visualizzata a partire dalla successiva accensione del proiettore. Per utilizzare la funzione di rete, impostare una password nel menu [RETE] → [ACCOUNT AMMINISTRATORE].
- Il nome utente e la password dell'account amministratore possono essere modificati anche in “Pagina [Set up password] (con accesso dall'account amministratore)” (➔ pagina 256) della schermata di controllo web.
- Il nome utente e la password dell'account utente standard senza diritti di amministratore possono essere impostati nella “Pagina [Set up password] (con accesso dall'account amministratore)” (➔ pagina 256) della schermata di controllo web.

Effettuare regolazioni e selezioni

Eseguire la regolazione dell'immagine quando l'immagine proiettata è stata stabilizzata.

Si raccomanda di eseguire la regolazione della messa a fuoco dopo che sono trascorsi 30 minuti con la schermata di test di messa a fuoco visualizzata. Per i dettagli della schermata di test, consultare “Menu [SCHERMATA DI TEST]” (➔ pagina 197).

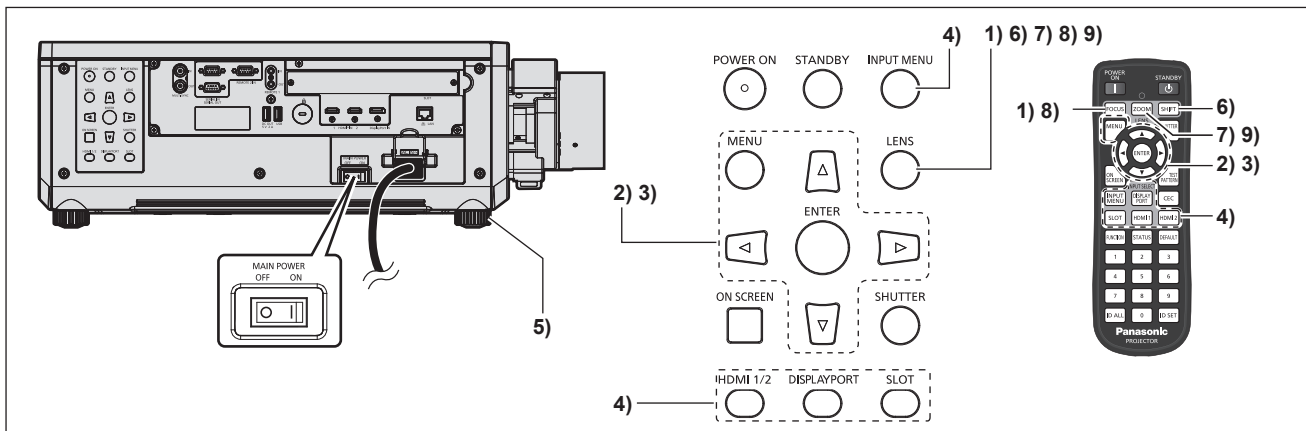

- 1) Premere il pulsante <FOCUS> per regolare in modo approssimativo la messa a fuoco dell'immagine proiettata. (➔ pagina 83)
- 2) Cambiare le impostazioni del menu [IMPOSTAZIONI PROIETTORE] → [MODO DI PROIEZIONE] a seconda della modalità di installazione. (➔ pagina 40)
 - Fare riferimento a “Navigazione tra i menu” (➔ pagina 93) per il funzionamento della schermata menu.
- 3) Eseguire la calibrazione obiettivo.
 - Eseguire la calibrazione obiettivo quando si utilizza il proiettore per la prima volta dopo il collegamento dell'obiettivo di proiezione. (➔ pagina 159)
- 4) Selezionare l'ingresso premendo il pulsante di selezione ingresso sul telecomando o sul pannello di controllo.
 - I pulsanti che possono essere utilizzati sul telecomando o sul pannello di controllo sono i seguenti.
Telecomando:
 Pulsante <HDMI 1>, pulsante <HDMI 2>, pulsante <DISPLAYPORT>, pulsante <SLOT>
Pannello di controllo:
 Pulsante <HDMI 1/2>, pulsante <DISPLAYPORT>, pulsante <SLOT>

- Per i dettagli di funzionamento per la selezione dell'ingresso, consultare "Selezione del segnale di ingresso" (➔ pagina 81).
- 5) Regolare l'inclinazione anteriore, posteriore e laterale del proiettore usando i piedini regolabili. (➔ pagina 49)
- 6) Premere il pulsante <SHIFT> per regolare la posizione dell'immagine proiettata.
- 7) Premere il pulsante <ZOOM> per regolare la grandezza dell'immagine proiettata allo schermo.
- 8) Premere nuovamente il pulsante <FOCUS> per regolare la messa a fuoco.
- 9) Premere nuovamente il pulsante <ZOOM> per regolare lo zoom e adattare la grandezza dell'immagine proiettata allo schermo.

Nota

- Quando il proiettore viene acceso per la prima volta dopo l'acquisto, oppure quando viene eseguito il menu [IMPOSTAZIONI PROIETTORE] → [INIZIALIZZAZIONE] → [RIPRISTINO IMPOST. PREDEFINITE], dopo l'avvio della proiezione viene visualizzata la schermata di regolazione del fuoco, seguita dalla schermata [SETTAGGI INIZIALI] e dalla schermata [ACCOUNT AMMINISTRATORE]. Se viene eseguito il menu [IMPOSTAZIONI PROIETTORE] → [INIZIALIZZAZIONE] → [SOLO NETWORK/E-MAIL], dopo l'avvio della proiezione viene visualizzata la schermata [ACCOUNT AMMINISTRATORE]. Per i dettagli, consultare "Quando appare la schermata di impostazione iniziale" (➔ pagina 71), "Quando viene visualizzata la schermata di impostazione dell'account amministratore" (➔ pagina 78).

Spegnimento del proiettore

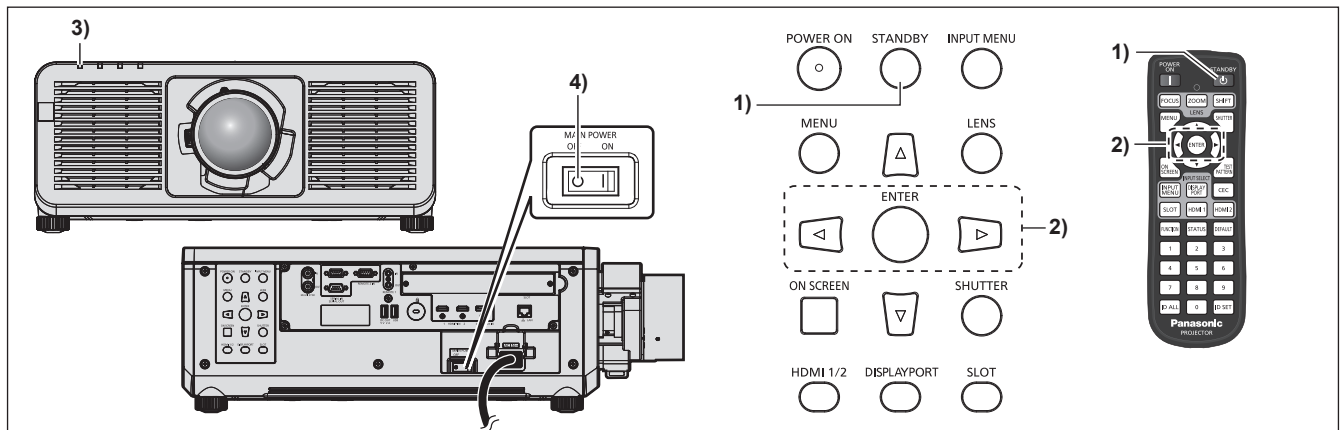

- 1) Premere il pulsante <STANDBY>.
 - Viene visualizzata la schermata di conferma [SPENTO (STANDBY)].
- 2) Premere ◀▶ per selezionare [ESEGUI], quindi premere il pulsante <ENTER>. (Oppure premere nuovamente il pulsante <STANDBY>.)
 - La proiezione dell'immagine si ferma e l'indicatore di alimentazione <ON (G)/STANDBY (R)> sul corpo del proiettore si illumina in arancione (la ventola continua a funzionare).
- 3) Attendere alcuni secondi finché l'indicatore di alimentazione <ON (G)/STANDBY (R)> del corpo del proiettore non si illumina/lampeggia in rosso.
- 4) Premere il lato <OFF> dell'interruttore <MAIN POWER> per spegnere l'alimentazione.

Nota

- Per circa cinque secondi dopo lo spegnimento del proiettore, l'indicatore non si accende anche se l'alimentazione viene attivata.
- Anche quando viene premuto il pulsante <STANDBY> e il proiettore è spento, il proiettore consuma corrente se l'alimentazione principale del proiettore è accesa.
L'uso di alcune funzioni è limitato ma il consumo di corrente durante la modalità standby viene risparmiato quando il menu [IMPOSTAZIONI PROIETTORE] → [MODALITA' STANDBY] è impostato su [ECO].
- Durante la proiezione, è possibile spegnere l'alimentazione premendo il lato <OFF> dell'interruttore <MAIN POWER> oppure utilizzando direttamente l'interruttore nelle condizioni in cui non è possibile spegnere/accendere facilmente l'interruttore <MAIN POWER> del proiettore, tipo nei casi di installazione a soffitto. Le impostazioni o le regolazioni eseguite appena prima di spegnere l'alimentazione potrebbero tuttavia non essere riflesse.

Proiezione

Controllare l'attacco dell'obiettivo di proiezione (➔ pagina 51), il collegamento del dispositivo esterno (➔ pagina 58) e il collegamento del cavo di alimentazione (➔ pagina 67), quindi accendere l'alimentazione (➔ pagina 70) per iniziare la proiezione. Selezionare il video per la proiezione e regolare l'aspetto dell'immagine proiettata.

Selezione del segnale di ingresso

È possibile commutare l'ingresso dell'immagine da proiettare. Il modo per commutare l'ingresso è il seguente.

- Premere il pulsante di selezione ingresso sul telecomando e specificare direttamente l'ingresso dell'immagine da proiettare.
- Premere il pulsante di selezione ingresso sul pannello di controllo e specificare direttamente l'ingresso dell'immagine da proiettare.
- Visualizzare la schermata di selezione ingresso e selezionare l'ingresso dell'immagine da proiettare dall'elenco.



Commutazione dell'ingresso direttamente con il telecomando

L'ingresso dell'immagine da proiettare può essere commutato direttamente specificandolo con il pulsante di selezione ingresso sul telecomando.

- 1) Premere il pulsante di selezione ingresso (<HDMI 1>, <HDMI 2>, <DISPLAYPORT>, <SLOT>).

<HDMI 1>	Commuta l'ingresso su HDMI. Viene proiettata l'immagine dell'ingresso del segnale al terminale <HDMI IN 1>.
<HDMI 2>	Commuta l'ingresso su HDMI. Viene proiettata l'immagine dell'ingresso del segnale al terminale <HDMI IN 2>.
<DISPLAYPORT>	Commuta l'ingresso su DisplayPort. Viene proiettata l'immagine dell'ingresso del segnale al terminale <DisplayPort IN>.
<SLOT>	Commuta l'ingresso su SDI, SDI OPT1, SDI OPT2, DIGITAL LINK, PressIT, o SLOT. Visualizza l'immagine dalla scheda funzione installata nello slot. A ciascuna pressione del pulsante, l'ingresso passa da SDI OPT1 a SDI OPT2 e viceversa quando la scheda funzioni per la fibra ottica 12G-SDI (Modello n.: TY-SB01FB) opzionale è installata nella fessura e sia il modulo SFP di ricezione che quello di invio/ricezione sono installati nelle porte SFP.

Attenzione

- Le immagini potrebbero non essere proiettate in modo corretto a seconda del dispositivo esterno o del disco Blu-ray o DVD da riprodurre. In base all'ingresso selezionato, impostare il menu [IMMAGINE] → [SELETTORE SISTEMA] e il menu [OPZIONI VISUALIZZAZIONE] → [SLOT IN].
- Confermare il rapporto di aspetto dello schermo di proiezione e dell'immagine, quindi selezionare un rapporto di aspetto ottimale dal menu [POSIZIONE] → [ASPETTO].

Nota

- Quando il dispositivo con uscita DIGITAL LINK opzionale (Modello n.: ET-YFB100G, ET-YFB200G) è collegato al terminale <DIGITAL LINK IN/LAN> della Scheda terminale DIGITAL LINK opzionale (Modello n.: TY-SB01DL) installata nello slot, l'ingresso sul dispositivo con uscita DIGITAL LINK cambia ogni volta che viene premuto il pulsante <SLOT>. È anche possibile cambiare l'ingresso utilizzando il comando di controllo RS-232C.
Per i trasmettitori cavo incrociato di altri produttori, commutare l'ingresso sul proiettore su DIGITAL LINK, quindi commutare l'ingresso sul trasmettitore cavo incrociato.
- Scheda funzioni per la fibra ottica 12G-SDI (Modello n.: TY-SB01FB) opzionale è installata nella fessura, se né il modulo SFP di ricezione né quello di invio/ricezione è installato nella porta SFP, l'ingresso sarà trattato come segnale in ingresso assente.
- Il funzionamento quando viene premuto il pulsante <HDMI1>, il pulsante <HDMI2>, il pulsante <DISPLAYPORT> o il pulsante <SLOT> può essere collegato al funzionamento per passare all'ingresso specificato tramite il menu [SICUREZZA] → [IMPOSTAZIONE DISPOSITIVO DI CONTROLLO].
- Quando il proiettore è in modalità di standby, non è possibile modificare lo stato di selezione dell'ingresso corrente anche se si preme il pulsante di selezione ingresso sul telecomando o sul pannello di controllo.

Commutazione dell'ingresso direttamente con il pannello di controllo

L'ingresso dell'immagine da proiettare può essere commutato direttamente specificandolo con il pulsante di selezione ingresso sul pannello di controllo.

1) Premere il pulsante di selezione ingresso (<HDMI 1/2>, <DISPLAYPORT>, <SLOT>).

<HDMI 1/2>	Commuta l'ingresso su HDMI. Viene proiettata l'immagine dell'ingresso del segnale al terminale <HDMI IN 1> o al terminale <HDMI IN 2>. Commuta all'altro ingresso quando un ingresso è già stato selezionato.
<DISPLAYPORT>	Commuta l'ingresso su DisplayPort. Viene proiettata l'immagine dell'ingresso del segnale al terminale <DisplayPort IN>.
<SLOT>	Commuta l'ingresso su SDI, SDI OPT1, SDI OPT2, DIGITAL LINK, PressIT, o SLOT. Visualizza l'immagine dalla scheda funzione installata nello slot.

Attenzione

- Le immagini potrebbero non essere proiettate in modo corretto a seconda del dispositivo esterno o del disco Blu-ray o DVD da riprodurre. In base all'ingresso selezionato, impostare il menu [IMMAGINE] → [SELETTORE SISTEMA] e il menu [OPZIONI VISUALIZZAZIONE] → [SLOT IN].
- Confermare il rapporto di aspetto dello schermo di proiezione e dell'immagine, quindi selezionare un rapporto di aspetto ottimale dal menu [POSIZIONE] → [ASPETTO].

Nota

- Scheda funzioni per la fibra ottica 12G-SDI (Modello n.: TY-SB01FB) opzionale è installata nella fessura, se né il modulo SFP di ricezione né quello di invio/ricezione è installato nella porta SFP, l'ingresso sarà trattato come segnale in ingresso assente.
- Il funzionamento quando viene premuto il pulsante <HDMI 1/2>, pulsante <DISPLAYPORT> o il pulsante <SLOT> può essere collegato al funzionamento per passare all'ingresso specificato tramite il menu [SICUREZZA] → [IMPOSTAZIONE DISPOSITIVO DI CONTROLLO].
- Quando il proiettore è in modalità di standby, non è possibile modificare lo stato di selezione dell'ingresso corrente anche se si preme il pulsante di selezione ingresso sul telecomando o sul pannello di controllo.

Commutazione dell'ingresso mediante visualizzazione della schermata di selezione ingresso

È possibile selezionare l'ingresso dell'immagine per la proiezione visualizzando la schermata di selezione ingresso.

1) Premere il pulsante <INPUT MENU> del telecomando o del pannello di controllo.

- Premere il pulsante di selezione ingresso sul telecomando e specificare direttamente l'ingresso dell'immagine da proiettare.

La seguente schermata di selezione ingresso è un esempio quando la Scheda terminale DIGITAL LINK opzionale (Modello n.: TY-SB01DL) è installata nello <SLOT>.

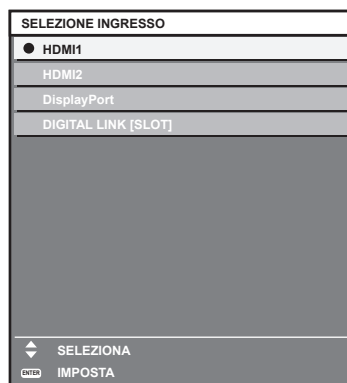

2) Premere nuovamente il pulsante <INPUT MENU>.

- L'ingresso cambia a ogni pressione del pulsante <INPUT MENU>.

Nota

- È possibile commutare l'ingresso premendo ▲▼ per selezionare l'ingresso dell'immagine per la proiezione e premendo il pulsante <ENTER> mentre è visualizzata la schermata di selezione ingresso.
- Se il dispositivo con uscita DIGITAL LINK opzionale (Modello n.: ET-YFB100G, ET-YFB200G) è collegato al terminale <DIGITAL LINK IN/LAN> della Scheda terminale DIGITAL LINK opzionale (Modello n.: TY-SB01DL) installata nello slot, viene visualizzato il menu di selezione ingresso per il dispositivo con uscita DIGITAL LINK quando si preme il pulsante <ENTER> mentre è selezionato l'ingresso DIGITAL LINK nella schermata di selezione ingresso.
- Se il dispositivo con uscita DIGITAL LINK opzionale (Modello n.: ET-YFB100G, ET-YFB200G) è collegato al terminale <DIGITAL LINK IN/LAN> della Scheda terminale DIGITAL LINK opzionale (Modello n.: TY-SB01DL) installata nello slot, il logo DIGITAL LINK e il nome dell'ingresso selezionato nel dispositivo con uscita DIGITAL LINK vengono visualizzati nella sezione display di [DIGITAL LINK] nella schermata di selezione ingresso.
- Scheda funzioni per la fibra ottica 12G-SDI (Modello n.: TY-SB01FB) opzionale è installata nella fessura, se né il modulo SFP di ricezione né quello di invio/ricezione è installato nella porta SFP, l'ingresso sarà trattato come segnale in ingresso assente.
- La visualizzazione per l'ingresso varia in base alla scheda funzione installata.
 - [SDI [SLOT]]: Scheda terminale 12G-SDI (Modello n.: TY-SB01QS)
 - [SDI OPT1 [SLOT]] / [SDI OPT2[SLOT]]: Scheda funzioni per la fibra ottica 12G-SDI (Modello n.: TY-SB01FB)
 - [DIGITAL LINK [SLOT]]: Scheda terminale DIGITAL LINK (Modello n.: TY-SB01DL)
 - [PressIT [SLOT]]: Scheda per ricevitore del sistema di presentazione wireless (Modello n.: TY-SB01WP)
 - [SLOT]: scheda funzione di altri produttori
- PressIT è un soprannome di "Sistema di presentazione wireless".

Regolazione di messa a fuoco, zoom e spostamento dell'obiettivo

Regolare la messa a fuoco, lo zoom e lo spostamento dell'obiettivo se l'immagine proiettata sullo schermo o la sua posizione è spostata anche se il proiettore e lo schermo sono impostati nelle posizioni corrette.

- Quando viene utilizzato l'obiettivo di proiezione seguente, consultare anche "Regolazione del bilanciamento della messa a fuoco" (➔ pagina 84).
 - Obiettivo zoom (Modello n.: ET-C1U100, ET-C1W300, ET-C1W400, ET-C1W500)

Facendo uso del pannello di controllo

1) Premere il pulsante <LENS> sul pannello di controllo.

- La pressione del pulsante cambia la schermata di regolazione in questo ordine: [FUOCO], [ZOOM] e [SPOSTAMENTO].

2) Selezionare ciascuna voce e premere ▲▼◀▶ per regolarla.

Uso del telecomando

1) Premere i pulsanti obiettivo (<FOCUS>, <ZOOM>, <SHIFT>) sul telecomando.

- Premendo il pulsante <FOCUS>: regola la messa a fuoco (regolazione della posizione della messa a fuoco dell'obiettivo).
- Premendo il pulsante <ZOOM>: regola lo zoom (regolazione della posizione dello zoom dell'obiettivo).
- Premendo il pulsante <SHIFT>: regola lo spostamento dell'obiettivo (posizione verticale e posizione orizzontale dell'obiettivo).

2) Selezionare ciascuna voce e premere ▲▼◀▶ per regolarla.

PRECAUZIONI

Durante l'operazione di spostamento dell'obiettivo, non inserire la propria mano in alcuna delle aperture intorno all'obiettivo.
La mano potrebbe venire catturata con conseguenti lesioni.

Nota

- Quando è collegato l'obiettivo di proiezione senza la funzione di zoom, non viene visualizzata la schermata di regolazione dello zoom.
- La regolazione può essere realizzata più velocemente tenendo premuto ▲▼◀▶ mentre si regola la messa a fuoco o lo zoom.
- La regolazione può essere realizzata più velocemente tenendo premuto ▲▼◀▶ per almeno tre secondi mentre si regola lo spostamento dell'obiettivo.
- Si raccomanda di eseguire la regolazione della messa a fuoco dopo che sono trascorsi 30 minuti con la schermata di test di messa a fuoco visualizzata.
Per i dettagli della schermata di test, consultare "Menu [SCHERMATA DI TEST]" (➔ pagina 197).

- Solo [FUOCO] viene visualizzato in giallo cosicché la voce visualizzata di menu è riconoscibile dal colore anche quando il proiettore non è messo a fuoco e i caratteri visualizzati sono illeggibili. (Impostazione default del fabbricante)
Il colore di visualizzazione di [FUOCO] varia a seconda dell'impostazione del menu [OPZIONI VISUALIZZAZIONE] → [ON-SCREEN DISPLAY] → [COLORE OSD].
- Se il proiettore viene spento durante la regolazione dello spostamento dell'obiettivo, la volta successiva in cui il proiettore viene acceso deve essere eseguita la calibrazione dell'obiettivo. (► pagina 159)
- Se la alimentazione principale è disattivata durante la regolazione dello spostamento dell'obiettivo, viene visualizzata una schermata di errore di calibrazione obiettivo durante la successiva regolazione dello spostamento dell'obiettivo. Eseguire il menu [IMPOSTAZIONI PROIETTORE] → [OBIETTIVO] → [CALIBRAZIONE DELL'OBIETTIVO].
- Richiedere una riparazione al proprio rivenditore se la schermata di errore di calibrazione obiettivo viene visualizzata anche se viene eseguita la calibrazione obiettivo.

Regolazione del bilanciamento della messa a fuoco

Cambiando la grandezza dell'immagine proiettata, il bilanciamento della messa a fuoco al centro e alla periferia dell'immagine potrebbe perdersi.

- Se viene utilizzato il seguente obiettivo di proiezione, è possibile regolare il bilanciamento della messa a fuoco al centro e alla periferia dell'immagine proiettata sul lato dell'obiettivo di proiezione.
 - Obiettivo zoom (Modello n.: ET-C1U100, ET-C1W300, ET-C1W400, ET-C1W500)

- 1) **Regolare la messa a fuoco al centro dell'immagine proiettata.**
 - Per i passaggi per la regolazione della messa a fuoco, consultare “Regolazione di messa a fuoco, zoom e spostamento dell'obiettivo” (► pagina 83).
- 2) **Premere il pulsante <ENTER>.**
 - Appare la schermata di regolazione [FUOCO PERIFERICO].
- 3) **Premere ▲▼◀▶ per regolare.**
- 4) **Premere nuovamente il pulsante <ENTER>.**
 - Appare la schermata di regolazione [FUOCO].
- 5) **Premere ▲▼◀▶ per regolare la messa a fuoco del centro dell'immagine.**
 - Controllare la messa a fuoco al centro e alla periferia dell'immagine ed eseguire le regolazioni fini.
 - La grandezza dell'immagine proiettata potrebbe cambiare quando viene regolata la messa a fuoco periferica dello schermo.
Controllare la grandezza dell'immagine proiettata, anche quando si regola il bilanciamento della messa a fuoco al centro e alla periferia dell'immagine.

Nota

- Quando il proiettore viene acceso per la prima volta o quando si sostituisce l'obiettivo, eseguire il menu [IMPOSTAZIONI PROIETTORE] → [OBIETTIVO] → [CALIBRAZIONE DELL'OBIETTIVO].

Esecuzione della calibrazione obiettivo

Individuare il valore limite della regolazione dello spostamento dell'obiettivo ed effettuare la calibrazione nel range di regolazione. Effettuare la calibrazione obiettivo dopo aver collegato l'obiettivo di proiezione.

- 1) **Premere il pulsante <MENU>.**
 - Viene visualizzata la schermata [MENU PRINCIPALE].
- 2) **Premere ▲▼ per selezionare [IMPOSTAZIONI PROIETTORE].**
- 3) **Premere il pulsante <ENTER>.**
 - Viene visualizzata la schermata [IMPOSTAZIONI PROIETTORE].
- 4) **Premere ▲▼ per selezionare [OBIETTIVO].**
- 5) **Premere il pulsante <ENTER>.**
 - Viene visualizzata la schermata [OBIETTIVO].
- 6) **Premere ▲▼ per selezionare [CALIBRAZIONE DELL'OBIETTIVO].**
- 7) **Premere il pulsante <ENTER>.**
 - Viene visualizzata la schermata di conferma.

8) Premere ◀▶ per selezionare [ESEGUI] e premere il pulsante <ENTER>.

- La calibrazione obiettivo è iniziata.
- Dopo il completamento della calibrazione nel range di regolazione, l'obiettivo di proiezione si muoverà verso la posizione iniziale.
- Per annullare, selezionare [ESCI].

Nota

- Premendo il pulsante <FOCUS> sul telecomando per almeno tre secondi viene anche visualizzata lo schermata di conferma per l'esecuzione della calibrazione dell'obiettivo.
- Per i dettagli del funzionamento, consultare il menu [IMPOSTAZIONI PROIETTORE] → [OBIETTIVO] → [CALIBRAZIONE DELL'OBIETTIVO] (➔ pagina 159).
- La posizione iniziale è una posizione di origine dello spostamento dell'obiettivo (posizione verticale e posizione orizzontale dell'obiettivo) basata sul risultato di calibrazione. Non corrisponde alla posizione centrale dell'immagine ottica.

Spostamento dell'obiettivo di proiezione nella posizione iniziale

Utilizzare la seguente procedura per spostare l'obiettivo di proiezione nella posizione iniziale.

Quando si parte dal menu principale

- 1) Premere il pulsante <MENU>.
 - Viene visualizzata la schermata [MENU PRINCIPALE].
- 2) Premere ▲▼ per selezionare [IMPOSTAZIONI PROIETTORE].
- 3) Premere il pulsante <ENTER>.
 - Viene visualizzata la schermata [IMPOSTAZIONI PROIETTORE].
- 4) Premere ▲▼ per selezionare [OBIETTIVO].
- 5) Premere il pulsante <ENTER>.
 - Viene visualizzata la schermata [OBIETTIVO].
- 6) Premere ▲▼ per selezionare [POSIZIONE INIZIALE OBIETTIVO].
- 7) Premere il pulsante <ENTER>.
 - Viene visualizzata la schermata di conferma.
- 8) Premere ◀▶ per selezionare [ESEGUI] e premere il pulsante <ENTER>.
 - L'obiettivo di proiezione viene spostato nella posizione iniziale.

Nota

- Viene visualizzato [AVANTI] nel menu, mentre l'obiettivo di proiezione si sposta nella posizione iniziale.
- La posizione iniziale è una posizione di origine dello spostamento dell'obiettivo (posizione verticale e posizione orizzontale dell'obiettivo) basata sul risultato di calibrazione. Non corrisponde alla posizione centrale dell'immagine ottica.

Quando si parte dalla schermata di regolazione dello spostamento dell'obiettivo

- 1) Premere il pulsante <DEFAULT> sul telecomando mentre è visualizzata la schermata di regolazione dello spostamento dell'obiettivo.
 - Viene visualizzata la schermata di conferma.
- 2) Premere ◀▶ per selezionare [ESEGUI] e premere il pulsante <ENTER>.
 - L'obiettivo di proiezione viene spostato nella posizione iniziale.

Nota

- È anche possibile visualizzare la schermata [POSIZIONE INIZIALE] premendo il pulsante <LENS> sul pannello di controllo o il pulsante <SHIFT> sul telecomando per almeno tre secondi.
- Viene visualizzato [AVANTI] nel menu, mentre l'obiettivo di proiezione si sposta nella posizione iniziale.

Range di spostamento dell'obiettivo

Il proiettore può regolare la posizione dell'immagine proiettata all'interno del range di spostamento dell'obiettivo per ogni obiettivo di proiezione basato sulla posizione del centro ottico dell'immagine (posizione di proiezione standard). La posizione del centro ottico dell'immagine è una posizione di immagine basata sul centro dell'asse ottico del corpo del proiettore.

Effettuare la regolazione dello spostamento dell'obiettivo entro il range indicato nella seguente illustrazione.

Notare che lo spostamento dell'obiettivo al di fuori del range di regolazione potrebbe cambiare la messa a fuoco. Ciò è dovuto al fatto che lo spostamento dell'obiettivo è limitato al fine di proteggere i componenti ottici.

L'illustrazione seguente indica il range di spostamento dell'obiettivo quando il proiettore è installato su banco/pavimento.

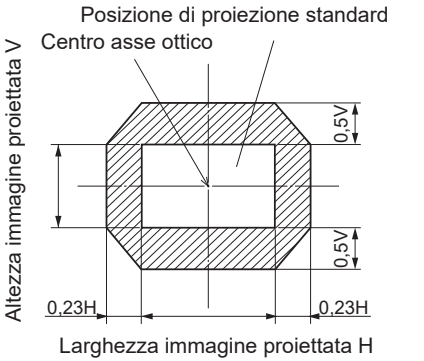
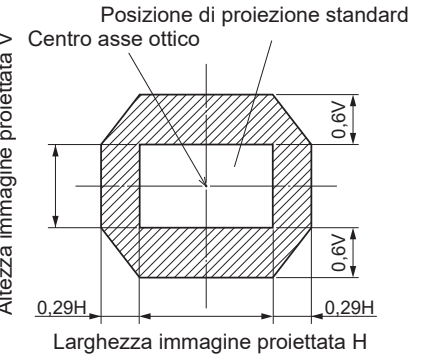
Obiettivo di proiezione Modello n.	ET-C1U100, ET-C1W300	Obiettivo zoom standard, ET-C1W400, ET-C1W500, ET-C1S600, ET-C1T700
<p>Range di spostamento dell'obiettivo</p>	<p>Posizione di proiezione standard Centro asse ottico</p>  <p>Altezza immagine proiettata V</p> <p>Larghezza immagine proiettata H</p>	<p>Posizione di proiezione standard Centro asse ottico</p>  <p>Altezza immagine proiettata V</p> <p>Larghezza immagine proiettata H</p>

Uso della memoria USB

Questo proiettore supporta il collegamento della memoria USB. Collegare la memoria USB al terminale <USB> quando si registra una schermata di test dell'utente o si utilizza la funzione di clonazione dati, la funzione di aggiornamento firmware, ecc.

Nota

- Per registrare la schermata di test, consultare “Registrazione della schermata di test” (➔ pagina 198).
- Per la funzione di clonazione dati, consultare il menu [IMPOSTAZIONI PROIETTORE] → [CLONAZIONE DATI] (➔ pagina 191).
- Per la funzione di aggiornamento firmware, consultare il menu [IMPOSTAZIONI PROIETTORE] → [AGGIORNAMENTO DEL FIRMWARE] (➔ pagina 196).

Note sull'uso

Osservare quanto segue.

- Non smontare o modificare la memoria USB.
- Non sottoporre a forti impatti la memoria USB.
- Non versare liquidi quali l'acqua o non inumidire.
- Non collocare oggetti estranei nella sezione terminale.
- Non toccare il terminale in metallo con la mano o con metallo.
- Non lasciare la memoria USB in un luogo con elevata umidità o polvere.
- Non lasciare la memoria USB in un luogo in cui viene generata elettricità statica o radiazioni elettromagnetiche.
- Conservare la memoria USB in modo appropriato in una posizione non facilmente raggiungibile dai bambini più piccoli.
- Rimuovere immediatamente la memoria USB dal proiettore qualora si noti la presenza di fumo o di cattivi odori e contattare il produttore.
- Non rimuovere la memoria USB dal proiettore durante la lettura o la scrittura di dati.

Memoria USB utilizzabile con il proiettore

Questo proiettore supporta la memoria USB USB 2.0 compatibile disponibile in commercio formattata in FAT16 o FAT32.

- Solo la struttura di partizione singola è supportata.

Collegamento della memoria USB

1) **Inserire la memoria USB fino a fine corsa nel terminale <USB>.**

Attenzione

- Prestare attenzione all'orientamento del terminale quando si inserisce la memoria USB in modo che non si danneggi.
- Non utilizzare alcun cavo di prolunga USB o hub USB e inserire direttamente la memoria USB nel terminale <USB> del proiettore.
- Non inserire la memoria USB nel terminale <DC OUT>. Non è possibile utilizzare la memoria USB nel terminale <DC OUT>.

Nota

- La memoria USB può essere collegata anche quando il proiettore è acceso.

Rimozione della memoria USB

1) **Rimuovere la memoria USB dopo aver confermato che l'indicatore sulla memoria USB non sta lampeggiando.**

Attenzione

- Il lampeggiamento dell'indicatore della memoria USB collegata al proiettore sta a indicare che il proiettore sta accedendo (in lettura o scrittura) alla memoria USB. Non rimuovere la memoria USB dal proiettore quando l'indicatore sta lampeggiando.
- Lo stato di accesso alla memoria USB non può essere confermato quando è utilizzata una memoria USB senza la funzione di monitoraggio quale un indicatore. In tal caso, rimuovere la memoria USB dopo aver confermato uno dei seguenti eventi.
 - Spegnimento del proiettore.
 - Quando viene eseguita la registrazione della schermata di test, confermare che la schermata [SCHERMATA DI TEST UTENTE] venga visualizzata dopo che è stata eseguita l'operazione di salvataggio della schermata di test dell'utente.
 - Quando si utilizza la funzione di clonazione dati, confermare che il salvataggio o il caricamento dei dati su/dalla memoria USB è completato nella schermata menu.
 - Quando si utilizza la funzione di aggiornamento firmware, attendere fino a quando il proiettore entra automaticamente in standby dopo che l'aggiornamento è avviato.

Uso del telecomando



Uso della funzione otturatore

Se il proiettore non viene utilizzato per un certo periodo di tempo, come per esempio durante la pausa di una riunione, è possibile disattivare temporaneamente le immagini.



Pulsante

1) Premere il pulsante <SHUTTER>.

- L'immagine scompare.
- È possibile eseguire questa operazione anche utilizzando il pulsante <SHUTTER> sul pannello di controllo.

2) Premere nuovamente il pulsante <SHUTTER>.

- L'immagine viene visualizzata.

Nota

- L'indicatore di alimentazione <ON (G)/STANDBY (R)> lampeggerà lentamente in verde quando la funzione otturatore è in uso (otturatore: chiuso).
- È possibile impostare il tempo di dissolvenza in ingresso/in uscita dell'immagine dal menu [OPZIONI VISUALIZZAZIONE] → [IMPOSTAZIONI OTTURATORE].
- La fonte di luce potrebbe accendersi in modo tenue a causa del riscaldamento quando viene utilizzata la funzione otturatore nella temperatura ambiente operativo intorno a 0 °C (32 °F).

Uso della funzione di display su schermo

Spegnere la funzione di display su schermo (nessun display) se si vuole evitare che chi sta guardando veda il display su schermo, per esempio il menu o il nome del terminale di ingresso.



Pulsante

1) Premere il pulsante <ON SCREEN>.

- Disattiva (nasconde) il display su schermo.

2) Premere nuovamente il pulsante <ON SCREEN>.

- Annulla la condizione nascosta del display su schermo.

Nota

- La condizione di nascosto del display su schermo può anche essere annullata premendo il pulsante <MENU> sul pannello di controllo per almeno tre secondi mentre il display su schermo è disattivato (nascosto).

Commutazione della posizione di visualizzazione della schermata dei menu

Richiamando direttamente la schermata [ON-SCREEN DISPLAY] senza operare dalla schermata del menu principale, è possibile modificare facilmente la posizione di visualizzazione della schermata dei menu (OSD).



- 1) **Tenere premuto il pulsante <ON SCREEN> per almeno un secondo.**
 - Viene visualizzata la schermata [ON-SCREEN DISPLAY] mentre il cursore è in stato [POSIZIONE OSD].
- 2) **Premere ◀▶ per commutare l'impostazione [POSIZIONE OSD].**
 - La posizione di visualizzazione della schermata dei menu (OSD) commuta ogni volta che si preme ◀▶.

Nota

- È anche possibile modificare la posizione di visualizzazione della schermata dei menu (OSD) con il menu Funzionamento. Per dettagli, fare riferimento a "Impostazione di [POSIZIONE OSD]" (➔ pagina 146).

Uso del pulsante funzione

Assegnando le seguenti funzioni al pulsante <FUNCTION>, questo può essere utilizzato come pulsante di scelta rapida.

[SOTTOMEMORIA], [SELETTORE SISTEMA], [SYSTEM DAYLIGHT VIEW], [FERMO IMMAGINE], [ANALISI SEGNALE VIDEO], [CARICA MEMORIA OBIETTIVO], [ASPETTO], [MODO DI PROIEZIONE], [GEOMETRIA], [INFORMAZIONI ANGOLO]



- 1) **Premere il pulsante <FUNCTION>.**

Nota

- L'assegnazione della funzione viene eseguita dal menu [IMPOSTAZIONI PROIETTORE] → [TASTO FUNZIONE] (➔ pagina 186). La schermata [TASTO FUNZIONE] può anche essere visualizzata tenendo premuto il pulsante <FUNCTION> sul telecomando.

Visualizzazione delle schermate di test

Per controllare le condizioni del proiettore, è possibile visualizzare dieci schermate di test interni e fino a tre schermate di test registrate dall'utente.



- 1) **Premere il pulsante <TEST PATTERN>.**
 - Vengono visualizzate la schermata di test e la schermata del menu principale.
 - Se viene visualizzata la schermata [SCHERMATA DI TEST] (formato elenco), procedere al punto 3).
- 2) **Premere nuovamente il pulsante <TEST PATTERN>.**
 - Vengono visualizzate la schermata di test e la schermata [SCHERMATA DI TEST] (formato elenco).
 - È possibile visualizzare la schermata [SCHERMATA DI TEST] (formato elenco) anche premendo il pulsante <ENTER> mentre è selezionato [SCHERMATA DI TEST] nella schermata del menu principale.
- 3) **Premere ▲▼ per selezionare la schermata di test da visualizzare, quindi premere il pulsante <ENTER>.**
 - Vengono visualizzate la schermata di test selezionata e la schermata [SCHERMATA DI TEST] (formato selezione alternata).
 - Per cambiare la schermata di test, procedere al punto 4).
- 4) **Premere ◀▶ per commutare la schermata di test.**
 - La schermata di test cambierà ogni volta che si preme ◀▶.

Nota

- È possibile nascondere la schermata del menu principale e la schermata **[SCHERMATA DI TEST]** (formato elenco, formato selezione alternata) premendo il pulsante <ON SCREEN> sul telecomando mentre è visualizzata la schermata di test.
- È anche possibile visualizzare le schermate di test utilizzando le operazioni del menu. Consultare "Menu [SCHERMATA DI TEST]" (➔ pagina 197) per i dettagli.
- Le impostazioni della posizione, della dimensione e di altri fattori non si riflettono nelle schermate di test. Assicurarsi di visualizzare il segnale di ingresso prima di effettuare varie regolazioni.

Uso della funzione di stato

Visualizza lo stato del proiettore.

Pulsante

1) Premere il pulsante <STATUS>.

- Viene visualizzata la schermata **[STATO]**.

STATO		1/6
MODELLO PROIETTORE	PT-REQ12	
NUMERO SERIALE	123456789012	
ORE PROIETTORE	10000h	
ORE SPIA	10000h / 10000h	
TEMPO DI ILLUMIN. CONTINUO	1h 23m	
VERSIONE DEL FIRMWARE	1.00	
TEMP. ARIA INGRESSO	31°C/87°F	
TEMP. GRUPPO OTTICO	27°C/80°F	
TEMP. ARIA SCARICO	31°C/87°F	
TEMPERATURA SPIA1	31°C/87°F	
TEMPERATURA SPIA2	31°C/87°F	
TEST AUTONOMO	NESSUN ERRORE	
<small>ENTER E-MAIL/USB</small> <small>◀▶ CAMBIA MENU ESC</small>		

Nota

- È anche possibile visualizzare lo stato del proiettore utilizzando le operazioni del menu. Consultare il menu [IMPOSTAZIONI PROIETTORE] → [STATO] (➔ pagina 186) per i dettagli.

Impostazione del numero ID del telecomando

Quando si utilizzano insieme più proiettori, è possibile azionare simultaneamente tutti i proiettori oppure un proiettore per volta tramite un singolo telecomando, se a ogni proiettore viene assegnato un unico numero ID. Dopo aver impostato il numero ID del proiettore, impostare lo stesso numero ID sul telecomando.

Il numero ID di default del fabbricante del proiettore è impostato su [TUTTI]. Quando si usa un singolo proiettore, premere il pulsante <ID ALL> del telecomando. Inoltre, si può controllare un proiettore se si preme il pulsante <ID ALL> sul telecomando anche se non si conosce l'ID del proiettore.

Pulsante

1) Premere il pulsante <ID SET> sul telecomando.

2) Entro cinque secondi, premere e impostare il numero ID a una cifra o a due cifre impostato sul corpo del proiettore con i pulsanti numerici (<0> - <9>).

- Premendo il pulsante <ID ALL>, è possibile controllare i proiettori a prescindere dall'impostazione del numero ID del corpo del proiettore.

Attenzione

- Poiché l'impostazione del numero ID sul telecomando può essere eseguita senza il corpo del proiettore, evitare di premere il pulsante <ID SET> sul telecomando con disattenzione. Se si preme il pulsante <ID SET> e non vengono premuti i pulsanti numerici (<0> - <9>) entro cinque secondi, il numero ID torna al valore iniziale presente prima della pressione del pulsante <ID SET>.
- Il numero ID impostato sul telecomando viene memorizzato, finché non viene nuovamente impostato. Tuttavia, viene cancellato se il telecomando resta con le batterie scariche. Quando si sostituiscono le batterie, impostare nuovamente lo stesso numero ID.

Nota

- Quando il numero ID del telecomando è impostato su [0], è possibile controllare il proiettore indipendentemente dall'impostazione del numero ID del corpo del proiettore, proprio come quando è impostato [TUTTI].
- Impostare il numero ID del corpo del proiettore dal menu [IMPOSTAZIONI PROIETTORE] → [ID PROIETTORE].

Capitolo 4 Impostazioni

Questo capitolo descrive le impostazioni e le regolazioni che è possibile effettuare con il menu sullo schermo.

Navigazione nei menu

Il menu sullo schermo (Menu) è usato per effettuare varie impostazioni e regolazioni del proiettore.

Navigazione tra i menu

Procedura operativa



1) Premere il pulsante <MENU> del telecomando o del pannello di controllo.

- Viene visualizzata la schermata [MENU PRINCIPALE].



2) Premere ▲▼ per selezionare una voce del menu principale.

- La voce selezionata è evidenziata in giallo.

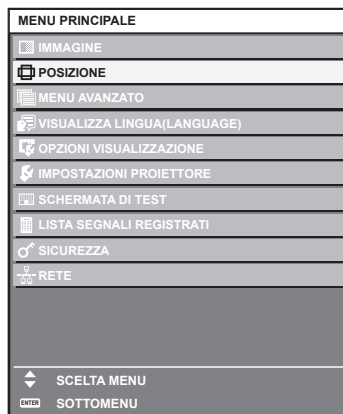

3) Premere il pulsante <ENTER>.

- Vengono visualizzate le voci del sotto-menu del menu principale selezionato.



4) Premere ▲▼ per selezionare una voce del sotto-menu e premere ◀▶ o il pulsante <ENTER> per modificare o regolare le impostazioni.

- Le voci di menu cambiano nell'ordine seguente ogni volta che si preme ◀▶.

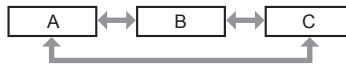

- Per alcune voci, premere ◀▶ per visualizzare una schermata di regolazione individuale con una scala su barra, come mostrato di seguito.



Nota

- La pressione del pulsante <MENU> durante la visualizzazione della schermata di menu provoca il ritorno al menu precedente.
- Potrebbe non essere possibile regolare o utilizzare alcune voci o funzioni a seconda dell'ingresso dei segnali nel proiettore. Quando le voci non possono essere regolate o utilizzate, le voci nella schermata menu sono visualizzate con caratteri neri e non possono essere regolate o impostate. Se la voce nella schermata menu è visualizzata in caratteri neri e la voce non può essere regolata o impostata, il fattore che la provoca viene visualizzato premendo il pulsante <ENTER> mentre è selezionato il menu corrispondente.
- Alcune voci possono essere regolate anche se non vi sono segnali in ingresso.
- La schermata di regolazione individuale scompare automaticamente se non vengono effettuate operazioni per circa cinque secondi.
- Per informazioni sulle voci di menu, fare riferimento a "Menu principale" (➔ pagina 94) e "Sotto-menu" (➔ pagina 95).
- Il colore del cursore dipende dalle impostazioni nel menu [OPZIONI VISUALIZZAZIONE] → [ON-SCREEN DISPLAY] → [COLORE OSD]. La voce selezionata è visualizzata con il cursore giallo come impostazione default.
- Nell'impostazione ritratto, il menu sullo schermo viene visualizzato lateralmente. Per visualizzare verticalmente il menu sullo schermo, cambiare l'impostazione del menu [OPZIONI VISUALIZZAZIONE] → [ON-SCREEN DISPLAY] → [ROTAZIONE OSD].

Ripristino dei valori di regolazione alle impostazioni default del fabbricante

Se viene premuto il pulsante <DEFAULT> del telecomando, i valori regolati nelle voci di menu verranno ripristinati alle impostazioni default del fabbricante.



1) Premere il pulsante <DEFAULT> sul telecomando.



Nota



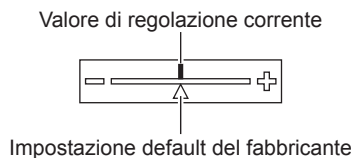







- Non è possibile ripristinare tutte le impostazioni a quelle default del fabbricante allo stesso tempo.
- Per ripristinare contemporaneamente ai valori default del fabbricante tutte le impostazioni regolate nella voce di sotto-menu, utilizzare il menu [IMPOSTAZIONI PROIETTORE] → [INIZIALIZZAZIONE].
- Alcune voci non possono essere riportate alle impostazioni predefinite del fabbricante quando viene premuto il pulsante <DEFAULT> sul telecomando. Regolare quelle voci individualmente.
- Il contrassegno triangolare al di sotto della scala su barra nella schermata di regolazione individuale indica l'impostazione default del fabbricante. La posizione del contrassegno triangolare cambia a seconda dei segnali di ingresso selezionati.



Menu principale

Quando viene selezionata una voce del menu principale, la schermata diventa quella di selezione del sotto-menu. La voce di menu con ✓ nella colonna della modalità [SEMPLICE] indica che questa viene visualizzata nella schermata menu (OSD) quando il menu [OPZIONI VISUALIZZAZIONE] → [MODO MENU] è impostato su [SEMPLICE].

Capitolo 4 Impostazioni — Navigazione nei menu

Voce del menu principale		Modalità [SEMPLICE]	Pagina
	[IMMAGINE]	✓	99
	[POSIZIONE]	✓	110
	[MENU AVANZATO]	—	118
	[VISUALIZZA LINGUA(LANGUAGE)]	✓	125
	[OPZIONI VISUALIZZAZIONE]	✓	126
	[IMPOSTAZIONI PROIETTORE]	✓	154
	[SCHERMATA DI TEST]	✓	197
	[LISTA SEGNALI REGISTRATI]	✓	200
	[SICUREZZA]	—	203
	[RETE]	✓	207

Sotto-menu

Viene visualizzato il sotto-menu della voce selezionata del menu principale, ed è possibile impostare e regolare le voci del sotto-menu.

La voce di menu con ✓ nella colonna della modalità [SEMPLICE] indica che questa viene visualizzata nella schermata menu (OSD) quando il menu [OPZIONI VISUALIZZAZIONE] → [MODO MENU] è impostato su [SEMPLICE].

[IMMAGINE]

Voce sotto-menu	Impostazione default del fabbricante	Modalità [SEMPLICE]	Pagina
[MODO IMMAGINE]	[GRAFICO] ^{*1}	✓	99
[CONTRASTO]	[0]	✓	99
[LUMINOSITÀ]	[0]	✓	99
[COLORE]	[0] ^{*2}	✓	100
[TINTA]	[0]	—	100
[TEMPERATURA COLORE]	[DEFAULT] ^{*2}	—	100
[GAIN BIANCO]	[+10]	—	102
[GAMMA]	[DEFAULT]	—	102
[SYSTEM DAYLIGHT VIEW]	[OFF] ^{*2}	—	104
[DETTAGLIO]	[+6] ^{*2}	—	104
[RIDUZIONE RUMORE]	[OFF] ^{*2}	—	104
[CONTRASTO DINAMICO]	[OFF] ^{*2}	—	105
[SPAZIO COLORE]	[NATIVO] ^{*1}	—	107
[SELETTORE SISTEMA]	[AUTO] ^{*1}	—	108
[MODO IMMAGINE PREDEFINITO]	[AUTO]	—	108

*1 Dipende dal segnale di ingresso.

*2 Dipende dal [MODO IMMAGINE].

[POSIZIONE] 

Voce sotto-menu	Impostazione default del fabbricante	Modalità [SEMPLICE]	Pagina
[SPOSTAMENTO]	—	—	110
[ASPETTO]	[DEFAULT]	✓	110
[ZOOM]	—	—	111
[GEOMETRIA]	[OFF]	✓	112

[MENU AVANZATO] 

Voce sotto-menu	Impostazione default del fabbricante	Modalità [SEMPLICE]	Pagina
[DIGITAL CINEMA REALITY]	[AUTO] ^{*1}	—	118
[GRADAZIONE PIÙ UNIFORME]	[2]	—	118
[ANCELLA]	—	—	118
[EDGE BLENDING]	[OFF]	—	119
[RISPOSTA FRAME]	[NORMALE]	—	123
[QUAD PIXEL DRIVE]	[ON] ^{*1}	—	123
[POSIZIONE RASTER]	—	—	124

*1 Dipende dal segnale di ingresso.

[VISUALIZZA LINGUA(LANGUAGE)] 

Dettagli (➔ pagina 125)

[OPZIONI VISUALIZZAZIONE] 

Voce sotto-menu	Impostazione default del fabbricante	Modalità [SEMPLICE]	Pagina
[ADATTA COLORE]	[OFF]	✓	126
[CORREZIONE COLORE]	[OFF]	—	128
[IMPOSTAZIONI SCHERMO]	—	✓	128
[IMPOSTAZIONI INGRESSO BACKUP]	—	—	128
[HDMI IN]	—	—	129
[DisplayPort IN]	—	—	133
[SLOT IN]	—	—	135
[ON-SCREEN DISPLAY]	—	✓	146
[MODO MENU]	[NORMALE]	✓	148
[COLORE SFONDO]	[BLU]	—	148
[STARTUP LOGO]	[LOGO DEFAULT]	✓	148
[UNIFORMITÀ]	—	—	149
[IMPOSTAZIONI OTTURATORE]	—	—	150
[FERMO IMMAGINE]	—	—	152
[ANALISI SEGNALE VIDEO]	[OFF]	—	152
[CUT OFF]	—	—	153

[IMPOSTAZIONI PROIETTORE] 

Voce sotto-menu	Impostazione default del fabbricante	Modalità [SEMPLICE]	Pagina
[ID PROIETTORE]	[TUTTI]	✓	154
[MODO DI PROIEZIONE]	—	✓	154
[OBIETTIVO]	—	✓	155
[IMPOSTAZIONE SLOT]	—	—	160
[IMPOST. FUNZIONAMENTO]	—	✓	161
[INTENSITÀ LUMINOSA]	[100.0%]	✓	165
[CONTROLLO LUMINOSITA']	—	—	166
[MODALITA' STANDBY]	[NORMALE]	—	172
[AVVIO RAPIDO]	[OFF]	—	173
[RISPARMIO ENERGETICO]	—	—	173
[IMPOSTAZIONE NESSUN SEGNALE]	—	—	174
[INIZIALIZZA ALLO START]	[ULTIMO STATO]	—	177
[STARTUP INPUT VIDEO]	[ULTIMO USATO]	—	178
[DATA E ORA]	—	✓	178
[PIANIFICAZIONE]	[OFF]	—	179
[MULTI PROJECTOR SYNC]	—	—	181
[RS-232C]	—	✓	184
[MODALITÀ REMOTE2]	[DEFAULT]	—	186
[TASTO FUNZIONE]	—	—	186
[STATO]	—	✓	186
[IMPOSTAZIONE INDICATORE]	—	—	191
[CLONAZIONE DATI]	—	—	191
[SALVARE TUTTI I DATI UTENTE]	—	—	192
[CARICARE TUTTI I DATI UTENTE]	—	—	192
[HDMI CEC]	[OFF]	—	192
[INIZIALIZZAZIONE]	—	✓	194
[AGGIORNAMENTO DEL FIRMWARE]	—	—	196
[SALVARE REGISTRO]	—	—	196
[PASSWORD DI SERVIZIO]	—	✓	196

[SCHERMATA DI TEST] 

Dettagli (➡ pagina 197)

[LISTA SEGNALI REGISTRATI] 

Dettagli (➡ pagina 200)

[SICUREZZA] 

Voce sotto-menu	Impostazione default del fabbricante	Modalità [SEMPLICE]	Pagina
[PASSWORD SICUREZZA]	[OFF]	—	203
[MODIFICA PASSWORD SICUREZZA]	—	—	203
[IMPOSTAZIONE DISPOSITIVO DI CONTROLLO]	—	—	204
[CAMBIO PASSWORD IMPOSTAZIONI DISPOSITIVO]	—	—	205



Voce sotto-menu	Impostazione default del fabbricante	Modalità [SEMPLICE]	Pagina
[MODELLO ETHERNET] ^{*1}	[LAN]	✓	207
[DIGITAL LINK] ^{*1}	—	✓	207
[LAN CABLATA]	—	✓	209
[LAN WIRELESS] ^{*2}	[ABILITA]	✓	210
[NOME PROIETTORE]	—	✓	211
[STATO RETE]	—	✓	212
[IMPOSTAZIONI NFC]	[LETTURA/SCRITTURA]	—	213
[ACCOUNT AMMINISTRATORE]	—	✓	213
[SICUREZZA DI RETE]	—	—	215
[CONTROLLO RETE]	—	✓	216
[PJLink]	—	✓	217
[Art-Net]	—	—	218

*1 Non è possibile impostare [MODELLO ETHERNET] e [DIGITAL LINK] se la Scheda terminale DIGITAL LINK opzionale (Modello n.: TY-SB01DL) non è installata nello slot.

*2 Non è possibile impostare [LAN WIRELESS] se il Modulo senza fili opzionale (Modello n.: Serie AJ-WM50) non è collegato al terminale <USB>.

Nota

- Potrebbe non essere possibile regolare o usare alcune voci per alcuni formati di segnale da inviare al proiettore. Quando le voci non possono essere regolate o utilizzate, le voci nella schermata menu sono visualizzate con caratteri neri e non possono essere regolate o impostate.
- Le voci di sotto-menu e le impostazioni default del fabbricante variano in base al terminale di ingresso selezionato.
- Il menu [RETE] → [IMPOSTAZIONI NFC] viene visualizzato quando è abilitata la funzione NFC. È possibile utilizzare il Kit di aggiornamento NFC opzionale (Modello n.: ET-NUK10) per abilitare la funzione NFC del proiettore. Notare che sono presenti alcuni modelli che presentano la funzione NFC abilitata dal momento della spedizione dalla fabbrica, mentre sono presenti paesi o regioni in cui il Kit di aggiornamento NFC non è applicabile. Per la disponibilità della funzione NFC nel paese o regione in cui è stato acquistato il prodotto, visitare il seguente sito web oppure consultare il proprio rivenditore.
<https://panasonic.net/cns/projector/>

Menu [IMMAGINE]

Nella schermata menu, selezionare [IMMAGINE] dal menu principale, quindi selezionare una voce dal sotto-menu.

Fare riferimento a “Navigazione tra i menu” (➔ pagina 93) per il funzionamento della schermata menu.

[MODO IMMAGINE]

È possibile commutare al modo immagine desiderato adatto alla sorgente di immagine e all'ambiente in cui viene usato il proiettore.

- 1) Premere ▲▼ per selezionare [MODO IMMAGINE].
- 2) Premere ◀▶.
 - Viene visualizzata la schermata di regolazione individuale [MODO IMMAGINE].
- 3) Premere ◀▶ per commutare la voce.
 - Le voci cambiano a ogni pressione del pulsante.

[STANDARD]	L'immagine diviene adatta per segnali video in generale.
[CINEMA]	L'immagine diviene adatta per contenuti di immagini in movimento.
[NATURALE]	L'immagine diventa adatta per l'uso in un ambiente relativamente buio.
[REC709]	L'immagine diventa compatibile con Rec.709 quando l'impostazione diversa da [MODO IMMAGINE] è configurata alle impostazioni predefinite di fabbrica.
[DICOM SIM.]	L'immagine diventa simile a quella di DICOM Part 14 Scala di grigio Standard.
[DINAMICO]	L'immagine diventa adatta per l'uso in aree luminose.
[GRAFICO]	L'immagine diviene adatta per l'ingresso del segnale computer.

Nota

- Rec.709 è un'abbreviazione di “ITU-R Recommendation BT.709” ed è uno standard colore della trasmissione Hi-Vision.
- DICOM è l'abbreviazione di “Digital Imaging and COmmunication in Medicine” ed è uno standard per i dispositivi di immagini mediche. Nonostante venga usato il nome DICOM, il proiettore non è un dispositivo medico e non dovrebbe essere usato per scopi come la diagnosi di immagini visualizzate.
- Se viene premuto il pulsante <ENTER> mentre è selezionato [MODO IMMAGINE], è possibile salvare la condizione di regolazione attualmente impostata come valore specificato della modalità di immagine selezionata. Vengono salvati i dati di tutte le voci tranne [SELETTORE SISTEMA] e [MODO IMMAGINE PREDEFINITO] nel menu [IMMAGINE].
- Se il menu [IMMAGINE] → [MODO IMMAGINE PREDEFINITO] è impostato su [AUTO], viene selezionato automaticamente [GRAFICO] quando è in ingresso un nuovo segnale da computer, mentre viene selezionato automaticamente [STANDARD] quando è in ingresso un nuovo segnale video. Se il menu [IMMAGINE] → [MODO IMMAGINE PREDEFINITO] non è impostato su [AUTO], viene selezionata la modalità di immagine impostata in [MODO IMMAGINE PREDEFINITO] quando è in ingresso un nuovo segnale.

[CONTRASTO]

È possibile regolare il contrasto dei colori.

- 1) Premere ▲▼ per selezionare [CONTRASTO].
- 2) Premere ◀▶ o il pulsante <ENTER>.
 - Appare la schermata di regolazione individuale [CONTRASTO].
- 3) Premere ◀▶ per regolare il livello.

Operazione	Regolazione	Intervallo di regolazione
Premere ▶.	Lo schermo diventa più luminoso.	-31 - +31
Premere ◀.	Lo schermo diventa più scuro.	

Attenzione

- Regolare dapprima il menu [IMMAGINE] → [LUMINOSITÀ] quando è necessario regolare il livello del nero.

[LUMINOSITÀ]

È possibile regolare la parte scura (nera) dell'immagine proiettata.

- 1) Premere ▲▼ per selezionare [LUMINOSITÀ].

- 2) Premere ◀▶ o il pulsante <ENTER>.
 - Appare la schermata di regolazione individuale [LUMINOSITÀ].
- 3) Premere ◀▶ per regolare il livello.

Operazione	Regolazione	Intervallo di regolazione
Premere ▶.	Aumenta la luminosità delle parti scure (nere) dello schermo.	-31 - +31
Premere ◀.	Riduce la luminosità delle parti scure (nere) dello schermo.	

[COLORE]

È possibile regolare la saturazione dei colori dell'immagine proiettata.

- 1) Premere ▲▼ per selezionare [COLORE].
- 2) Premere ◀▶ o il pulsante <ENTER>.
 - Appare la schermata di regolazione individuale [COLORE].
- 3) Premere ◀▶ per regolare il livello.

Operazione	Regolazione	Intervallo di regolazione
Premere ▶.	Rende i colori più saturi.	-31 - +31
Premere ◀.	Rende meno intensi i colori.	

[TINTA]

È possibile regolare la tonalità della pelle dell'immagine proiettata.

- 1) Premere ▲▼ per selezionare [TINTA].
- 2) Premere ◀▶ o il pulsante <ENTER>.
 - Appare la schermata di regolazione individuale [TINTA].
- 3) Premere ◀▶ per regolare il livello.

Operazione	Regolazione	Intervallo di regolazione
Premere ▶.	Regola la tonalità della pelle verso un colore verdastro.	-31 - +31
Premere ◀.	Regola la tonalità della pelle verso un colore rosso violaceo.	

[TEMPERATURA COLORE]

È possibile commutare la temperatura dei colori se le zone bianche dell'immagine proiettata risultano tendere al blu o al rosso.

Regolazione della temperatura dei colori

- 1) Premere ▲▼ per selezionare [TEMPERATURA COLORE].
- 2) Premere ◀▶.
 - Appare la schermata di regolazione individuale [TEMPERATURA COLORE].
- 3) Premere ◀▶ per commutare la voce.
 - Le voci cambiano a ogni pressione del pulsante.

[DEFAULT]	Impostazione default del fabbricante
[UTENTE1]	Regola il bilanciamento del bianco desiderato. Consultare "Regolazione del bilanciamento del bianco desiderato" (➔ pagina 101) per i dettagli.
[UTENTE2]	
[3200K] - [13000K]	Consente di impostare con incrementi di 100 K. Selezionare per immagini più naturali.

Nota

- Non è possibile selezionare [DEFAULT] quando il menu [IMMAGINE] → [MODO IMMAGINE] è impostato su [DICOM SIM.].
- Quando il menu [OPZIONI VISUALIZZAZIONE] → [ADATTA COLORE] non è impostato su [OFF], [TEMPERATURA COLORE] è fissato su [UTENTE1].
- I valori numerici della temperatura colore sono indicativi.

Regolazione del bilanciamento del bianco desiderato

- 1) Premere ▲▼ per selezionare [TEMPERATURA COLORE].
- 2) Premere ◀▶.
 - Appare la schermata di regolazione individuale [TEMPERATURA COLORE].
- 3) Premere ◀▶ per selezionare [UTENTE1] o [UTENTE2].
- 4) Premere il pulsante <ENTER>.
 - Viene visualizzata la schermata [TEMPERATURA COLORE].
- 5) Premere ▲▼ per selezionare [BIL BIANCO].
- 6) Premere il pulsante <ENTER>.
 - Viene visualizzata la schermata [BIL BIANCO].
- 7) Premere ▲▼ per selezionare [BIL BIANCO ALTA] o [BIL BIANCO BASSA].
- 8) Premere il pulsante <ENTER>.
 - Viene visualizzata la schermata [BIL BIANCO ALTA] o la schermata [BIL BIANCO BASSA].
- 9) Premere ▲▼ per selezionare [ROSSO], [VERDE] o [BLU].
- 10) Premere ◀▶ per regolare il livello.

Voce	Operazione	Regolazione	Intervallo di regolazione
[ROSSO]	Premere ▶.	Rosso più forte.	[BIL BIANCO ALTA]: da 0 a +255 (l'impostazione default del fabbricante è +255) [BIL BIANCO BASSA]: da -127 a 127 (impostazione default del fabbricante è 0)
	Premere ◀.	Rosso meno forte.	
[VERDE]	Premere ▶.	Verde più forte.	
	Premere ◀.	Verde meno forte.	
[BLU]	Premere ▶.	Blu più forte.	
	Premere ◀.	Blu meno forte.	

Nota

- Regolare [TEMPERATURA COLORE] correttamente. Tutti i colori non saranno visualizzati in modo corretto a meno che non si esegua una regolazione adeguata. Se la regolazione non sembra adatta, si può premere il pulsante <DEFAULT> sul telecomando per riportare soltanto l'impostazione della voce selezionata all'impostazione default del fabbricante.

Regolazione del bilanciamento del bianco desiderato basato sulle impostazioni esistenti di temperatura colore

- 1) Premere ▲▼ per selezionare [TEMPERATURA COLORE].
- 2) Premere ◀▶.
 - Viene visualizzata la schermata di regolazione individuale [TEMPERATURA COLORE].
- 3) Premere ◀▶ per non selezionare [UTENTE1] o [UTENTE2].
- 4) Premere il pulsante <ENTER>.
 - Viene visualizzata la schermata [MODIFICARE A *****].
- 5) Premere ▲▼ per selezionare [UTENTE1] o [UTENTE2].
 - Lo stato della temperatura colore modificata viene salvato nella voce selezionata.
- 6) Premere il pulsante <ENTER>.
 - Viene visualizzata la schermata di conferma.
- 7) Premere ◀▶ per selezionare [ESEGUI], quindi premere il pulsante <ENTER>.
 - I dati [UTENTE1] o [UTENTE2] vengono sovrascritti.
 - Se si preme ◀▶ per selezionare [ESCI] e quindi si preme il pulsante <ENTER>, i dati non saranno sovrascritti.
 - Viene visualizzata la schermata [BIL BIANCO ALTA].

8) Premere ▲▼ per selezionare [ROSSO], [VERDE] o [BLU].

9) Premere ◀▶ per regolare il livello.

Nota

- Regolare [TEMPERATURA COLORE] correttamente. Tutti i colori non saranno visualizzati in modo corretto a meno che non si esegua una regolazione adeguata. Se la regolazione non sembra adatta, è possibile premere il pulsante <DEFAULT> sul telecomando per riportare soltanto l'impostazione della voce selezionata all'impostazione default del fabbricante.
- Quando la temperatura colore è stata modificata, i colori prima e dopo la modifica saranno leggermente diversi.

Cambio del nome di [UTENTE1] o [UTENTE2]

1) Premere ▲▼ per selezionare [TEMPERATURA COLORE].

2) Premere ◀▶.

- Appare la schermata di regolazione individuale [TEMPERATURA COLORE].

3) Premere ◀▶ per selezionare [UTENTE1] o [UTENTE2].

4) Premere il pulsante <ENTER>.

- Viene visualizzata la schermata [TEMPERATURA COLORE].

5) Premere ▲▼ per selezionare [MODIFICA NOME TEMPERATURA COLORE].

6) Premere il pulsante <ENTER>.

- Viene visualizzata la schermata [MODIFICA NOME TEMPERATURA COLORE].

7) Premere ▲▼◀▶ per selezionare il testo e premere il pulsante <ENTER> per immettere il testo.

8) Premere ▲▼◀▶ per selezionare [OK], quindi premere il pulsante <ENTER>.

- Il nome impostato alla temperatura colore viene modificato.

Nota

- Anche la visualizzazione di [UTENTE1] o [UTENTE2] cambia quando si cambia il nome.

[GAIN BIANCO]

Regola la luminosità della parte bianca dell'immagine.

1) Premere ▲▼ per selezionare [GAIN BIANCO].

2) Premere ◀▶ o il pulsante <ENTER>.

- Appare la schermata di regolazione individuale [GAIN BIANCO].

3) Premere ◀▶ per regolare il livello.

Operazione	Regolazione	Intervallo di regolazione
Premere ▶.	La luminosità della parte bianca si rafforza.	0 - +10
Premere ◀.	L'immagine diventa più naturale.	

[GAMMA]

È possibile commutare la modalità gamma.

1) Premere ▲▼ per selezionare [GAMMA].

2) Premere ◀▶ o premere il pulsante <ENTER>.

- Viene visualizzata la schermata di regolazione individuale [GAMMA].

3) Premere ◀▶ per commutare la voce.

- Le voci cambiano a ogni pressione del pulsante.

[DEFAULT]	Modalità gamma unica in questo proiettore.
[UTENTE]	Utilizza i dati di gamma registrati dall'utente. (La registrazione richiede un software separato. Consultare il rivenditore.)

[HDR ST2084-500]	Modalità gamma conforme a SMPTE ST 2084 che presuppone una luminanza più elevata di 500 cd/m ² e supporta HDR (High Dynamic Range, Range dinamico elevato).
[HDR ST2084-1000]	Modalità gamma conforme a SMPTE ST 2084 che presuppone una luminanza più elevata di 1 000 cd/m ² e supporta HDR (High Dynamic Range, Range dinamico elevato).
[HDR HLG]	Modalità gamma conforme a ITU-R BT.2100 (sistema HLG: Hybrid Log Gamma, Log Gamma ibrido) che supporta HDR (High Dynamic Range, Range dinamico elevato).
[1.8]	Impostare in modo che le immagini diventino come si gradiscono.
[2.0]	
[2.2]	

Nota

- Nei seguenti casi, la modalità gamma viene impostata automaticamente in base alle informazioni InfoFrame durante la visualizzazione dell'immagine con le informazioni InfoFrame aggiunte, per cui non è possibile selezionare la modalità gamma. Se le informazioni necessarie per supportare l'HDR (High Dynamic Range, Range dinamico elevato) non sono incluse nelle informazioni InfoFrame aggiunte al segnale immagine visualizzato, seguirà l'impostazione [GAMMA].
 - Quando il menu [OPZIONI VISUALIZZAZIONE] → [HDMI IN] → [SELEZ. AUTO GAMMA] è impostato su [ABILITA] ed è selezionato l'ingresso HDMI
 - Quando il menu [OPZIONI VISUALIZZAZIONE] → [DisplayPort IN] → [SELEZ. AUTO GAMMA] è impostato su [ABILITA] ed è selezionato l'ingresso DisplayPort
 - Quando [SELEZ. AUTO GAMMA] nel menu [OPZIONI VISUALIZZAZIONE] → [SLOT IN] è impostato su [ABILITA] ed è selezionato l'ingresso corrispondente a questa impostazione

Impostazione di [GAMMA SISTEMA HDR HLG]

Imposta la gamma di sistema da applicare alle modalità gamma [UTENTE] e [HDR HLG]. Questa gamma di sistema è definita dallo standard ITU-R BT.2100.

- 1) Premere ▲▼ per selezionare [GAMMA].
- 2) Premere ◀▶ o il pulsante <ENTER>.
 - Appare la schermata di regolazione individuale [GAMMA].
- 3) Premere ◀▶ per selezionare [UTENTE] o [HDR HLG] e premere il pulsante <ENTER>.
 - Viene visualizzata la schermata [GAMMA].
 - Quando è selezionato [HDR HLG], procedere al punto 5).
- 4) Premere ▲▼ per selezionare [GAMMA SISTEMA HDR HLG].
- 5) Premere ◀▶ per commutare la voce.
 - Le voci cambiano a ogni pressione del pulsante.
 - È possibile impostare [1.00] - [1.62] con incrementi di 0,01.

Modifica del nome [UTENTE]

- 1) Premere ▲▼ per selezionare [GAMMA].
- 2) Premere ◀▶ o premere il pulsante <ENTER>.
 - Viene visualizzata la schermata di regolazione individuale [GAMMA].
- 3) Premere ◀▶ per selezionare [UTENTE].
- 4) Premere il pulsante <ENTER>.
 - Viene visualizzata la schermata [GAMMA].
- 5) Premere ▲▼ per selezionare [MODIFICA NOME GAMMA].
- 6) Premere il pulsante <ENTER>.
 - Viene visualizzata la schermata [MODIFICA NOME GAMMA].
- 7) Premere ▲▼◀▶ per selezionare il testo e premere il pulsante <ENTER> per immettere il testo.
- 8) Premere ▲▼◀▶ per selezionare [OK], quindi premere il pulsante <ENTER>.
 - Il nome della gamma selezionata viene cambiato.

Nota

- Anche la visualizzazione di [UTENTE] cambia quando si cambia il nome.

[SYSTEM DAYLIGHT VIEW]

È possibile correggere l'immagine in modo da ottenere una brillantezza ottimale anche se essa viene proiettata in condizioni di luce forte.

- 1) Premere ▲▼ per selezionare [SYSTEM DAYLIGHT VIEW].
- 2) Premere ◀▶ o il pulsante <ENTER>.
 - Appare la schermata di regolazione individuale [SYSTEM DAYLIGHT VIEW].
- 3) Premere ◀▶ per commutare la voce.
 - Le voci cambiano a ogni pressione del pulsante.

[OFF]	Nessuna correzione.
[1] - [9]	Corregge la brillantezza dell'immagine. Più grande è il valore, più forte è la correzione.

[DETTAGLIO]

È possibile regolare la nitidezza dell'immagine proiettata.

- 1) Premere ▲▼ per selezionare [DETTAGLIO].
- 2) Premere ◀▶ o il pulsante <ENTER>.
 - Appare la schermata di regolazione individuale [DETTAGLIO].
- 3) Premere ◀▶ per regolare il livello.

Operazione	Regolazione	Intervallo di regolazione
Premere ▶.	I contorni divengono più nitidi.	0 - +15
Premere ◀.	I contorni divengono più morbidi.	

Nota

- Se si preme ▶ quando il valore di regolazione è [+15], il valore diventa [0]. Se si preme ◀ quando il valore di regolazione è [0], il valore diventa [+15].

[RIDUZIONE RUMORE]

È possibile ridurre il rumore quando l'immagine in ingresso è degradata e vi è rumore nel segnale dell'immagine.

- 1) Premere ▲▼ per selezionare [RIDUZIONE RUMORE].
- 2) Premere ◀▶ o il pulsante <ENTER>.
 - Appare la schermata di regolazione individuale [RIDUZIONE RUMORE].
- 3) Premere ◀▶ per commutare la voce.
 - Le voci cambiano a ogni pressione del pulsante.

[OFF]	Nessuna correzione.
[1] - [6]	Compensa il disturbo. Più grande è il valore, più forte è la compensazione del disturbo.

Attenzione

- Quando questo parametro è impostato per un segnale di ingresso con meno rumore, l'immagine potrebbe apparire diversa dall'immagine originale. In tal caso, impostarlo su [OFF].

[CONTRASTO DINAMICO]

La regolazione leggera della fonte di luce e la compensazione del segnale vengono eseguite automaticamente in base all'immagine per realizzare il contrasto ottimale per l'immagine.

- 1) Premere ▲▼ per selezionare [CONTRASTO DINAMICO].
- 2) Premere ◀▶.
 - Viene visualizzata la schermata di regolazione individuale [CONTRASTO DINAMICO].
- 3) Premere ◀▶ per commutare la voce.
 - Le voci cambiano a ogni pressione del pulsante.

[OFF]	Disabilita la funzione di contrasto dinamico.
[1]	Regola la fonte di luce e compensa i segnali in misura ridotta.
[2]	Regola la fonte di luce e compensa i segnali in misura moderata.
[3]	Regola la fonte di luce e compensa i segnali in larga misura.
[UTENTE]	Imposta una correzione desiderata. Consultare "Esecuzione della correzione desiderata" (► pagina 105) per i dettagli.

- Procedere al punto 4) quando è selezionato [1], [2] o [3].

- 4) Premere il pulsante <ENTER>.
 - Viene visualizzata la schermata [CONTRASTO DINAMICO].
- 5) Premere ▲▼ per selezionare la voce da impostare.
 - Quando è selezionato [MODO CONTRASTO], le voci commuteranno ogni volta che si preme ◀▶.
 - Quando è selezionato [MULTI PROJECTOR SYNC], premere il pulsante <ENTER>.

Voce di impostazione		Dettagli
[MODO CONTRASTO] (Impostazione modalità correzione)	[1]	Selezionare questa voce quando un livello del nero non regolato correttamente (nero grigiastro) risulta fastidioso nelle scene buie. Eseguire la correzione convenzionale per regolare il livello del nero diminuendo la luminosità generale.
	[2]	Seleziona questa voce quando è richiesta una lucentezza localizzata anche nelle scene buie. Eseguire una correzione standard del proiettore che non riduce troppo la luminosità. (Impostazione default del fabbricante)
[MULTI PROJECTOR SYNC]		Imposta la funzione sincronizzazione contrasto. Questa voce di impostazione è comune con la seguente voce di menu. <ul style="list-style-type: none"> • Il menu [IMPOSTAZIONI PROIETTORE] → [MULTI PROJECTOR SYNC] Per dettagli, consultare il menu [IMPOSTAZIONI PROIETTORE] → [MULTI PROJECTOR SYNC] (► pagina 181).

Nota

- Utilizzare sempre la funzione sincronizzazione contrasto quando si combinano le immagini proiettate da più proiettori per visualizzare una singola immagine.
- La funzione sincronizzazione contrasto sarà operativa quando tutte le seguenti condizioni saranno soddisfatte.
 - Tutti i proiettori da collegare sono collegati in loop con collegamento concatenato. (Massimo 64 proiettori)
 - [MODO] di [MULTI PROJECTOR SYNC] su un solo proiettore collegato è impostato su [PRINCIPALE] e [MODO] su tutti gli altri proiettori sono impostati su [SECONDARIO].
 - [SINCRONIZZAZIONE CONTRASTO] sui proiettori per eseguire la sincronizzazione del contrasto è impostato su [ON].
 - Se tutti i proiettori collegati hanno il menu di impostazione [MODO CONTRASTO], l'impostazione [MODO CONTRASTO] è unificata su [1] o [2], indipendentemente dall'impostazione [SINCRONIZZAZIONE CONTRASTO].
 - Se è presente un proiettore che non dispone del menu di impostazione [MODO CONTRASTO], l'impostazione [MODO CONTRASTO] è unificata su [1], indipendentemente dall'impostazione [SINCRONIZZAZIONE CONTRASTO].

Esecuzione della correzione desiderata

- 1) Premere ▲▼ per selezionare [CONTRASTO DINAMICO].
- 2) Premere ◀▶.
 - Viene visualizzata la schermata di regolazione individuale [CONTRASTO DINAMICO].

- 3) Premere ◀▶ per selezionare [UTENTE].
- 4) Premere il pulsante <ENTER>.
 - Viene visualizzata la schermata [CONTRASTO DINAMICO].
- 5) Premere ▲▼ per selezionare la voce da impostare.
 - Le voci delle impostazioni dettagliate commutano ogni volta che si preme ◀▶.
 - Premere il pulsante <ENTER> quando è selezionato [MULTI PROJECTOR SYNC].

Voce di impostazione		Dettagli
[MODO CONTRASTO] (Impostazione modalità correzione)	[1]	Selezionare questa voce quando un livello del nero non regolato correttamente (nero grigiastro) risulta fastidioso nelle scene buie. Esegue la correzione convenzionale per regolare il livello del nero diminuendo la luminosità generale.
	[2]	Seleziona questa voce quando è richiesta una lucentezza localizzata anche nelle scene buie. Esegue una correzione standard del proiettore che non riduce troppo la luminosità. (Impostazione default del fabbricante)
[CONTRASTO AUTOMATICO] (Regolazione automatica della fonte di luce)	[OFF]	Non regola la fonte di luce.
	[1] - [255]	Maggiore è il valore, più forte sarà la regolazione leggera della fonte di luce. L'impostazione è con incrementi di 1.
[CORREZIONE BRILLANTE] (Regolazione del controllo del diaframma di apertura)	[OFF]	Non corregge la luminosità anche in una scena che presenta un'evidente lucentezza.
	[1]	Corregge leggermente la luminosità in una scena che presenta un'evidente lucentezza.
	[2]	Corregge moderatamente la luminosità in una scena che presenta un'evidente lucentezza. (Impostazione default del fabbricante)
	[3]	Corregge fortemente la luminosità in una scena che presenta un'evidente lucentezza. Questa impostazione ottimizzerà la luminosità.
[LIVELLO SEGNALE LUMINOSITÀ] (Impostazione del livello di luminosità del segnale per avviare la regolazione leggera)	[6%] - [50%]	Regola la fonte di luce quando il livello di luminosità del segnale immagine immesso è più basso rispetto al valore stabilito. Maggiore è il valore, più ampio sarà il range per realizzare la regolazione leggera della fonte di luce. L'impostazione è con incrementi di 1 %. (Impostazione di fabbrica: 30 %)
[TIMER SPEGNIMENTO LUCI] (Impostazione del tempo finché la luce non si spegne)	[DISABILITA]	Non spegne la fonte di luce.
	[0.0s] - [10.0s]	Spegne la fonte di luce quando il livello di luminosità del segnale immagine immesso scende al di sotto del valore impostato in [LIV. SEGNALE SPEGN. LUCI]. Selezionare una voce da [0.0s] - [4.0s], [5.0s], [7.0s] o [10.0s]. [0.0s] - [4.0s] è selezionabile a incrementi di 0,5.
[LIV. SEGNALE SPEGN. LUCI] (Impostazione del livello di luminosità del segnale per spegnere la luce)	[0%] - [5%]	Imposta il livello della luminosità del segnale immagine per spegnere la fonte di luce con [TIMER SPEGNIMENTO LUCI]. L'impostazione è con incrementi di 1 %. (Impostazione di fabbrica: 0 %)
[DIS. IN INGR. SPEGN. LUCI] (Impostazione della dissolvenza in ingresso alla riaccensione)	[OFF]	Non imposta la dissolvenza in ingresso dell'immagine quando la fonte di luce viene riattivata dalla condizione in cui era stata spenta con [TIMER SPEGNIMENTO LUCI].
	[0.5s] - [10.0s]	Imposta il tempo di dissolvenza in ingresso dell'immagine quando la fonte di luce viene riattivata dalla condizione in cui era stata spenta con [TIMER SPEGNIMENTO LUCI]. Selezionare una voce da [0.5s] - [4.0s], [5.0s], [7.0s] o [10.0s]. [0.5s] - [4.0s] è selezionabile a incrementi di 0,5.
[DIS. IN USC. SPEGN. LUCI] (Impostazione della dissolvenza in uscita allo spegnimento)	[OFF]	Non imposta la dissolvenza in uscita dell'immagine quando la fonte di luce viene spenta con [TIMER SPEGNIMENTO LUCI].
	[0.5s] - [10.0s]	Imposta il tempo di dissolvenza in uscita dell'immagine quando la fonte di luce viene spenta con [TIMER SPEGNIMENTO LUCI]. Selezionare una voce da [0.5s] - [4.0s], [5.0s], [7.0s] o [10.0s]. [0.5s] - [4.0s] è selezionabile a incrementi di 0,5.
[INTENSITÀ MANUALE] (Regolazione manuale della fonte di luce)	[0] - [255]	Più grande è il valore, più forte è la correzione. L'impostazione è con incrementi di 1. (Impostazione di fabbrica: 255)

Voce di impostazione	Dettagli	
[GAMMA DINAMICO] (Regolazione della compensazione del segnale)	[OFF]	Non compensa il segnale.
	[1]	Compensa leggermente il segnale.
	[2]	Compensa moderatamente il segnale.
	[3]	Compensa fortemente il segnale. Questa impostazione ottimizzerà il contrasto.
[MULTI PROJECTOR SYNC]	Imposta la funzione sincronizzazione contrasto. Questa voce di impostazione è comune con la seguente voce di menu. <ul style="list-style-type: none"> • Il menu [IMPOSTAZIONI PROIETTORE] → [MULTI PROJECTOR SYNC] Consultare il menu [IMPOSTAZIONI PROIETTORE] → [MULTI PROJECTOR SYNC] (➔ pagina 181) per i dettagli.	

Nota

- Non è possibile impostare [CORREZIONE BRILLANTE] quando [MODO CONTRASTO] è impostato su [1].
- Non è possibile impostare [LIV. SEGNALE SPEGN. LUCI], [DIS. IN INGR. SPEGN. LUCI] e [DIS. IN USC. SPEGN. LUCI] quando [TIMER SPEGNIMENTO LUCI] è impostato su [DISABILITA].
- Quando [TIMER SPEGNIMENTO LUCI] non è impostato su [DISABILITA], quelle che seguono sono le condizioni per riaccendere la fonte di luce dallo stato che la fonte di luce ha disattivato con questa funzione.
 - Quando il livello di luminosità del segnale immagine immesso ha superato il valore impostato in [LIV. SEGNALE SPEGN. LUCI]
 - Quando il segnale di ingresso si è esaurito
 - Quando viene visualizzato un display su schermo quale la schermata menu (OSD) o la guida ingressi, una schermata di test o un messaggio di avvertenza
 - Quando la temperatura dell'ambiente operativo è intorno agli 0 °C (32 °F) e la fonte di luce è costretta ad essere accesa a causa del riscaldamento
- La funzione di controllo della luminosità e la funzione di contrasto dinamico opereranno simultaneamente, ma la funzione di contrasto dinamico non agirà durante la misurazione di luminosità e colore.
- La funzione sincronizzazione contrasto è una funzione che consente di visualizzare una schermata combinata con un contrasto bilanciato condividendo il livello di luminosità dell'ingresso del segnale immagine in ogni proiettore quando viene costruito un multi-display combinando l'immagine proiettata di più proiettori.
- La funzione sincronizzazione contrasto sarà operativa quando tutte le seguenti condizioni saranno soddisfatte.
 - Tutti i proiettori da collegare sono collegati in loop con collegamento concatenato. (Massimo 64 proiettori)
 - [MODO] di [MULTI PROJECTOR SYNC] su un solo proiettore collegato è impostato su [PRINCIPALE] e [MODO] su tutti gli altri proiettori sono impostati su [SECONDARIO].
 - [SINCRONIZZAZIONE CONTRASTO] sui proiettori per eseguire la sincronizzazione del contrasto è impostato su [ON].
 - Se tutti i proiettori collegati hanno il menu di impostazione [MODO CONTRASTO], l'impostazione [MODO CONTRASTO] è unificata su [1] o [2], indipendentemente dall'impostazione [SINCRONIZZAZIONE CONTRASTO].
 - Se è presente un proiettore che non dispone del menu di impostazione [MODO CONTRASTO], l'impostazione [MODO CONTRASTO] è unificata su [1], indipendentemente dall'impostazione [SINCRONIZZAZIONE CONTRASTO].

[SPAZIO COLORE]

Impostare lo spazio di colore utilizzato per la rappresentazione a colori dell'immagine.

- 1) Premere ▲▼ per selezionare [SPAZIO COLORE].
- 2) Premere ◀▶ o il pulsante <ENTER>.
 - Appare la schermata di regolazione individuale [SPAZIO COLORE].
- 3) Premere ◀▶ per commutare la voce.
 - Le voci cambiano a ogni pressione del pulsante.

[NATIVO]	Consente di visualizzare l'immagine con uno spazio di colore unico in questo proiettore.
[ITU-709]	Consente di visualizzare l'immagine con uno spazio di colore conforme allo standard ITU-R BT.709.
[Emu. DCI-P3]	Consente di visualizzare l'immagine con uno spazio di colore vicino a DCI-P3.
[Emu. ITU-2020]	Consente di visualizzare l'immagine con uno spazio di colore vicino allo standard ITU-R BT.2020.

Nota

- DCI-P3 rappresenta le specifiche della regione di colore del cinema digitale definita dalla certificazione Digital Cinema Initiatives (DCI).
- Nei seguenti casi, lo spazio colore viene impostato automaticamente in base alle informazioni InfoFrame durante la visualizzazione dell'immagine con le informazioni InfoFrame aggiunte, per cui non è possibile selezionare lo [SPAZIO COLORE]. Se le informazioni necessarie per supportare l'HDR (High Dynamic Range, Range dinamico elevato) non sono incluse nelle informazioni InfoFrame aggiunte al segnale immagine visualizzato, seguirà l'impostazione [SPAZIO COLORE].
 - Quando il menu [OPZIONI VISUALIZZAZIONE] → [HDMI IN] → [SELEZ. AUTO SPAZIO COLORE] è impostato su [ABILITA] ed è selezionato l'ingresso HDMI
 - Quando il menu [OPZIONI VISUALIZZAZIONE] → [DisplayPort IN] → [SELEZ. AUTO SPAZIO COLORE] è impostato su [ABILITA] ed è selezionato l'ingresso DisplayPort
 - Quando [SELEZ. AUTO SPAZIO COLORE] nel menu [OPZIONI VISUALIZZAZIONE] → [SLOT IN] è impostato su [ABILITA] ed è selezionato l'ingresso corrispondente a questa impostazione

[SELETTORE SISTEMA]

Il proiettore rileverà automaticamente il segnale di ingresso, ma è possibile impostare manualmente il metodo di sistema in presenza di un segnale di ingresso instabile. Impostare il metodo di sistema che si accorda con il segnale di ingresso.

- 1) Premere ▲▼ per selezionare [SELETTORE SISTEMA].
- 2) Premere il pulsante <ENTER>.
- 3) Premere ▲▼ per selezionare un formato di sistema.
 - I formati di sistema disponibili variano a seconda del segnale di ingresso.

Ingresso	Formato di sistema	
Ingresso HDMI, ingresso DIGITAL LINK	Segnale 480/60p o 576/50p	Selezionare [AUTO], [RGB] o [Y _C B _R].
	Segnali diversi da quelli indicati sopra	Selezionare [AUTO], [RGB] o [Y _P B _P R].
Ingresso DisplayPort, ingresso PressIT, ingresso SLOT	Selezionare [AUTO], [RGB] o [Y _P B _P R].	

- 4) Premere il pulsante <ENTER>.

Nota

- Per i dettagli dei tipi di segnali immagine utilizzabili con il proiettore, consultare "Elenco segnali compatibili" (➔ pagina 302).
- Ciò potrebbe non funzionare correttamente a seconda del dispositivo esterno collegato.
- È possibile selezionare la voce di selezione per l'ingresso DIGITAL LINK quando nello slot è installata la Scheda terminale DIGITAL LINK opzionale (Modello n.: TY-SB01DL).
- È possibile selezionare la voce di selezione per l'ingresso PressIT quando nello slot è installata la Scheda per ricevitore del sistema di presentazione wireless opzionale (Modello n.: TY-SB01WP).
- È possibile selezionare la voce di selezione per l'ingresso SLOT quando nello slot è installata la scheda funzione di altri produttori.
- Per l'ingresso SDI / SDI OPT, il formato del segnale può essere impostato in dettaglio nel menu [OPZIONI VISUALIZZAZIONE] → [SLOT IN].

[MODO IMMAGINE PREDEFINITO]

Impostare la modalità di immagine da applicare quando è in ingresso un nuovo segnale. L'impostazione nel menu [IMMAGINE] → [MODO IMMAGINE] cambierà a seconda dell'impostazione.

- 1) Premere ▲▼ per selezionare [MODO IMMAGINE PREDEFINITO].
- 2) Premere ◀▶ per commutare la voce.
 - Le voci cambiano a ogni pressione del pulsante.

[AUTO]	Impostare [MODO IMMAGINE] su [GRAFICO] quando è in ingresso un segnale basato su computer o su [STANDARD] quando è in ingresso un segnale video.
[STANDARD]	Impostare [MODO IMMAGINE] su [STANDARD].
[CINEMA]	Impostare [MODO IMMAGINE] su [CINEMA].
[NATURALE]	Impostare [MODO IMMAGINE] su [NATURALE].
[REC709]	Impostare [MODO IMMAGINE] su [REC709].
[DICOM SIM.]	Impostare [MODO IMMAGINE] su [DICOM SIM.].
[DINAMICO]	Impostare [MODO IMMAGINE] su [DINAMICO].
[GRAFICO]	Impostare [MODO IMMAGINE] su [GRAFICO].

Nota

- Le seguenti sono le condizioni in cui l'impostazione nel menu [IMMAGINE] → [MODO IMMAGINE] viene commutata alla modalità di immagine impostata in [MODO IMMAGINE PREDEFINITO].
 - Quando è in ingresso un nuovo segnale
 - Quando il segnale eliminato è nuovamente in ingresso dopo l'eliminazione del segnale registrato
 - Quando viene premuto il pulsante <DEFAULT> mentre è selezionato il menu [IMMAGINE] → [MODO IMMAGINE]
 - Quando il segnale di ingresso è assente

Video compatibile a sRGB

sRGB è uno standard internazionale (IEC61966-2-1) per la riproduzione dei colori definito da IEC (International Electrotechnical Commission).

Impostato in base ai passaggi indicati di seguito per una riproduzione più fedele e per colori compatibili sRGB.

- 1) **Impostare [ADATTA COLORE] su [OFF].**
 - Fare riferimento a [ADATTA COLORE] (➔ pagina 126).
- 2) **Visualizzare il menu [IMMAGINE].**
 - Fare riferimento a "Menu [IMMAGINE]" (➔ pagina 99).
- 3) **Premere ▲▼ per selezionare [MODO IMMAGINE].**
- 4) **Premere ◀▶ per impostare [REC709].**
- 5) **Premere ▲▼ per selezionare [GAMMA].**
- 6) **Premere ◀▶ o il pulsante <ENTER>.**
 - Appare la schermata di regolazione individuale [GAMMA].
- 7) **Premere ◀▶ per selezionare [2.2].**
- 8) **Premere ▲▼ per selezionare [COLORE].**
- 9) **Premere il pulsante <DEFAULT> del telecomando per impostare il valore di fabbrica predefinito.**
- 10) **Seguire i punti 8) - 9) per impostare [TINTA], [TEMPERATURA COLORE], [GAIN BIANCO] e [SYSTEM DAYLIGHT VIEW] alle impostazioni predefinite di fabbrica.**

Nota

- sRGB è disponibile solo per l'ingresso del segnale RGB.

Menu [POSIZIONE]

Nella schermata menu, selezionare [POSIZIONE] dal menu principale, quindi selezionare una voce dal sotto-menu.

Fare riferimento a “Navigazione tra i menu” (➔ pagina 93) per il funzionamento della schermata menu.

Nota

- Quando il dispositivo con uscita DIGITAL LINK opzionale (Modello n.: ET-YFB100G, ET-YFB200G) è collegato al terminale <DIGITAL LINK IN/LAN> sulla Scheda terminale DIGITAL LINK opzionale (Modello n.: TY-SB01DL) installato nello slot, impostare spostamento e aspetto dal menu del dispositivo con uscita DIGITAL LINK come prima cosa.

[SPOSTAMENTO]

Modifica la posizione dell'immagine verticalmente o orizzontalmente se l'immagine proiettata sullo schermo risulta ancora fuori posizione, anche quando le posizioni del proiettore e dello schermo sono corrette.

- 1) Premere ▲▼ per selezionare [SPOSTAMENTO].
- 2) Premere il pulsante <ENTER>.
 - Viene visualizzata la schermata [SPOSTAMENTO].
- 3) Premere ▲▼◀▶ per regolare la posizione.

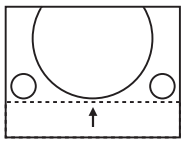
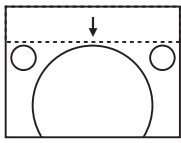
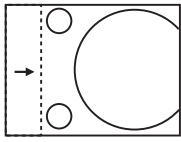
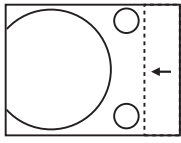
Orientamento	Operazione	Regolazione	
Regolazione verticale (in alto e in basso)	Premere ▲.	La posizione dell'immagine viene spostata verso l'alto.	
	Premere ▼.	La posizione dell'immagine viene spostata verso il basso.	
Regolazione orizzontale (verso destra e verso sinistra)	Premere ▶.	La posizione dell'immagine viene spostata verso destra.	
	Premere ◀.	La posizione dell'immagine viene spostata verso sinistra.	

Nota

- Per l'impostazione ritratto, la posizione dell'immagine viene spostata orizzontalmente quando viene eseguita la “Regolazione verticale (in alto e in basso)”. La posizione dell'immagine viene spostata verticalmente quando viene eseguita la “Regolazione orizzontale (verso destra e verso sinistra)”.

[ASPETTO]

È possibile commutare il rapporto aspetto dell'immagine.

Il rapporto aspetto viene commutato all'interno dell'intervallo dello schermo selezionato nel menu [OPZIONI VISUALIZZAZIONE] → [IMPOSTAZIONI SCHERMO] → [FORMATO SCHERMO]. Impostare innanzitutto [FORMATO SCHERMO]. (➔ pagina 128)

- 1) Premere ▲▼ per selezionare [ASPETTO].
- 2) Premere ◀▶ o il pulsante <ENTER>.
 - Appare la schermata di regolazione individuale [ASPETTO].
- 3) Premere ◀▶ per commutare la voce.
 - Le voci cambiano a ogni pressione del pulsante.

[DEFAULT]	Visualizza le immagini senza cambiare il rapporto di aspetto dei segnali di ingresso.
[ATTRAVERSO]	Visualizza le immagini senza cambiare la risoluzione dei segnali di ingresso.
[16:9]	Visualizza le immagini con il rapporto aspetto convertito in 16:9 quando sono in ingresso segnali standard*1. Quando sono in ingresso segnali wide-screen*2, le immagini sono visualizzate senza cambiare il rapporto aspetto di ingresso.
[4:3]	Visualizza le immagini senza cambiare il rapporto aspetto quando sono in ingresso segnali standard*1. Quando sono in ingresso segnali wide-screen*2 ed è selezionato [4:3] in [FORMATO SCHERMO], l'immagine viene visualizzata convertendo il rapporto aspetto a 4:3. Quando in [FORMATO SCHERMO] non è selezionato [4:3], le immagini vengono ridotte per essere visualizzate senza cambiare il rapporto aspetto in ingresso in modo che si adattino bene alla schermata 4:3.
[RIEMP. ORIZZ.]	Visualizza le immagini utilizzando tutta la larghezza dell'intervallo dello schermo selezionato in [FORMATO SCHERMO]. Quando i segnali hanno il rapporto di aspetto verticale più lungo del rapporto di aspetto dello schermo selezionato in [FORMATO SCHERMO], le immagini sono visualizzate con le parti superiore e inferiore tagliate.
[ADATTA VERT.]	Visualizza le immagini utilizzando tutta l'altezza dell'intervallo dello schermo selezionato in [FORMATO SCHERMO]. Quando i segnali hanno il rapporto di aspetto orizzontale più lungo del rapporto di aspetto dello schermo selezionato in [FORMATO SCHERMO], le immagini sono visualizzate con le parti destra e sinistra tagliate.
[ADATTA OV.]	Visualizza le immagini utilizzando tutto l'intervallo dello schermo selezionato in [FORMATO SCHERMO]. Quando il rapporto di aspetto dei segnali di ingresso è diverso da quello del campo dello schermo, le immagini sono visualizzate con il rapporto di aspetto convertito a quello dello schermo selezionato in [FORMATO SCHERMO].

*1 I segnali standard sono segnali di ingresso con un rapporto di aspetto di 4:3 o 5:4.

*2 I segnali wide-screen sono segnali di ingresso con un rapporto aspetto di 16:10, 16:9, 15:9 o 15:10.

Nota

- Se è selezionato un rapporto di aspetto differente dal rapporto di aspetto dei segnali di ingresso, le immagini appariranno diverse da quelle originali. È necessario fare attenzione a ciò quando si seleziona il rapporto di aspetto.
- Se si usa il proiettore in luoghi come caffè o hotel per visualizzare programmi a scopo commerciale o per presentazioni pubbliche, si noti che la regolazione del rapporto di aspetto o l'uso della funzione zoom per modificare le immagini sullo schermo possono rappresentare una violazione dei diritti del detentore originale dei diritti d'autore di quel programma, in base alle leggi sulla protezione dei diritti d'autore. Fare attenzione quando si utilizza una funzione del proiettore quale la regolazione del rapporto di aspetto e la funzione zoom.
- Se vengono visualizzate su uno schermo ampio immagini convenzionali 4:3 che non sono wide-screen, i bordi delle immagini possono non essere visibili oppure possono risultare distorti. Tali immagini dovrebbero essere visualizzate con un rapporto aspetto di 4:3 nel formato originale inteso dal creatore delle immagini.

[ZOOM]

È possibile regolare le dimensioni dell'immagine.

Le regolazioni in [ZOOM] differiranno a seconda dell'impostazione del menu [POSIZIONE] → [ASPETTO].

Quando [ASPETTO] non è impostato su [DEFAULT] e [ATTRAVERSO]

- 1) Premere ▲▼ per selezionare [ZOOM].
- 2) Premere il pulsante <ENTER>.
 - Viene visualizzata la schermata [ZOOM].
- 3) Premere ▲▼ per selezionare [INTERDIPENDENTI].
- 4) Premere ◀▶ per commutare la voce.

[OFF]	Imposta il rapporto zoom [VERTICALE] e [ORIZZONTALE].
[ON]	Utilizza [ENTRAMBI] per impostare il rapporto zoom. L'immagine può essere ingrandita o ridotta verticalmente e orizzontalmente allo stesso ingrandimento.

- 5) Premere ▲▼ per selezionare [VERTICALE] o [ORIZZONTALE].
 - Se è selezionato [ON], selezionare [ENTRAMBI].
- 6) Premere ◀▶ per la regolazione.

Nota

- Quando il menu [POSIZIONE] → [ASPETTO] è impostato su [ATTRAVERSO], [ZOOM] non può essere regolato.

Quando [ASPETTO] è impostato su [DEFAULT].

- 1) Premere ▲▼ per selezionare [ZOOM].
- 2) Premere il pulsante <ENTER>.
 - Viene visualizzata la schermata [ZOOM].
- 3) Premere ▲▼ per selezionare [MODO].
- 4) Premere ◀▶ per commutare la voce.

[INTERNO]	Aumenta le dimensioni all'interno del campo di aspetto impostato in [FORMATO SCHERMO].
[PIENO SCHERMO]	Aumenta o riduce le dimensioni utilizzando l'intera area di visualizzazione impostata con [FORMATO SCHERMO].

- 5) Premere ▲▼ per selezionare [INTERDIPENDENTI].
- 6) Premere ◀▶ per commutare la voce.

[OFF]	Imposta il rapporto zoom [VERTICALE] e [ORIZZONTALE].
[ON]	Utilizza [ENTRAMBI] per impostare il rapporto zoom. L'immagine può essere ingrandita o ridotta verticalmente e orizzontalmente allo stesso ingrandimento.

- 7) Premere ▲▼ per selezionare [VERTICALE] o [ORIZZONTALE].
 - Se è selezionato [ON], selezionare [ENTRAMBI].
- 8) Premere ◀▶ per la regolazione.

Nota

- Quando il menu [POSIZIONE] → [ASPETTO] non è impostato su [DEFAULT], [MODO] non è visualizzato.

[GEOMETRIA]

È possibile correggere i vari tipi di distorsione in un'immagine proiettata.

Una tecnologia unica di elaborazione dell'immagine abilita la proiezione di un'immagine quadrata su una forma speciale della schermata.

L'immagine proiettata può essere resa più naturale effettuando, se necessario, una correzione locale.

- 1) Premere ▲▼ per selezionare [GEOMETRIA].
- 2) Premere ◀▶ per commutare la voce.
 - Le voci cambiano a ogni pressione del pulsante.

[OFF]	Non esegue la regolazione geometrica.
[KEYSTONE]	Regola ogni distorsione trapezoidale nell'immagine proiettata.
[CORREZIONE ANGOLI]	Regola l'eventuale distorsione nei quattro angoli dell'immagine proiettata.
[CORREZIONE CURVATA]	Regola ogni distorsione curva nell'immagine proiettata.
[PC-1]	Selezionare questa voce quando si esegue la correzione utilizzando un computer e il "Geometric & Setup Management Software" ^{*1} . È possibile salvare fino a tre dati di correzione.
[PC-2]	
[PC-3]	

*1 "Geometric & Setup Management Software" è scaricabile dal seguente sito web.
<https://panasonic.net/cns/projector/pass/>
 È necessario registrarsi e accedere a PASS per poter eseguire il download.

Nota

- Il menu, il logo o la visualizzazione del monitor forma d'onda possono scomparire dallo schermo quando è impostato [GEOMETRIA].
- La regolazione di sbiadimento margine potrebbe non essere realizzata correttamente a seconda dell'ambiente quando si utilizzano il menu [MENU AVANZATO] → [EDGE BLENDING] e [GEOMETRIA] simultaneamente.
- Quando si applica la seguente condizione, l'impostazione [GEOMETRIA] è disabilitata e la funzione di regolazione geometrica non può essere utilizzata.
 - Quando il menu [MENU AVANZATO] → [QUAD PIXEL DRIVE] è impostato su [OFF]
 Tuttavia, non viene disabilitata quando si proiettano immagini 1080/120p, 1080/240 o schermate di test.
- L'immagine potrebbe scomparire per un momento o essere interrotta mentre si effettua la regolazione, ma ciò non rappresenta un malfunzionamento.

Impostazione [KEYSTONE] o [CORREZIONE CURVATA]

- 1) Premere ▲▼ per selezionare [GEOMETRIA].
- 2) Premere ◀▶ per selezionare [KEYSTONE] o [CORREZIONE CURVATA].
- 3) Premere il pulsante <ENTER>.
 - Viene visualizzata la schermata [GEOMETRIA:KEYSTONE] o [GEOMETRIA:CORREZIONE CURVATA].
- 4) Premere ▲▼ per selezionare la voce da regolare.
- 5) Premere ◀▶ per regolare.

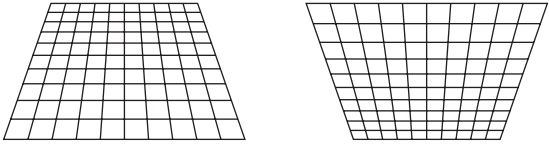
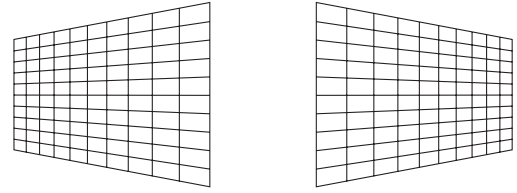
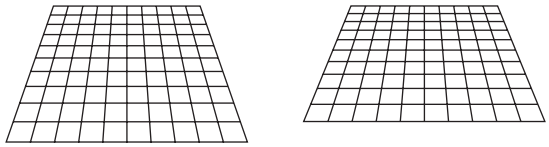
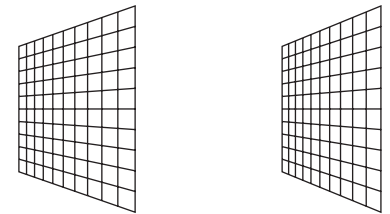
[KEYSTONE]	
<p>[RAPPORTO OBIETTIVO PROIEZ.] Impostare il rapporto di portata. Selezionare il valore vicino alla distanza di proiezione reale diviso per la larghezza dell'immagine proiettata qui. Per ritornare alle impostazioni predefinite dopo aver selezionato il valore, premere il pulsante <DEFAULT> sul telecomando.</p>	
<p>[KEYSTONE VERTICALE]</p> 	<p>[KEYSTONE ORIZZONTALE]</p> 
<p>[EQUILIBRATURA VERTICALE]</p>  <p style="font-size: small;">Regolare l'impostazione in base al raggio di spostamento dell'obiettivo in direzione verticale.</p>	<p>[EQUILIBRATURA ORIZZONTALE]</p>  <p style="font-size: small;">Regolare l'impostazione in base al raggio di spostamento dell'obiettivo in direzione orizzontale.</p>
<p>[GRIGLIA LIBERA] Una regolazione più fine è possibile selezionando i punti o le linee da correggere. Per i dettagli dell'operazione, consultare "Regolazione della distorsione con [GRIGLIA LIBERA]" (➔ pagina 115).</p>	

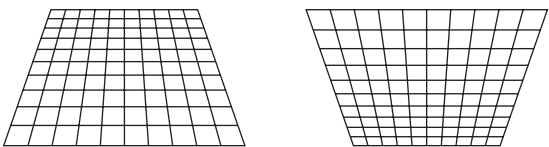
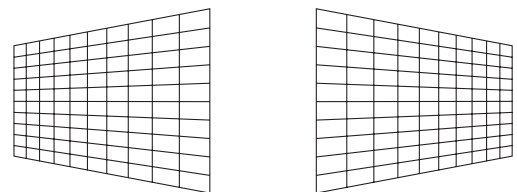
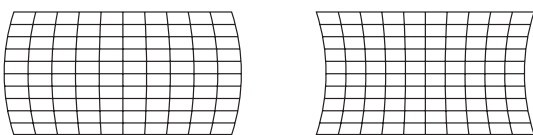
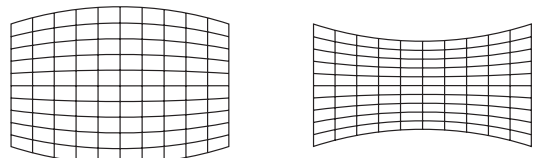
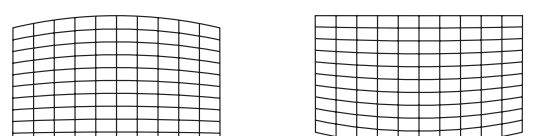
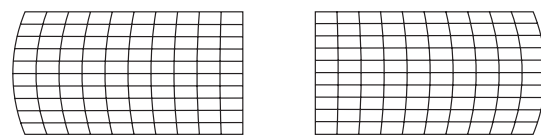
[CORREZIONE CURVATA]	
<p>[RAPPORTO OBIETTIVO PROIEZ.] Impostare il rapporto di portata. Selezionare il valore vicino alla distanza di proiezione reale diviso per la larghezza dell'immagine proiettata qui. Per ritornare alle impostazioni predefinite dopo aver selezionato il valore, premere il pulsante <DEFAULT> sul telecomando.</p>	
<p>[KEYSTONE VERTICALE]</p> 	<p>[KEYSTONE ORIZZONTALE]</p> 
<p>[ARCO VERTICALE]</p> 	<p>[ARCO ORIZZONTALE]</p> 
<p>[EQUILIBRATURA VERTICALE]</p> 	<p>[EQUILIBRATURA ORIZZONTALE]</p> 

[CORREZIONE CURVATA]
[MANTIENI RAPPORTO ASPETTO] Selezionare [ON] per correggere mantenendo il rapporto aspetto.
[GRIGLIA LIBERA] Una regolazione più fine è possibile selezionando i punti o le linee da correggere. Per i dettagli dell'operazione, consultare "Regolazione della distorsione con [GRIGLIA LIBERA]" (➔ pagina 115).

Impostazione di [CORREZIONE ANGOLI]

- 1) Premere ▲▼ per selezionare [GEOMETRIA].
- 2) Premere ◀▶ per selezionare [CORREZIONE ANGOLI].
- 3) Premere il pulsante <ENTER>.
 - Viene visualizzata la schermata [GEOMETRIA:CORREZIONE ANGOLI].
- 4) Premere ▲▼ per selezionare la voce da regolare, quindi premere il pulsante <ENTER>.
 - Quando è selezionato [LINEARITÀ], premere ◀▶ per selezionare un qualsiasi metodo di regolazione ([AUTO] o [MANUALE]). Selezionare [AUTO] normalmente.
Per i dettagli di funzionamento quando è selezionato [MANUALE], consultare "Regolazione alla linearità desiderata" (➔ pagina 114).
- 5) Premere ▲▼◀▶ per regolare.

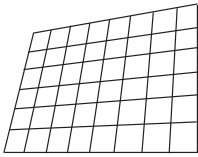
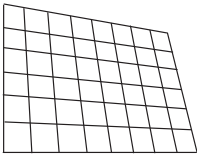
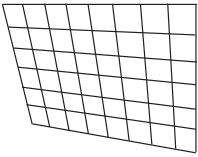
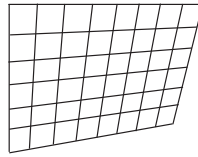
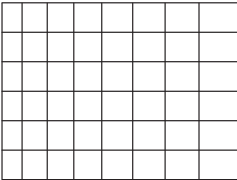
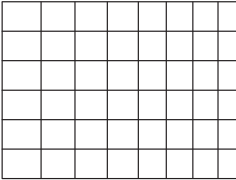
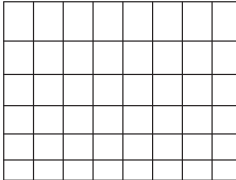
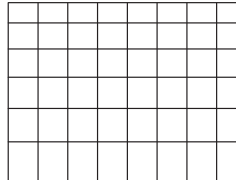
[CORREZIONE ANGOLI]			
[SUPERIORE SINISTRO] 	[SUPERIORE DESTRO] 	[INFERIORE SINISTRO] 	[INFERIORE DESTRO] 
[LINEARITÀ] Direzione orizzontale		Direzione verticale	
			
[GRIGLIA LIBERA] Una regolazione più fine è possibile selezionando i punti o le linee da correggere. Per i dettagli dell'operazione, consultare "Regolazione della distorsione con [GRIGLIA LIBERA]" (➔ pagina 115).			

Regolazione alla linearità desiderata

- 1) Premere ▲▼ per selezionare [GEOMETRIA].
- 2) Premere ◀▶ per selezionare [CORREZIONE ANGOLI].
- 3) Premere il pulsante <ENTER>.
 - Viene visualizzata la schermata [GEOMETRIA:CORREZIONE ANGOLI].
- 4) Premere ▲▼ per selezionare [LINEARITÀ].
- 5) Premere ◀▶ per selezionare [MANUALE].
- 6) Premere il pulsante <ENTER>.
 - Viene visualizzata la schermata [LINEARITÀ].
- 7) Premere ▲▼◀▶ per regolare.

Regolazione della distorsione con [GRIGLIA LIBERA]

- 1) Premere ▲▼ per selezionare [GEOMETRIA].
- 2) Premere ◀▶ per selezionare una voce diversa da [OFF].
- 3) Premere il pulsante <ENTER>.
 - Viene visualizzata la schermata per la voce selezionata.
- 4) Premere ▲▼ per selezionare [GRIGLIA LIBERA].
- 5) Premere ◀▶ per selezionare una voce.
 - Le voci cambiano a ogni pressione del pulsante.

[OFF]	Disabilita la regolazione da eseguire con [GRIGLIA LIBERA].
[ON]	Abilita la regolazione da eseguire con [GRIGLIA LIBERA].

- Procedere al punto 6) quando è selezionato [ON].

- 6) Premere il pulsante <ENTER>.
 - Viene visualizzata la schermata [GRIGLIA LIBERA].
- 7) Premere ▲▼ per selezionare [RISOLUZIONE GRIGLIA].
- 8) Premere ◀▶ per commutare la voce.
 - Le voci cambiano a ogni pressione del pulsante.

[2x2]	Esegue la regolazione utilizzando il modello del bordo esterno (sono presenti due linee ciascuna verticalmente e orizzontalmente come una linea di griglia).
[3x3]	Esegue la regolazione utilizzando il modello di griglia diviso in due nella direzione orizzontale e anche nella direzione verticale.
[5x5]	Esegue la regolazione utilizzando il modello di griglia diviso in quattro nella direzione orizzontale e anche nella direzione verticale. (Impostazione default del fabbricante)
[9x9]	Esegue la regolazione utilizzando il modello di griglia diviso in otto nella direzione orizzontale e anche nella direzione verticale.
[17x17]	Esegue la regolazione utilizzando il modello di griglia diviso in 16 nella direzione orizzontale e anche nella direzione verticale.

- 9) Premere ▲▼ per selezionare [PUNTI DI CONTROLLO].
- 10) Premere ◀▶ per commutare la voce.
 - Le voci cambiano a ogni pressione del pulsante.

[PUNTO]	Selezionare questa voce quando si effettua la regolazione selezionando un'intersezione dalle intersezioni delle linee della griglia.
[LINEA ORIZZONTALE]	Selezionare questa voce quando si effettua la selezione di tutte le intersezioni su una linea di griglia orizzontale e le si regola simultaneamente.
[LINEA VERTICALE]	Selezionare questa voce quando si effettua la selezione di tutte le intersezioni su una linea di griglia verticale e le si regola simultaneamente.

- 11) Premere ▲▼ per selezionare [LARGHEZZA GRIGLIA].
- 12) Premere ◀▶ per commutare la voce.
 - Le voci cambiano a ogni pressione del pulsante.

[1] - [10]	Selezionare la larghezza della linea della griglia. È possibile impostare un valore tra 1 e 10 linee. (Impostazione default del fabbricante: [5])
------------	--

- 13) Premere ▲▼ per selezionare [COLORE GRIGLIA].
- 14) Premere ◀▶ per commutare la voce.
 - Le voci cambiano a ogni pressione del pulsante.

[BIANCO]	
[NERO]	
[ROSSO]	
[VERDE]	Visualizza il modello del colore selezionato. (Impostazione default del fabbricante: [ROSSO])
[BLU]	
[CIANO]	
[MAGENTA]	
[GIALLO]	
[OFF]	Non visualizza il modello.

15) Premere ▲▼ per selezionare [COLORE PUNTI DI CONTROLLO].

16) Premere ◀▶ per commutare la voce.

- Le voci cambiano a ogni pressione del pulsante.

[BIANCO]	
[NERO]	
[ROSSO]	Selezionare il colore della marcatura che indica il punto di controllo. Il marcatore che indica il punto di controllo viene visualizzato nella modalità di selezione del punto di controllo e nella modalità dei regolazione. (Impostazione default del fabbricante: [BIANCO])
[VERDE]	
[BLU]	
[CIANO]	
[MAGENTA]	
[GIALLO]	

17) Premere ▲▼ per selezionare [ESEGUI].

18) Premere il pulsante <ENTER>.

- Lo schermo passa alla modalità di selezione del punto di controllo.

19) Premere ▲▼◀▶ per selezionare il punto di controllo.

- Spostare la marcatura sull'intersezione delle linee della griglia da regolare.
- Quando [LINEA ORIZZONTALE] è selezionato nel Punto 10), premere ▲▼ per selezionare il punto di controllo.
- Quando [LINEA VERTICALE] è selezionato nel Punto 10), premere ◀▶ per selezionare il punto di controllo.

20) Premere il pulsante <ENTER>.

- Il punto di controllo viene confermato, e la schermata passa alla modalità di regolazione.

21) Premere ▲▼◀▶ per regolare la posizione del punto di controllo.

- Regolando la posizione del punto di controllo, verrà corretto il range per le intersezioni adiacenti.
- Per regolare in modo continuo la posizione dell'altra intersezione, premere il pulsante <MENU> o il pulsante <ENTER> per ritornare al Punto 19).
- La doppia pressione del pulsante <MENU> consente di selezionare nuovamente [RISOLUZIONE GRIGLIA], [PUNTI DI CONTROLLO], [LARGHEZZA GRIGLIA], [COLORE GRIGLIA] e [COLORE PUNTI DI CONTROLLO].

Nota

- I contenuti regolati in [GRIGLIA LIBERA] vengono salvati come dati di correzione individuale per [KEYSTONE], [CORREZIONE ANGOLI], [CORREZIONE CURVATA], [PC-1], [PC-2] e [PC-3].
- Anche se si rifeleziona [RISOLUZIONE GRIGLIA] o [PUNTI DI CONTROLLO], i dati di correzione regolati prima della rifelezione vengono mantenuti.
- Selezionando un modello di griglia più stretto con [RISOLUZIONE GRIGLIA], il range dell'effetto della regolazione della posizione del punto di controllo sarà minore. Per eseguire una regolazione fine locale, si raccomanda di regolare impostando [RISOLUZIONE GRIGLIA] su [17x17].
- L'immagine non viene visualizzata correttamente quando la posizione del punto di controllo supera le intersezioni adiacenti.
- Le impostazioni di [RISOLUZIONE GRIGLIA], [PUNTI DI CONTROLLO], [LARGHEZZA GRIGLIA], [COLORE GRIGLIA] e [COLORE PUNTI DI CONTROLLO] sono sincronizzate con le voci di impostazioni sotto ciascuna voce di [KEYSTONE], [CORREZIONE ANGOLI], [CORREZIONE CURVATA], [PC-1], [PC-2] e [PC-3].

Inizializzazione delle regolazioni per [GRIGLIA LIBERA]

Inizializzare i dati di correzione regolati con [GRIGLIA LIBERA] e ripristinare le impostazioni predefinite di fabbrica (lo stato in cui non è eseguita alcuna correzione). Simultaneamente le impostazioni di [RISOLUZIONE GRIGLIA], [PUNTI DI CONTROLLO], [LARGHEZZA GRIGLIA], [COLORE GRIGLIA] e [COLORE PUNTI DI CONTROLLO] vengono ripristinate alle impostazioni predefinite di fabbrica.

- 1) Premere ▲▼ per selezionare [GEOMETRIA].
- 2) Premere ◀▶ per selezionare la voce per inizializzare i suoi dati di correzione in [GRIGLIA LIBERA].
- 3) Premere il pulsante <ENTER>.
 - Viene visualizzata la schermata per la voce selezionata.
- 4) Premere ▲▼ per selezionare [GRIGLIA LIBERA].
- 5) Premere ◀▶ per selezionare [ON].
- 6) Premere il pulsante <ENTER>.
 - Viene visualizzata la schermata [GRIGLIA LIBERA].
- 7) Premere ▲▼ per selezionare [INIZIALIZZAZIONE].
- 8) Premere il pulsante <ENTER>.
 - Viene visualizzata la schermata di conferma.
- 9) Premere ◀▶ per selezionare [ESEGUI] e premere il pulsante <ENTER>.

Nota

- Ciascun dato di correzione per [KEYSTONE], [CORREZIONE ANGOLI], [CORREZIONE CURVATA], [PC-1], [PC-2] e [PC-3] non può essere inizializzato in una sola volta.
Per inizializzare tutti i dati di correzione, selezionare ciascuna voce ed eseguire [INIZIALIZZAZIONE] individualmente.
- Quando il proiettore viene inizializzato mediante uno dei seguenti metodi, tutti i dati in [GRIGLIA LIBERA] vengono inizializzati.
 - Quando si inizializza selezionando il menu [IMPOSTAZIONI PROIETTORE] → [INIZIALIZZAZIONE] → [RIPRISTINO IMPOST. PREDEFINITE]
 - Quando si inizializza impostando il menu [IMPOSTAZIONI PROIETTORE] → [INIZIALIZZAZIONE] → [IMPOSTAZIONI UTENTE] → [ALTRE IMPOSTAZIONI UTENTE] su [INIZIALIZZAZIONE]

Menu [MENU AVANZATO]

Nella schermata menu, selezionare [MENU AVANZATO] dal menu principale, quindi selezionare una voce dal sotto-menu.

Fare riferimento a “Navigazione tra i menu” (➔ pagina 93) per il funzionamento della schermata menu.

[DIGITAL CINEMA REALITY]

La qualità dell'immagine viene migliorata aumentando la risoluzione verticale eseguendo l'elaborazione cinema quando è in ingresso il segnale video interlacciato.

- 1) Premere ▲▼ per selezionare [DIGITAL CINEMA REALITY].
- 2) Premere ◀▶ per commutare la voce.
 - Le voci cambiano a ogni pressione del pulsante.

[AUTO]	Rileva automaticamente il segnale di ingresso ed esegue l'elaborazione cinema. (Impostazione default del fabbricante)	
[OFF]	Non esegue l'elaborazione cinema.	
[30p FISSO]	Quando sono in ingresso segnali con frequenza di scansione verticale a 60 Hz	Esegue l'elaborazione cinema in modo forzato (griffa 2:2).
[25p FISSO]	Quando sono in ingresso segnali con frequenza di scansione verticale a 50 Hz	

Nota

- In [DIGITAL CINEMA REALITY], la qualità dell'immagine peggiora quando un segnale diverso da griffa 2:2 è impostato come [25p FISSO] o [30p FISSO]. (Si verifica una perdita di risoluzione verticale.)

[GRADAZIONE PIÙ UNIFORME]

Impostare il livello di correzione per ridurre la differenza nel livello di gradazione.





- 1) Premere ▲▼ per selezionare [GRADAZIONE PIÙ UNIFORME].
- 2) Premere ◀▶ per commutare la voce.
 - Le voci cambiano a ogni pressione del pulsante.

[OFF]	Consente di disattivare la funzione di gradazione più uniforme.
[1]	Esegue una correzione debole.
[2]	Esegue una correzione moderata. (Impostazione default del fabbricante)
[3]	Esegue una correzione forte.

[CANCELLA]

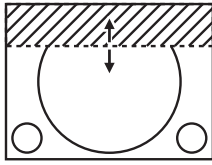
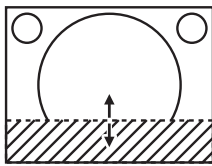
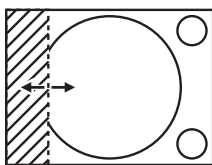
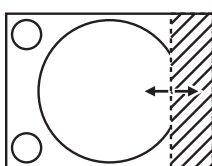
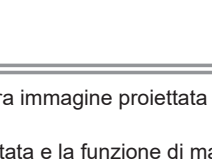
Regolare la larghezza della cancellazione se è presente un rumore sul bordo dello schermo o quando l'immagine fuoriesce leggermente dallo schermo.

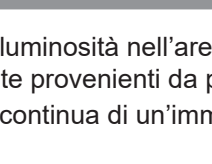
- 1) Premere ▲▼ per selezionare [CANCELLA].
- 2) Premere il pulsante <ENTER>.
 - Appare la schermata di regolazione [CANCELLA].
- 3) Premere ▲▼ per selezionare [ALTO], [BASSO], [SINISTRA] o [DESTRA].
 - Quando [MASCHERA SCHERMO] è selezionato e non è impostato su [OFF] ([PC-1], [PC-2], [PC-3]), è possibile regolare la larghezza della cancellazione su una forma arbitraria facendo uso di un computer e della funzione di mascheramento del “Geometric & Setup Management Software”. È possibile salvare fino a tre dati di regolazione.
- 4) Premere ◀▶ per regolare la larghezza della cancellazione.

Correzione della cancellazione	Voce	Operazione	Regolazione		Intervallo di regolazione
Parte superiore dello schermo	[ALTO]	Premere ◀.	La zona di cancellazione si sposta verso l'alto.		Superiore e inferiore 0 - 2 398
		Premere ▶.	La zona di cancellazione si sposta verso il basso.		
Parte inferiore dello schermo	[BASSO]	Premere ▶.	La zona di cancellazione si sposta verso l'alto.		
		Premere ◀.	La zona di cancellazione si sposta verso il basso.		
Lato sinistro dello schermo	[SINISTRA]	Premere ▶.	La zona di cancellazione si sposta verso destra.		Sinistra e destra 0 - 3 838
		Premere ◀.	La zona di cancellazione si sposta verso sinistra.		
Lato destro dello schermo	[DESTRA]	Premere ◀.	La zona di cancellazione si sposta verso destra.		
		Premere ▶.	La zona di cancellazione si sposta verso sinistra.		

Nota

- Il limite superiore del range di regolazione potrebbe essere limitato in modo che l'intera immagine proiettata non sia coperta dalla larghezza della cancellazione.
- Nei seguenti casi, l'impostazione [MASCHERA SCHERMO] in [CANCELLA] è disabilitata e la funzione di mascheramento del "Geometric & Setup Management Software" non può essere utilizzata.
 - Quando il menu [MENU AVANZATO] → [QUAD PIXEL DRIVE] è impostato su [OFF]
 - Quando viene visualizzata un'immagine di 1080/120p o 1920x1080/240
 "Geometric & Setup Management Software" è scaricabile dal seguente sito web.
<https://panasonic.net/cns/projector/pass/>
 È necessario registrarsi e accedere a PASS per poter eseguire il download.

[EDGE BLENDING]

L'area di sovrapposizione è resa lineare creando un'inclinazione nella luminosità nell'area sovrapposta quando si struttura una schermata multi-display combinando le immagini proiettate provenienti da proiettori multipli. Si raccomanda di regolare lo sbiadimento margine dopo la proiezione continua di un'immagine per almeno 30 minuti e quando l'immagine è stabile.

- 1) Premere ▲▼ per selezionare [EDGE BLENDING].
- 2) Premere ◀▶ per commutare la voce.
 - Le voci cambiano a ogni pressione del pulsante.

[OFF]	Disattiva la funzione di sbiadimento del margine.
[ON]	Utilizzare il valore dell'impostazione preimpostato nel proiettore per l'inclinazione dell'area di sbiadimento margine.
[UTENTE]	Utilizzare il valore dell'impostazione utente per l'inclinazione dell'area di sbiadimento margine. (La configurazione/registrazione richiede un software a parte. Consultare il rivenditore.)

- Procedere al punto 3) quando non è selezionato [OFF].
- 3) Premere il pulsante <ENTER>.
 - Viene visualizzata la schermata [EDGE BLENDING].
 - 4) Premere ▲▼ per selezionare [MODO].
 - 5) Premere ◀▶ per commutare la voce.
 - Le voci cambiano a ogni pressione del pulsante.

[CONTORNO SFUMATO/ LIVELLO NERO]	Impostazione standard. Consente di regolare sia l'inclinazione della luminosità che il livello del nero.
[SOLO LIVELLO NERO]	Selezionare questa voce per regolare solo il livello del nero. Questa opzione è utile quando si regola l'inclinazione della luminosità con un server multimediale collegato esternamente, ecc.

6) Premere ▲▼ per specificare la posizione da correggere.

- Quando si unisce l'immagine in alto: impostare [ALTO] su [ON]
- Quando si unisce l'immagine in basso: impostare [BASSO] su [ON]
- Quando si unisce l'immagine a sinistra: impostare [SINISTRA] su [ON]
- Quando si unisce l'immagine a destra: impostare [DESTRA] su [ON]

7) Premere ◀▶ per commutare su [ON].

8) Premere ▲▼ per selezionare [AVVIO] o [LARGHEZZA].

9) Premere ◀▶ per regolare la posizione di partenza o la larghezza di correzione.

10) Premere ▲▼ per selezionare [MARCHIO].

11) Premere ◀▶ per commutare su [ON].

- Viene visualizzata una marcatura per la regolazione della posizione dell'immagine. Il punto ottimale è dato dalla posizione in cui le linee rossa e verde dei proiettori da unire si sovrappongono. Accertarsi di impostare la larghezza di correzione per i proiettori da unire con lo stesso valore. Un'unione ottimale non è possibile con proiettori che hanno larghezze di correzione differenti.

Il punto ottimale è il punto in cui queste linee si sovrappongono.

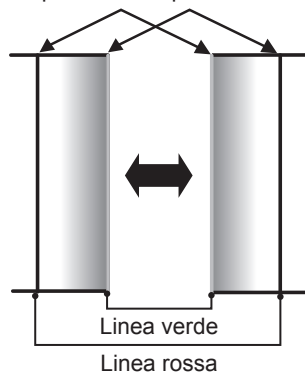

12) Premere ▲▼ per selezionare [AREA LIVELLO NERO].

13) Premere ◀▶ per commutare la voce.

- Le voci cambiano a ogni pressione del pulsante.

[GEOMETRIA COLLEGATA]	Selezionare questa voce per eseguire la regolazione del livello del nero nell'area di visualizzazione dell'immagine dopo la regolazione geometrica.
[GEOMETRIA NON COLLEG.]	Selezionare questa voce per eseguire la regolazione del livello del nero nell'area anche al di fuori dell'area di visualizzazione dell'immagine. Ciò renderà non troppo evidente il livello di nero non regolato correttamente (nero grigiastro) nella sezione sovrapposta al di fuori dell'area di visualizzazione dell'immagine.

14) Premere ▲▼ per selezionare [REGOLAZIONE LIVELLO NERO].

15) Premere il pulsante <ENTER>.

- Viene visualizzata la schermata [REGOLAZIONE LIVELLO NERO].
- La schermata del menu diventa automaticamente scura quando il proiettore entra nella schermata [REGOLAZIONE LIVELLO NERO].
- Impostando [AUTO TESTPATTERN] su [ON] nella schermata [EDGE BLENDING], viene visualizzata la schermata di test nera quando il proiettore entra nella schermata [REGOLAZIONE LIVELLO NERO].

16) Premere ▲▼ per selezionare [LIVELLO NERO NON SOVRAPPOSTO].

17) Premere il pulsante <ENTER>.

- L'area di regolazione nell'immagine proiettata diventa temporaneamente luminosa e viene visualizzata la schermata [LIVELLO NERO NON SOVRAPPOSTO].

- [ROSSO], [VERDE] e [BLU] può essere regolato individualmente se [INTERDIPENDENTI] è impostato su [OFF].

18) Premere ▲▼ per selezionare una voce, quindi premere ◀▶ per regolare l'impostazione.

- Una volta che la regolazione è completata, premere il pulsante <MENU> per ritornare alla schermata [REGOLAZIONE LIVELLO NERO].

19) Premere ▲▼ per selezionare [LARGHEZZA IN ALTO], [LARGHEZZA IN BASSO], [LARGHEZZA A SINISTRA] o [LARGHEZZA A DESTRA] in [AREA BORDO NERO].

20) Premere ◀▶ per impostare la larghezza standard di [AREA BORDO NERO].

21) Premere ▲▼ per selezionare [FORMA LIBERA IN ALTO], [FORMA LIBERA IN BASSO], [FORMA LIBERA A SINISTRA] o [FORMA LIBERA A DESTRA].

22) Premere ◀▶ per commutare la voce.

- Le voci cambiano a ogni pressione del pulsante.

[OFF]	Selezionare questa voce quando la forma del margine tra [LIVELLO NERO NON SOVRAPPOSTO] e [LIVELLO BORDO NERO] non deve essere regolata. La regione del rettangolo con larghezza standard impostata nel punto 20) sarà [AREA BORDO NERO].
[ON]	Selezionare questa voce quando deve essere regolata la forma del margine tra [LIVELLO NERO NON SOVRAPPOSTO] e [LIVELLO BORDO NERO].

- Procedere al punto 30) quando è selezionato [OFF].

23) Premere il pulsante <ENTER>.

- Viene visualizzata la schermata [FORMA LIBERA IN ALTO], la schermata [FORMA LIBERA IN BASSO], la schermata [FORMA LIBERA A SINISTRA] o la schermata [FORMA LIBERA A DESTRA].

24) Premere ▲▼ per selezionare [PUNTI DI REGOLAZIONE].

25) Premere ◀▶ per commutare la voce.

- Le voci cambiano a ogni pressione del pulsante.

[2]	Consente di regolare la forma del margine nei punti su entrambe le estremità.
[3]	Consente di regolare la forma del margine in tre punti*1.
[5]	Consente di regolare la forma del margine in cinque punti*1.
[9]	Consente di regolare la forma del margine in nove punti*1.
[17]	Consente di regolare la forma del margine in 17 punti*1.

*1 I punti non vengono posizionati a intervalli equidistanti.

26) Premere ▲▼ per selezionare [ESEGUI].

27) Premere il pulsante <ENTER>.

- Il proiettore entrerà nella modalità di regolazione.

28) Premere ▲▼◀▶ per selezionare il punto di regolazione.

- Spostare il marcatore sul punto da regolare.
- Premere ◀▶ per selezionare il punto di regolazione quando [FORMA LIBERA IN ALTO] o [FORMA LIBERA IN BASSO] è selezionato nel punto 21).
- Premere ▲▼ per selezionare il punto di regolazione quando [FORMA LIBERA A SINISTRA] o [FORMA LIBERA A DESTRA] è selezionato nel punto 21).

29) Premere ▲▼◀▶ per regolare la posizione del punto di regolazione.

- Premere ▲▼ per regolare [VERTICALE] quando [FORMA LIBERA IN ALTO] o [FORMA LIBERA IN BASSO] è stato selezionato nel punto 21).
- Premere ◀▶ per regolare [ORIZZONTALE] quando [FORMA LIBERA A SINISTRA] o [FORMA LIBERA A DESTRA] è stato selezionato nel punto 21).
- Regolando la posizione del punto di regolazione, il margine tra il punto di regolazione adiacente viene interpolato da una linea retta.
- Per regolare continuamente le posizioni degli altri punti di regolazione, tornare al punto 28).
- Premendo due volte il pulsante <MENU>, è possibile selezionare nuovamente le voci per [AREA BORDO NERO].

30) Premere ▲▼ per selezionare [LIVELLO BORDO NERO].

31) Premere il pulsante <ENTER>.

- L'area di regolazione nell'immagine proiettata diventa temporaneamente luminosa e viene visualizzata la schermata [LIVELLO BORDO NERO].
- [ROSSO], [VERDE] e [BLU] può essere regolato individualmente se [INTERDIPENDENTI] è impostato su [OFF].

32) Premere ▲▼ per selezionare una voce, quindi premere ◀▶ per regolare l'impostazione.

- Una volta che la regolazione è completata, premere il pulsante <MENU> per ritornare alla schermata [REGOLAZIONE LIVELLO NERO].

33) Premere ▲▼ per selezionare [ALTO], [BASSO], [SINISTRA] o [DESTRA] per [LIVELLO NERO SOVRAPPOSTO].

34) Premere il pulsante <ENTER>.

- L'area di regolazione nell'immagine proiettata diventa temporaneamente luminosa e viene visualizzata la schermata [LIVELLO NERO SOVRAPPOSTO].
- [ROSSO], [VERDE] e [BLU] può essere regolato individualmente se [INTERDIPENDENTI] è impostato su [OFF].

35) Premere ▲▼ per selezionare una voce, quindi premere ◀▶ per regolare l'impostazione.

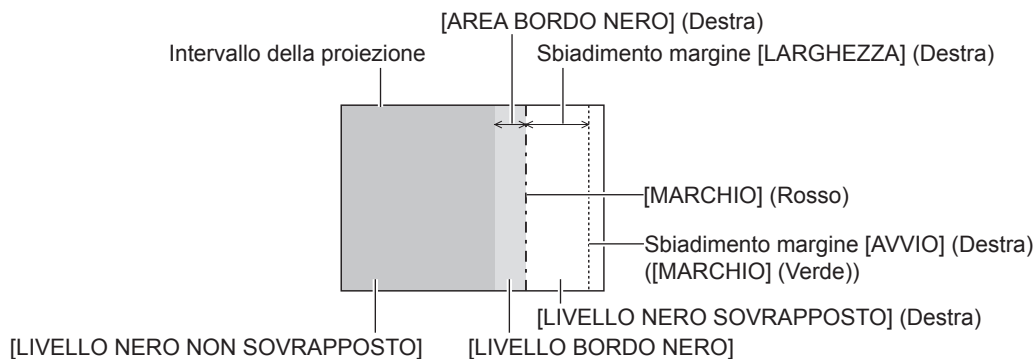

Nota

- Si consiglia di selezionare [GEOMETRIA NON COLLEG.] quando si utilizza il proiettore nelle seguenti condizioni.
 - Proiettare un'immagine su uno schermo piatto.
 - Combinare le immagini proiettate da più proiettori in una colonna verticale o in una riga orizzontale.
- [REGOLAZIONE LIVELLO NERO] è una funzione che fa sì che l'aumentata luminosità nel livello di nero dell'area sovrapposta dell'immagine sia difficile da notare quando è utilizzato [EDGE BLENDING] per strutturare uno schermo multi-display. Il punto ottimale di correzione è impostato regolando [LIVELLO NERO NON SOVRAPPOSTO] in modo che il livello di nero dell'area sovrapposta dell'immagine risulti dello stesso livello di quello dell'area non sovrapposta. Se l'area di confine tra la zona in cui l'immagine è sovrapposta e la zona in cui non è sovrapposta diviene più luminosa in seguito alla regolazione di [LIVELLO NERO NON SOVRAPPOSTO], regolare la larghezza o la forma dei lati superiore, inferiore, destro o sinistro. Regolare [LIVELLO BORDO NERO] quando la regolazione scurisce solo l'area dei bordi.
- La parte di giunzione potrebbe apparire discontinua in base alla posizione da cui viene visualizzata quando viene usato uno schermo con alto guadagno o uno schermo posteriore.
- Nel configurare schermi multipli facendo uso dello sbiadimento del margine sia orizzontale sia verticale, regolare in primo luogo [LIVELLO NERO SOVRAPPOSTO] prima di procedere alle regolazioni al punto 16). Il metodo di regolazione è lo stesso della procedura di [LIVELLO NERO NON SOVRAPPOSTO].
- Se viene utilizzato solo lo sbiadimento del margine orizzontale o verticale, impostare tutte le voci in [LIVELLO NERO SOVRAPPOSTO] su 0.
- L'impostazione [AUTO TESTPATTERN] cambierà insieme con l'impostazione nel menu [OPZIONI VISUALIZZAZIONE] → [ADATTA COLORE] → [AUTO TESTPATTERN].
- La regolazione della forma del margine tra [LIVELLO NERO NON SOVRAPPOSTO] e [LIVELLO BORDO NERO] è una funzione che consente di realizzare lo sbiadimento margine insieme alla regolazione di [GEOMETRIA] (➔ pagina 112). Se [LIVELLO NERO NON SOVRAPPOSTO] viene deformato dalla correzione della distorsione dell'immagine proiettata con [GEOMETRIA], eseguire la regolazione seguendo i passaggi da 21) a 29) e regolare lo sbiadimento margine in base alla forma di [LIVELLO NERO NON SOVRAPPOSTO].
- Si accumula un errore che può distorcere la forma del bordo verso l'alto, causato dalla regolazione ripetuta della posizione dei punti di regolazione. In tal caso, inizializzare la forma del bordo. L'inizializzazione della forma del bordo ripristina i valori predefiniti di fabbrica della forma (stato non regolato). Per dettagli, fare riferimento a "Inizializzazione della forma del bordo" (➔ pagina 122).

Inizializzazione della forma del bordo

Inizializzare la regolazione dei dati con [FORMA LIBERA IN ALTO], [FORMA LIBERA IN BASSO], [FORMA LIBERA A SINISTRA] e [FORMA LIBERA A DESTRA] e ripristinare le impostazioni predefinite di fabbrica (stato non regolato).

1) Premere ▲▼ per selezionare [EDGE BLENDING].

- 2) Premere ◀▶ per selezionare [ON] o [UTENTE].
- 3) Premere il pulsante <ENTER>.
 - Viene visualizzata la schermata [EDGE BLENDING].
- 4) Premere ▲▼ per selezionare [REGOLAZIONE LIVELLO NERO].
- 5) Premere il pulsante <ENTER>.
 - Viene visualizzata la schermata [REGOLAZIONE LIVELLO NERO].
- 6) Premere ▲▼ per selezionare [FORMA LIBERA IN ALTO], [FORMA LIBERA IN BASSO], [FORMA LIBERA A SINISTRA] o [FORMA LIBERA A DESTRA] per inizializzare.
- 7) Premere il pulsante <ENTER>.
 - Viene visualizzata la schermata [FORMA LIBERA IN ALTO], la schermata [FORMA LIBERA IN BASSO], la schermata [FORMA LIBERA A SINISTRA] o la schermata [FORMA LIBERA A DESTRA].
- 8) Premere ▲▼ per selezionare [INIZIALIZZAZIONE].
- 9) Premere il pulsante <ENTER>.
 - Viene visualizzata la schermata di conferma.
- 10) Premere ◀▶ per selezionare [ESEGUI] e premere il pulsante <ENTER>.

Nota

- La regolazione dei dati per [FORMA LIBERA IN ALTO], [FORMA LIBERA IN BASSO], [FORMA LIBERA A SINISTRA] e [FORMA LIBERA A DESTRA] non può essere inizializzata in una sola volta.
- Per inizializzare tutti i dati di regolazione, selezionare ciascuna voce ed eseguire [INIZIALIZZAZIONE] individualmente.
- Quando il proiettore viene inizializzato mediante uno dei seguenti metodi, tutti i dati in [FORMA LIBERA IN ALTO], [FORMA LIBERA IN BASSO], [FORMA LIBERA A SINISTRA] e [FORMA LIBERA A DESTRA] vengono inizializzati.
 - Quando si inizializza selezionando il menu [IMPOSTAZIONI PROIETTORE] → [INIZIALIZZAZIONE] → [RIPRISTINO IMPOST. PREDEFINITE]
 - Quando si inizializza impostando il menu [IMPOSTAZIONI PROIETTORE] → [INIZIALIZZAZIONE] → [IMPOSTAZIONI UTENTE] → [ALTRE IMPOSTAZIONI UTENTE] su [INIZIALIZZAZIONE]

[RISPOSTA FRAME]

Impostare il metodo di elaborazione del ritardo dello schermo immagine.

- 1) Premere ▲▼ per selezionare [RISPOSTA FRAME].
- 2) Premere ◀▶ per commutare la voce.
 - Le voci cambiano a ogni pressione del pulsante.

[NORMALE]	Impostazione standard.
[FISSO]*1	Imposta il ritardo dello schermo immagine affinché sia costante indipendentemente dalla posizione o dall'ingrandimento dell'immagine.

*1 Solo quando è in ingresso un segnale video o un segnale basato su computer con frequenza di scansione verticale di 50 Hz o 60 Hz

[QUAD PIXEL DRIVE]

Abilitazione/disabilitazione della funzione QUAD PIXEL DRIVE per migliorare la risoluzione dell'immagine proiettata.

- 1) Premere ▲▼ per selezionare [QUAD PIXEL DRIVE].
- 2) Premere ◀▶ per commutare la voce.
 - Le voci cambiano a ogni pressione del pulsante.

[ON]	Abilita la funzione QUAD PIXEL DRIVE.
[OFF]	Disabilita la funzione QUAD PIXEL DRIVE.

Nota

- [QUAD PIXEL DRIVE] è collegato a [ON] nei seguenti casi.
 - Quando il menu [POSIZIONE] → [GEOMETRIA] non è impostato su [OFF]
 - Quando [MASCHERA SCHERMO] in [CANCELLA] non è impostato su [OFF] ([PC-1], [PC-2], [PC-3])
- [QUAD PIXEL DRIVE] viene impostato su [OFF] quando è visualizzata la schermata di test di messa a fuoco o la schermata di test della quadrettatura facendo uso del menu [SCHERMATA DI TEST].
Per abilitare la funzione QUAD PIXEL DRIVE durante la visualizzazione della schermata di test di messa a fuoco o della schermata di test della quadrettatura, impostare [QUAD PIXEL DRIVE] nuovamente su [ON] durante la visualizzazione della schermata di test di messa a fuoco o della schermata di test della quadrettatura.

[POSIZIONE RASTER]

Questa funzione consentirà di spostare la posizione dell'immagine arbitrariamente all'interno dell'area visualizzabile, quando l'immagine in ingresso non utilizza l'intera area visualizzabile.

- 1) **Premere ▲▼ per selezionare [POSIZIONE RASTER].**
- 2) **Premere il pulsante <ENTER>.**
 - Viene visualizzata la schermata [POSIZIONE RASTER].
- 3) **Premere ▲▼◀▶ per regolare la posizione.**

Menu [VISUALIZZA LINGUA(LANGUAGE)]

Nella schermata menu, selezionare [VISUALIZZA LINGUA(LANGUAGE)] dal menu principale, quindi accedere al sotto-menu.

Fare riferimento a “Navigazione tra i menu” (➔ pagina 93) per il funzionamento della schermata menu.

Cambiare la lingua del display

È possibile selezionare la lingua del display su schermo.

1) Premere ▲▼ per selezionare la lingua del display e premere il pulsante <ENTER>.

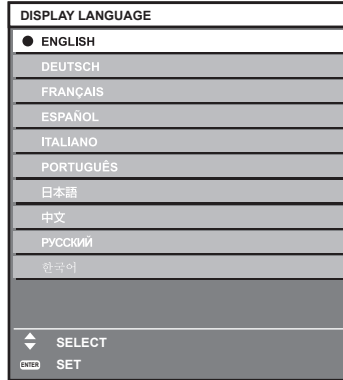

- I vari menu, le impostazioni, le schermate di regolazione, i nomi dei pulsanti di controllo, ecc. sono visualizzati nella lingua selezionata.
- La lingua può essere cambiata tra inglese, tedesco, francese, spagnolo, italiano, portoghese, giapponese, cinese, russo o coreano.

Nota

- La lingua del display su schermo è impostata in inglese nell'impostazione predefinita di fabbrica o quando il proiettore viene inizializzato con uno dei seguenti metodi.
 - Quando si inizializza selezionando il menu [IMPOSTAZIONI PROIETTORE] → [INIZIALIZZAZIONE] → [RIPRISTINO IMPOST. PREDEFINITE]
 - Quando si inizializza impostando il menu [IMPOSTAZIONI PROIETTORE] → [INIZIALIZZAZIONE] → [IMPOSTAZIONI UTENTE] → [ALTRE IMPOSTAZIONI UTENTE] su [INIZIALIZZAZIONE]

Menu [OPZIONI VISUALIZZAZIONE]

Nella schermata menu, selezionare [OPZIONI VISUALIZZAZIONE] dal menu principale, quindi selezionare una voce dal sotto-menu.

Fare riferimento a “Navigazione tra i menu” (➔ pagina 93) per il funzionamento della schermata menu.

[ADATTA COLORE]

Corregge la differenza di colore fra i proiettori quando si utilizzano più proiettori simultaneamente.

Regolazione dell'adattamento del colore nel modo desiderato

1) Premere ▲▼ per selezionare [ADATTA COLORE].

2) Premere ◀▶ per commutare la voce.

- Le voci cambiano a ogni pressione del pulsante.

[OFF]	La regolazione di adattamento colore non viene effettuata.
[3COLORI]	Regola i tre colori [ROSSO], [VERDE] o [BLU].
[7COLORI]	Regola i sette colori [ROSSO], [VERDE], [BLU], [CIANO], [MAGENTA], [GIALLO] o [BIANCO].
[MISURA]	Fare riferimento a “Regolazione dell'adattamento del colore mediante colorimetro” (➔ pagina 127) per dettagli riguardanti questa modalità.

3) Selezionare [3COLORI] o [7COLORI].

4) Premere il pulsante <ENTER>.

- Viene visualizzata la schermata [3COLORI] o [7COLORI].

5) Premere ▲▼ per selezionare [ROSSO], [VERDE], [BLU] o [BIANCO] ([ROSSO], [VERDE], [BLU], [CIANO], [MAGENTA], [GIALLO] o [BIANCO] quando è selezionato [7COLORI]).

- È possibile azzerare la condizione di regolazione selezionando [AZZERA]. Per i dettagli su [AZZERA], consultare “Azzeramento della condizione di regolazione dell'adattamento del colore” (➔ pagina 127).

6) Premere il pulsante <ENTER>.

- Viene visualizzata la schermata [3COLORI:ROSSO], [3COLORI:VERDE], [3COLORI:BLU] o [3COLORI:BIANCO].

Quando è selezionato [7COLORI], viene visualizzata la schermata [7COLORI:ROSSO], [7COLORI:VERDE], [7COLORI:BLU], [7COLORI:CIANO], [7COLORI:MAGENTA], [7COLORI:GIALLO] o [7COLORI:BIANCO].

- Impostando [AUTO TESTPATTERN] su [ON], viene visualizzata la schermata di test per il colore selezionato.

7) Premere ▲▼ per selezionare [ROSSO], [VERDE] o [BLU].

- È possibile regolare solo [GAIN] quando è selezionato [BIANCO] per [3COLORI].

8) Premere ◀▶ per la regolazione.

- Il valore della regolazione cambierà tra 0*1 e 2 048.

*1 Il limite inferiore varia a seconda del colore da regolare.

Nota

- Operazioni da effettuare quando si corregge il colore di regolazione
Quando viene cambiato il colore di correzione analogo al colore di regolazione: la luminanza del colore di regolazione cambia.
Quando viene cambiato il colore di correzione rosso: il rosso viene aggiunto o sottratto dal colore di regolazione.
Quando viene cambiato il colore di correzione verde: il verde viene aggiunto o sottratto dal colore di regolazione.
Quando viene cambiato il colore di correzione blu: il blu viene aggiunto o sottratto dal colore di regolazione.
- Poiché sono necessarie abilità avanzate per la regolazione, questa regolazione andrebbe eseguita da una persona che abbia familiarità con il proiettore o da un membro del personale tecnico.
- Quando [AZZERA] è impostato su [MODO IMMAGINE] e viene premuto il pulsante <DEFAULT> sul telecomando, la voce di regolazione selezionata ritornerà al valore predefinito di fabbrica per la modalità di immagine corrente.
- Quando [AZZERA] è impostato su [NATIVO], la pressione del pulsante <DEFAULT> sul telecomando riporterà il valore al valore non corretto.
- Quando [ADATTA COLORE] è impostato su un valore diverso da [OFF], [TEMPERATURA COLORE] viene fissato su [UTENTE1].

Regolazione dell'adattamento del colore mediante colorimetro

Usare un colorimetro che possa misurare le coordinate cromatiche e la luminanza per modificare i colori [ROSSO], [VERDE], [BLU], [CIANO], [MAGENTA], [GIALLO] o [BIANCO] per ottenere i colori desiderati.

- 1) Premere ▲▼ per selezionare [ADATTA COLORE].
- 2) Premere ◀▶ per selezionare [MISURA].
- 3) Premere il pulsante <ENTER>.
 - Viene visualizzata la schermata [MODO MISURA].
- 4) Premere ▲▼ per selezionare [DATI MISURATI].
 - È possibile azzerare la condizione di regolazione selezionando [AZZERA]. Per i dettagli su [AZZERA], consultare "Azzeramento della condizione di regolazione dell'adattamento del colore" (➔ pagina 127).
- 5) Premere il pulsante <ENTER>.
 - Viene visualizzata la schermata [DATI MISURATI].
- 6) Misurare la luminanza (Y) e le coordinate cromatiche (x, y) correnti mediante il colorimetro.
- 7) Premere ▲▼ per selezionare un colore, quindi premere ◀▶ per regolare l'impostazione.
 - Impostare [AUTO TESTPATTERN] su [ON] per visualizzare una schermata di prova dei colori selezionati.
- 8) Una volta terminata l'immissione, premere il pulsante <MENU>.
 - Viene visualizzata la schermata [MODO MISURA].
 - Quando è selezionato [MISURA] al punto 2), continuare al punto 9) e fornire le coordinate dei colori desiderati.
- 9) Premere ▲▼ per selezionare [TARGET DATA].
- 10) Premere il pulsante <ENTER>.
 - Viene visualizzata la schermata [TARGET DATA].
- 11) Premere ▲▼ per selezionare un colore e premere ◀▶ per immettere le coordinate dei colori desiderati.
 - Impostando [AUTO TESTPATTERN] su [ON], viene visualizzata la schermata di test per il colore selezionato.
- 12) Una volta terminata l'immissione, premere il pulsante <MENU>.

Nota

- I colori non sono visualizzati correttamente quando i dati di target sono un colore esterno alla regione del proiettore.
- Impostare [AUTO TESTPATTERN] su [ON] per visualizzare automaticamente una schermata di test da usare per la regolazione dei colori di regolazione selezionati.
- L'impostazione [AUTO TESTPATTERN] cambierà insieme con l'impostazione nel menu [MENU AVANZATO] → [EDGE BLENDING] → [ON]/[UTENTE] → [AUTO TESTPATTERN].
- Quando si utilizza un colorimetro o uno strumento simile per prendere una misurazione, misurare i colori visualizzati in [AUTO TESTPATTERN].
- Si raccomanda di immettere il valore tra [1000] e [32768] in [Y(RELATIVO)] di [BIANCO] nella schermata [DATI MISURATI]. Per ciascun valore ([Y(RELATIVO)] di [NERO], [ROSSO], [VERDE] e [BLU]), immettere il valore relativo per il valore [Y(RELATIVO)] di [BIANCO] in base alla luminanza (Y) di ciascun colore misurata con il colorimetro.
- Per alcuni strumenti e ambienti di misurazione utilizzati, potrebbe verificarsi una differenza nelle coordinate di colore dei dati di target e nel valore di misurazione ottenuto dallo strumento.

Azzeramento della condizione di regolazione dell'adattamento del colore

Azzerare tutte le voci di regolazione dell'adattamento del colore regolate in [3COLORI], [7COLORI] e [MISURA].

- 1) Premere ▲▼ per selezionare [ADATTA COLORE].
- 2) Premere ◀▶ per selezionare [3COLORI], [7COLORI] o [MISURA].
- 3) Premere il pulsante <ENTER>.
 - Viene visualizzata la schermata [3COLORI], [7COLORI] o [MODO MISURA].
- 4) Premere ▲▼ per selezionare [AZZERA].

- 5) **Premere il pulsante <ENTER>.**
 - Viene visualizzata la schermata di conferma.
- 6) **Premere ▲▼◀▶ per selezionare [AZZERA].**
- 7) **Premere ◀▶ per commutare la voce.**
 - Le voci cambiano a ogni pressione del pulsante.

[MODO IMMAGINE]	Imposta tutte le voci di regolazione dell'adattamento del colore al valore di colore dell'impostazione predefinita di fabbrica per la modalità di immagine correntemente selezionata. Impostare la modalità immagine nel menu [IMMAGINE] → [MODO IMMAGINE].
[NATIVO]	Imposta tutte le voci di regolazione per l'adattamento del colore al valore non corretto.

- 8) **Premere ▲▼◀▶ per selezionare [ESEGUI] e premere il pulsante <ENTER>.**
 - Il valore per l'adattamento del colore viene sovrascritto.

[CORREZIONE COLORE]

È possibile regolare e registrare i colori per ogni formato del segnale di ingresso.

- 1) **Premere ▲▼ per selezionare [CORREZIONE COLORE].**
- 2) **Premere ◀▶ per commutare la voce.**
 - Le voci cambiano a ogni pressione del pulsante.

[OFF]	Impostazione standard.
[UTENTE]	Per ciascun formato di segnale RGB e YC _B C _R /YP _B P _R , è possibile regolare e registrare i sei colori rosso, verde, blu, ciano, magenta e giallo. Premere il pulsante <ENTER> e impostare i dettagli. La regolazione è possibile all'interno del range tra -31 e +31.

[IMPOSTAZIONI SCHERMO]

Impostare il formato dello schermo (rapporto aspetto) e la posizione di visualizzazione dell'immagine. Correggere la posizione ottimale dell'immagine per lo schermo impostato quando si cambia il rapporto aspetto dell'immagine proiettata. Impostare secondo quanto reso necessario dallo schermo in uso.

- 1) **Premere ▲▼ per selezionare [IMPOSTAZIONI SCHERMO].**
- 2) **Premere il pulsante <ENTER>.**
 - Viene visualizzata la schermata [IMPOSTAZIONI SCHERMO].
- 3) **Premere ▲▼ per selezionare [FORMATO SCHERMO].**
- 4) **Premere ◀▶ per commutare la voce.**
 - Le voci cambiano a ogni pressione del pulsante.

[16:10]	Consente di impostare il formato dello schermo su 16:10.
[4:3]	Consente di impostare il formato dello schermo su 4:3.
[16:9]	Consente di impostare il formato dello schermo su 16:9.

- Procedere al punto 5) quando è selezionato [4:3] o [16:9].
- 5) **Premere ▲▼ per selezionare [POSIZIONE SCHERMO].**
 - 6) **Premere ◀▶ per regolare [POSIZIONE SCHERMO].**

Nota

- Non è possibile selezionare o regolare [POSIZIONE SCHERMO] quando [FORMATO SCHERMO] è impostato su [16:10].

[IMPOSTAZIONI INGRESSO BACKUP]

Impostare la funzione di backup che commuta il segnale di ingresso di backup il più lineare possibile quando il segnale di ingresso è disturbato.

- 1) **Premere ▲▼ per selezionare [IMPOSTAZIONI INGRESSO BACKUP].**

- 2) Premere il pulsante <ENTER>.
 - Viene visualizzata la schermata [IMPOSTAZIONI INGRESSO BACKUP].
- 3) Premere ▲▼ per selezionare [MODALITÀ INGRESSO BACKUP].
- 4) Premere il pulsante <ENTER>.
 - Viene visualizzata la schermata [MODALITÀ INGRESSO BACKUP].
- 5) Premere ▲▼ per selezionare la combinazione dell'ingresso e quindi premere il pulsante <ENTER>.

Ingresso principale	Ingresso secondario	Dettagli
	[OFF]	Disabilita la funzione di backup.
[HDMI1]	[HDMI2]	Abilita la funzione di backup.

- 6) Premere il pulsante <MENU>.
 - Viene visualizzata la schermata [IMPOSTAZIONI INGRESSO BACKUP].
- 7) Premere ▲▼ per selezionare [COMMUTAZIONE AUTOMATICA].
 - Quando [MODALITÀ INGRESSO BACKUP] è impostato su [OFF], non è possibile selezionare [COMMUTAZIONE AUTOMATICA].
- 8) Premere ◀▶ per commutare la voce.
 - Le voci cambiano a ogni pressione del pulsante.

[ABILITA]	Commuta all'ingresso secondario (ingresso principale) automaticamente quando il segnale di ingresso per l'ingresso principale (ingresso secondario) è disturbato.
[DISABILITA]	Disabilita la funzione di commutazione automatica dell'ingresso.

Nota

- La voce di impostazione [IMPOSTAZIONI INGRESSO BACKUP] è comune con la seguente voce di menu.
 - Il menu [IMPOSTAZIONI PROIETTORE] → [IMPOSTAZIONE NESSUN SEGNALE] → [IMPOSTAZIONI INGRESSO BACKUP]
- La funzione di backup è abilitata quando [MODALITÀ INGRESSO BACKUP] non è impostato su [OFF] e lo stesso segnale è immesso all'ingresso principale e all'ingresso secondario.
- Per commutare al segnale di ingresso di backup facendo uso della funzione di backup, accertarsi che le seguenti tre condizioni siano soddisfatte per essere pronte per l'uso della funzione.
 - Non impostare [MODALITÀ INGRESSO BACKUP] su [OFF].
 - Immettere lo stesso segnale agli ingressi primario e secondario.
 - Visualizzare l'immagine dell'ingresso principale o dell'ingresso secondario.
- Se l'ingresso è commutato su un ingresso diverso da quello primario o secondario mentre la funzione di backup è pronta per l'uso, lo stato adeguatezza all'uso della funzione di backup viene annullato. Per commutare nuovamente al segnale di ingresso di backup facendo uso della funzione di backup, commutare all'ingresso principale o all'ingresso secondario.
- Quando [MODALITÀ INGRESSO BACKUP] non è impostato su [OFF], la combinazione di quell'ingresso viene visualizzata in [INGRESSO PRINCIPALE] e [INGRESSO SECONDARIO] della schermata [IMPOSTAZIONI INGRESSO BACKUP].
- [STATO INGRESSO BACKUP] viene visualizzato nella guida di ingresso (➔ pagina 147) e nella schermata [STATO] (➔ pagine 90, 186) quando [MODALITÀ INGRESSO BACKUP] non è impostato su [OFF].
 Quando il segnale può essere commutato al segnale di ingresso di backup facendo uso della funzione di backup, viene visualizzato [ATTIVO] in [STATO INGRESSO BACKUP]. Quando non è possibile, viene invece visualizzato [NON ATTIVO].
 L'ingresso secondario sarà l'ingresso di backup quando [STATO INGRESSO BACKUP] mostra [ATTIVO] mentre viene visualizzata l'immagine proveniente dall'ingresso principale.
 L'ingresso principale sarà l'ingresso di backup quando [STATO INGRESSO BACKUP] mostra [ATTIVO] mentre viene visualizzata l'immagine proveniente dall'ingresso secondario.
- Quando [MODALITÀ INGRESSO BACKUP] non è impostato su [OFF], l'ingresso viene commutato in modo lineare se è commutato tra l'ingresso principale e l'ingresso secondario mentre è possibile commutare al segnale di ingresso di backup.
- Quando [COMMUTAZIONE AUTOMATICA] è impostato su [ABILITA] e [STATO INGRESSO BACKUP] mostra [ATTIVO], il segnale viene commutato all'ingresso di backup se si verifica un'interruzione nel segnale di ingresso.
- Quando [COMMUTAZIONE AUTOMATICA] è impostato su [ABILITA], l'indicazione in [STATO INGRESSO BACKUP] cambierà in [NON ATTIVO] se il segnale di ingresso viene interrotto e automaticamente commutato all'ingresso di backup. In questo caso, non è possibile commutare al segnale di ingresso di backup fino a che non viene ripristinato il segnale di ingresso originale. Se l'ingresso è stato commutato automaticamente all'ingresso di backup, è possibile commutare al segnale di ingresso di backup una volta ripristinato il segnale originale. In questo caso, l'ingresso corrente viene mantenuto.
- I valori di impostazione dell'ingresso principale si applicano ai valori di regolazione dell'immagine quale il menu [IMMAGINE] → [MODO IMMAGINE], [GAMMA] e [TEMPERATURA COLORE].

[HDMI IN]

Impostare questa voce conformemente all'ingresso del segnale immagine al terminale <HDMI IN 1> o al terminale <HDMI IN 2>.

Impostazione [LIVELLO SEGNALE] in [HDMI IN]

- 1) Premere ▲▼ per selezionare [HDMI IN].
- 2) Premere il pulsante <ENTER>.
 - Viene visualizzata la schermata [HDMI IN].
- 3) Premere ▲▼ per selezionare [HDMI1] o [HDMI2].
- 4) Premere il pulsante <ENTER>.
 - Viene visualizzata la schermata [HDMI1] o la schermata [HDMI2].
- 5) Premere ▲▼ per selezionare [LIVELLO SEGNALE].
- 6) Premere ◀▶ per commutare la voce.
 - Le voci cambiano a ogni pressione del pulsante.

[AUTO]	Imposta automaticamente il livello del segnale.
[64-940]	Selezionare questa voce quando l'uscita del segnale proveniente dal terminale HDMI del dispositivo esterno (quale un lettore di dischi Blu-ray) è in ingresso al terminale <HDMI IN 1> o al terminale <HDMI IN 2>.
[0-1023]	Selezionare questa voce quando l'uscita del segnale proveniente dal terminale DVI-D del dispositivo esterno (quale un computer) è in ingresso al terminale <HDMI IN 1> o al terminale <HDMI IN 2> mediante un cavo di conversione, ecc. Selezionare questa voce inoltre quando l'uscita del segnale proveniente dal terminale HDMI di un computer, ecc., è in ingresso al terminale <HDMI IN 1> o al terminale <HDMI IN 2>.

Nota

- L'impostazione ottimale varia a seconda dell'impostazione di uscita del dispositivo esterno collegato. Consultare le istruzioni per l'uso del dispositivo esterno per quanto riguarda l'uscita del dispositivo esterno.

Impostazione [EQUALIZZATORE] in [HDMI IN]

Impostare questa funzione quando è richiesta la regolazione della forza del segnale.

- 1) Premere ▲▼ per selezionare [HDMI IN].
- 2) Premere il pulsante <ENTER>.
 - Viene visualizzata la schermata [HDMI IN].
- 3) Premere ▲▼ per selezionare [HDMI1] o [HDMI2] e premere il pulsante <ENTER>.
 - Viene visualizzata la schermata [HDMI1] o la schermata [HDMI2].
- 4) Premere ▲▼ per selezionare [EQUALIZZATORE].
- 5) Premere ◀▶ per commutare la voce.
 - Le voci cambiano a ogni pressione del pulsante.
 - Regolare durante la visualizzazione dell'immagine.

[0] - [7]	Cambiare l'impostazione quando l'immagine proiettata non si stabilizza. Più alto è il valore, più forte diventa la correzione dell'equalizzatore. (Impostazione default del fabbricante: [2])
-----------	--

Impostazione [SELEZ. AUTO GAMMA] in [HDMI IN]

- 1) Premere ▲▼ per selezionare [HDMI IN].
- 2) Premere il pulsante <ENTER>.
 - Viene visualizzata la schermata [HDMI IN].
- 3) Premere ▲▼ per selezionare [HDMI1] o [HDMI2].
- 4) Premere il pulsante <ENTER>.
 - Viene visualizzata la schermata [HDMI1] o la schermata [HDMI2].
- 5) Premere ▲▼ per selezionare [SELEZ. AUTO GAMMA].

6) Premere ◀▶ per commutare la voce.

- Le voci cambiano a ogni pressione del pulsante.

[ABILITA]	Selezionare questa voce quando la modalità gamma deve essere configurata automaticamente a quella compatibile con HDR (High Dynamic Range, Range dinamico elevato) in base alle informazioni InfoFrame aggiunte al segnale immagine. In tal caso, il menu [IMMAGINE] → [GAMMA] è impostato su [HDR ST2084-500], [HDR ST2084-1000] o [HDR HLG].
[DISABILITA]	Selezionare questa voce quando la modalità gamma non deve essere impostata automaticamente e per specificare la modalità gamma con il menu [IMMAGINE] → [GAMMA].

Nota

- Anche se [SELEZ. AUTO GAMMA] è impostato su [ABILITA], quando le informazioni richieste per il supporto HDR (High Dynamic Range, Range dinamico elevato) non sono incluse nelle informazioni InfoFrame aggiunte al segnale immagine visualizzato, la modalità gamma non viene impostata automaticamente e segue l'impostazione presente nel menu [IMMAGINE] → [GAMMA].

Impostazione [SELEZ. AUTO SPAZIO COLORE] in [HDMI IN]

1) Premere ▲▼ per selezionare [HDMI IN].

2) Premere il pulsante <ENTER>.

- Viene visualizzata la schermata [HDMI IN].

3) Premere ▲▼ per selezionare [HDMI1] o [HDMI2].

4) Premere il pulsante <ENTER>.

- Viene visualizzata la schermata [HDMI1] o la schermata [HDMI2].

5) Premere ▲▼ per selezionare [SELEZ. AUTO SPAZIO COLORE].

6) Premere ◀▶ per commutare la voce.

- Le voci cambiano a ogni pressione del pulsante.

[ABILITA]	Selezionare questa voce quando lo spazio colore deve essere configurato automaticamente a quello compatibile con HDR (High Dynamic Range, Range dinamico elevato) in base alle informazioni InfoFrame aggiunte al segnale immagine. In tal caso, il menu [IMMAGINE] → [SPAZIO COLORE] è impostato su [Emu. ITU-2020].
[DISABILITA]	Selezionare questa voce quando lo spazio colore non deve essere impostato automaticamente e per specificare lo spazio colore con il menu [IMMAGINE] → [SPAZIO COLORE].

Nota

- Anche se [SELEZ. AUTO SPAZIO COLORE] è impostato su [ABILITA], quando le informazioni richieste per il supporto HDR (High Dynamic Range, Range dinamico elevato) non sono incluse nelle informazioni InfoFrame aggiunte al segnale immagine visualizzato, lo spazio colore non viene impostato automaticamente e segue l'impostazione presente nel menu [IMMAGINE] → [SPAZIO COLORE].

Impostazione [SELEZIONE EDID] in [HDMI IN]

1) Premere ▲▼ per selezionare [HDMI IN].

2) Premere il pulsante <ENTER>.

- Viene visualizzata la schermata [HDMI IN].

3) Premere ▲▼ per selezionare [HDMI1] o [HDMI2].

4) Premere il pulsante <ENTER>.

- Viene visualizzata la schermata [HDMI1] o la schermata [HDMI2].

5) Premere ▲▼ per selezionare [SELEZIONE EDID].

6) Premere ◀▶ per commutare la voce.

- Le voci cambiano a ogni pressione del pulsante.

[4K/60p/HDR]	Passa a EDID che corrisponde al segnale immagine 4K (massimo 4 096 x 2 160 punti, frequenza di scansione verticale massima 60 Hz). Questo è EDID che supporta HDR (High Dynamic Range, Range dinamico elevato).
[4K/60p/SDR]	Passa a EDID che corrisponde al segnale immagine 4K (massimo 4 096 x 2 160 punti, frequenza di scansione verticale massima 60 Hz). Questo è EDID che supporta SDR (Standard Dynamic Range, Range dinamico standard). Non supporta HDR (High Dynamic Range, Range dinamico elevato).
[4K/30p]	Passa a EDID che corrisponde al segnale immagine 4K (massimo 4 096 x 2 160 punti, frequenza di scansione verticale massima 30 Hz).
[2K]	Passa a EDID che corrisponde al segnale immagine 2K (massimo 1 920 x 1 200 punti) o inferiore.

Nota

- Commutare l'impostazione su [4K/30p] quando non è proiettata l'immagine adeguata mentre [SELEZIONE EDID] è impostato su [4K/60p/HDR] o [4K/60p/SDR] ed è in ingresso il segnale immagine 4K.
- Commutare l'impostazione su [2K] quando non è proiettata l'immagine adeguata mentre [SELEZIONE EDID] è impostato su [4K/60p/HDR], [4K/60p/SDR] o [4K/30p] ed è in ingresso il segnale immagine 2K o inferiore.
- Per i dettagli del segnale descritto in EDID di [4K/60p/HDR], [4K/60p/SDR], [4K/30p] o [2K], consultare "Elenco dei segnali plug-and-play compatibili" (➔ pagina 304).

Impostazione [MODALITÀ EDID] in [HDMI IN]

- 1) Premere ▲▼ per selezionare [HDMI IN].
- 2) Premere il pulsante <ENTER>.
 - Viene visualizzata la schermata [HDMI IN].
- 3) Premere ▲▼ per selezionare [HDMI1] o [HDMI2].
- 4) Premere il pulsante <ENTER>.
 - Viene visualizzata la schermata [HDMI1] o la schermata [HDMI2].
- 5) Premere ▲▼ per selezionare [MODALITÀ EDID].
- 6) Premere il pulsante <ENTER>.
 - Viene visualizzata la schermata [MODALITÀ HDMI EDID].
- 7) Premere ◀▶ per commutare la voce.
 - Le voci cambiano a ogni pressione del pulsante.

[DEFAULT]	Impostazione standard.
[UTENTE]	Imposta le voci [RISOLUZIONE] e [FREQUENZA SCAN VERTICALE] su EDID.

- Procedere al punto 12) quando è selezionato [DEFAULT].
- 8) Premere il pulsante <ENTER>.
 - Viene visualizzata la schermata [RISOLUZIONE].
 - 9) Premere ▲▼◀▶ per selezionare [RISOLUZIONE].
 - Selezionare [1024x768p], [1280x720p], [1280x800p], [1280x1024p], [1366x768p], [1400x1050p], [1440x900p], [1600x900p], [1600x1200p], [1680x1050p], [1920x1080p], [1920x1080i], [1920x1200p], [2048x1080p], [2560x1080p], [2560x1440p], [2560x1600p], [3440x1440p] o [3840x2400p].
 - 10) Premere il pulsante <ENTER>.
 - Viene visualizzata la schermata [FREQUENZA SCAN VERTICALE].
 - 11) Premere ◀▶ per selezionare [FREQUENZA SCAN VERTICALE].
 - Selezionare [60Hz], [50Hz] o [30Hz] quando è selezionato [3840x2400p] per [RISOLUZIONE].
 - Selezionare [60Hz], [50Hz], [30Hz], [25Hz] o [24Hz] quando è selezionato [2048x1080p] per [RISOLUZIONE].
 - Selezionare [240Hz], [120Hz], [60Hz], [50Hz], [30Hz], [25Hz] o [24Hz] quando [1920x1080p] è selezionato per [RISOLUZIONE].
 - Selezionare [60Hz], [50Hz] o [48Hz] quando è selezionato [1920x1080i] per [RISOLUZIONE].
 - Selezionare [60Hz] o [50Hz] quando non è selezionato quanto segue per [RISOLUZIONE].
 - [3840x2400p], [2048x1080p], [1920x1080p], [1920x1080i]

12) Premere il pulsante <ENTER>.

- Viene visualizzata la schermata di conferma.

13) Premere ◀▶ per selezionare [ESEGUI] e premere il pulsante <ENTER>.

Nota

- Le impostazioni in [RISOLUZIONE] e [FREQUENZA SCAN VERTICALE] sono visualizzate in [STATO EDID].
- Le impostazioni della frequenza di scansione verticale e di risoluzione potrebbero anche essere richieste sul computer o sul dispositivo video.
- Il computer, il dispositivo video o il proiettore in uso potrebbero richiedere di essere spenti e quindi riaccesi dopo la configurazione delle impostazioni.
- Un segnale potrebbe non essere riprodotto con la risoluzione e la frequenza di scansione verticale impostate, a seconda del computer o del dispositivo video.

[DisplayPort IN]

Impostare questa voce conformemente all'ingresso del segnale immagine al terminale <DisplayPort IN>.

Impostazione [LIVELLO SEGNALE] in [DisplayPort IN]

1) Premere ▲▼ per selezionare [DisplayPort IN].

2) Premere il pulsante <ENTER>.

- Viene visualizzata la schermata [DisplayPort IN].

3) Premere ▲▼ per selezionare [LIVELLO SEGNALE].

4) Premere ◀▶ per commutare la voce.

- Le voci cambiano a ogni pressione del pulsante.

[AUTO]	Imposta automaticamente il livello del segnale.
[64-940]	Selezionare questa voce quando l'uscita del segnale proveniente dal terminale HDMI del dispositivo esterno (quale un lettore di dischi Blu-ray) è in ingresso al terminale <DisplayPort IN> mediante un cavo di conversione, ecc.
[0-1023]	Selezionare questa voce quando l'uscita del segnale proveniente dal terminale DisplayPort del dispositivo esterno (quale un computer) è in ingresso al terminale <DisplayPort IN>. Selezionare questa voce inoltre quando l'uscita del segnale proveniente dal terminale HDMI di un computer, ecc., è in ingresso al terminale <DisplayPort IN> mediante un cavo di conversione, ecc.

Nota

- L'impostazione ottimale varia a seconda dell'impostazione di uscita del dispositivo esterno collegato. Consultare le istruzioni per l'uso del dispositivo esterno per quanto riguarda l'uscita del dispositivo esterno.

Impostazione [SELEZ. AUTO GAMMA] in [DisplayPort IN]

1) Premere ▲▼ per selezionare [DisplayPort IN].

2) Premere il pulsante <ENTER>.

- Viene visualizzata la schermata [DisplayPort IN].

3) Premere ▲▼ per selezionare [SELEZ. AUTO GAMMA].

4) Premere ◀▶ per commutare la voce.

- Le voci cambiano a ogni pressione del pulsante.

[ABILITA]	Selezionare questa voce quando la modalità gamma deve essere configurata automaticamente a quella compatibile con HDR (High Dynamic Range, Range dinamico elevato) in base alle informazioni InfoFrame aggiunte al segnale immagine. In tal caso, il menu [IMMAGINE] → [GAMMA] è impostato su [HDR ST2084-500], [HDR ST2084-1000], o [HDR HLG].
[DISABILITA]	Selezionare questa voce quando la modalità gamma non deve essere impostata automaticamente e per specificare la modalità gamma con il menu [IMMAGINE] → [GAMMA].

Nota

- Anche se [SELEZ. AUTO GAMMA] è impostato su [ABILITA], quando le informazioni richieste per il supporto HDR (High Dynamic Range, Range dinamico elevato) non sono incluse nelle informazioni InfoFrame aggiunte al segnale immagine visualizzato, la modalità gamma non viene impostata automaticamente e segue l'impostazione presente nel menu [IMMAGINE] → [GAMMA].

Impostazione [SELEZ. AUTO SPAZIO COLORE] in [DisplayPort IN]

- 1) Premere ▲▼ per selezionare [DisplayPort IN].
- 2) Premere il pulsante <ENTER>.
 - Viene visualizzata la schermata [DisplayPort IN].
- 3) Premere ▲▼ per selezionare [SELEZ. AUTO SPAZIO COLORE].
- 4) Premere ◀▶ per commutare la voce.
 - Le voci cambiano a ogni pressione del pulsante.

[ABILITA]	Selezionare questa voce quando lo spazio colore deve essere configurato automaticamente a quello compatibile con HDR (High Dynamic Range, Range dinamico elevato) in base alle informazioni InfoFrame aggiunte al segnale immagine. In tal caso, il menu [IMMAGINE] → [SPAZIO COLORE] è impostato su [Emu. ITU-2020].
[DISABILITA]	Selezionare questa voce quando lo spazio colore non deve essere impostato automaticamente e per specificare lo spazio colore con il menu [IMMAGINE] → [SPAZIO COLORE].

Nota

- Anche se [SELEZ. AUTO SPAZIO COLORE] è impostato su [ABILITA], quando le informazioni richieste per il supporto HDR (High Dynamic Range, Range dinamico elevato) non sono incluse nelle informazioni InfoFrame aggiunte al segnale immagine visualizzato, lo spazio colore non viene impostato automaticamente e segue l'impostazione presente nel menu [IMMAGINE] → [SPAZIO COLORE].

Impostazione [SELEZIONE EDID] in [DisplayPort IN]

- 1) Premere ▲▼ per selezionare [DisplayPort IN].
- 2) Premere il pulsante <ENTER>.
 - Viene visualizzata la schermata [DisplayPort IN].
- 3) Premere ▲▼ per selezionare [SELEZIONE EDID].
- 4) Premere ◀▶ per commutare la voce.
 - Le voci cambiano a ogni pressione del pulsante.

[4K/60p/HDR]	Passa a EDID che corrisponde al segnale immagine 4K (massimo 4 096 x 2 160 punti, frequenza di scansione verticale massima 60 Hz). Questo è EDID che supporta HDR (High Dynamic Range, Range dinamico elevato).
[4K/60p/SDR]	Passa a EDID che corrisponde al segnale immagine 4K (massimo 4 096 x 2 160 punti, frequenza di scansione verticale massima 60 Hz). Questo è EDID che supporta SDR (Standard Dynamic Range, Range dinamico standard). Non supporta HDR (High Dynamic Range, Range dinamico elevato).
[4K/30p]	Passa a EDID che corrisponde al segnale immagine 4K (massimo 4 096 x 2 160 punti, frequenza di scansione verticale massima 30 Hz).
[2K]	Passa a EDID che corrisponde al segnale immagine 2K (massimo 1 920 x 1 200 punti) o inferiore.

Nota

- Commutare l'impostazione su [4K/30p] quando non è proiettata l'immagine adeguata mentre [SELEZIONE EDID] è impostato su [4K/60p/HDR] o [4K/60p/SDR] ed è in ingresso il segnale immagine 4K.
- Commutare l'impostazione su [2K] quando non è proiettata l'immagine adeguata mentre [SELEZIONE EDID] è impostato su [4K/60p/HDR], [4K/60p/SDR] o [4K/30p] ed è in ingresso il segnale immagine 2K o inferiore.
- Per i dettagli del segnale descritto in EDID di [4K/60p/HDR], [4K/60p/SDR], [4K/30p] o [2K], consultare "Elenco dei segnali plug-and-play compatibili" (➔ pagina 304).

Impostazione [MODALITÀ EDID] in [DisplayPort IN]

- 1) Premere ▲▼ per selezionare [DisplayPort IN].
- 2) Premere il pulsante <ENTER>.
 - Viene visualizzata la schermata [DisplayPort IN].
- 3) Premere ▲▼ per selezionare [MODALITÀ EDID].

4) Premere il pulsante <ENTER>.

- Viene visualizzata la schermata [MODALITÀ DisplayPort EDID].

5) Premere ◀▶ per commutare la voce.

- Le voci cambiano a ogni pressione del pulsante.

[DEFAULT]	Impostazione standard.
[UTENTE]	Imposta le voci [RISOLUZIONE] e [FREQUENZA SCAN VERTICALE] su EDID.

- Procedere al punto 10) quando è selezionato [DEFAULT].

6) Premere il pulsante <ENTER>.

- Viene visualizzata la schermata [RISOLUZIONE].

7) Premere ▲▼◀▶ per selezionare [RISOLUZIONE].

- Selezionare [1024x768p], [1280x720p], [1280x800p], [1400x1050p], [1600x900p], [1600x1200p], [1920x1080p], [1920x1200p], [2048x1080p], [2560x1080p], [2560x1440p], [2560x1600p], [3440x1440p] o [3840x2400p].

8) Premere il pulsante <ENTER>.

- Viene visualizzata la schermata [FREQUENZA SCAN VERTICALE].

9) Premere ◀▶ per selezionare [FREQUENZA SCAN VERTICALE].

- Selezionare [60Hz], [50Hz] o [30Hz] quando è selezionato [3840x2400p] per [RISOLUZIONE].
- Selezionare [60Hz], [50Hz], [30Hz], [25Hz] o [24Hz] quando è selezionato [2048x1080p] per [RISOLUZIONE].
- Selezionare [240Hz], [120Hz], [60Hz], [50Hz], [30Hz], [25Hz] o [24Hz] quando [1920x1080p] è selezionato per [RISOLUZIONE].
- Selezionare [60Hz] o [50Hz] quando non è selezionato quanto segue per [RISOLUZIONE].
 - [3840x2400p], [2048x1080p], [1920x1080p]

10) Premere il pulsante <ENTER>.

- Viene visualizzata la schermata di conferma.

11) Premere ◀▶ per selezionare [ESEGUI] e premere il pulsante <ENTER>.

Nota

- Le impostazioni in [RISOLUZIONE] e [FREQUENZA SCAN VERTICALE] sono visualizzate in [STATO EDID].
- Le impostazioni della frequenza di scansione verticale e di risoluzione potrebbero anche essere richieste sul computer o sul dispositivo video.
- Il computer, il dispositivo video o il proiettore in uso potrebbero richiedere di essere spenti e quindi riaccesi dopo la configurazione delle impostazioni.
- Un segnale potrebbe non essere riprodotto con la risoluzione e la frequenza di scansione verticale impostate, a seconda del computer o del dispositivo video.

[SLOT IN]

Impostare questa voce conformemente al segnale immagine dell'ingresso SLOT.

Il contenuto che è possibile impostare varia in base alla struttura della scheda funzione installata nello slot. Non è possibile impostarlo se non è installata alcuna scheda funzione.

Quando la Scheda terminale 12G-SDI opzionale (Modello n.: TY-SB01QS) è installata

Impostazione [LIVELLO SEGNALE] in [SLOT IN] (ingresso SDI)

1) Premere ▲▼ per selezionare [SLOT IN].

2) Premere il pulsante <ENTER>.

- Viene visualizzata la schermata [SLOT IN].

3) Premere ▲▼ per selezionare [LIVELLO SEGNALE].

4) Premere ◀▶ per commutare la voce.

- Le voci cambiano a ogni pressione del pulsante.

[AUTO]	Imposta automaticamente il livello del segnale.
[64-940]	Fissa sul livello di segnale standard.
[4-1019]	Fissa sul livello di segnale ampliato. Un livello di nero non corretto nell'area grigia potrebbe migliorare selezionando questa voce.

Nota

- L'impostazione ottimale varia a seconda dell'impostazione di uscita del dispositivo esterno collegato. Consultare le istruzioni per l'uso del dispositivo esterno per quanto riguarda l'uscita del dispositivo esterno.

Impostazione [SELEZ. AUTO GAMMA] in [SLOT IN] (ingresso SDI)

- 1) Premere ▲▼ per selezionare [SLOT IN].
- 2) Premere il pulsante <ENTER>.
 - Viene visualizzata la schermata [SLOT IN].
- 3) Premere ▲▼ per selezionare [SELEZ. AUTO GAMMA].
- 4) Premere ◀▶ per commutare la voce.
 - Le voci cambiano a ogni pressione del pulsante.

[ABILITA]	Selezionare questa voce quando la modalità gamma deve essere configurata automaticamente a quella compatibile con HDR (High Dynamic Range, Range dinamico elevato) in base all'ID del carico utile aggiunto al segnale immagine. In tal caso, il menu [IMMAGINE] → [GAMMA] è impostato su [HDR ST2084-1000] o [HDR HLG].
[DISABILITA]	Selezionare questa voce quando la modalità gamma non deve essere impostata automaticamente e per specificare la modalità gamma con il menu [IMMAGINE] → [GAMMA].

Impostazione [SELEZ. AUTO SPAZIO COLORE] in [SLOT IN] (ingresso SDI)

- 1) Premere ▲▼ per selezionare [SLOT IN].
- 2) Premere il pulsante <ENTER>.
 - Viene visualizzata la schermata [SLOT IN].
- 3) Premere ▲▼ per selezionare [SELEZ. AUTO SPAZIO COLORE].
- 4) Premere ◀▶ per commutare la voce.
 - Le voci cambiano a ogni pressione del pulsante.

[ABILITA]	Selezionare questa voce quando lo spazio di colore deve essere configurato automaticamente a quello compatibile con HDR (High Dynamic Range, Range dinamico elevato) in base all'ID del carico utile aggiunto al segnale immagine. In tal caso, il menu [IMMAGINE] → [SPAZIO COLORE] è impostato su [Emu. ITU-2020].
[DISABILITA]	Selezionare questa voce quando lo spazio colore non deve essere impostato automaticamente e per specificare lo spazio colore con il menu [IMMAGINE] → [SPAZIO COLORE].

Impostazione [RISOLUZIONE] in [SLOT IN] (ingresso SDI)

- 1) Premere ▲▼ per selezionare [SLOT IN].
- 2) Premere il pulsante <ENTER>.
 - Viene visualizzata la schermata [SLOT IN].
- 3) Premere ▲▼ per selezionare [RISOLUZIONE] e premere il pulsante <ENTER>.
 - Viene visualizzata la schermata [RISOLUZIONE].
- 4) Premere ▲▼ per selezionare una voce, quindi premere il pulsante <ENTER>.
 - Selezionare [AUTO], [1920x1080i], [1920x1080p], [2048x1080p], [3840x2160p] o [4096x2160p] quando viene immesso il segnale di collegamento singolo.
 - Selezionare [AUTO], [3840x2160p] o [4096x2160p] quando viene immesso il segnale di collegamento quad.

Impostazione [DIVISIONE 4K] in [SLOT IN] (ingresso SDI)

Impostare il metodo di trasmissione nella divisione 4K quando il segnale di collegamento quad viene immesso per visualizzare l'immagine 4K.

- 1) Premere ▲▼ per selezionare [SLOT IN].
- 2) Premere il pulsante <ENTER>.
 - Viene visualizzata la schermata [SLOT IN].
- 3) Premere ▲▼ per selezionare [DIVISIONE 4K].
- 4) Premere ◀▶ per commutare la voce.
 - Le voci cambiano a ogni pressione del pulsante.

[AUTO]	Seleziona automaticamente [QUADRATO] o [INTERLACCIARE].
[QUADRATO]	Imposta il metodo di trasmissione su Square Division.
[INTERLACCIARE]	Imposta il metodo di trasmissione su 2-Sample Interleave Division.

Impostazione [SELETTORE SISTEMA] in [SLOT IN] (ingresso SDI)

- 1) Premere ▲▼ per selezionare [SLOT IN].
- 2) Premere il pulsante <ENTER>.
 - Viene visualizzata la schermata [SLOT IN].
- 3) Premere ▲▼ per selezionare [SELETTORE SISTEMA].
- 4) Premere ◀▶ per commutare la voce.
 - Le voci cambiano a ogni pressione del pulsante.

[AUTO]	Seleziona automaticamente [RGB], [Y _B P _R 4:4:4] o [Y _B P _R 4:2:2].
[RGB]	Fissa su [RGB].
[Y _B P _R 4:4:4]	Fissa su [Y _B P _R 4:4:4].
[Y _B P _R 4:2:2]	Fissa su [Y _B P _R 4:2:2].

Impostazione [BIT DEPTH] in [SLOT IN] (ingresso SDI)

- 1) Premere ▲▼ per selezionare [SLOT IN].
- 2) Premere il pulsante <ENTER>.
 - Viene visualizzata la schermata [SLOT IN].
- 3) Premere ▲▼ per selezionare [BIT DEPTH].
- 4) Premere ◀▶ per commutare la voce.
 - Le voci cambiano a ogni pressione del pulsante.

[AUTO]	Seleziona automaticamente [12-bit] o [10-bit].
[12-bit]	Fissa su [12-bit].
[10-bit]	Fissa su [10-bit].

Quando è installata la scheda funzioni per la fibra ottica 12G-SDI (Modello n.: TY-SB01FB) opzionale

Impostare questa voce in base ai segnali in ingresso e uscita quando questa scheda funzioni è installata nella fessura.

Impostazione [SDI OPT OUT] in [SLOT IN] (ingresso OPT)

Impostare se riprodurre o meno il segnale dal terminale <SDI OPT OUT>.

- 1) Premere ▲▼ per selezionare [SLOT IN].

- 2) Premere il pulsante <ENTER>.
 - Viene visualizzata la schermata [SLOT IN].
- 3) Premere ▲▼ per selezionare [SDI OPT OUT].
- 4) Premere ◀▶ per commutare la voce.
 - Le voci cambiano a ogni pressione del pulsante.

[ABILITA]	Selezionare questa voce quando il segnale di ingresso per il terminale <SDI OPT 1 IN> o terminale <SDI OPT 2 IN> che viene selezionato per l'ingresso deve essere riprodotto dal terminale <SDI OPT OUT>.
[DISABILITA]	Non riproduce il segnale dal terminale <SDI OPT OUT>.

Impostazione [LIVELLO SEGNALE] in [SLOT IN] (ingresso OPT)

- 1) Premere ▲▼ per selezionare [SLOT IN].
- 2) Premere il pulsante <ENTER>.
 - Viene visualizzata la schermata [SLOT IN].
- 3) Premere ▲▼ per selezionare [SDI OPT1] o [SDI OPT2] e premere il pulsante <ENTER>.
 - Viene visualizzata la schermata di impostazione dettagliata per la voce selezionata.
- 4) Premere ▲▼ per selezionare [LIVELLO SEGNALE].
- 5) Premere ◀▶ per commutare la voce.
 - Le voci cambiano a ogni pressione del pulsante.

[AUTO]	Imposta automaticamente il livello del segnale.
[64-940]	Fissa sul livello di segnale standard.
[4-1019]	Fissa sul livello di segnale ampliato. Un livello di nero non corretto nell'area grigia potrebbe migliorare selezionando questa voce.

Nota

- L'impostazione ottimale varia a seconda dell'impostazione di uscita del dispositivo esterno collegato. Consultare le istruzioni per l'uso del dispositivo esterno per quanto riguarda l'uscita del dispositivo esterno.

Impostazione [SELEZ. AUTO GAMMA] in [SLOT IN] (ingresso OPT)

- 1) Premere ▲▼ per selezionare [SLOT IN].
- 2) Premere il pulsante <ENTER>.
 - Viene visualizzata la schermata [SLOT IN].
- 3) Premere ▲▼ per selezionare [SDI OPT1] o [SDI OPT2] e premere il pulsante <ENTER>.
 - Viene visualizzata la schermata di impostazione dettagliata per la voce selezionata.
- 4) Premere ▲▼ per selezionare [SELEZ. AUTO GAMMA].
- 5) Premere ◀▶ per commutare la voce.
 - Le voci cambiano a ogni pressione del pulsante.

[ABILITA]	Selezionare questa voce quando la modalità gamma deve essere configurata automaticamente a quella compatibile con HDR (High Dynamic Range, Range dinamico elevato) in base all'ID del carico utile aggiunto al segnale immagine. In tal caso, il menu [IMMAGINE] → [GAMMA] è impostato su [HDR ST2084-1000] o [HDR HLG].
[DISABILITA]	Selezionare questa voce quando la modalità gamma non deve essere impostata automaticamente e per specificare la modalità gamma con il menu [IMMAGINE] → [GAMMA].

Impostazione [SELEZ. AUTO SPAZIO COLORE] in [SLOT IN] (ingresso OPT)

- 1) Premere ▲▼ per selezionare [SLOT IN].

- 2) **Premere il pulsante <ENTER>.**
 - Viene visualizzata la schermata [SLOT IN].
- 3) **Premere ▲▼ per selezionare [SDI OPT1] o [SDI OPT2] e premere il pulsante <ENTER>.**
 - Viene visualizzata la schermata di impostazione dettagliata per la voce selezionata.
- 4) **Premere ▲▼ per selezionare [SELEZ. AUTO SPAZIO COLORE].**
- 5) **Premere ◀▶ per commutare la voce.**
 - Le voci cambiano a ogni pressione del pulsante.

[ABILITA]	Selezionare questa voce quando lo spazio di colore deve essere configurato automaticamente a quello compatibile con HDR (High Dynamic Range, Range dinamico elevato) in base all'ID del carico utile aggiunto al segnale immagine. In tal caso, il menu [IMMAGINE] → [SPAZIO COLORE] è impostato su [Emu. ITU-2020].
[DISABILITA]	Selezionare questa voce quando lo spazio colore non deve essere impostato automaticamente e per specificare lo spazio colore con il menu [IMMAGINE] → [SPAZIO COLORE].

Impostazione [RISOLUZIONE] in [SLOT IN] (ingresso OPT)

- 1) **Premere ▲▼ per selezionare [SLOT IN].**
- 2) **Premere il pulsante <ENTER>.**
 - Viene visualizzata la schermata [SLOT IN].
- 3) **Premere ▲▼ per selezionare [SDI OPT1] o [SDI OPT2] e premere il pulsante <ENTER>.**
 - Viene visualizzata la schermata di impostazione dettagliata per la voce selezionata.
- 4) **Premere ▲▼ per selezionare [RISOLUZIONE] e premere il pulsante <ENTER>.**
 - Viene visualizzata la schermata [RISOLUZIONE].
- 5) **Premere ▲▼ per selezionare una voce, quindi premere il pulsante <ENTER>.**
 - Selezionare [AUTO], [1280x720p], [1920x1080i], [1920x1080p], [1920x1080sF], [2048x1080p], [3840x2160p] o [4096x2160p].

Impostazione [SELETTORE SISTEMA] in [SLOT IN] (ingresso OPT)

- 1) **Premere ▲▼ per selezionare [SLOT IN].**
- 2) **Premere il pulsante <ENTER>.**
 - Viene visualizzata la schermata [SLOT IN].
- 3) **Premere ▲▼ per selezionare [SDI OPT1] o [SDI OPT2] e premere il pulsante <ENTER>.**
 - Viene visualizzata la schermata di impostazione dettagliata per la voce selezionata.
- 4) **Premere ▲▼ per selezionare [SELETTORE SISTEMA].**
- 5) **Premere ◀▶ per commutare la voce.**
 - Le voci cambiano a ogni pressione del pulsante.

[AUTO]	Seleziona automaticamente [RGB], [YP _B P _R 4:4:4] o [YP _B P _R 4:2:2].
[RGB]	Fissa su [RGB].
[YP _B P _R 4:4:4]	Fissa su [YP _B P _R 4:4:4].
[YP _B P _R 4:2:2]	Fissa su [YP _B P _R 4:2:2].

Impostazione [BIT DEPTH] in [SLOT IN] (ingresso OPT)

- 1) **Premere ▲▼ per selezionare [SLOT IN].**
- 2) **Premere il pulsante <ENTER>.**
 - Viene visualizzata la schermata [SLOT IN].

- 3) Premere ▲▼ per selezionare [SDI OPT1] o [SDI OPT2] e premere il pulsante <ENTER>.
 - Viene visualizzata la schermata di impostazione dettagliata per la voce selezionata.
- 4) Premere ▲▼ per selezionare [BIT DEPTH].
- 5) Premere ◀▶ per commutare la voce.
 - Le voci cambiano a ogni pressione del pulsante.

[AUTO]	Seleziona automaticamente [12-bit] o [10-bit].
[12-bit]	Fissa su [12-bit].
[10-bit]	Fissa su [10-bit].

Quando la Scheda terminale DIGITAL LINK opzionale (Modello n.: TY-SB01DL) è installata

Impostazione [LIVELLO SEGNALE] in [SLOT IN] (ingresso DIGITAL LINK)

- 1) Premere ▲▼ per selezionare [SLOT IN].
- 2) Premere il pulsante <ENTER>.
 - Viene visualizzata la schermata [SLOT IN].
- 3) Premere ▲▼ per selezionare [LIVELLO SEGNALE].
- 4) Premere ◀▶ per commutare la voce.
 - Le voci cambiano a ogni pressione del pulsante.

[AUTO]	Imposta automaticamente il livello del segnale.
[64-940]	Selezionare questa voce quando l'uscita del segnale proveniente dal terminale HDMI del dispositivo esterno (quale un lettore dischi Blu-ray) è in ingresso al terminale <DIGITAL LINK IN/LAN> tramite un trasmettitore cavo incrociato.
[0-1023]	Selezionare questa voce quando l'uscita del segnale proveniente dal terminale DVI-D o dal terminale HDMI del dispositivo esterno (quale un computer) è in ingresso nel terminale <DIGITAL LINK IN/LAN> tramite un trasmettitore cavo incrociato.

Nota

- L'impostazione ottimale varia a seconda dell'impostazione di uscita del dispositivo esterno collegato. Consultare le istruzioni per l'uso del dispositivo esterno per quanto riguarda l'uscita del dispositivo esterno.

Impostazione [SELEZ. AUTO GAMMA] in [SLOT IN] (ingresso DIGITAL LINK)

- 1) Premere ▲▼ per selezionare [SLOT IN].
- 2) Premere il pulsante <ENTER>.
 - Viene visualizzata la schermata [SLOT IN].
- 3) Premere ▲▼ per selezionare [SELEZ. AUTO GAMMA].
- 4) Premere ◀▶ per commutare la voce.
 - Le voci cambiano a ogni pressione del pulsante.

[ABILITA]	Selezionare questa voce quando la modalità gamma deve essere configurata automaticamente a quella compatibile con HDR (High Dynamic Range, Range dinamico elevato) in base alle informazioni InfoFrame aggiunte al segnale immagine. In tal caso, il menu [IMMAGINE] → [GAMMA] è impostato su [HDR ST2084-500], [HDR ST2084-1000], o [HDR HLG].
[DISABILITA]	Selezionare questa voce quando la modalità gamma non deve essere impostata automaticamente e per specificare la modalità gamma con il menu [IMMAGINE] → [GAMMA].

Nota

- Anche se [SELEZ. AUTO GAMMA] è impostato su [ABILITA], quando le informazioni richieste per il supporto HDR (High Dynamic Range, Range dinamico elevato) non sono incluse nelle informazioni InfoFrame aggiunte al segnale immagine visualizzato, la modalità gamma non viene impostata automaticamente e segue l'impostazione presente nel menu [IMMAGINE] → [GAMMA].

Impostazione [SELEZ. AUTO SPAZIO COLORE] in [SLOT IN] (ingresso DIGITAL LINK)

- 1) Premere ▲▼ per selezionare [SLOT IN].
- 2) Premere il pulsante <ENTER>.
 - Viene visualizzata la schermata [SLOT IN]
- 3) Premere ▲▼ per selezionare [SELEZ. AUTO SPAZIO COLORE].
- 4) Premere ◀▶ per commutare la voce.
 - Le voci cambiano a ogni pressione del pulsante.

[ABILITA]	Selezionare questa voce quando lo spazio colore deve essere configurato automaticamente a quello compatibile con HDR (High Dynamic Range, Range dinamico elevato) in base alle informazioni InfoFrame aggiunte al segnale immagine. In tal caso, il menu [IMMAGINE] → [SPAZIO COLORE] è impostato su [Emu. ITU-2020].
[DISABILITA]	Selezionare questa voce quando lo spazio colore non deve essere impostato automaticamente e per specificare lo spazio colore con il menu [IMMAGINE] → [SPAZIO COLORE].

Nota

- Anche se [SELEZ. AUTO SPAZIO COLORE] è impostato su [ABILITA], quando le informazioni richieste per il supporto HDR (High Dynamic Range, Range dinamico elevato) non sono incluse nelle informazioni InfoFrame aggiunte al segnale immagine visualizzato, lo spazio colore non viene impostato automaticamente e segue l'impostazione presente nel menu [IMMAGINE] → [SPAZIO COLORE].

Impostazione [SELEZIONE EDID] in [SLOT IN] (ingresso DIGITAL LINK)

- 1) Premere ▲▼ per selezionare [SLOT IN].
- 2) Premere il pulsante <ENTER>.
 - Viene visualizzata la schermata [SLOT IN].
- 3) Premere ▲▼ per selezionare [SELEZIONE EDID].
- 4) Premere ◀▶ per commutare la voce.
 - Le voci cambiano a ogni pressione del pulsante.

[4K/30p/HDR]	Passa a EDID che corrisponde al segnale immagine 4K (massimo 4 096 x 2 160 punti, frequenza di scansione verticale massima 30 Hz). Questo è EDID che supporta HDR (High Dynamic Range, Range dinamico elevato).
[4K/30p/SDR]	Passa a EDID che corrisponde al segnale immagine 4K (massimo 4 096 x 2 160 punti, frequenza di scansione verticale massima 30 Hz). Questo è EDID che supporta SDR (Standard Dynamic Range, Range dinamico standard). Non supporta HDR (High Dynamic Range, Range dinamico elevato).
[2K]	Passa a EDID che corrisponde al segnale immagine 2K (massimo 1 920 x 1 200 punti) o inferiore.
[4K/60p]	Passa a EDID che corrisponde al segnale immagine 4K (massimo 4 096 x 2 160 punti, frequenza di scansione verticale massima 60 Hz).

Nota

- Commutare l'impostazione su [4K/30p/HDR] o [4K/30p/SDR] quando non è proiettata l'immagine adeguata mentre [SELEZIONE EDID] è impostato su [4K/60p] ed è in ingresso il segnale immagine 4K.
- Commutare l'impostazione su [2K] quando non è proiettata l'immagine adeguata mentre [SELEZIONE EDID] è impostato su [4K/60p], [4K/30p/HDR] o [4K/30p/SDR] ed è in ingresso il segnale immagine 2K o inferiore.
- Per i dettagli del segnale descritto in EDID di [4K/60p], [4K/30p/HDR], [4K/30p/SDR] o [2K], consultare "Elenco dei segnali plug-and-play compatibili" (➔ pagina 304).

Impostazione [MODALITÀ EDID] in [SLOT IN] (ingresso DIGITAL LINK)

- 1) Premere ▲▼ per selezionare [SLOT IN].
- 2) Premere il pulsante <ENTER>.
 - Viene visualizzata la schermata [SLOT IN].
- 3) Premere ▲▼ per selezionare [MODALITÀ EDID].

4) Premere il pulsante <ENTER>.

- Viene visualizzata la schermata [MODALITÀ DIGITAL LINK EDID]

5) Premere ◀▶ per commutare la voce.

- Le voci cambiano a ogni pressione del pulsante.

[DEFAULT]	Impostazione standard.
[UTENTE]	Imposta le voci [RISOLUZIONE] e [FREQUENZA SCAN VERTICALE] su EDID.

- Procedere al punto 10) quando è selezionato [DEFAULT].

6) Premere il pulsante <ENTER>.

- Viene visualizzata la schermata [RISOLUZIONE].

7) Premere ▲▼◀▶ per selezionare [RISOLUZIONE].

- Selezionare [1024x768p], [1280x720p], [1280x800p], [1280x1024p], [1366x768p], [1400x1050p], [1440x900p], [1600x900p], [1600x1200p], [1680x1050p], [1920x1080p], [1920x1080i], [1920x1200p], [2048x1080p], [2560x1080p], [2560x1440p], [2560x1600p] o [3840x2400p].

8) Premere il pulsante <ENTER>.

- Viene visualizzata la schermata [FREQUENZA SCAN VERTICALE].

9) Premere ◀▶ per selezionare [FREQUENZA SCAN VERTICALE].

- L'impostazione è fissata su [30Hz] quando è selezionato [3840x2400p] per [RISOLUZIONE].
- Selezionare [60Hz], [50Hz], [30Hz], [25Hz] o [24Hz] quando è selezionato [2048x1080p] per [RISOLUZIONE].
- Selezionare [120Hz], [60Hz], [50Hz], [30Hz], [25Hz] o [24Hz] quando [1920x1080p] è selezionato per [RISOLUZIONE].
- Selezionare [60Hz], [50Hz] o [48Hz] quando è selezionato [1920x1080i] per [RISOLUZIONE].
- Selezionare [60Hz] o [50Hz] quando non è selezionato quanto segue per [RISOLUZIONE].
 - [3840x2400p], [2048x1080p], [1920x1080p], [1920x1080i]

10) Premere il pulsante <ENTER>.

- Viene visualizzata la schermata di conferma.

11) Premere ◀▶ per selezionare [ESEGUI] e premere il pulsante <ENTER>.

Nota

- Le impostazioni in [RISOLUZIONE] e [FREQUENZA SCAN VERTICALE] sono visualizzate in [STATO EDID].
- Le impostazioni della frequenza di scansione verticale e di risoluzione potrebbero anche essere richieste sul computer o sul dispositivo video.
- Il computer, il dispositivo video o il proiettore in uso potrebbero richiedere di essere spenti e quindi riaccesi dopo la configurazione delle impostazioni.
- Un segnale potrebbe non essere riprodotto con la risoluzione e la frequenza di scansione verticale impostate, a seconda del computer o del dispositivo video.

Impostazione [USCITA DIGITAL LINK] in [SLOT IN] (ingresso DIGITAL LINK)

1) Premere ▲▼ per selezionare [SLOT IN].

2) Premere il pulsante <ENTER>.

- Viene visualizzata la schermata [SLOT IN].

3) Premere ▲▼ per selezionare [USCITA DIGITAL LINK].

4) Premere ◀▶ per commutare la voce.

- Le voci cambiano a ogni pressione del pulsante.

[ABILITA]	Selezionare questa voce per emettere il segnale DIGITAL LINK (incluso il segnale audio) in ingresso al terminale <DIGITAL LINK IN/LAN> dal terminale <DIGITAL LINK OUT>.
[DISABILITA]	Selezionare questa voce per non emettere il segnale DIGITAL LINK dal terminale <DIGITAL LINK OUT>.

Nota

- Il segnale in ingresso DIGITAL LINK al terminale <DIGITAL LINK IN/LAN> viene emesso dal terminale <DIGITAL LINK OUT> solo quando il proiettore è in modalità di proiezione. Non verrà riprodotto quando il proiettore è in modalità di standby.

Quando la Scheda per ricevitore del sistema di presentazione wireless opzionale (Modello n.: TY-SB01WP) è installata

Impostazione [LIVELLO SEGNALE] in [SLOT IN] (ingresso PressIT)

- 1) Premere ▲▼ per selezionare [SLOT IN].
- 2) Premere il pulsante <ENTER>.
 - Viene visualizzata la schermata [SLOT IN].
- 3) Premere ▲▼ per selezionare [LIVELLO SEGNALE].
- 4) Premere ◀▶ per commutare la voce.
 - Le voci cambiano a ogni pressione del pulsante.

[AUTO]	Imposta automaticamente il livello di segnale.
[64-940]	Fissa su [64-940].
[0-1023]	Fissa su [0-1023].

Quando è installata la scheda funzione di altri produttori

Impostazione [LIVELLO SEGNALE] in [SLOT IN] (ingresso SLOT)

- 1) Premere ▲▼ per selezionare [SLOT IN].
- 2) Premere il pulsante <ENTER>.
 - Viene visualizzata la schermata [SLOT IN].
- 3) Premere ▲▼ per selezionare [LIVELLO SEGNALE].
- 4) Premere ◀▶ per commutare la voce.
 - Le voci cambiano a ogni pressione del pulsante.

[AUTO]	Imposta automaticamente il livello del segnale.
[64-940]	Fissa su [64-940].
[0-1023]	Fissa su [0-1023].

Nota

- L'impostazione ottimale varia a seconda della scheda funzione installata e dell'impostazione di uscita del dispositivo esterno collegato. Consultare le Istruzioni per l'uso della scheda funzione e dei dispositivi esterni.

Impostazione [EQUALIZZATORE] in [SLOT IN] (ingresso SLOT)

- 1) Premere ▲▼ per selezionare [SLOT IN].
- 2) Premere il pulsante <ENTER>.
 - Viene visualizzata la schermata [SLOT IN].
- 3) Premere ▲▼ per selezionare [EQUALIZZATORE].
- 4) Premere ◀▶ per commutare la voce.
 - Le voci cambiano a ogni pressione del pulsante.
 - Regolare durante la visualizzazione dell'immagine.

[0] - [7]	Cambiare l'impostazione quando l'immagine proiettata non si stabilizza. Più alto è il valore, più forte diventa la correzione dell'equalizzatore. (Impostazione default del fabbricante: [0])
-----------	---

Impostazione [SELEZ. AUTO GAMMA] in [SLOT IN] (ingresso SLOT)

- 1) Premere ▲▼ per selezionare [SLOT IN].
- 2) Premere il pulsante <ENTER>.
 - Viene visualizzata la schermata [SLOT IN].
- 3) Premere ▲▼ per selezionare [SELEZ. AUTO GAMMA].
- 4) Premere ◀▶ per commutare la voce.
 - Le voci cambiano a ogni pressione del pulsante.

[ABILITA]	Selezionare questa voce quando la modalità gamma deve essere configurata automaticamente a quella compatibile con HDR (High Dynamic Range, Range dinamico elevato) in base alle informazioni InfoFrame aggiunte al segnale immagine. In tal caso, il menu [IMMAGINE] → [GAMMA] è impostato su [HDR ST2084-500], [HDR ST2084-1000], o [HDR HLG].
[DISABILITA]	Selezionare questa voce quando la modalità gamma non deve essere impostata automaticamente e per specificare la modalità gamma con il menu [IMMAGINE] → [GAMMA].

Nota

- Anche se [SELEZ. AUTO GAMMA] è impostato su [ABILITA], quando le informazioni richieste per il supporto HDR (High Dynamic Range, Range dinamico elevato) non sono incluse nelle informazioni InfoFrame aggiunte al segnale immagine visualizzato, la modalità gamma non viene impostata automaticamente e segue l'impostazione presente nel menu [IMMAGINE] → [GAMMA].

Impostazione [SELEZ. AUTO SPAZIO COLORE] in [SLOT IN] (ingresso SLOT)

- 1) Premere ▲▼ per selezionare [SLOT IN].
- 2) Premere il pulsante <ENTER>.
 - Viene visualizzata la schermata [SLOT IN].
- 3) Premere ▲▼ per selezionare [SELEZ. AUTO SPAZIO COLORE].
- 4) Premere ◀▶ per commutare la voce.
 - Le voci cambiano a ogni pressione del pulsante.

[ABILITA]	Selezionare questa voce quando lo spazio colore deve essere configurato automaticamente a quello compatibile con HDR (High Dynamic Range, Range dinamico elevato) in base alle informazioni InfoFrame aggiunte al segnale immagine. In tal caso, il menu [IMMAGINE] → [SPAZIO COLORE] è impostato su [Emu. ITU-2020].
[DISABILITA]	Selezionare questa voce quando lo spazio colore non deve essere impostato automaticamente e per specificare lo spazio colore con il menu [IMMAGINE] → [SPAZIO COLORE].

Nota

- Anche se [SELEZ. AUTO SPAZIO COLORE] è impostato su [ABILITA], quando le informazioni richieste per il supporto HDR (High Dynamic Range, Range dinamico elevato) non sono incluse nelle informazioni InfoFrame aggiunte al segnale immagine visualizzato, lo spazio colore non viene impostato automaticamente e segue l'impostazione presente nel menu [IMMAGINE] → [SPAZIO COLORE].

Impostazione [SELEZIONE EDID] in [SLOT IN] (ingresso SLOT)

- 1) Premere ▲▼ per selezionare [SLOT IN].
- 2) Premere il pulsante <ENTER>.
 - Viene visualizzata la schermata [SLOT IN].
- 3) Premere ▲▼ per selezionare [SELEZIONE EDID].
- 4) Premere ◀▶ per commutare la voce.
 - Le voci cambiano a ogni pressione del pulsante.

[4K/60p/HDR]	Passa a EDID che corrisponde al segnale immagine 4K (massimo 4 096 x 2 160 punti, frequenza di scansione verticale massima 60 Hz). Questo è EDID che supporta HDR (High Dynamic Range, Range dinamico elevato).
---------------------	---

[4K/60p/SDR]	Passa a EDID che corrisponde al segnale immagine 4K (massimo 4 096 x 2 160 punti, frequenza di scansione verticale massima 60 Hz). Questo è EDID che supporta SDR (Standard Dynamic Range, Range dinamico standard). Non supporta HDR (High Dynamic Range, Range dinamico elevato).
[4K/30p]	Passa a EDID che corrisponde al segnale immagine 4K (massimo 4 096 x 2 160 punti, frequenza di scansione verticale massima 30 Hz).
[2K]	Passa a EDID che corrisponde al segnale immagine 2K (massimo 1 920 x 1 200 punti) o inferiore.

Nota

- Commutare l'impostazione su [4K/30p] quando non è proiettata l'immagine adeguata mentre [SELEZIONE EDID] è impostato su [4K/60p/HDR] o [4K/60p/SDR] ed è in ingresso il segnale immagine 4K.
- Commutare l'impostazione su [2K] quando non è proiettata l'immagine adeguata mentre [SELEZIONE EDID] è impostato su [4K/60p/HDR], [4K/60p/SDR] o [4K/30p] ed è in ingresso il segnale immagine 2K o inferiore.
- Per i dettagli del segnale descritto in EDID di [4K/60p/HDR], [4K/60p/SDR], [4K/30p] o [2K], consultare "Elenco dei segnali plug-and-play compatibili" (➔ pagina 304).

Impostazione [MODALITÀ EDID] in [SLOT IN] (ingresso SLOT)

- 1) Premere ▲▼ per selezionare [SLOT IN].
- 2) Premere il pulsante <ENTER>.
 - Viene visualizzata la schermata [SLOT IN].
- 3) Premere ▲▼ per selezionare [MODALITÀ EDID].
- 4) Premere il pulsante <ENTER>.
 - Viene visualizzata la schermata [MODALITÀ SLOT EDID].
- 5) Premere ◀▶ per commutare la voce.
 - Le voci cambiano a ogni pressione del pulsante.

[DEFAULT]	Impostazione standard.
[UTENTE]	Imposta le voci [RISOLUZIONE] e [FREQUENZA SCAN VERTICALE] su EDID.

- Procedere al punto 10) quando è selezionato [DEFAULT].
- 6) Premere il pulsante <ENTER>.
 - Viene visualizzata la schermata [RISOLUZIONE].
 - 7) Premere ▲▼◀▶ per selezionare [RISOLUZIONE].
 - Selezionare [1024x768p], [1280x720p], [1280x800p], [1280x1024p], [1366x768p], [1400x1050p], [1440x900p], [1600x900p], [1600x1200p], [1680x1050p], [1920x1080p], [1920x1080i], [1920x1200p], [2048x1080p], [2560x1080p], [2560x1440p], [2560x1600p], [3440x1440p] o [3840x2400p].
 - 8) Premere il pulsante <ENTER>.
 - Viene visualizzata la schermata [FREQUENZA SCAN VERTICALE].
 - 9) Premere ◀▶ per selezionare [FREQUENZA SCAN VERTICALE].
 - Selezionare [60Hz], [50Hz] o [30Hz] quando è selezionato [3840x2400p] per [RISOLUZIONE].
 - Selezionare [60Hz], [50Hz], [30Hz], [25Hz] o [24Hz] quando è selezionato [2048x1080p] per [RISOLUZIONE].
 - Selezionare [240Hz], [120Hz], [60Hz], [50Hz], [30Hz], [25Hz] o [24Hz] quando [1920x1080p] è selezionato per [RISOLUZIONE].
 - Selezionare [60Hz], [50Hz] o [48Hz] quando è selezionato [1920x1080i] per [RISOLUZIONE].
 - Selezionare [60Hz] o [50Hz] quando non è selezionato quanto segue per [RISOLUZIONE].
 - [3840x2400p], [2048x1080p], [1920x1080p], [1920x1080i]
 - 10) Premere il pulsante <ENTER>.
 - Viene visualizzata la schermata di conferma.
 - 11) Premere ◀▶ per selezionare [ESEGUI] e premere il pulsante <ENTER>.

Nota

- Le impostazioni in [RISOLUZIONE] e [FREQUENZA SCAN VERTICALE] sono visualizzate in [STATO EDID].

- Le impostazioni della frequenza di scansione verticale e di risoluzione potrebbero anche essere richieste sul computer o sul dispositivo video.
- Il computer, il dispositivo video o il proiettore in uso potrebbero richiedere di essere spenti e quindi riaccesi dopo la configurazione delle impostazioni.
- Un segnale potrebbe non essere riprodotto con la risoluzione e la frequenza di scansione verticale impostate, a seconda del computer o del dispositivo video.

[ON-SCREEN DISPLAY]

Imposta il display su schermo.

Impostazione di [POSIZIONE OSD]

Impostare la posizione della schermata menu (OSD).

- 1) Premere ▲▼ per selezionare [ON-SCREEN DISPLAY].
- 2) Premere il pulsante <ENTER>.
 - Viene visualizzata la schermata [ON-SCREEN DISPLAY].
- 3) Premere ▲▼ per selezionare [POSIZIONE OSD].
- 4) Premere ◀▶ per commutare la voce.
 - Le voci cambiano a ogni pressione del pulsante.

[2]	Imposta la posizione al centro dello schermo, verso sinistra.
[3]	Imposta la posizione nell'angolo in basso a sinistra dello schermo.
[4]	Imposta la posizione al centro dello schermo, in alto.
[5]	Imposta la posizione al centro dello schermo.
[6]	Imposta la posizione al centro dello schermo in basso.
[7]	Imposta la posizione nell'angolo in alto a destra dello schermo.
[8]	Imposta la posizione al centro dello schermo, verso destra.
[9]	Imposta la posizione nell'angolo in basso a destra dello schermo.
[1]	Imposta la posizione nell'angolo in alto a sinistra dello schermo.

Impostazione di [ROTAZIONE OSD]

Imposta l'orientamento della schermata menu (OSD).

- 1) Premere ▲▼ per selezionare [ON-SCREEN DISPLAY].
- 2) Premere il pulsante <ENTER>.
 - Viene visualizzata la schermata [ON-SCREEN DISPLAY].
- 3) Premere ▲▼ per selezionare [ROTAZIONE OSD].
- 4) Premere ◀▶ per commutare la voce.
 - Le voci cambiano a ogni pressione del pulsante.

[OFF]	Non ruota la schermata.
[SENSO ORARIO]	Ruota la schermata di 90° in senso orario.
[SENSO ANTIORARIO]	Ruota la schermata di 90° in senso antiorario.

Impostazione di [COLORE OSD]

Impostare il colore della schermata menu (OSD).

- 1) Premere ▲▼ per selezionare [ON-SCREEN DISPLAY].
- 2) Premere il pulsante <ENTER>.
 - Viene visualizzata la schermata [ON-SCREEN DISPLAY].
- 3) Premere ▲▼ per selezionare [COLORE OSD].
- 4) Premere ◀▶ per commutare la voce.
 - Le voci cambiano a ogni pressione del pulsante.

[1]	Imposta il colore giallo.
[2]	Imposta il colore blu.
[3]	Imposta il colore bianco.
[4]	Imposta il colore verde.
[5]	Imposta il colore pesca.
[6]	Imposta il colore marrone.

Impostazione di [MEMORIA OSD]

Impostare l'arresto della posizione del cursore della schermata del menu (OSD).

- 1) Premere ▲▼ per selezionare [ON-SCREEN DISPLAY].
- 2) Premere il pulsante <ENTER>.
 - Viene visualizzata la schermata [ON-SCREEN DISPLAY].
- 3) Premere ▲▼ per selezionare [MEMORIA OSD].
- 4) Premere ◀▶ per commutare la voce.
 - Le voci cambiano a ogni pressione del pulsante.

[ON]	Arresta la posizione del cursore.
[OFF]	Non arresta la posizione del cursore.

Nota

- La posizione del cursore non viene mantenuta anche se [MEMORIA OSD] è impostato su [ON].

Impostazione di [GUIDA INGRESSO]

Imposta se visualizzare la guida ingressi nella posizione impostata in [POSIZIONE OSD].

La guida ingressi è una schermata dove vengono visualizzate informazioni quali nome dell'ingresso attualmente selezionato, nome del segnale, numero di memoria, [STATO INGRESSO BACKUP], ecc.

- 1) Premere ▲▼ per selezionare [ON-SCREEN DISPLAY].
- 2) Premere il pulsante <ENTER>.
 - Viene visualizzata la schermata [ON-SCREEN DISPLAY].
- 3) Premere ▲▼ per selezionare [GUIDA INGRESSO].
- 4) Premere ◀▶ per commutare la voce.
 - Le voci cambiano a ogni pressione del pulsante.

[ON]	Visualizza la guida ingressi.
[OFF]	Nasconde la guida ingressi.

Impostazione di [MESSAGGIO DI AVVISO]

Attiva/disattiva la visualizzazione del messaggio di avvertenza.

- 1) Premere ▲▼ per selezionare [ON-SCREEN DISPLAY].
- 2) Premere il pulsante <ENTER>.
 - Viene visualizzata la schermata [ON-SCREEN DISPLAY].
- 3) Premere ▲▼ per selezionare [MESSAGGIO DI AVVISO].
- 4) Premere ◀▶ per commutare la voce.
 - Le voci cambiano a ogni pressione del pulsante.

[ON]	Visualizza il messaggio di avvertenza.
[OFF]	Nasconde il messaggio di avvertenza.

Nota

- Se [OFF] è impostato, il messaggio di avvertenza non sarà visualizzato sull'immagine proiettata anche quando una condizione di avvertenza quale [ATTENZIONE ALLA TEMPERATURA] viene rilevato durante l'uso del proiettore. Inoltre, il seguente messaggio di conto alla rovescia non viene visualizzato: il messaggio fino a che l'alimentazione non viene disattivata dopo l'esecuzione della funzione spegni per no segnale; il messaggio fino a che la fonte di luce non viene disattivata dopo l'esecuzione della funzione luci spente senza segnale

[MODO MENU]

Impostare la modalità di visualizzazione della schermata menu (OSD).

1) Premere ▲▼ per selezionare [MODO MENU].

2) Premere ◀▶ per commutare la voce.

- Le voci cambiano a ogni pressione del pulsante.

[NORMALE]	Consente di visualizzare tutte le voci di menu.
[SEMPLICE]	Consente di visualizzare alcune delle voci di menu che sono utilizzate per impostazione o regolazione di base.

Nota

- Per le voci di menu che sono visualizzate quando è impostato [SEMPLICE], consultare "Menu principale" (➔ pagina 94), "Sotto-menu" (➔ pagina 95).

[COLORE SFONDO]

Imposta la visualizzazione dello schermo di proiezione quando non è presente alcun segnale in ingresso.

1) Premere ▲▼ per selezionare [COLORE SFONDO].

2) Premere ◀▶ per commutare la voce.

- Le voci cambiano a ogni pressione del pulsante.

[BLU]	Visualizza in blu l'intero schermo di proiezione.
[NERO]	Visualizza in nero l'intero schermo di proiezione.
[LOGO DEFAULT]	Visualizza il logo Panasonic nello schermo di proiezione.
[LOGO UTENTE]	Visualizza l'immagine registrata dall'utente nello schermo di proiezione.

Nota

- La voce di impostazione [COLORE SFONDO] è comune con la seguente voce di menu.
 - Il menu [IMPOSTAZIONI PROIETTORE] → [IMPOSTAZIONE NESSUN SEGNALE] → [COLORE SFONDO]
- Per creare e registrare l'immagine [LOGO UTENTE], utilizzare "Logo Transfer Software". Il software è scaricabile dal seguente sito web. <https://panasonic.net/cns/projector/>
Durante il trasferimento dei loghi tramite il dispositivo con uscita DIGITAL LINK opzionale (Modello n.: ET-YFB100G, ET-YFB200G), "NO SIGNAL SLEEP" del dispositivo con uscita DIGITAL LINK deve essere impostato su "OFF" per evitare interruzioni della comunicazione.

[STARTUP LOGO]

Imposta la visualizzazione del logo quando si accende il proiettore.

1) Premere ▲▼ per selezionare [STARTUP LOGO].

2) Premere ◀▶ per commutare la voce.

- Le voci cambiano a ogni pressione del pulsante.

[LOGO DEFAULT]	Visualizza il logo Panasonic.
[LOGO UTENTE]	Visualizza l'immagine registrata dall'utente.
[NONE]	Disattiva la visualizzazione dello startup logo.

Nota

- Quando è selezionato [LOGO UTENTE], la visualizzazione dello startup logo sarà mantenuta per circa 15 secondi.
- Per creare e registrare l'immagine [LOGO UTENTE], utilizzare "Logo Transfer Software". Il software è scaricabile dal seguente sito web. <https://panasonic.net/cns/projector/>
Durante il trasferimento dei loghi tramite il dispositivo con uscita DIGITAL LINK opzionale (Modello n.: ET-YFB100G, ET-YFB200G), "NO SIGNAL SLEEP" del dispositivo con uscita DIGITAL LINK deve essere impostato su "OFF" per evitare interruzioni della comunicazione.

- Quando il menu [IMPOSTAZIONI PROIETTORE] → [AVVIO RAPIDO] è impostato su [ON], lo startup logo non viene visualizzato quando la proiezione è iniziata prima che il tempo specificato sia trascorso dopo l'entrata in modalità standby.
Il tempo specificato è il tempo impostato nel menu [IMPOSTAZIONI PROIETTORE] → [AVVIO RAPIDO] → [PERIODO DI VALIDITÀ].

[UNIFORMITÀ]

Correggere la difformità della luminosità e la difformità del colore dell'intera immagine.

Impostazione di [CORREZIONE GRADIENTE]

La correzione viene eseguita nelle direzioni verticale e orizzontale per avvicinarsi alla condizione uniforme quando si verificano difformità in una sola direzione nell'intera immagine.

- 1) Premere ▲▼ per selezionare [UNIFORMITÀ].
- 2) Premere il pulsante <ENTER>.
 - Viene visualizzata la schermata [UNIFORMITÀ].
- 3) Premere ▲▼ per selezionare [BIANCO], [ROSSO] o [VERDE] o [BLU].
- 4) Premere ◀▶ per regolare il livello.

Voce	Operazione	Regolazione	Intervallo di regolazione
[VERTICALE]	Premere ▶.	Il colore del lato inferiore diventa pallido, oppure il colore del lato superiore diventa scuro.	-127 - +127
	Premere ◀.	Il colore del lato superiore diventa pallido, oppure il colore del lato inferiore diventa scuro.	
[ORIZZONTALE]	Premere ▶.	Il colore del lato sinistro diventa pallido, oppure il colore del lato destro diventa scuro.	
	Premere ◀.	Il colore del lato destro diventa pallido, oppure il colore del lato sinistro diventa scuro.	

Impostazione di [CORREZIONE FLESSIBILE]

Correggere la difformità topica della luminosità e la difformità del colore utilizzando il valore di correzione nel proiettore.

- 1) Premere ▲▼ per selezionare [UNIFORMITÀ].
- 2) Premere il pulsante <ENTER>.
 - Viene visualizzata la schermata [UNIFORMITÀ].
- 3) Premere ▲▼ per selezionare [CORREZIONE FLESSIBILE].
- 4) Premere ◀▶ per commutare la voce.
 - Le voci cambiano a ogni pressione del pulsante.

[GEOMETRIA NON COLLEG.]	Corregge la difformità della luminosità e la difformità del colore utilizzando il valore di correzione nel proiettore. La forma dell'immagine proiettata e l'area di compensazione dell'uniformità non sono collegate. Selezionare questa voce per correggere la difformità della luminosità e la difformità del colore della luce irradiata dall'obiettivo di proiezione.
[OFF]	Non esegue la correzione utilizzando il valore di correzione nel proiettore. Selezionare questa voce per dare priorità alla luminosità dell'intera immagine proiettata.
[GEOMETRIA COLLEGATA]	Corregge la difformità della luminosità e la difformità del colore utilizzando il valore di correzione nel proiettore. Quando la regolazione geometrica è realizzata, la forma dell'immagine proiettata e l'area di compensazione dell'uniformità sono collegate. Selezionare questa voce quando si proietta con angolazione contro uno schermo piatto, o quando si proietta su uno schermo curvo.

- Procedere al punto 5) quando non è selezionato [OFF].

- 5) Premere ▲▼ per selezionare [MODO].

6) Premere ◀▶ per commutare la voce.

- Le voci cambiano a ogni pressione del pulsante.

[SOLO CROMA]	Corregge solo la difformità del colore. Selezionare questa voce per dare priorità alla luminosità dell'intera immagine proiettata.
[LUMINOSITÀ/CROMA]	Corregge la difformità della luminosità e la difformità del colore.

Nota

- Quando è selezionato [GEOMETRIA COLLEGATA], impostare il modo di proiezione e realizzare la regolazione geometrica, quindi correggere l'uniformità.
- Il valore di correzione nel proiettore può essere modificato utilizzando "Geometric & Setup Management Software".
"Geometric & Setup Management Software" è scaricabile dal seguente sito web.
<https://panasonic.net/cns/projector/pass/>
È necessario registrarsi e accedere a PASS per poter eseguire il download.

[IMPOSTAZIONI OTTURATORE]

Il funzionamento della funzione otturatore è impostato.

Impostazione [DISSOLVENZA IN INGRESSO] o [DISSOLVENZA IN USCITA]

Imposta la dissolvenza in ingresso e la dissolvenza in uscita dell'immagine quando è attiva la funzione otturatore.

- 1) Premere ▲▼ per selezionare [IMPOSTAZIONI OTTURATORE].
- 2) Premere il pulsante <ENTER>.
 - Viene visualizzata la schermata [IMPOSTAZIONI OTTURATORE].
- 3) Premere ▲▼ per selezionare [DISSOLVENZA IN INGRESSO] o [DISSOLVENZA IN USCITA].
- 4) Premere ◀▶ per commutare la voce.

Voce		Regolazione
[DISSOLVENZA IN INGRESSO] [DISSOLVENZA IN USCITA]	[OFF]	Non imposta dissolvenza in ingresso o dissolvenza in uscita.
	[0.5s] - [10.0s]	Imposta il tempo dissolvenza in ingresso o in uscita. Selezionare una voce da [0.5s] - [4.0s], [5.0s], [7.0s] o [10.0s]. [0.5s] - [4.0s] è selezionabile a incrementi di 0,5.

Nota

- Premere il pulsante <SHUTTER> sul telecomando o sul pannello di controllo durante la dissolvenza per annullarla.

Impostazione di [ALL'ACCENSIONE]

Automaticamente abilita/disabilita la funzione otturatore (otturatore: chiuso/aperto) quando l'alimentazione è attiva.

- 1) Premere ▲▼ per selezionare [IMPOSTAZIONI OTTURATORE].
- 2) Premere il pulsante <ENTER>.
 - Viene visualizzata la schermata [IMPOSTAZIONI OTTURATORE].
- 3) Premere ▲▼ per selezionare [ALL'ACCENSIONE].
- 4) Premere ◀▶ per commutare la voce.

[APERTO]	Il proiettore entra in modalità proiezione con la funzione dell'otturatore disabilitata (otturatore: aperto) quando viene accesa l'alimentazione.
[CHIUSO]	Il proiettore entra in modalità proiezione con la funzione dell'otturatore abilitata (otturatore: chiuso) quando viene accesa l'alimentazione.

Impostazione della funzione sincronizzazione otturatore

La funzione sincronizzazione otturatore è una funzione che consente di sincronizzare il funzionamento dell'otturatore del proiettore specificato verso altri proiettori, mentre l'effetto dell'uso della funzione otturatore comprendente il funzionamento della dissolvenza in ingresso/in uscita può essere sincronizzato.

Per utilizzare la funzione sincronizzazione otturatore, è necessario collegare i proiettori di destinazione per la sincronizzazione in loop con collegamento concatenato facendo uso dei terminali <MULTI SYNC IN>/<MULTI SYNC OUT> e dei terminali <SERIAL IN>/<SERIAL OUT>. Per i dettagli sul collegamento dei proiettori, consultare “Esempio di collegamento quando si utilizza la funzione sincronizzazione contrasto/funzione sincronizzazione otturatore” (➔ pagina 64).

- 1) Premere ▲▼ per selezionare [IMPOSTAZIONI OTTURATORE].
- 2) Premere il pulsante <ENTER>.
 - Viene visualizzata la schermata [IMPOSTAZIONI OTTURATORE].
- 3) Premere ▲▼ per selezionare [MULTI PROJECTOR SYNC].
- 4) Premere il pulsante <ENTER>.
 - Viene visualizzata la schermata [MULTI PROJECTOR SYNC].
- 5) Premere ▲▼ per selezionare [MODO].
- 6) Premere ◀▶ per commutare la voce.
 - Le voci cambiano a ogni pressione del pulsante.

[OFF]	Selezionare questa voce quando non vengono utilizzate la funzione sincronizzazione contrasto e la funzione sincronizzazione otturatore.
[PRINCIPALE]	Selezionare questa voce quando è utilizzata la funzione sincronizzazione contrasto o la funzione sincronizzazione otturatore. Impostare questa voce soltanto su uno dei proiettori collegati che si trasforma nella sorgente di sincronizzazione del funzionamento dell'otturatore.
[SECONDARIO]	Selezionare questa voce quando è utilizzata la funzione sincronizzazione contrasto o la funzione sincronizzazione otturatore. Impostare questa voce in tutti i proiettori collegati escludendo il proiettore impostato come [PRINCIPALE].

- Quando non è selezionato [OFF], il risultato diagnostico viene visualizzato in [STATO LINK], indicando se tutti i proiettori compresi i proiettori di destinazione per la sincronizzazione sono collegati correttamente e se [MODO] è impostato correttamente.

[LINKED]	Tutti i proiettori sono collegati correttamente e correttamente impostati. Si trovano nella condizione che la funzione sincronizzazione contrasto o la funzione sincronizzazione otturatore possono essere utilizzate.
[NO LINK]	I proiettori non sono correttamente collegati o non correttamente impostati. Controllare lo stato di collegamento del cavo e l'impostazione del proiettore per ogni proiettore collegato.

- 7) Premere ▲▼ per selezionare [SINCRONIZZAZIONE OTTURATORE].
- 8) Premere ◀▶ per commutare la voce.
 - Le voci cambiano a ogni pressione del pulsante.

[OFF]	Selezionare questa voce quando la funzione sincronizzazione otturatore non viene utilizzata.
[ON]	Selezionare questa voce quando la funzione sincronizzazione otturatore è utilizzata.

Nota

- La voce di impostazione [MULTI PROJECTOR SYNC] è comune con la seguente voce di menu.
 - Il menu [IMPOSTAZIONI PROIETTORE] → [MULTI PROJECTOR SYNC]
 Per i dettagli sulla funzione sincronizzazione contrasto, consultare il menu [IMPOSTAZIONI PROIETTORE] → [MULTI PROJECTOR SYNC] (➔ pagina 181).
- La funzione sincronizzazione otturatore sarà operativa quando tutte le seguenti condizioni saranno soddisfatte.
 - Tutti i proiettori da collegare sono collegati in loop con collegamento concatenato. (Massimo 64 proiettori)
 - [MODO] su un solo proiettore collegato è impostato su [PRINCIPALE] e [MODO] su tutti gli altri proiettori sono impostati su [SECONDARIO].
 - [SINCRONIZZAZIONE OTTURATORE] sui proiettori per eseguire la sincronizzazione dell'otturatore è impostato su [ON].
- È possibile impostare [SINCRONIZZAZIONE OTTURATORE] su [OFF] per i proiettori che sono collegati, ma non sincronizzare.
- Il funzionamento dell'otturatore dalla funzione sincronizzazione otturatore seguirà l'impostazione del menu [OPZIONI VISUALIZZAZIONE] → [IMPOSTAZIONI OTTURATORE] sul proiettore in cui [MODO] è impostato su [PRINCIPALE].
- Quando il segnale di ingresso in ogni proiettore collegato non è sincronizzato, la temporizzazione del funzionamento dell'otturatore tra i proiettori potrebbe spostarsi fino a 1 frame mentre si utilizza la funzione sincronizzazione otturatore.
- La funzione otturatore del proiettore con [MODO] impostato su [SECONDARIO] può essere azionata individualmente. Il funzionamento dell'otturatore in questo momento seguirà l'impostazione del menu [OPZIONI VISUALIZZAZIONE] → [IMPOSTAZIONI OTTURATORE] impostata in quel proiettore.

[FERMO IMMAGINE]

Utilizzare la funzione di blocco per mettere in pausa temporaneamente l'immagine proiettata indipendentemente dalla riproduzione del dispositivo esterno.

- 1) Premere ▲▼ per selezionare [FERMO IMMAGINE].
- 2) Premere il pulsante <ENTER>.
 - L'immagine proiettata viene messa in pausa.
 - Premere il pulsante <MENU> per rilasciare.

Nota

- Quando il video è in pausa, sullo schermo viene visualizzato [FERMO IMMAGINE].

[ANALISI SEGNALE VIDEO]

Usare i segnali di ingresso da un dispositivo esterno collegato per visualizzare in forma d'onda. Controllare se il livello del segnale dell'emissione video (luminanza) è compreso entro il raggio raccomandato per il proiettore e regolarlo.

- 1) Premere ▲▼ per selezionare [ANALISI SEGNALE VIDEO].
- 2) Premere ◀▶ per commutare la voce.

[OFF]	Non visualizza il monitor forma d'onda.
[ON]	Visualizza il monitor forma d'onda.

- 3) Premere due volte il pulsante <MENU> per schiarire.
- 4) Premere ▲▼ per selezionare una qualsiasi riga orizzontale.
- 5) Premere il pulsante <ENTER> per passare su **Selezionare riga luminanza, rosso, verde o blu.**
 - Le voci di selezione riga vengono commutate ogni volta che viene premuto il pulsante <ENTER> solo quando è visualizzato il monitor forma d'onda.

“Selezionare riga (luminanza)”	Visualizzata in forma d'onda bianca.
“Selezionare riga (rosso)”	Visualizzata in forma d'onda rossa.
“Selezionare riga (verde)”	Visualizzata in forma d'onda verde.
“Selezionare riga (blu)”	Visualizzata in forma d'onda blu.

Nota

- L'impostazione è altresì disponibile dal menu [IMPOSTAZIONI PROIETTORE] → [TASTO FUNZIONE].
- Il monitor a forma d'onda non viene visualizzato quando il display su schermo è nascosto (spento).

Regolazione della forma d'onda

Proiettare il segnale di regolazione della luminanza di un disco di prova commerciale (0 % (0 IRE o 7,5 IRE) – 100 % (100 IRE)) e regolare.

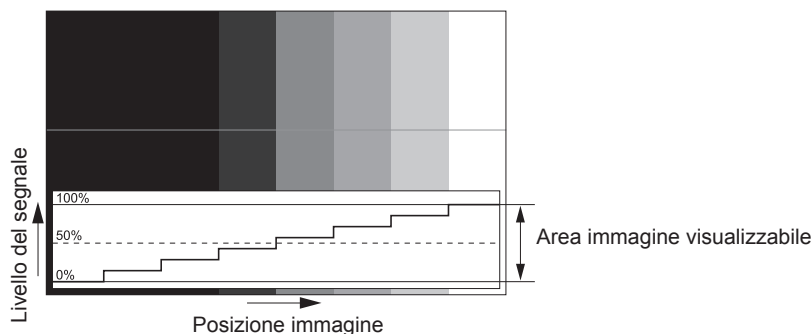

- 1) Selezionare “Selezionare riga (luminanza)” sul monitor forma d'onda.

2) Regolare il livello di nero.

- Regolare il livello del nero 0 % del segnale immagine alla posizione 0 % del monitor forma d'onda mediante il menu [IMMAGINE] → [LUMINOSITÀ].

3) Regolare il livello di bianco.

- Regolare il livello del bianco 100 % del segnale immagine alla posizione 100 % del monitor forma d'onda mediante il menu [IMMAGINE] → [CONTRASTO].

Regolazione di rosso, verde e blu

1) Impostare [TEMPERATURA COLORE] su [UTENTE1] o [UTENTE2] (➡ pagina 100).

2) Selezionare “Selezionare riga (rosso)” sul monitor forma d’onda.

3) Regolare le aree di rosso scuro.

- Utilizzare [ROSSO] in [BIL BIANCO BASSA] per regolare il livello del nero 0 % del segnale immagine alla posizione 0 % del monitor forma d’onda.

4) Regolare le aree di rosso chiaro.

- Utilizzare [ROSSO] in [BIL BIANCO ALTA] per regolare il livello del bianco 100 % del segnale immagine alla posizione 100 % del monitor forma d’onda.

5) Per regolare [ROSSO] e [VERDE], usare la procedura per [BLU].

Nota

- Confermare che l'impostazione [LIVELLO SEGNALE] del segnale di ingresso è corretta prima di regolare il livello del nero. Controllare l'impostazione [LIVELLO SEGNALE] nel seguente menu conformemente all'ingresso.
 - Il menu [OPZIONI VISUALIZZAZIONE] → [HDMI IN]/[DisplayPort IN]/[SLOT IN] → [LIVELLO SEGNALE]
- Quando [IMPOSTAZIONI SCHERMO] → [FORMATO SCHERMO] è impostato su [4:3], il segnale al di fuori dell'area di visualizzazione viene visualizzato come forma d'onda nel monitor forma d'onda con il livello di segnale 0 %.

[CUT OFF]

Ciascun componente dei colori rosso, verde e blu può essere rimosso.

1) Premere ▲▼ per selezionare [CUT OFF].

2) Premere il pulsante <ENTER>.

- Viene visualizzata la schermata [CUT OFF].

3) Premere ▲▼ per selezionare [ROSSO], [VERDE] o [BLU].

4) Premere ◀▶ per commutare la voce.

[OFF]	Disabilita il cut off.
[ON]	Abilita il cut off.

Nota

- Quando un ingresso o un segnale sono commutati, l'impostazione di cut off ritorna alla configurazione originale (spento).

Menu [IMPOSTAZIONI PROIETTORE]

Nella schermata menu, selezionare [IMPOSTAZIONI PROIETTORE] dal menu principale, quindi selezionare una voce dal sotto-menu.

Fare riferimento a “Navigazione tra i menu” (➔ pagina 93) per il funzionamento della schermata menu.

[ID PROIETTORE]

Il proiettore ha una funzione di impostazione del numero ID che può essere utilizzata quando proiettori multipli vengono utilizzati uno accanto all'altro per abilitare il controllo simultaneo o individuale mediante un unico telecomando.

- 1) Premere ▲▼ per selezionare [ID PROIETTORE].
- 2) Premere ◀▶ per commutare la voce.
 - Le voci cambiano a ogni pressione del pulsante.

[TUTTI]	Selezionare questa voce durante il controllo dei proiettori senza specificare un numero ID.
[1] - [64]	Selezionare questa voce per specificare un numero ID per controllare un singolo proiettore.

Nota

- Per specificare un numero ID per il controllo individuale, il numero ID di un telecomando deve corrispondere con il numero ID del proiettore.
- Quando il numero ID è impostato su [TUTTI], il proiettore funzionerà indipendentemente dal numero ID specificato mediante telecomando o computer.
Se vengono impostati proiettori multipli uno accanto all'altro con gli ID impostati su [TUTTI], essi non possono essere controllati separatamente dai proiettori con altri numeri ID.
- Fare riferimento a “Impostazione del numero ID del telecomando” (➔ pagina 90) per come impostare il numero ID sul telecomando.

[MODO DI PROIEZIONE]

Imposta il modo di proiezione in base allo stato di installazione del proiettore.

Cambiare l'impostazione [FRONTE/RETRO] quando la visualizzazione dello schermo viene invertita.

Cambiare l'impostazione [TAVOLO/SOFF] quando la visualizzazione dello schermo viene capovolta.

Impostazione di [FRONTE/RETRO]

- 1) Premere ▲▼ per selezionare [MODO DI PROIEZIONE].
- 2) Premere il pulsante <ENTER>.
 - Viene visualizzata la schermata [MODO DI PROIEZIONE].
- 3) Premere ▲▼ per selezionare [FRONTE/RETRO].
- 4) Premere ◀▶ per commutare la voce.
 - Le voci cambiano a ogni pressione del pulsante.

[FRONTE]	Selezionare questa voce quando si installa il proiettore davanti alla schermo.
[RETRO]	Selezionare questa voce quando si installa dietro la schermo (facendo uso dello schermo traslucido).

Impostazione di [TAVOLO/SOFF]

- 1) Premere ▲▼ per selezionare [MODO DI PROIEZIONE].
- 2) Premere il pulsante <ENTER>.
 - Viene visualizzata la schermata [MODO DI PROIEZIONE].
- 3) Premere ▲▼ per selezionare [TAVOLO/SOFF].
- 4) Premere ◀▶ per commutare la voce.
 - Le voci cambiano a ogni pressione del pulsante.

[AUTO]	Rileva automaticamente l'attitudine del proiettore mediante il sensore angolo incorporato. Impostare [AUTO] normalmente.
[TAVOLO]	Selezionare questa voce quando si installa il proiettore su una scrivania, ecc.

[SOFF]

Selezionare questa voce quando si installa il proiettore con la sua superficie superiore rivolta verso il basso come nel caso del collegamento a soffitto.
L'immagine proiettata viene capovolta.

Nota

- Consultare "Sensore di angolo" (► pagina 41) per dettagli sul range dell'attitudine di installazione rilevabile dal sensore angolo incorporato.

[OBIETTIVO]

Consente di effettuare impostazione e operazioni relative all'obiettivo di proiezione.

[TIPO DI OBIETTIVO]

Quando il proiettore è utilizzato per la prima volta o quando l'obiettivo di proiezione viene sostituito, confermare l'impostazione [TIPO DI OBIETTIVO].

- 1) Premere ▲▼ per selezionare [OBIETTIVO].
- 2) Premere il pulsante <ENTER>.
 - Viene visualizzata la schermata [OBIETTIVO].
- 3) Confermare il tipo dell'obiettivo di proiezione in [TIPO DI OBIETTIVO].

Nota

- Le informazioni dell'obiettivo di proiezione vengono acquisite automaticamente quando il proiettore viene acceso. Le informazioni acquisite vengono visualizzate in [TIPO DI OBIETTIVO].
- [---] viene visualizzato in [TIPO DI OBIETTIVO] se l'acquisizione automatica delle informazioni dell'obiettivo di proiezione non va a buon fine.
- Spegnerne il proiettore e ricollegare l'obiettivo di proiezione quando viene visualizzato [---] in [TIPO DI OBIETTIVO].

[IMPOSTAZIONI INFORMAZIONI OBIETTIVO]

Conferma delle informazioni dell'obiettivo di proiezione

- 1) Premere ▲▼ per selezionare [OBIETTIVO].
- 2) Premere il pulsante <ENTER>.
 - Viene visualizzata la schermata [OBIETTIVO].
- 3) Premere ▲▼ per selezionare [IMPOSTAZIONI INFORMAZIONI OBIETTIVO].
- 4) Premere il pulsante <ENTER>.
 - Viene visualizzata la schermata [IMPOSTAZIONI INFORMAZIONI OBIETTIVO].

[ID OBIETTIVO]	Consente di visualizzare l'ID impostato.
[NOME OBIETTIVO]	Consente di visualizzare il nome impostato.
[TIPO DI OBIETTIVO]	Consente di visualizzare il tipo di obiettivo di proiezione impostato.

Impostazione dell'ID all'obiettivo di proiezione

Consente di scrivere le informazioni di identificazione univoca per l'obiettivo di proiezione nell'EEPROM incorporato nell'obiettivo di proiezione stesso. Impostare l'ID se richiesto.

- 1) Premere ▲▼ per selezionare [OBIETTIVO].
- 2) Premere il pulsante <ENTER>.
 - Viene visualizzata la schermata [OBIETTIVO].
- 3) Premere as per selezionare [IMPOSTAZIONI INFORMAZIONI OBIETTIVO].
- 4) Premere il pulsante <ENTER>.
 - Viene visualizzata la schermata [IMPOSTAZIONI INFORMAZIONI OBIETTIVO].
- 5) Premere as per selezionare [ID OBIETTIVO].

6) Premere ◀▶ per commutare la voce.

- Le voci cambiano a ogni pressione del pulsante.

[TUTTI]	Selezionare questa voce quando il numero ID non deve essere specificato.
[1] - [255]	Selezionare questa voce quando il numero ID deve essere impostato.

Nota

- [ID OBIETTIVO] non ritornerà all'impostazione predefinita di fabbrica anche se inizializzata mediante uno dei seguenti metodi.
 - Quando si inizializza selezionando il menu [IMPOSTAZIONI PROIETTORE] → [INIZIALIZZAZIONE] → [RIPRISTINO IMPOST. PREDEFINITE]
 - Quando si inizializza impostando il menu [IMPOSTAZIONI PROIETTORE] → [INIZIALIZZAZIONE] → [IMPOSTAZIONI UTENTE] → [ALTRE IMPOSTAZIONI UTENTE] su [INIZIALIZZAZIONE]

Impostazione del nome all'obiettivo di proiezione

È possibile scrivere un nome per l'identificazione di un singolo obiettivo di proiezione nell'EEPROM incorporato nell'obiettivo di proiezione. Impostare il nome se richiesto.

- 1) Premere ▲▼ per selezionare [OBIETTIVO].
- 2) Premere il pulsante <ENTER>.
 - Viene visualizzata la schermata [OBIETTIVO].
- 3) Premere ▲▼ per selezionare [IMPOSTAZIONI INFORMAZIONI OBIETTIVO].
- 4) Premere il pulsante <ENTER>.
 - Viene visualizzata la schermata [IMPOSTAZIONI INFORMAZIONI OBIETTIVO].
- 5) Premere ▲▼ per selezionare [NOME OBIETTIVO].
- 6) Premere il pulsante <ENTER>.
 - Viene visualizzata la schermata [INSERIMENTO NOME OBIETTIVO].
- 7) Premere ▲▼◀▶ per selezionare il carattere e premere il pulsante <ENTER> per immettere il carattere.
- 8) Premere ▲▼◀▶ per selezionare [OK] e premere il pulsante <ENTER>.
 - Il nome dell'obiettivo di proiezione viene cambiato.

Nota

- Il nome dell'impostazione predefinita di fabbrica è [LENS01].
- [NOME OBIETTIVO] non ritornerà all'impostazione predefinita di fabbrica anche se inizializzata mediante uno dei seguenti metodi.
 - Quando si inizializza selezionando il menu [IMPOSTAZIONI PROIETTORE] → [INIZIALIZZAZIONE] → [RIPRISTINO IMPOST. PREDEFINITE]
 - Quando si inizializza impostando il menu [IMPOSTAZIONI PROIETTORE] → [INIZIALIZZAZIONE] → [IMPOSTAZIONI UTENTE] → [ALTRE IMPOSTAZIONI UTENTE] su [INIZIALIZZAZIONE]

[MEMORIA OBIETTIVO]

È possibile salvare e caricare la posizione dell'obiettivo regolata (posizione verticale, posizione orizzontale, posizione di messa a fuoco, posizione di messa a fuoco periferica e posizione dello zoom).

Salvataggio della posizione dell'obiettivo

- 1) Premere ▲▼ per selezionare [OBIETTIVO].
- 2) Premere il pulsante <ENTER>.
 - Viene visualizzata la schermata [OBIETTIVO].
- 3) Premere ▲▼ per selezionare [MEMORIA OBIETTIVO].
- 4) Premere il pulsante <ENTER>.
 - Viene visualizzata la schermata [MEMORIA OBIETTIVO].
- 5) Premere ▲▼ per selezionare [SALVA MEMORIA OBIETTIVO].

- 6) **Premere il pulsante <ENTER>.**
 - Viene visualizzata la schermata **[SALVA MEMORIA OBIETTIVO]**.
 - Se la memoria obiettivo è già stata salvata, il nome della memoria obiettivo salvata e le sue informazioni di posizione dell'obiettivo ([POSIZIONE VERTICALE]/[POSIZIONE ORIZZONTALE]/[POSIZIONE FUOCO]/[POSIZIONE ZOOM]/[POSIZIONE FUOCO PERIFERICO]) sono visualizzate nella schermata **[SALVA MEMORIA OBIETTIVO]**.
- 7) **Premere ▲▼ per selezionare la voce da salvare e premere il pulsante <ENTER>.**
 - Viene visualizzata la schermata di conferma.
 - Le informazioni di posizione dell'obiettivo correnti ([POSIZIONE VERTICALE]/[POSIZIONE ORIZZONTALE]/[POSIZIONE FUOCO]/[POSIZIONE ZOOM]/[POSIZIONE FUOCO PERIFERICO]) sono visualizzate nella schermata di conferma.
- 8) **Premere ◀▶ per selezionare [ESEGUI] e premere il pulsante <ENTER>.**
 - Viene visualizzata la schermata **[INSERIMENTO NOME MEMORIA OBIETTIVO]**.
- 9) **Premere ▲▼◀▶ per selezionare il testo e premere il pulsante <ENTER> per immettere il testo.**
- 10) **In seguito all'immissione del nome, premere ▲▼◀▶ per selezionare [OK] e premere il pulsante <ENTER>.**
 - Il salvataggio della memoria obiettivo è completato e si ritorna alla schermata **[SALVA MEMORIA OBIETTIVO]**.
 - Se si preme ▲▼◀▶ per selezionare [CANCEL] e quindi si preme il pulsante <ENTER>, la memoria obiettivo non verrà salvata.
 - Se si preme ▲▼◀▶ per selezionare [DEFAULT] e si preme il pulsante <ENTER>, il nome immesso non sarà registrato e verrà usato il nome predefinito.
 - Se si seleziona [OK] senza immettere caratteri e si preme il pulsante <ENTER>, verrà usato il nome predefinito.

Nota

- Le informazioni sul valore numerico della posizione di fuoco periferico vengono visualizzate solo nei casi seguenti.
 - ET-C1U100, ET-C1W300, ET-C1W400, ET-C1W500
-

Caricamento della posizione dell'obiettivo

- 1) **Premere ▲▼ per selezionare [OBIETTIVO].**
- 2) **Premere il pulsante <ENTER>.**
 - Viene visualizzata la schermata **[OBIETTIVO]**.
- 3) **Premere ▲▼ per selezionare [MEMORIA OBIETTIVO].**
- 4) **Premere il pulsante <ENTER>.**
 - Viene visualizzata la schermata **[MEMORIA OBIETTIVO]**.
- 5) **Premere ▲▼ per selezionare [CARICA MEMORIA OBIETTIVO].**
- 6) **Premere il pulsante <ENTER>.**
 - Viene visualizzata la schermata **[CARICA MEMORIA OBIETTIVO]**.
 - Il nome della memoria obiettivo salvata e le sue informazioni di posizione dell'obiettivo ([POSIZIONE VERTICALE]/[POSIZIONE ORIZZONTALE]/[POSIZIONE FUOCO]/[POSIZIONE ZOOM]/[POSIZIONE FUOCO PERIFERICO]) sono visualizzate nella schermata **[CARICA MEMORIA OBIETTIVO]**.
- 7) **Premere ▲▼ per selezionare la voce da caricare, quindi premere il pulsante <ENTER>.**
 - Viene visualizzata la schermata di conferma.
- 8) **Premere ◀▶ per selezionare [ESEGUI] e premere il pulsante <ENTER>.**
 - L'obiettivo si sposta automaticamente nella posizione dell'obiettivo (posizione verticale, posizione orizzontale, posizione di messa a fuoco, posizione dello zoom e posizione di messa a fuoco periferica) della memoria dell'obiettivo caricata.

Nota

- Non si garantisce che la memoria dell'obiettivo sia riprodotta al 100%. Se necessario, regolare la messa a fuoco, la messa a fuoco periferica, lo zoom e lo spostamento dell'obiettivo dopo aver caricato la memoria dell'obiettivo.
- Se l'obiettivo di proiezione viene sostituito, eseguire il menu [IMPOSTAZIONI PROIETTORE] → [OBIETTIVO] → [CALIBRAZIONE DELL'OBIETTIVO], regolare nuovamente la messa a fuoco, la messa a fuoco periferica, lo zoom e lo spostamento dell'obiettivo e salvare nuovamente la memoria dell'obiettivo.
- Le informazioni sul valore numerico della posizione di fuoco periferico vengono visualizzate solo nei casi seguenti.
 - ET-C1U100, ET-C1W300, ET-C1W400, ET-C1W500
- La memoria dell'obiettivo salvata viene caricata in ordine ogni volta che si preme il pulsante <FUNCTION> quando [CARICA MEMORIA OBIETTIVO] è assegnato al pulsante <FUNCTION>.

Cancellazione di una memoria obiettivo

- 1) Premere ▲▼ per selezionare [OBIETTIVO].
- 2) Premere il pulsante <ENTER>.
 - Viene visualizzata la schermata [OBIETTIVO].
- 3) Premere ▲▼ per selezionare [MEMORIA OBIETTIVO].
- 4) Premere il pulsante <ENTER>.
 - Viene visualizzata la schermata [MEMORIA OBIETTIVO].
- 5) Premere ▲▼ per selezionare [MODIFICA MEMORIA OBIETTIVO].
- 6) Premere il pulsante <ENTER>.
 - Viene visualizzata la schermata [MODIFICA MEMORIA OBIETTIVO].
- 7) Premere ▲▼ per selezionare [CANCELLA MEMORIA OBIETTIVO].
- 8) Premere il pulsante <ENTER>.
 - Viene visualizzata la schermata [CANCELLA MEMORIA OBIETTIVO].
 - Il nome della memoria obiettivo salvata e le sue informazioni di posizione dell'obiettivo ([POSIZIONE VERTICALE]/[POSIZIONE ORIZZONTALE]/[POSIZIONE FUOCO]/[POSIZIONE ZOOM]/[POSIZIONE FUOCO PERIFERICO]) sono visualizzate nella schermata [CANCELLA MEMORIA OBIETTIVO].
- 9) Premere ▲▼ per selezionare la voce da cancellare, quindi premere il pulsante <ENTER>.
 - Viene visualizzata la schermata di conferma.
- 10) Premere ◀▶ per selezionare [ESEGUI] e premere il pulsante <ENTER>.

Nota

- Le informazioni sul valore numerico della posizione di fuoco periferico vengono visualizzate solo nei casi seguenti.
 - ET-C1U100, ET-C1W300, ET-C1W400, ET-C1W500

Cambiamento del nome di memoria obiettivo

- 1) Premere ▲▼ per selezionare [OBIETTIVO].
- 2) Premere il pulsante <ENTER>.
 - Viene visualizzata la schermata [OBIETTIVO].
- 3) Premere ▲▼ per selezionare [MEMORIA OBIETTIVO].
- 4) Premere il pulsante <ENTER>.
 - Viene visualizzata la schermata [MEMORIA OBIETTIVO].
- 5) Premere ▲▼ per selezionare [MODIFICA MEMORIA OBIETTIVO].
- 6) Premere il pulsante <ENTER>.
 - Viene visualizzata la schermata [MODIFICA MEMORIA OBIETTIVO].
- 7) Premere ▲▼ per selezionare [CAMBIA NOME MEMORIA OBIETTIVO].

- 8) **Premere il pulsante <ENTER>.**
 - Viene visualizzata la schermata [CAMBIA NOME MEMORIA OBIETTIVO].
 - Il nome della memoria obiettivo salvata e le sue informazioni di posizione dell'obiettivo ([POSIZIONE VERTICALE]/[POSIZIONE ORIZZONTALE]/[POSIZIONE FUOCO]/[POSIZIONE ZOOM]/[POSIZIONE FUOCO PERIFERICO]) sono visualizzate nella schermata [CAMBIA NOME MEMORIA OBIETTIVO].
- 9) **Premere ▲▼ per selezionare il nome da cambiare, quindi premere il pulsante <ENTER>.**
 - Viene visualizzata la schermata [INSERIMENTO NOME MEMORIA OBIETTIVO].
- 10) **Premere ▲▼◀▶ per selezionare il testo e premere il pulsante <ENTER> per immettere il testo.**
- 11) **In seguito alla variazione del nome, premere ▲▼◀▶ per selezionare [OK], quindi premere il pulsante <ENTER>.**
 - Il salvataggio della memoria obiettivo è completato e si ritorna alla schermata [CAMBIA NOME MEMORIA OBIETTIVO].
 - Se si preme ▲▼◀▶ per selezionare [CANCEL] e quindi si preme il pulsante <ENTER>, il nome cambiato non verrà salvato.
 - Se si preme ▲▼◀▶ per selezionare [DEFAULT] e si preme il pulsante <ENTER>, il nome cambiato non sarà registrato e verrà usato il nome predefinito.
 - Se si seleziona [OK] senza immettere caratteri e si preme il pulsante <ENTER>, verrà usato il nome predefinito.

Nota

- Le informazioni sul valore numerico della posizione di fuoco periferico vengono visualizzate solo nei casi seguenti.
 - ET-C1U100, ET-C1W300, ET-C1W400, ET-C1W500

[POSIZIONE INIZIALE OBIETTIVO]

Utilizzare la seguente procedura per spostare l'obiettivo di proiezione nella posizione iniziale.

- 1) **Premere ▲▼ per selezionare [OBIETTIVO].**
- 2) **Premere il pulsante <ENTER>.**
 - Viene visualizzata la schermata [OBIETTIVO].
- 3) **Premere ▲▼ per selezionare [POSIZIONE INIZIALE OBIETTIVO].**
- 4) **Premere il pulsante <ENTER>.**
 - Viene visualizzata la schermata di conferma.
- 5) **Premere ◀▶ per selezionare [ESEGUI] e premere il pulsante <ENTER>.**
 - L'obiettivo di proiezione viene spostato nella posizione iniziale.

Nota

- Viene visualizzato [AVANTI] nel menu, mentre l'obiettivo di proiezione si sposta nella posizione iniziale.
- La posizione iniziale non corrisponde alla posizione centrale dell'immagine ottica.
- È anche possibile eseguire [POSIZIONE INIZIALE OBIETTIVO] premendo il pulsante <DEFAULT> sul telecomando mentre è visualizzata la schermata di regolazione dello spostamento dell'obiettivo.

[CALIBRAZIONE DELL'OBIETTIVO]

Individuare il valore limite della regolazione dello spostamento dell'obiettivo ed effettuare la calibrazione nel range di regolazione. Effettuare la calibrazione obiettivo dopo aver collegato l'obiettivo di proiezione.

- 1) **Premere ▲▼ per selezionare [OBIETTIVO].**
- 2) **Premere il pulsante <ENTER>.**
 - Viene visualizzata la schermata [OBIETTIVO].
- 3) **Premere ▲▼ per selezionare [CALIBRAZIONE DELL'OBIETTIVO].**
- 4) **Premere il pulsante <ENTER>.**
 - Viene visualizzata la schermata di conferma.
- 5) **Premere ◀▶ per selezionare [ESEGUI] e premere il pulsante <ENTER>.**
 - La calibrazione obiettivo è iniziata.

- Dopo il completamento della calibrazione nel range di regolazione, l'obiettivo di proiezione si muoverà verso la posizione iniziale.
- Per annullare, selezionare [ESCI].

Nota

- Viene visualizzato [AVANTI] nel menu durante la calibrazione dell'obiettivo. L'operazione non può essere annullata durante la calibrazione.
- [FINE ANORMALE] viene visualizzato quando la calibrazione obiettivo non è realizzata correttamente.
- La posizione di origine del dispositivo di montaggio obiettivo e la posizione iniziale dell'obiettivo di proiezione vengono aggiornate automaticamente quando viene eseguita la calibrazione obiettivo. La posizione iniziale è una posizione di origine dello spostamento dell'obiettivo (posizione verticale e posizione orizzontale dell'obiettivo) basata sul risultato di calibrazione. Non corrisponde alla posizione centrale dell'immagine ottica.
- Premendo il pulsante <FOCUS> sul telecomando per almeno tre secondi viene anche visualizzata lo schermata di conferma per l'esecuzione della calibrazione dell'obiettivo.

[IMPOSTAZIONE SLOT]

Imposta l'alimentazione nello slot.

Il contenuto che è possibile impostare varia in base alla scheda funzione installata nello slot. Non è possibile impostarlo se non è installata alcuna scheda funzione.

[STANDBY SLOT]

Imposta l'alimentazione durante la modalità di standby.

- 1) Premere ▲▼ per selezionare [STANDBY SLOT].
- 2) Premere ◀▶ per commutare la voce.
 - Le voci cambiano a ogni pressione del pulsante.

[ABILITA]	L'alimentazione alla scheda funzione viene fornita anche quando il proiettore è in modalità di standby.
[DISABILITA]	L'alimentazione alla scheda funzione si interrompe quando il proiettore entra in modalità di standby.

Nota

- [STANDBY SLOT] è fisso su [DISABILITA] quando è installata la seguente scheda funzione.
 - Scheda terminale 12G-SDI (Modello n.: TY-SB01QS)
 - Scheda funzioni per la fibra ottica 12G-SDI (Modello n.: TY-SB01FB)
 - Scheda funzione di altri produttori

[ACCENSIONE SLOT]

Avvia l'alimentazione che era stata interrotta.

- 1) Premere ▲▼ per selezionare [ACCENSIONE SLOT].
- 2) Premere il pulsante <ENTER>.
 - Viene avviata l'alimentazione alla scheda funzione.

Nota

- Non è possibile utilizzare [ACCENSIONE SLOT] quando è installata la seguente scheda funzione.
 - Scheda terminale 12G-SDI (Modello n.: TY-SB01QS)
 - Scheda funzioni per la fibra ottica 12G-SDI (Modello n.: TY-SB01FB)
 - Scheda terminale DIGITAL LINK (Modello n.: TY-SB01DL)
 - Scheda per ricevitore del sistema di presentazione wireless (Modello n.: TY-SB01WP)

[INTERRUZIONE FORZATA SLOT]

Arresta forzatamente l'alimentazione.

- 1) Premere ▲▼ per selezionare [INTERRUZIONE FORZATA SLOT].
- 2) Premere il pulsante <ENTER>.
 - Viene visualizzata la schermata di conferma.
- 3) Premere ◀▶ per selezionare [ESEGUI] e premere il pulsante <ENTER>.
 - Viene arrestata l'alimentazione alla scheda funzione.

Nota

- Utilizzare [INTERRUZIONE FORZATA SLOT] solo quando è necessario disattivare forzatamente la scheda funzione poiché non è possibile disattivarla mediante l'uso normale della scheda funzione.
- Non è possibile utilizzare [INTERRUZIONE FORZATA SLOT] quando è installata la seguente scheda funzione.
 - Scheda terminale 12G-SDI (Modello n.: TY-SB01QS)
 - Scheda funzioni per la fibra ottica 12G-SDI (Modello n.: TY-SB01FB)
 - Scheda terminale DIGITAL LINK (Modello n.: TY-SB01DL)
 - Scheda per ricevitore del sistema di presentazione wireless (Modello n.: TY-SB01WP)

[IMPOST. FUNZIONAMENTO]

Impostare il metodo di funzionamento del proiettore.

Le impostazioni vengono riflesse quando “Impostazione iniziale (impostazione di funzionamento)” (➔ pagina 72) nella schermata [SETTAGGI INIZIALI] è già impostata.

Se si modificano le impostazioni durante l'uso del proiettore, la durata della riduzione della metà della luminosità si accorcia o la luminosità potrebbe diminuire.

Impostazione di [MOD. FUNZION.]

- 1) Premere ▲▼ per selezionare [IMPOST. FUNZIONAMENTO].
- 2) Premere il pulsante <ENTER>.
 - Viene visualizzata la schermata [IMPOST. FUNZIONAMENTO].
- 3) Premere ▲▼ per selezionare [MOD. FUNZION.].
- 4) Premere ◀▶ per commutare la voce.
 - Le voci cambiano a ogni pressione del pulsante.

[NORMALE]	Impostare questa voce quando è richiesta un'alta luminanza. Il tempo di utilizzo stimato è pari a circa 20 000 ore*1.
[ECO]	La luminosità diminuirà rispetto a [NORMALE], ma impostare questa voce per dare priorità alla durata della fonte di luce. Il tempo di utilizzo stimato è pari a circa 24 000 ore*1.
[SILENZIO]	La luminosità diminuirà rispetto a [NORMALE], ma impostare questa voce per assegnare la priorità all'operazione con meno rumore. Il tempo di utilizzo stimato è pari a circa 20 000 ore*1.
[UTENTE1]	Impostare [INTENSITÀ LUM. MAX] e [INTENSITÀ LUMINOSA] individualmente.
[UTENTE2]	
[UTENTE3]	

*1 Il tempo di utilizzo stimato è il tempo fino a quando la luminosità si riduce di circa la metà del tempo di consegna quando il proiettore viene utilizzato con il menu [IMMAGINE] → [CONTRASTO DINAMICO] impostato su [3] e in un ambiente con 0,15 mg/m³ di polveri. Il valore del tempo di utilizzo rappresenta solo una stima e non corrisponde al periodo di garanzia.

- 5) Premere ▲▼ per selezionare [APPLICA].
- 6) Premere il pulsante <ENTER>.
 - Viene visualizzata la schermata di conferma.
- 7) Premere ◀▶ per selezionare [ESEGUI] e premere il pulsante <ENTER>.

Nota

- Se il tempo di utilizzo consolidato del proiettore supera le 20 000 ore, potrebbe essere necessaria la sostituzione dei componenti all'interno del proiettore. È possibile confermare il tempo di utilizzo consolidato nella schermata [STATO]. Consultare il menu [IMPOSTAZIONI PROIETTORE] → [STATO] per i dettagli.

Impostazione di [INTENSITÀ LUM. MAX]

Regola il livello massimo per correggere la luminosità dello schermo in base alle modifiche della luminosità della fonte di luce.

- 1) Premere ▲▼ per selezionare [IMPOST. FUNZIONAMENTO].
- 2) Premere il pulsante <ENTER>.
 - Viene visualizzata la schermata [IMPOST. FUNZIONAMENTO].
- 3) Premere ▲▼ per selezionare [INTENSITÀ LUM. MAX].
- 4) Premere ◀▶ per regolare.

Operazione	Regolazione	Intervallo di regolazione
Premere ►.	Aumenta il livello massimo di correzione di luminosità.	5,0 % - 100,0 %
Premere ◀.	Fa diminuire il livello massimo di correzione di luminosità.	

- 5) Premere ▲▼ per selezionare [APPLICA].
- 6) Premere il pulsante <ENTER>.
 - Viene visualizzata la schermata di conferma.
- 7) Premere ◀▶ per selezionare [ESEGUI] e premere il pulsante <ENTER>.

Nota

- Non è possibile regolare [INTENSITÀ LUM. MAX] quando [MOD. FUNZION.] è impostato su [NORMALE], [ECO] o [SILENZIO].
- La luminosità è corretta facendo uso di questa impostazione quando il menu [IMPOSTAZIONI PROIETTORE] → [CONTROLLO LUMINOSITA'] → [CONTROLLO SETUP LUMINOSITA'] → [MODAL. COSTANTE] è impostato su [AUTO] o [PC].

Impostazione di [INTENSITÀ LUMINOSA]

Regola la luminosità della fonte di luce.

L'impostazione [INTENSITÀ LUMINOSA] viene sincronizzata con il menu [IMPOSTAZIONI PROIETTORE] → [INTENSITÀ LUMINOSA]. L'impostazione più recente è riflessa in entrambe le voci.

- 1) Premere ▲▼ per selezionare [IMPOST. FUNZIONAMENTO].
- 2) Premere il pulsante <ENTER>.
 - Viene visualizzata la schermata [IMPOST. FUNZIONAMENTO].
- 3) Premere ▲▼ per selezionare [INTENSITÀ LUMINOSA].
- 4) Premere ◀▶ per regolare.

Operazione	Regolazione		Intervallo di regolazione
	Luminosità	Tempo di utilizzo	
Premere ►.	Lo schermo diventa più luminoso.	Il tempo di utilizzo diventa più breve.	5,0 % - 100,0 % ^{*1}
Premere ◀.	Lo schermo diventa più scuro.	Il tempo di utilizzo diventa maggiore.	

*1 Il limite superiore del range di regolazione è il valore impostato nel menu [IMPOSTAZIONI PROIETTORE] → [IMPOST. FUNZIONAMENTO] → [INTENSITÀ LUM. MAX].

- 5) Premere ▲▼ per selezionare [APPLICA].
- 6) Premere il pulsante <ENTER>.
 - Viene visualizzata la schermata di conferma.
- 7) Premere ◀▶ per selezionare [ESEGUI] e premere il pulsante <ENTER>.

Nota

- È possibile regolare [INTENSITÀ LUMINOSA] individualmente per ogni voce di impostazione di [MOD. FUNZION.].
- L'uniformità della luminosità tra schermi multipli può essere mantenuta regolando [INTENSITÀ LUMINOSA] per ogni proiettore quando si struttura una schermata multi-display combinando le immagini proiettate provenienti da proiettori multipli.

Relazione tra luminosità e tempo di utilizzo

Il proiettore può essere azionato con luminosità e tempo di utilizzo arbitrari combinando le impostazioni di [INTENSITÀ LUM. MAX], [INTENSITÀ LUMINOSA] e [MODAL. COSTANTE] in [CONTROLLO SETUP LUMINOSITA'].

La relazione tra l'impostazione [INTENSITÀ LUMINOSA], luminosità e il tempo di utilizzo stimato è come segue. Realizzare l'impostazione in base alla luminosità desiderata dell'immagine proiettata e al tempo di utilizzo.

I valori della luminosità e del tempo di utilizzo rappresentano solo una stima, e il grafico che indica la relazione è solo un esempio. Inoltre, questi non indicano il periodo di garanzia.

■ PT-REQ12

• Quando [MODAL. COSTANTE] è impostato su [OFF]

[INTENSITÀ LUMINOSA] (%)	Luminosità (lm)	Tempo di utilizzo stimato*1 (ore)
100	12 000	20 000
90	10 800	21 500
80	9 600	24 000
70	8 400	27 000
60	7 200	30 700
50	6 000	35 200

*1 Il tempo di utilizzo stimato è il tempo fino a quando la luminosità si riduce di circa la metà del tempo di consegna quando il proiettore viene utilizzato con il menu [IMMAGINE] → [CONTRASTO DINAMICO] impostato su [3] e in un ambiente con 0,15 mg/m³ di polveri.

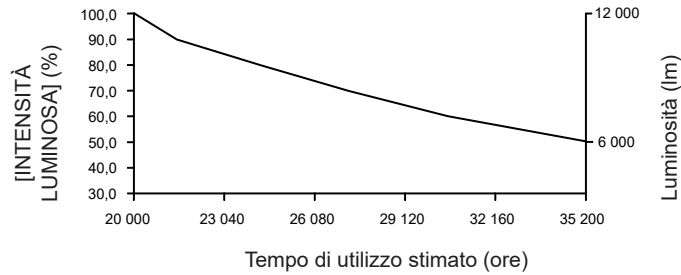

• Quando [MODAL. COSTANTE] è impostato su [AUTO] o [PC]

[INTENSITÀ LUMINOSA] (%)	Luminosità (lm)	Tempo di utilizzo stimato*1 (ore)
80	9 600	10 400
70	8 400	21 400
60	7 200	34 100
50	6 000	48 800
40	4 800	66 400

*1 Il tempo di utilizzo stimato è il tempo in cui la luminosità viene mantenuta costante quando il proiettore viene utilizzato con il menu [IMMAGINE] → [CONTRASTO DINAMICO] impostato su [3] e in un ambiente con 0,15 mg/m³ di polveri. La luminosità si ridurrà gradualmente una volta superato questo tempo.

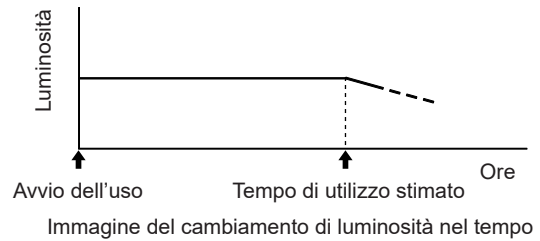
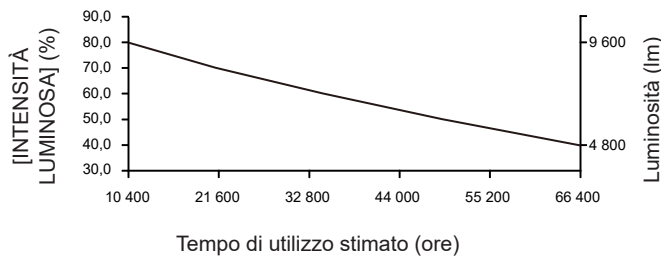

■ PT-REQ10

- Quando [MODAL. COSTANTE] è impostato su [OFF]

[INTENSITÀ LUMINOSA] (%)	Luminosità (lm)	Tempo di utilizzo stimato*1 (ore)
100	10 000	20 000
90	9 000	21 400
80	8 000	24 000
70	7 000	27 100
60	6 000	30 700
50	5 000	35 300

*1 Il tempo di utilizzo stimato è il tempo fino a quando la luminosità si riduce di circa la metà del tempo di consegna quando il proiettore viene utilizzato con il menu [IMMAGINE] → [CONTRASTO DINAMICO] impostato su [3] e in un ambiente con 0,15 mg/m³ di polveri.

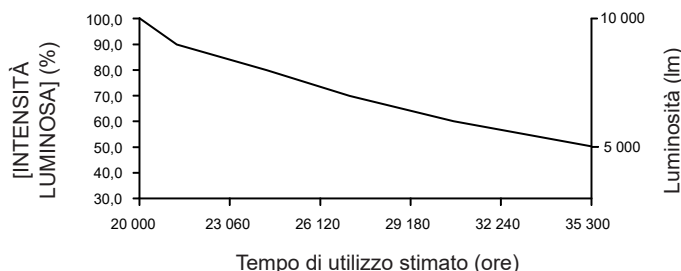

- Quando [MODAL. COSTANTE] è impostato su [AUTO] o [PC]

[INTENSITÀ LUMINOSA] (%)	Luminosità (lm)	Tempo di utilizzo stimato*1 (ore)
80	8 000	10 700
70	7 000	22 000
60	6 000	35 000
50	5 000	50 100
40	4 000	68 000

*1 Il tempo di utilizzo stimato è il tempo in cui la luminosità viene mantenuta costante quando il proiettore viene utilizzato con il menu [IMMAGINE] → [CONTRASTO DINAMICO] impostato su [3] e in un ambiente con 0,15 mg/m³ di polveri. La luminosità si ridurrà gradualmente una volta superato questo tempo.

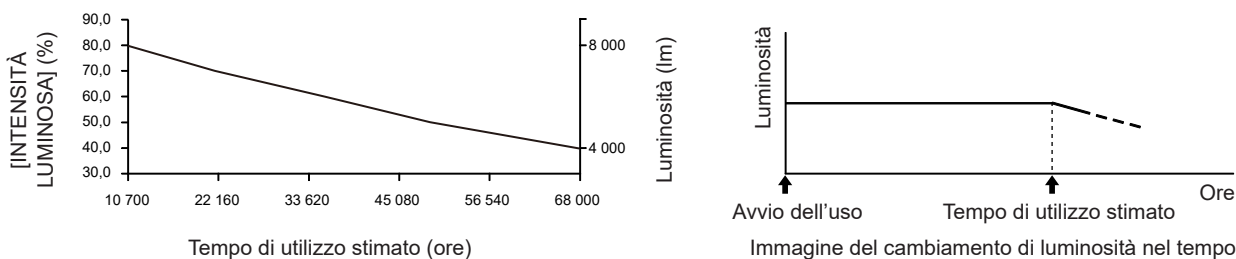

■ PT-REQ80

- Quando [MODAL. COSTANTE] è impostato su [OFF]

[INTENSITÀ LUMINOSA] (%)	Luminosità (lm)	Tempo di utilizzo stimato*1 (ore)
100	8 000	20 000
90	7 200	21 300
80	6 400	24 000
70	5 600	27 200
60	4 800	31 000
50	4 000	35 600

*1 Il tempo di utilizzo stimato è il tempo fino a quando la luminosità si riduce di circa la metà del tempo di consegna quando il proiettore viene utilizzato con il menu [IMMAGINE] → [CONTRASTO DINAMICO] impostato su [3] e in un ambiente con 0,15 mg/m³ di polveri.

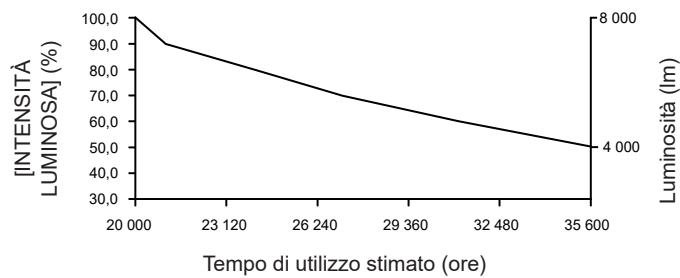

• Quando [MODAL. COSTANTE] è impostato su [AUTO] o [PC]

[INTENSITÀ LUMINOSA] (%)	Luminosità (lm)	Tempo di utilizzo stimato*1 (ore)
80	6 400	11 800
70	5 600	24 300
60	4 800	38 800
50	4 000	55 800
40	3 200	76 000

*1 Il tempo di utilizzo stimato è il tempo in cui la luminosità viene mantenuta costante quando il proiettore viene utilizzato con il menu [IMMAGINE] → [CONTRASTO DINAMICO] impostato su [3] e in un ambiente con 0,15 mg/m³ di polveri. La luminosità si ridurrà gradualmente una volta superato questo tempo.

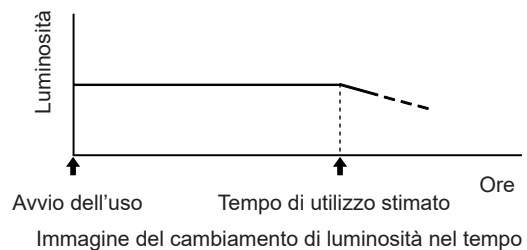
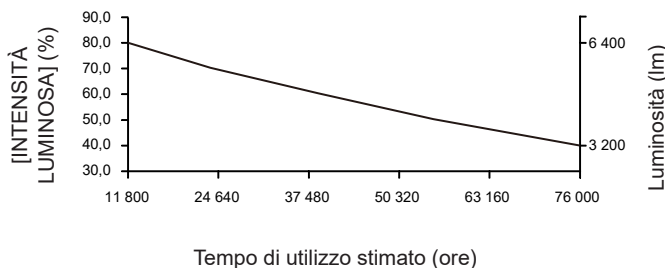

Nota

- Sotto l'influenza delle caratteristiche di ogni fonte di luce, delle condizioni d'uso, dell'ambiente di installazione e così via, il tempo di utilizzo potrebbe essere più breve rispetto alla stima.
- Se il tempo di utilizzo consolidato del proiettore supera le 20 000 ore, potrebbe essere necessaria la sostituzione dei componenti all'interno del proiettore. È possibile confermare il tempo di utilizzo consolidato nella schermata [STATO]. Consultare il menu [IMPOSTAZIONI PROIETTORE] → [STATO] per i dettagli.

[INTENSITÀ LUMINOSA]

Regola la luminosità della fonte di luce.

L'impostazione viene riflessa quando già è impostata con "Impostazione iniziale (impostazione di funzionamento)" (➔ pagina 72) nella schermata [SETTAGGI INIZIALI] o con il menu [IMPOSTAZIONI PROIETTORE] → [IMPOST. FUNZIONAMENTO]. L'impostazione [INTENSITÀ LUMINOSA] viene sincronizzata con il menu [IMPOSTAZIONI PROIETTORE] → [IMPOST. FUNZIONAMENTO] → [INTENSITÀ LUMINOSA]. L'impostazione più recente è riflessa in entrambe le voci.

1) Premere ▲▼ per selezionare [INTENSITÀ LUMINOSA].

2) Premere ◀▶ per regolare.

Operazione	Regolazione		Intervallo di regolazione
	Luminosità	Tempo di utilizzo	
Premere ▶.	Lo schermo diventa più luminoso.	Il tempo di utilizzo diventa più breve.	5,0 % - 100,0 %*1
Premere ◀.	Lo schermo diventa più scuro.	Il tempo di utilizzo diventa maggiore.	

*1 Il limite superiore del range di regolazione è il valore impostato nel menu [IMPOSTAZIONI PROIETTORE] → [IMPOST. FUNZIONAMENTO] → [INTENSITÀ LUM. MAX].

Nota

- È possibile regolare [INTENSITÀ LUMINOSA] individualmente per ogni voce di impostazione di [MOD. FUNZION.].
- L'uniformità della luminosità tra schermi multipli può essere mantenuta regolando [INTENSITÀ LUMINOSA] per ogni proiettore quando si struttura una schermata multi-display combinando le immagini proiettate provenienti da proiettori multipli.

[CONTROLLO LUMINOSITA']

Il proiettore è fornito di sensore di luminosità per misurare la luminosità e il colore della fonte di luce ed è dotato di funzione di controllo della luminosità per corregge la luminosità e il bilanciamento del bianco dell'immagine proiettata in base alle modifiche di luminosità e di colore della fonte di luce.

Utilizzando questa funzione, in una condizione che prevede la configurazione di schermi multipli da immagini proiettate di più proiettori, è possibile ridurre le modifiche di luminosità e bilanciamento del bianco generali dei diversi schermi dovute all'invecchiamento della fonte di luce e sopprimere le variazioni di luminosità e bilanciamento del bianco per conservare l'uniformità.

Per sincronizzare la funzione di controllo della luminosità di più proiettori, configurare l'account amministratore (nome utente e password) di tutti i proiettori collegati sulla stessa impostazione.

Impostazione di [CONTROLLO SETUP LUMINOSITA']

Imposta il funzionamento della funzione di controllo della luminosità.

- 1) Premere ▲▼ per selezionare [CONTROLLO LUMINOSITA'].
- 2) Premere il pulsante <ENTER>.
 - Viene visualizzata la schermata [CONTROLLO LUMINOSITA'].
- 3) Premere ▲▼ per selezionare [CONTROLLO SETUP LUMINOSITA'].
- 4) Premere il pulsante <ENTER>.
 - Viene visualizzata la schermata [CONTROLLO SETUP LUMINOSITA'].
- 5) Premere ▲▼ per selezionare [MODAL. COSTANTE].
- 6) Premere ◀▶ per commutare la voce.
 - Le voci cambiano a ogni pressione del pulsante.

[OFF]	Non esegue la correzione automatica della luminosità e del bilanciamento del bianco.
[AUTO]	Esegue la correzione automatica per mantenere la luminosità e il bilanciamento del bianco in base al risultato della misurazione del sensore di luminosità.
[PC]	Sincronizza nove o più proiettori facendo uso di un computer e del "Multi Monitoring & Control Software"*1.

*1 "Multi Monitoring & Control Software" è scaricabile dal seguente sito web.
<https://panasonic.net/cns/projector/>

- Procedere al punto 9) quando è selezionato [OFF].
- Procedere al punto 11) quando è selezionato [PC].

- 7) Premere ▲▼ per selezionare [COLLEGAMENTO].
- 8) Premere ◀▶ per commutare la voce.
 - Le voci cambiano a ogni pressione del pulsante.

[OFF]	Esegue la correzione automatica solo da questo proiettore senza sincronizzarsi con altri proiettori. La durata del mantenimento costante della luminosità diventerà maggiore impostando [INTENSITÀ LUMINOSA] a un valore più piccolo.
[GRUPPO A] [GRUPPO B] [GRUPPO C] [GRUPPO D]	Esegue la correzione automatica sincronizzando più proiettori. È possibile impostare fino a quattro gruppi (da A a D) all'interno della stessa sottorete utilizzando la funzione della rete. È possibile registrare e sincronizzare fino a otto proiettori in un unico gruppo.

- Procedere al punto 11) quando è selezionato [AUTO] al punto 6).

- 9) Premere ▲▼ per selezionare [CALIBRAZIONE A STARTUP].
- 10) Premere ◀▶ per commutare la voce.
 - Le voci cambiano a ogni pressione del pulsante.

[OFF]	Non misura la luminosità e il colore della fonte di luce quando l'alimentazione viene attivata.
[ON]	Misura la luminosità e il colore della fonte di luce tramite il sensore di luminosità dopo che l'alimentazione viene attivata e la fonte di luce è illuminata.

11) Premere ▲▼ per selezionare [CALIBRAZIONE REGOLARE].

12) Premere ◀▶ per commutare la voce.

- Le voci cambiano a ogni pressione del pulsante.

[OFF]	Non misura la luminosità e il colore della fonte di luce periodicamente.
[ON]	Misura la luminosità e il colore della fonte di luce mediante il sensore di luminosità al tempo specificato dal [TEMPO DI CALIBRAZIONE].

- Procedere al punto 17) quando è selezionato [OFF].

13) Premere ▲▼ per selezionare [TEMPO DI CALIBRAZIONE].

14) Premere il pulsante <ENTER>.

- Il proiettore è nella modalità di regolazione (il tempo sta lampeggiando).

15) Premere ◀▶ per selezionare “ora” o “minuto” e premere ▲▼ o i pulsanti dei numeri (<0> - <9>) per impostare un orario.

- La selezione di “ora” consente l'impostazione soltanto dell'ora a incrementi di un'ora, mentre la selezione di “minuto” consente l'impostazione soltanto del minuto a incrementi di un minuto tra 00 e 59.

16) Premere il pulsante <ENTER>.

- [TEMPO DI CALIBRAZIONE] è impostato.

17) Premere ▲▼ per selezionare [MESSAGGIO DI CALIBRAZIONE].

18) Premere ◀▶ per commutare la voce.

- Le voci cambiano a ogni pressione del pulsante.

[ON]	Visualizza il tempo per completare la misurazione mentre la luminosità e il colore della fonte di luce vengono misurati dal sensore di luminosità.
[OFF]	Non visualizza alcun messaggio durante la misurazione.

19) Premere ▲▼ per selezionare [APPLICA].

20) Premere il pulsante <ENTER>.

- Se [MODAL. COSTANTE] non è impostato su [OFF] e viene premuto il pulsante <ENTER> nei casi seguenti, la luminosità e il colore della fonte di luce in quel momento vengono impostati come target di correzione per la luminosità e il bilanciamento del bianco dello schermo e sarà avviata la correzione automatica.
 - Se [MODAL. COSTANTE] non è impostato su [OFF] per la prima volta dopo l'acquisto del proiettore
 - Se [MODAL. COSTANTE] non è impostato su [OFF] per la prima volta dopo l'esecuzione del menu [IMPOSTAZIONI PROIETTORE] → [INIZIALIZZAZIONE] → [RIPRISTINO IMPOST. PREDEFINITE]
- Se [MODAL. COSTANTE] non è stato impostato in precedenza su [OFF] e il target di correzione per la luminosità e il bilanciamento del bianco è già impostato, la pressione del pulsante <ENTER> visualizza la schermata di conferma. Procedere al punto 21).
- Se [COLLEGAMENTO] è impostato su da [GRUPPO A] a [GRUPPO D] e viene premuto il pulsante <ENTER>, il nome del gruppo viene visualizzato sugli schermi dei proiettori che sono stati impostati come lo stesso gruppo.



21) Premere ◀▶ per commutare la voce.

- Le voci cambiano a ogni pressione del pulsante.

[SI]	Mantiene la luminosità e il bilanciamento del bianco precedentemente impostati come target di correzione.
[NO]	Riconfigura la luminosità e il colore correnti della fonte di luce come target di correzione della luminosità e del bilanciamento del bianco dello schermo.

22) Premere il pulsante <ENTER>.

- Avvia la correzione automatica.

Nota

- Quando [MODAL. COSTANTE] è impostato su [AUTO] o [PC], tenere disattivata la funzione otturatore (otturatore: aperto) per almeno due minuti, in quanto il sensore di luminosità misurerà la luminosità e il colore della fonte di luce una volta completata l'impostazione [CONTROLLO SETUP LUMINOSITA'].
- Se il proiettore funziona con [MODAL. COSTANTE] impostato su [AUTO] o [PC], la misurazione della luminosità e del colore potrebbe non essere possibile quando la funzione otturatore è abilitata (otturatore: chiuso) entro 10 minuti dall'accensione della fonte di luce. Se la misurazione non è stata possibile, la correzione della luminosità viene eseguita circa due minuti dopo la disattivazione della funzione otturatore (otturatore: aperto).
- Quando il proiettore funziona con [MODAL. COSTANTE] impostato su [AUTO] o [PC], la luminosità e il colore della fonte di luce non si stabilizzano per circa otto minuti dopo che la fonte di luce viene accesa. Di conseguenza, la luminosità e il colore della fonte di luce saranno misurati automaticamente dopo che sono trascorsi circa otto minuti dopo che la fonte di luce viene accesa.
- Quando il proiettore funziona con [MODAL. COSTANTE] impostato su [AUTO] e [COLLEGAMENTO] impostato su [OFF], la luminosità sarà corretta finché non raggiunge il valore impostato in [INTENSITÀ LUM. MAX].
- La variazione in luminosità può aumentare a causa della polvere che si accumula sull'obiettivo, sullo schermo o all'interno del proiettore, secondo l'ambiente dell'installazione del proiettore.
- Quando la variazione nella luminosità è aumentata a causa dell'invecchiamento della fonte di luce, oppure quando viene sostituita la fonte di luce, regolare nuovamente il controllo della luminosità.
- Quando il proiettore viene utilizzato ininterrottamente per più di 24 ore, impostare [CALIBRAZIONE REGOLARE] su [ON]. Se non è impostato, la correzione non sarà eseguita automaticamente.
- La funzione di controllo della luminosità e la funzione di contrasto dinamico funzioneranno simultaneamente, ma la funzione di contrasto dinamico non funzionerà durante la misurazione di luminosità e colore della fonte di luce con il sensore di luminosità.
- L'impostazione di ciascun elemento in [CONTROLLO SETUP LUMINOSITA'] si rifletterà selezionando [APPLICA] e premendo il pulsante <ENTER>.
- La voce di impostazione [CALIBRAZIONE A STARTUP] è comune con la seguente voce di menu.
 - Il menu [IMPOSTAZIONI PROIETTORE] → [CONTROLLO LUMINOSITA'] → [CALIBRAZIONE A STARTUP]
- La voce di impostazione [CALIBRAZIONE REGOLARE] è comune con la seguente voce di menu.
 - Il menu [IMPOSTAZIONI PROIETTORE] → [CONTROLLO LUMINOSITA'] → [CALIBRAZIONE REGOLARE]
- La voce di impostazione [TEMPO DI CALIBRAZIONE] è comune con la seguente voce di menu.
 - Il menu [IMPOSTAZIONI PROIETTORE] → [CONTROLLO LUMINOSITA'] → [TEMPO DI CALIBRAZIONE]
- La voce di impostazione [MESSAGGIO DI CALIBRAZIONE] è comune con la seguente voce di menu.
 - Il menu [IMPOSTAZIONI PROIETTORE] → [CONTROLLO LUMINOSITA'] → [MESSAGGIO DI CALIBRAZIONE]

Visualizzazione di [CONTROLLO STATO LUMINOSITA']

Visualizza lo stato di controllo della luminosità.

- 1) Premere ▲▼ per selezionare [CONTROLLO LUMINOSITA'].
- 2) Premere il pulsante <ENTER>.
 - Viene visualizzata la schermata [CONTROLLO LUMINOSITA'].
- 3) Premere ▲▼ per selezionare [CONTROLLO STATO LUMINOSITA'].
- 4) Premere il pulsante <ENTER>.
 - Viene visualizzata la schermata [CONTROLLO STATO LUMINOSITA'].

Esempio di visualizzazione della schermata [CONTROLLO STATO LUMINOSITA']

Quando [MODAL. COSTANTE] è impostato su [OFF]

La schermata indica lo stato che il controllo di luminosità è disabilitato.

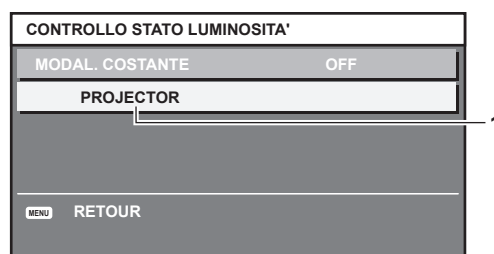

Quando [MODAL. COSTANTE] è impostato su [AUTO] e [COLLEGAMENTO] è impostato su [OFF]

La schermata mostra lo stato del controllo della luminosità in un unico proiettore.

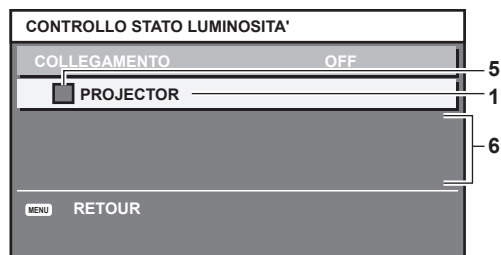

Quando [MODAL. COSTANTE] è impostato su [AUTO] e [COLLEGAMENTO] è impostato su [GRUPPO A] - [GRUPPO D]

La schermata mostra lo stato del controllo di luminosità dei proiettori sincronizzati (fino a otto unità), compreso il proiettore che è controllato attraverso il menu sullo schermo.



Quando [MODAL. COSTANTE] è impostato su [PC]

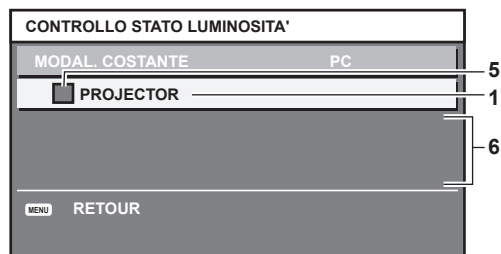

- 1 Visualizza il nome del proiettore.
- 2 Visualizza il gruppo sincronizzato.
- 3 Visualizza l'indirizzo IP del proiettore.
- 4 Visualizza i nomi e gli indirizzi IP dei proiettori nello stesso gruppo individuato sulla rete.
Per l'indirizzo IPv6, viene visualizzato "(IPv6)" al posto dell'indirizzo IP.
- 5 Visualizza lo stato per colore.
Verde: è presente assenso per la correzione di luminosità.
Giallo: presente lieve assenso per la correzione di luminosità.
Rosso: presenza di errore di controllo della luminosità.
- 6 Visualizza i messaggi di errore dettagliati.
- 7 Visualizza i messaggi di errore.
Quando viene visualizzato il messaggio [ERRORE NELL'APPLICARE IL CONTROLLO DELLA LUMINOSITÀ AD ALCUNI PROIETTORI], significa che la sincronizzazione con il proiettore visualizzato in rosso non è riuscita.
Premere ▲▼ per selezionare il proiettore visualizzato in rosso e premere il pulsante <ENTER> per visualizzare i dettagli di errore.
- 8 Aggiornamento alle ultime informazioni di stato.

■ Dettagli di errore

Messaggio di errore	Misure da prendere
[RAGGIUNTO IL NUMERO MASSIMO DI PROIETTORI]	<ul style="list-style-type: none"> Limitare il numero dei proiettori in un gruppo a otto. Per sincronizzare nove o più proiettori, utilizzare un computer e il "Multi Monitoring & Control Software"*1.
[PREGO CONTROLLARE LA REGOLAZIONE CONTROLLO COMANDO]	<ul style="list-style-type: none"> Impostare alla password dell'account amministratore. Impostare [CONTROLLO RETE] → [CONTROLLO COMANDO] su [ON] per il proiettore in errore. Impostare [CONTROLLO RETE] → [COMANDO PORTA] di tutti i proiettori collegati allo stesso valore.
[PREGO CONTROLLARE NOME UTENTE E PASSWORD NELLA REGOLAZIONE CONTROLLO COMANDO]	<ul style="list-style-type: none"> Impostare l'account amministratore (nome utente e password) di tutti i proiettori collegati sulla stessa impostazione.
[NON SI PUO' APPLICARE IL CONTROLLO DELLA LUMINOSITA',CONTROLLARE STATO DEL PROIETTORE]	<ul style="list-style-type: none"> Il proiettore è in standby. Attivare l'alimentazione.
[ERRORE SENSORE DI LUMINOSITA']	<ul style="list-style-type: none"> È presente un problema con il sensore di luminosità. Se i problemi persistono anche dopo l'accensione, consultare il rivenditore.

*1 "Multi Monitoring & Control Software" è scaricabile dal seguente sito web.
<https://panasonic.net/cns/projector/>

Nota

- Se i proiettori sincronizzati non sono visualizzati nell'elenco, controllare quanto segue:
 - Questi dispositivi hanno lo stesso indirizzo IP sulla rete?
 - I cavi LAN sono collegati correttamente? (➔ pagina 222)
 - Le sottoreti dei proiettori sono le stesse?
 - Le stesse impostazioni [COLLEGAMENTO] sono applicate a un gruppo?
- Consultare [NOME PROIETTORE] (➔ pagina 211) o "Pagina [Network config]" (➔ pagina 240) su come cambiare il nome del proiettore.

Impostazione di [CALIBRAZIONE A STARTUP]

Imposta se misurare o meno la luminosità e il colore della fonte di luce quando l'alimentazione viene attivata.

- 1) Premere ▲▼ per selezionare [CONTROLLO LUMINOSITA'].
- 2) Premere il pulsante <ENTER>.
 - Viene visualizzata la schermata [CONTROLLO LUMINOSITA'].
- 3) Premere ▲▼ per selezionare [CALIBRAZIONE A STARTUP].
- 4) Premere ◀▶ per commutare la voce.
 - Le voci cambiano a ogni pressione del pulsante.

[OFF]	Non misura la luminosità e il colore della fonte di luce quando l'alimentazione viene attivata.
[ON]	Misura la luminosità e il colore della fonte di luce tramite il sensore di luminosità dopo che l'alimentazione viene attivata e la fonte di luce è illuminata.

Nota

- L'impostazione [CALIBRAZIONE A STARTUP] si rifletterà nel momento in cui la voce è commutata con ◀▶.
- La voce di impostazione [CALIBRAZIONE A STARTUP] è comune con la seguente voce di menu.
 - Il menu [IMPOSTAZIONI PROIETTORE] → [CONTROLLO LUMINOSITA'] → [CONTROLLO SETUP LUMINOSITA'] → [CALIBRAZIONE A STARTUP]

Impostazione di [CALIBRAZIONE REGOLARE]

Imposta se misurare o meno la luminosità e il colore della fonte di luce in un limite di un tempo specificato.

- 1) Premere ▲▼ per selezionare [CONTROLLO LUMINOSITA'].
- 2) Premere il pulsante <ENTER>.
 - Viene visualizzata la schermata [CONTROLLO LUMINOSITA'].
- 3) Premere ▲▼ per selezionare [CALIBRAZIONE REGOLARE].
- 4) Premere ◀▶ per commutare la voce.
 - Le voci cambiano a ogni pressione del pulsante.

[OFF]	Non misura la luminosità e il colore della fonte di luce periodicamente.
[ON]	Misura la luminosità e il colore della fonte di luce mediante il sensore di luminosità al tempo specificato dal [TEMPO DI CALIBRAZIONE].

- Procedere al punto 5) quando è selezionato [ON].
- 5) Premere ▲▼ per selezionare [TEMPO DI CALIBRAZIONE].
 - 6) Premere il pulsante <ENTER>.
 - Il proiettore è nella modalità di regolazione (il tempo sta lampeggiando).
 - 7) Premere ◀▶ per selezionare “ora” o “minuto” e premere ▲▼ o i pulsanti dei numeri (<0> - <9>) per impostare un orario.
 - La selezione di “ora” consente l'impostazione soltanto dell'ora a incrementi di un'ora, mentre la selezione di “minuto” consente l'impostazione soltanto del minuto a incrementi di un minuto tra 00 e 59.
 - 8) Premere il pulsante <ENTER>.
 - [TEMPO DI CALIBRAZIONE] è impostato.

Nota

- L'impostazione [CALIBRAZIONE REGOLARE] si rifletterà nel momento in cui la voce è commutata con ◀▶.
- L'impostazione [TEMPO DI CALIBRAZIONE] si rifletterà nel momento in cui viene inserita l'ora, quindi premere il pulsante <ENTER>.
- La voce di impostazione [CALIBRAZIONE REGOLARE] è comune con la seguente voce di menu.
 - Il menu [IMPOSTAZIONI PROIETTORE] → [CONTROLLO LUMINOSITA'] → [CONTROLLO SETUP LUMINOSITA'] → [CALIBRAZIONE REGOLARE]
- La voce di impostazione [TEMPO DI CALIBRAZIONE] è comune con la seguente voce di menu.
 - Il menu [IMPOSTAZIONI PROIETTORE] → [CONTROLLO LUMINOSITA'] → [CONTROLLO SETUP LUMINOSITA'] → [TEMPO DI CALIBRAZIONE]

Impostazione di [MESSAGGIO DI CALIBRAZIONE]

Imposta se visualizzare o meno il tempo per completare la misurazione mentre la luminosità e il colore della fonte di luce vengono misurati.

- 1) Premere ▲▼ per selezionare [CONTROLLO LUMINOSITA'].
- 2) Premere il pulsante <ENTER>.
 - Viene visualizzata la schermata [CONTROLLO LUMINOSITA'].
- 3) Premere ▲▼ per selezionare [MESSAGGIO DI CALIBRAZIONE].
- 4) Premere ◀▶ per commutare la voce.
 - Le voci cambiano a ogni pressione del pulsante.

[ON]	Visualizza il tempo per completare la misurazione mentre la luminosità e il colore della fonte di luce vengono misurati dal sensore di luminosità.
[OFF]	Non visualizza alcun messaggio durante la misurazione.

Nota

- L'impostazione [MESSAGGIO DI CALIBRAZIONE] si rifletterà nel momento in cui la voce è commutata con ◀▶.
- La voce di impostazione [MESSAGGIO DI CALIBRAZIONE] è comune con la seguente voce di menu.
 - Il menu [IMPOSTAZIONI PROIETTORE] → [CONTROLLO LUMINOSITA'] → [CONTROLLO SETUP LUMINOSITA'] → [MESSAGGIO DI CALIBRAZIONE]

Esempio di procedura di regolazione di controllo della luminosità

I passaggi esemplificano una regolazione che collega in una rete la luminosità e il bilanciamento del bianco degli otto proiettori collegati.

- 1) Collegare tutti i proiettori all'hub di commutazione facendo uso dei cavi LAN. (⇒ pagina 222)
- 2) Accendere tutti i proiettori e iniziare la proiezione.
- 3) Impostare [MODAL. COSTANTE] di [CONTROLLO SETUP LUMINOSITA'] su [OFF] e selezionare [APPLICA], quindi premere il pulsante <ENTER>.
- 4) Impostare [MOD. FUNZION.] di ogni proiettore alla stessa impostazione. (⇒ pagina 161)
- 5) Impostare account amministratore, [SUBNET MASK], e [INDIRIZZO IP] di ciascun proiettore.
 - Impostare l'account amministratore (nome utente e password) di tutti i proiettori collegati sulla stessa impostazione.
 - Per potere comunicare sulla rete, impostare lo stesso valore in [SUBNET MASK] per tutti i proiettori e fissare un valore differente in [INDIRIZZO IP] per ogni proiettore.
- 6) Attendere almeno otto minuti dopo che l'inizio della proiezione finché la luminosità della fonte di luce non diventa stabile.
- 7) Impostare tutte le voci nel menu [IMMAGINE] di tutti i proiettori agli stessi valori.
- 8) Regolare [ADATTA COLORE] per la corrispondenza dei colori.
- 9) Visualizzare la schermata di test interni "Tutto bianco" in tutti i proiettori.
- 10) Impostare [INTENSITÀ LUMINOSA] di tutti i proiettori a 100 % o al valore massimo che è possibile impostare.
 - A seconda delle impostazioni di [MOD. FUNZION.], [INTENSITÀ LUMINOSA] potrebbe non riuscire a impostare su 100 %.
- 11) Impostare [INTENSITÀ LUMINOSA] del proiettore con la minore luminosità a 90 % o inferiore del 10 % al valore massimo impostabile.
- 12) Regolare [INTENSITÀ LUMINOSA] di ogni proiettore.
 - Regolare [INTENSITÀ LUMINOSA] di tutti gli altri proiettori in modo che la luminosità sarà la stessa del proiettore con la minore luminosità.
- 13) Impostare [MODAL. COSTANTE] di [CONTROLLO SETUP LUMINOSITA'] su [AUTO] e [COLLEGAMENTO] su [GRUPPO A] in tutti i proiettori.
- 14) Selezionare [APPLICA] di [CONTROLLO SETUP LUMINOSITA'] e premere il pulsante <ENTER> in tutti i proiettori.
 - Si avvia la correzione automatica tramite la funzione di controllo della luminosità.

Nota

- La correzione automatica viene eseguita ogni volta che la fonte di luce si illumina accendendo/spegnendo il proiettore e così via.
- Quando la variazione nella luminosità o nel colore è aumentata a causa dell'invecchiamento della fonte di luce, o quando viene sostituita la fonte di luce, ripristinare [CONTROLLO SETUP LUMINOSITA'].

[MODALITA' STANDBY]

Imposta il consumo di corrente durante lo standby.

- 1) Premere ▲▼ per selezionare [MODALITA' STANDBY].
- 2) Premere ◀▶ per commutare la voce.
 - Le voci cambiano a ogni pressione del pulsante.

[NORMALE]	Selezionare questa voce quando si utilizza la funzione di rete durante lo standby.
[ECO]	Selezionare questa voce per ridurre il consumo di corrente durante lo standby.

Nota

- Quando è impostato [ECO], la funzione di rete, il terminale <SERIAL OUT> e alcuni comandi RS-232C diventano non operativi durante lo standby. Quando [NORMALE] è impostato, la funzione di rete e il terminale <SERIAL OUT> possono essere utilizzati durante lo standby.
- Quando impostato su [ECO], potrebbero volerci circa 10 secondi in più prima che il proiettore avvii la proiezione una volta accesa l'alimentazione rispetto a quando è impostato su [NORMALE].
- Quando è impostato [NORMALE], è possibile fornire corrente tramite il terminale <DC OUT> anche se il proiettore si trova in modalità standby. Se [ECO] è impostato, non è possibile fornire corrente in modalità standby.

[AVVIO RAPIDO]

Imposta se la funzione [AVVIO RAPIDO] è abilitata o disabilitata.

1) Premere ▲▼ per selezionare [AVVIO RAPIDO].

2) Premere ◀▶ per commutare la voce.

- Le voci cambiano a ogni pressione del pulsante.

[OFF]	Disabilita la funzione [AVVIO RAPIDO].
[ON]	Abilita la funzione [AVVIO RAPIDO] finché non sia trascorso il tempo impostato specificato in [PERIODO DI VALIDITÀ] dopo che il proiettore entra nella modalità standby. Il tempo finché la proiezione non cominci dopo che l'alimentazione viene accesa sarà ridotto durante il periodo in cui la funzione [AVVIO RAPIDO] è valida.

- Procedere al punto 3) quando è selezionato [ON].

3) Premere il pulsante <ENTER>.

- Viene visualizzata la schermata [AVVIO RAPIDO].

4) Premere ◀▶ per commutare [PERIODO DI VALIDITÀ].

- Le voci cambiano a ogni pressione del pulsante.

[30MIN.]	Imposta il tempo dopo il quale la funzione [AVVIO RAPIDO] viene disabilitata una volta che il proiettore entra nella modalità standby. Selezionare un periodo valido desiderato.
[60MIN.]	
[90MIN.]	

Nota

- Non è possibile impostare [AVVIO RAPIDO] quando [MODALITA' STANDBY] è impostato su [ECO].
- Quando [AVVIO RAPIDO] è impostato su [ON], il consumo di corrente durante lo standby diventa alto durante il periodo in cui la funzione [AVVIO RAPIDO] è valida.
- Quando [AVVIO RAPIDO] è impostato su [ON], la funzione [AVVIO RAPIDO] è disabilitata quando il tempo impostato in [PERIODO DI VALIDITÀ] trascorre dopo che il proiettore entra nella modalità standby. Il tempo di avvio e il consumo di corrente saranno analoghi a quelli quando [AVVIO RAPIDO] è impostato su [OFF].
- Quando [AVVIO RAPIDO] è impostato su [ON], l'indicatore di alimentazione <ON (G)/STANDBY (R)> lampeggia in rosso mentre è in modalità standby durante il periodo in cui la funzione [AVVIO RAPIDO] è valida. L'indicatore di alimentazione <ON (G)/STANDBY (R)> si illumina in rosso quando trascorre il tempo specificato impostato in [PERIODO DI VALIDITÀ] dopo che il proiettore entra nella modalità standby.
- Quando [AVVIO RAPIDO] è impostato su [ON], il periodo in cui la funzione [AVVIO RAPIDO] è valida viene contato come tempo di utilizzo del proiettore.

[RISPARMIO ENERGETICO]

Impostare la funzione di risparmio consumo corrente quando non è presente alcun segnale di ingresso.

[NO LUM. SE NO SEGN.]

Questa è una funzione per spegnere automaticamente la fonte di luce del proiettore quando non è presente alcun segnale di ingresso per il periodo specifico. È possibile impostare il tempo prima dello spegnimento della fonte di luce.

1) Premere ▲▼ per selezionare [RISPARMIO ENERGETICO].

2) Premere il pulsante <ENTER>.

- Viene visualizzata la schermata [RISPARMIO ENERGETICO].

3) Premere ▲▼ per selezionare [NO LUM. SE NO SEGN.].

4) Premere ◀▶ per commutare la voce.

- Le voci cambiano a ogni pressione del pulsante.

[DISABILITA]	Disabilita la funzione luci spente senza segnale.
[10SEC.] - [5MIN.]	Spegne la fonte di luce quando non è presente alcun segnale di ingresso per il periodo preimpostato. Selezionare [10SEC.], [20SEC.], [30SEC.], [1MIN.], [2MIN.], [3MIN.] o [5MIN.].

Nota

- La voce di impostazione [NO LUM. SE NO SEGN.] è comune con la seguente voce di menu.
 - Il menu [IMPOSTAZIONI PROIETTORE] → [IMPOSTAZIONE NESSUN SEGNALE] → [NO LUM. SE NO SEGN.]
- La ventola ruoterà per raffreddare il proiettore quando la funzione luci spente senza segnale è operativa e la fonte di luce è disattivata. Inoltre, l'indicatore di alimentazione <ON (G)/STANDBY (R)> lampeggerà lentamente in verde.
- Quando [NO LUM. SE NO SEGN.] non è impostato su [DISABILITA], quelle che seguono sono le condizioni per riaccendere la fonte di luce dalla condizione che la fonte di luce ha disattivato con questa funzione.
 - Quando il segnale viene immesso
 - Quando viene visualizzato un display su schermo quale la schermata menu (OSD) o la guida ingressi, una schermata di test o un messaggio di avvertenza
 - Quando viene premuto il pulsante <POWER ON>
 - Quando viene eseguita l'operazione per disabilitare la funzione otturatore (otturatore: aperto), come la pressione del pulsante <SHUTTER>
 - Quando la temperatura dell'ambiente operativo è intorno agli 0 °C (32 °F) e la fonte di luce è costretta ad essere accesa a causa del riscaldamento
- La funzione luci spente senza segnale è disabilitata nel seguente caso.
 - Quando [COLORE SFONDO] è impostato su [LOGO DEFAULT] o [LOGO UTENTE] e il logo Panasonic o l'immagine registrata dall'utente è visualizzata nell'immagine proiettata

[SPEGNI PER NO SEGNALE]

Questa è una funzione per impostare automaticamente l'alimentazione del proiettore alla modalità standby quando non è presente alcun segnale di ingresso per il periodo specifico. È possibile impostare il tempo che deve trascorrere prima della commutazione a standby.

- 1) Premere ▲▼ per selezionare [RISPARMIO ENERGETICO].
- 2) Premere il pulsante <ENTER>.
 - Viene visualizzata la schermata [RISPARMIO ENERGETICO].
- 3) Premere ▲▼ per selezionare [SPEGNI PER NO SEGNALE].
- 4) Premere ◀▶ per commutare la voce.
 - Le voci cambiano a ogni pressione del pulsante.

[DISABILITA]	Disabilita la funzione spegni per no segnale.
[10MIN.] - [90MIN.]	Imposta il tempo a incrementi di 10 minuti.

Nota

- La voce di impostazione [SPEGNI PER NO SEGNALE] è comune con la seguente voce di menu.
 - Il menu [IMPOSTAZIONI PROIETTORE] → [IMPOSTAZIONE NESSUN SEGNALE] → [SPEGNI PER NO SEGNALE]

[IMPOSTAZIONE NESSUN SEGNALE]

Impostare l'operazione della funzione quando non è presente alcun segnale di ingresso.

[IMPOSTAZIONI INGRESSO BACKUP]

Impostare la funzione di backup che commuta il segnale di ingresso di backup il più lineare possibile quando il segnale di ingresso è disturbato.

- 1) Premere ▲▼ per selezionare [IMPOSTAZIONE NESSUN SEGNALE].
- 2) Premere il pulsante <ENTER>.
 - Viene visualizzata la schermata [IMPOSTAZIONE NESSUN SEGNALE].
- 3) Premere ▲▼ per selezionare [IMPOSTAZIONI INGRESSO BACKUP].
- 4) Premere il pulsante <ENTER>.
 - Viene visualizzata la schermata [IMPOSTAZIONI INGRESSO BACKUP].
- 5) Premere ▲▼ per selezionare [MODALITÀ INGRESSO BACKUP].

6) Premere il pulsante <ENTER>.

- Viene visualizzata la schermata [MODALITÀ INGRESSO BACKUP].

7) Premere ▲▼ per selezionare la combinazione dell'ingresso e quindi premere il pulsante <ENTER>.

Ingresso principale	Ingresso secondario	Dettagli
[OFF]		Disabilita la funzione di backup.
[HDMI1]	[HDMI2]	Abilita la funzione di backup.

8) Premere il pulsante <MENU>.

- Viene visualizzata la schermata [IMPOSTAZIONI INGRESSO BACKUP].

9) Premere ▲▼ per selezionare [COMMUTAZIONE AUTOMATICA].

- Quando [MODALITÀ INGRESSO BACKUP] è impostato su [OFF], non è possibile selezionare [COMMUTAZIONE AUTOMATICA].

10) Premere ◀▶ per commutare la voce.

- Le voci cambiano a ogni pressione del pulsante.

[ABILITA]	Commuta all'ingresso secondario (ingresso principale) automaticamente quando il segnale di ingresso per l'ingresso principale (ingresso secondario) è disturbato.
[DISABILITA]	Disabilita la funzione di commutazione automatica dell'ingresso.

Nota

- La voce di impostazione [IMPOSTAZIONI INGRESSO BACKUP] è comune con la seguente voce di menu.
 - Il menu [OPZIONI VISUALIZZAZIONE] → [IMPOSTAZIONI INGRESSO BACKUP]
- La funzione di backup è abilitata quando [MODALITÀ INGRESSO BACKUP] non è impostato su [OFF] e lo stesso segnale è immesso all'ingresso principale e all'ingresso secondario.
- Per commutare al segnale di ingresso di backup facendo uso della funzione di backup, accertarsi che le seguenti tre condizioni siano soddisfatte per essere pronte per l'uso della funzione.
 - Non impostare [MODALITÀ INGRESSO BACKUP] su [OFF].
 - Immettere lo stesso segnale agli ingressi primario e secondario.
 - Visualizzare l'immagine dell'ingresso principale o dell'ingresso secondario.
- Se l'ingresso è commutato su un ingresso diverso da quello primario o secondario mentre la funzione di backup è pronta per l'uso, lo stato adeguatezza all'uso della funzione di backup viene annullato. Per commutare nuovamente al segnale di ingresso di backup facendo uso della funzione di backup, commutare all'ingresso principale o all'ingresso secondario.
- Quando [MODALITÀ INGRESSO BACKUP] non è impostato su [OFF], la combinazione di quell'ingresso viene visualizzata in [INGRESSO PRINCIPALE] e [INGRESSO SECONDARIO] della schermata [IMPOSTAZIONI INGRESSO BACKUP].
- [STATO INGRESSO BACKUP] viene visualizzato nella guida di ingresso (➡ pagina 147) e nella schermata [STATO] (➡ pagine 90, 186) quando [MODALITÀ INGRESSO BACKUP] non è impostato su [OFF].
Quando il segnale può essere commutato al segnale di ingresso di backup facendo uso della funzione di backup, viene visualizzato [ATTIVO] in [STATO INGRESSO BACKUP]. Quando non è possibile, viene invece visualizzato [NON ATTIVO].
L'ingresso secondario sarà l'ingresso di backup quando [STATO INGRESSO BACKUP] mostra [ATTIVO] mentre viene visualizzata l'immagine proveniente dall'ingresso principale.
L'ingresso principale sarà l'ingresso di backup quando [STATO INGRESSO BACKUP] mostra [ATTIVO] mentre viene visualizzata l'immagine proveniente dall'ingresso secondario.
- Quando [MODALITÀ INGRESSO BACKUP] non è impostato su [OFF], l'ingresso viene commutato in modo lineare se è commutato tra l'ingresso principale e l'ingresso secondario mentre è possibile commutare al segnale di ingresso di backup.
- Quando [COMMUTAZIONE AUTOMATICA] è impostato su [ABILITA] e [STATO INGRESSO BACKUP] mostra [ATTIVO], il segnale viene commutato all'ingresso di backup se si verifica un'interruzione nel segnale di ingresso.
- Quando [COMMUTAZIONE AUTOMATICA] è impostato su [ABILITA], l'indicazione in [STATO INGRESSO BACKUP] cambierà in [NON ATTIVO] se il segnale di ingresso viene interrotto e automaticamente commutato all'ingresso di backup. In questo caso, non è possibile commutare al segnale di ingresso di backup fino a che non viene ripristinato il segnale di ingresso originale. Se l'ingresso è stato commutato automaticamente all'ingresso di backup, è possibile commutare al segnale di ingresso di backup una volta ripristinato il segnale originale. In questo caso, l'ingresso corrente viene mantenuto.
- I valori di impostazione dell'ingresso principale si applicano ai valori di regolazione dell'immagine quale il menu [IMMAGINE] → [MODO IMMAGINE], [GAMMA] e [TEMPERATURA COLORE].

[INGRESSO SECONDARIO]

Impostare la funzione di commutazione dell'ingresso secondario che commuterà automaticamente all'ingresso specificato quando il segnale di ingresso dell'immagine proiettata viene interrotto.

1) Premere ▲▼ per selezionare [IMPOSTAZIONE NESSUN SEGNALE].

2) Premere il pulsante <ENTER>.

- Viene visualizzata la schermata [IMPOSTAZIONE NESSUN SEGNALE].

3) Premere ▲▼ per selezionare [INGRESSO SECONDARIO].

- 4) Premere il pulsante <ENTER>.
 - Viene visualizzata la schermata [INGRESSO SECONDARIO].
- 5) Premere ▲▼ per selezionare l'ingresso da specificare come destinazione di commutazione, quindi premere il pulsante <ENTER>.

[OFF]	Disabilita la funzione di commutazione dell'ingresso secondario.
[HDMI1]	Imposta l'ingresso secondario su HDMI1.
[HDMI2]	Imposta l'ingresso secondario su HDMI2.
[DisplayPort]	Imposta l'ingresso secondario su DisplayPort.
[SDI [SLOT]]*1	Imposta l'ingresso secondario su SDI.
[SDI OPT1 [SLOT]]*2	Imposta l'ingresso secondario su SDI OPT1.
[SDI OPT1 [SLOT]]*2	Imposta l'ingresso secondario su SDI OPT2.
[DIGITAL LINK [SLOT]]*3	Imposta l'ingresso secondario su DIGITAL LINK*4.
[PressIT [SLOT]]*5	Imposta l'ingresso secondario su PressIT.
[SLOT]*6	Imposta l'ingresso secondario su SLOT.

*1 Selezionare questa voce quando è installata la Scheda terminale 12G-SDI opzionale (Modello n.: TY-SB01QS) nello <SLOT>.

*2 Selezionare questa voce quando è installata la Scheda funzioni per la fibra ottica 12G-SDI (Modello n.: TY-SB01FB) nello <SLOT>.

*3 Selezionare questa voce quando è installata la Scheda terminale DIGITAL LINK opzionale (Modello n.: TY-SB01DL) nello <SLOT>.

*4 Non è possibile specificare l'ingresso individuale sul trasmettitore cavo incrociato o sul dispositivo con uscita DIGITAL LINK.

*5 Selezionare questa voce quando è installata la Scheda per ricevitore del sistema di presentazione wireless opzionale (Modello n.: TY-SB01WP) nello <SLOT>.

*6 Selezionare questa voce quando è installata la scheda funzione di altri produttori nello <SLOT>.

Nota

- Se il menu [IMPOSTAZIONI PROIETTORE] → [IMPOSTAZIONE NESSUN SEGNALE] → [IMPOSTAZIONI INGRESSO BACKUP] → [MODALITÀ INGRESSO BACKUP] non è impostato su [OFF], la funzione di commutazione dell'ingresso secondario non sarà operativa anche se [INGRESSO SECONDARIO] non è impostato su [OFF]. La funzione di commutazione dell'ingresso di backup è prioritaria.

[COLORE SFONDO]

Imposta la visualizzazione dello schermo quando non è presente alcun segnale in ingresso.

- 1) Premere ▲▼ per selezionare [IMPOSTAZIONE NESSUN SEGNALE].
- 2) Premere il pulsante <ENTER>.
 - Viene visualizzata la schermata [IMPOSTAZIONE NESSUN SEGNALE].
- 3) Premere ▲▼ per selezionare [COLORE SFONDO].
- 4) Premere ◀▶ per commutare la voce.
 - Le voci cambiano a ogni pressione del pulsante.

[BLU]	Visualizza in blu l'intero schermo.
[NERO]	Visualizza in nero l'intero schermo.
[LOGO DEFAULT]	Visualizza il logo Panasonic nello schermo.
[LOGO UTENTE]	Visualizza l'immagine registrata dall'utente nello schermo.

Nota

- La voce di impostazione [COLORE SFONDO] è comune con la seguente voce di menu.
 - Il menu [OPZIONI VISUALIZZAZIONE] → [COLORE SFONDO]
- Per creare e registrare l'immagine [LOGO UTENTE], utilizzare "Logo Transfer Software". Il software è scaricabile dal seguente sito web. <https://panasonic.net/cns/projector/>
Durante il trasferimento dei loghi tramite il dispositivo con uscita DIGITAL LINK opzionale (Modello n.: ET-YFB100G, ET-YFB200G), "NO SIGNAL SLEEP" del dispositivo con uscita DIGITAL LINK deve essere impostato su "OFF" per evitare interruzioni della comunicazione.

[NO LUM. SE NO SEGN.]

Questa è una funzione per spegnere automaticamente la fonte di luce del proiettore quando non è presente alcun segnale di ingresso per il periodo specifico. È possibile impostare il tempo prima dello spegnimento della fonte di luce.

- 1) Premere ▲▼ per selezionare [IMPOSTAZIONE NESSUN SEGNALE].
- 2) Premere il pulsante <ENTER>.
 - Viene visualizzata la schermata [IMPOSTAZIONE NESSUN SEGNALE].

3) Premere ▲▼ per selezionare [NO LUM. SE NO SEGN.].

4) Premere ◀▶ per commutare la voce.

- Le voci cambiano a ogni pressione del pulsante.

[DISABILITA]	Disabilita la funzione luci spente senza segnale.
[10SEC.] - [5MIN.]	Spegne la fonte di luce quando non è presente alcun segnale di ingresso per il periodo preimpostato. Selezionare [10SEC.], [20SEC.], [30SEC.], [1MIN.], [2MIN.], [3MIN.] o [5MIN.].

Nota

- La voce di impostazione [NO LUM. SE NO SEGN.] è comune con la seguente voce di menu.
 - Il menu [IMPOSTAZIONI PROIETTORE] → [RISPARMIO ENERGETICO] → [NO LUM. SE NO SEGN.]
- La ventola ruoterà per raffreddare il proiettore quando la funzione luci spente senza segnale è operativa e la fonte di luce è disattivata. Inoltre, l'indicatore di alimentazione <ON (G)/STANDBY (R)> lampeggerà lentamente in verde.
- Quando [NO LUM. SE NO SEGN.] non è impostato su [DISABILITA], quelle che seguono sono le condizioni per riaccendere la fonte di luce dalla condizione che la fonte di luce ha disattivato con questa funzione.
 - Quando il segnale viene immesso
 - Quando viene visualizzato un display su schermo quale la schermata menu (OSD) o la guida ingressi, una schermata di test o un messaggio di avvertenza
 - Quando viene premuto il pulsante <POWER ON>
 - Quando viene eseguita l'operazione per disabilitare la funzione otturatore (otturatore: aperto), come la pressione del pulsante <SHUTTER>
 - Quando la temperatura dell'ambiente operativo è intorno agli 0 °C (32 °F) e la fonte di luce è costretta ad essere accesa a causa del riscaldamento
- La funzione luci spente senza segnale è disabilitata nei seguenti casi.
 - Quando [COLORE SFONDO] è impostato su [LOGO DEFAULT] o [LOGO UTENTE] e il logo Panasonic o l'immagine registrata dall'utente è visualizzata nell'immagine proiettata

[SPEGNI PER NO SEGNALE]

Funzione che commuta automaticamente l'alimentazione del proiettore allo standby se non vi sono segnali di ingresso per un tempo specificato. È possibile impostare il tempo che deve trascorrere prima della commutazione a standby.

1) Premere ▲▼ per selezionare [IMPOSTAZIONE NESSUN SEGNALE].

2) Premere il pulsante <ENTER>.

- Viene visualizzata la schermata [IMPOSTAZIONE NESSUN SEGNALE].

3) Premere ▲▼ per selezionare [SPEGNI PER NO SEGNALE].

4) Premere ◀▶ per commutare la voce.

- Le voci cambiano a ogni pressione del pulsante.

[DISABILITA]	Disabilita la funzione di spegnimento in mancanza di segnale.
[10MIN.] - [90MIN.]	Imposta il tempo a incrementi di 10 minuti.

Nota

- La voce di impostazione [SPEGNI PER NO SEGNALE] è comune con la seguente voce di menu.
 - Il menu [IMPOSTAZIONI PROIETTORE] → [RISPARMIO ENERGETICO] → [SPEGNI PER NO SEGNALE]

[INIZIALIZZA ALLO START]

Impostare il metodo di avvio quando l'interruttore <MAIN POWER> è impostato su <ON>.

1) Premere ▲▼ per selezionare [INIZIALIZZA ALLO START].

2) Premere ◀▶ per commutare la voce.

- Le voci cambiano a ogni pressione del pulsante.

[ULTIMO STATO]	Avvia il proiettore nella condizione precedente al momento in cui l'interruttore <MAIN POWER> è stato impostato su <OFF>.
[STANDBY]	Avvia il proiettore in standby.
[ON]	Avvia immediatamente la proiezione.

[STARTUP INPUT VIDEO]

Imposta l'ingresso in cui viene acceso il proiettore per avviare la proiezione.

- 1) Premere ▲▼ per selezionare [STARTUP INPUT VIDEO].
- 2) Premere il pulsante <ENTER>.
 - Viene visualizzata la schermata [STARTUP INPUT VIDEO].
- 3) Premere ▲▼◀▶ per selezionare l'ingresso, quindi premere il pulsante <ENTER>.

[ULTIMO USATO]	Mantiene l'ingresso selezionato l'ultima volta.
[HDMI1]	Imposta l'ingresso su HDMI1.
[HDMI2]	Imposta l'ingresso su HDMI2.
[DisplayPort]	Imposta l'ingresso su DisplayPort.
[SDI [SLOT]]*1	Imposta l'ingresso su SDI.
[SDI OPT1 [SLOT]]*2	Imposta l'ingresso su SDI OPT1.
[SDI OPT2 [SLOT]]*2	Imposta l'ingresso su SDI OPT2.
[DIGITAL LINK [SLOT]]*3	Imposta l'ingresso su DIGITAL LINK.
[PressIT [SLOT]]*4	Imposta l'ingresso su PressIT.
[SLOT]*5	Imposta l'ingresso su SLOT.
[INGRESSO1] - [INGRESSO10]*3*6	Imposta l'ingresso su DIGITAL LINK e commuta l'ingresso del dispositivo con uscita DIGITAL LINK all'ingresso specificato.

*1 Selezionare questa voce quando è installata la Scheda terminale 12G-SDI opzionale (Modello n.: TY-SB01QS) nello <SLOT>.

*2 Selezionare questa voce quando è installata la scheda funzioni per la fibra ottica 12G-SDI (Modello n.: TY-SB01FB) nello <SLOT>.

*3 Selezionare questa voce quando è installata la Scheda terminale DIGITAL LINK opzionale (Modello n.: TY-SB01DL) nello <SLOT>.

*4 Selezionare questa voce quando è installata la Scheda per ricevitore del sistema di presentazione wireless opzionale (Modello n.: TY-SB01WP) nello <SLOT>.

*5 Selezionare questa voce quando è installata la scheda funzione di altri produttori nello <SLOT>.

*6 Quando il dispositivo con uscita DIGITAL LINK opzionale (Modello n.: ET-YFB100G, ET-YFB200G) viene collegato al terminale <DIGITAL LINK IN/LAN> della Scheda terminale DIGITAL LINK opzionale (Modello n.: TY-SB01DL) installato in <SLOT>, il suo nome ingresso viene automaticamente riflesso da [INGRESSO1] a [INGRESSO10]. Quando è selezionata una voce che non riflette il nome dell'ingresso, questa sarà disabilitata.

[DATA E ORA]

Imposta fuso orario, data e orario dell'orologio integrato nel proiettore.

Impostazione del fuso orario

- 1) Premere ▲▼ per selezionare [DATA E ORA].
- 2) Premere il pulsante <ENTER>.
 - Viene visualizzata la schermata [DATA E ORA].
- 3) Premere ▲▼ per selezionare [TIME ZONE].
- 4) Premere ◀▶ per commutare [TIME ZONE].

Nota

- L'impostazione [TIME ZONE] viene riportata all'impostazione predefinita di fabbrica quando il proiettore viene inizializzato con uno dei seguenti metodi. Tuttavia, la data e l'ora basate sull'impostazione di data e ora locale (Tempo Universale Coordinato, UTC, Universal Time, Coordinated) saranno mantenute senza essere inizializzate.
 - Quando si inizializza selezionando il menu [IMPOSTAZIONI PROIETTORE] → [INIZIALIZZAZIONE] → [RIPRISTINO IMPOST. PREDEFINITE]
 - Quando si inizializza impostando il menu [IMPOSTAZIONI PROIETTORE] → [INIZIALIZZAZIONE] → [IMPOSTAZIONI UTENTE] → [ALTRE IMPOSTAZIONI UTENTE] su [INIZIALIZZAZIONE]

Impostazione manuale della data e dell'ora

- 1) Premere ▲▼ per selezionare [DATA E ORA].
- 2) Premere il pulsante <ENTER>.
 - Viene visualizzata la schermata [DATA E ORA].
- 3) Premere ▲▼ per selezionare [AGGIUSTA OROLOGIO].

- 4) **Premere il pulsante <ENTER>.**
 - Viene visualizzata la schermata [AGGIUSTA OROLOGIO].
- 5) **Premere ▲▼ per selezionare una voce, quindi premere ◀▶ per impostare data e orario locali.**
- 6) **Premere ▲▼ per selezionare [APPLICA], quindi premere il pulsante <ENTER>.**
 - L'impostazione della data e dell'orario è completata.

Nota

- La sostituzione della batteria all'interno del proiettore è necessaria quando l'orario risulta errato subito dopo averlo corretto. Consultare il rivenditore.

Impostazione automatica della data e dell'ora

Per impostare automaticamente la data e l'ora, il proiettore deve essere connesso alla rete.

- 1) **Premere ▲▼ per selezionare [DATA E ORA].**
- 2) **Premere il pulsante <ENTER>.**
 - Viene visualizzata la schermata [DATA E ORA].
- 3) **Premere ▲▼ per selezionare [AGGIUSTA OROLOGIO].**
- 4) **Premere il pulsante <ENTER>.**
 - Viene visualizzata la schermata [AGGIUSTA OROLOGIO].
- 5) **Premere ▲▼ per selezionare [SINCRONIZZAZIONE NTP] e premere ◀▶ per cambiare l'impostazione a [ON].**
- 6) **Premere ▲▼ per selezionare [APPLICA], quindi premere il pulsante <ENTER>.**
 - L'impostazione della data e dell'orario è completata.

Nota

- Se la sincronizzazione con il server NTP viene a mancare subito dopo che [SINCRONIZZAZIONE NTP] viene impostato su [ON], [SINCRONIZZAZIONE NTP] ritornerà su [OFF]. Se [SINCRONIZZAZIONE NTP] è impostato su [ON] mentre il server NTP non è impostato, [SINCRONIZZAZIONE NTP] ritornerà su [OFF].
- Accedere al proiettore tramite un browser web per impostare il server NTP. Fare riferimento a "Pagina [Adjust clock]" (➔ pagina 242) per i dettagli.

[PIANIFICAZIONE]

Imposta la pianificazione del comando di esecuzione per ogni giorno della settimana.

Abilitazione/disabilitazione della funzione di pianificazione

- 1) **Premere ▲▼ per selezionare [PIANIFICAZIONE].**
- 2) **Premere ◀▶ per commutare la voce.**
 - Le voci cambiano a ogni pressione del pulsante.

[OFF]	Disabilita la funzione di pianificazione.
[ON]	Abilita la funzione di pianificazione. Fare riferimento a "Come assegnare un programma" (➔ pagina 179) o "Come impostare un programma" (➔ pagina 180) per la modalità di impostazione della pianificazione.

Nota

- Quando [PIANIFICAZIONE] è impostato su [ON] mentre il menu [IMPOSTAZIONI PROIETTORE] → [MODALITA' STANDBY] è impostato su [ECO], l'impostazione [MODALITA' STANDBY] è commutata forzatamente su [NORMALE] e l'impostazione non può essere modificata in [ECO]. L'impostazione [MODALITA' STANDBY] non ritornerà all'originale anche se [PIANIFICAZIONE] è impostato su [OFF] in questa condizione.

Come assegnare un programma

- 1) **Premere ▲▼ per selezionare [PIANIFICAZIONE].**

- 2) Premere ◀▶ per selezionare [ON], quindi premere il pulsante <ENTER>.
 - Viene visualizzata la schermata [PIANIFICAZIONE].
- 3) Selezionare e assegnare un programma a ogni giorno della settimana.
 - Premere ▲▼ per selezionare il giorno della settimana e premere ◀▶ per selezionare un numero di programma.
 - È possibile impostare il programma dal N.1 al N.7. “- - -” indica che il numero di programma non è stato impostato.

Come impostare un programma

Impostazione fino a 16 comandi per ogni programma.

- 1) Premere ▲▼ per selezionare [PIANIFICAZIONE].
- 2) Premere ◀▶ per selezionare [ON], quindi premere il pulsante <ENTER>.
 - Viene visualizzata la schermata [PIANIFICAZIONE].
- 3) Premere ▲▼ per selezionare [EDITA PROGRAMMA].
- 4) Premere ◀▶ per selezionare un numero di programma, quindi premere il pulsante <ENTER>.
- 5) Premere ▲▼ per selezionare un numero di comando, quindi premere il pulsante <ENTER>.
 - È possibile cambiare pagina usando ◀▶.
- 6) Premere ▲▼◀▶ per selezionare [TEMPO], quindi premere il pulsante <ENTER>.
 - Il proiettore è nella modalità di regolazione (il tempo sta lampeggiando).
- 7) Premere ◀▶ per selezionare “ora” o “minuto” e premere ▲▼ o i pulsanti dei numeri (<0> - <9>) per impostare un orario, quindi premere il pulsante <ENTER>.
- 8) Premere ▲▼◀▶ per selezionare [COMANDO].
- 9) Premere il pulsante <ENTER>.
 - Viene visualizzata la schermata dettagliata [COMANDO].
- 10) Premere ▲▼ per selezionare un [COMANDO].
 - Per [COMANDO] in cui sono richieste impostazioni dettagliate, le voci di tali impostazioni dettagliate cambieranno ogni volta che si preme ◀▶.
 - Quando è selezionato [INGRESSO], premere il pulsante <ENTER>, quindi premere ▲▼◀▶ per selezionare l'ingresso da impostare.

[COMANDO]	Impostazioni dettagliate di [COMANDO]	Descrizione
[ACCENSIONE]	—	Accende il proiettore.
[STANDBY]	—	Va in standby.
[AVVIO RAPIDO]	[ON]	Abilita la funzione del menu [IMPOSTAZIONI PROIETTORE] → [AVVIO RAPIDO].
	[OFF]	Disabilita la funzione del menu [IMPOSTAZIONI PROIETTORE] → [AVVIO RAPIDO].
[OTTURATORE]	[APERTO]	Disabilita la funzione otturatore (otturatore: aperto).
	[CHIUSO]	Abilita la funzione otturatore (otturatore: chiuso).
[INGRESSO]	[HDMI1]	Commuta l'ingresso su HDMI1.
	[HDMI2]	Commuta l'ingresso su HDMI2.
	[DisplayPort]	Commuta l'ingresso su DisplayPort.
	[SDI [SLOT]] ^{*1}	Commuta l'ingresso su SDI.
	[SDI OPT1 [SLOT]] ^{*2}	Commuta l'ingresso su SDI OPT1.
	[SDI OPT2 [SLOT]] ^{*2}	Commuta l'ingresso su SDI OPT2.
	[DIGITAL LINK [SLOT]] ^{*3}	Commuta l'ingresso su DIGITAL LINK.
	[PressIT [SLOT]] ^{*4}	Commuta l'ingresso su PressIT.
	[SLOT] ^{*5}	Commuta l'ingresso su SLOT.
[INGRESSO1] - [INGRESSO10] ^{*6}	Commuta l'ingresso su DIGITAL LINK e commuta l'ingresso del dispositivo con uscita DIGITAL LINK all'ingresso specificato.	

[COMANDO]	Impostazioni dettagliate di [COMANDO]	Descrizione
[MOD. FUNZION.] ^{*7}	[NORMALE]	Assegna la priorità alla luminosità.
	[ECO]	Assegna la priorità alla durata della fonte di luce.
	[SILENZIO]	Assegna la priorità all'operazione con rumore ridotto.
	[UTENTE1]	Controlla l'alimentazione con l'impostazione regolata su [UTENTE1].
	[UTENTE2]	Controlla l'alimentazione con l'impostazione regolata su [UTENTE2].
	[UTENTE3]	Controlla l'alimentazione con l'impostazione regolata su [UTENTE3].

*1 Selezionare questa voce quando è installata la Scheda terminale 12G-SDI opzionale (Modello n.: TY-SB01QS) nello <SLOT>.

*2 Selezionare questa voce quando è installata la scheda funzioni per la fibra ottica 12G-SDI (Modello n.: TY-SB01FB) nello <SLOT>.

*3 Selezionare questa voce quando è installata la Scheda terminale DIGITAL LINK opzionale (Modello n.: TY-SB01DL) nello <SLOT>.

*4 Selezionare questa voce quando è installata la Scheda per ricevitore del sistema di presentazione wireless opzionale (Modello n.: TY-SB01WP) nello <SLOT>.

*5 Selezionare questa voce quando è installata la scheda funzione di altri produttori nello <SLOT>.

*6 Quando il dispositivo con uscita DIGITAL LINK opzionale (Modello n.: ET-YFB100G, ET-YFB200G) viene collegato al terminale <DIGITAL LINK IN/LAN> della Scheda terminale DIGITAL LINK opzionale (Modello n.: TY-SB01DL) installato in <SLOT>, il suo nome ingresso viene automaticamente riflesso da [INGRESSO1] a [INGRESSO10]. Quando è selezionata una voce che non riflette il nome dell'ingresso, questa sarà disabilitata.

*7 Se si modificano le impostazioni durante l'uso del proiettore, la durata della riduzione della metà della luminanza si accorcia o la luminanza potrebbe diminuire.

11) Premere il pulsante <ENTER>.

- Il comando viene fissato e viene visualizzato ● sulla sinistra del comando selezionato.
- In seguito al bloccaggio del comando, premere il pulsante <MENU> per chiudere lo schermata di impostazione dettagliata.

12) Premere ▲▼◀▶ per selezionare [MEMORIZZA], quindi premere il pulsante <ENTER>.

Nota

- Per eliminare un comando che è già stato impostato, premere il pulsante <DEFAULT> sul telecomando mentre è visualizzata la schermata al punto 5), oppure selezionare [CANCELLA] sulla schermata al punto 6) e premere il pulsante <ENTER>.
- Se sono stati impostati più comandi per lo stesso orario, essi sono eseguiti in ordine cronologico a partire dal numero più piccolo di comando.
- L'orario di funzionamento corrisponde all'ora locale. (➡ pagina 178)
- Se un'operazione è eseguita con il telecomando o con il pannello di controllo del proiettore o con un comando di controllo prima che il comando impostato in [PIANIFICAZIONE] sia eseguito, il comando impostato con la funzione programmata potrebbe non essere eseguito.

[MULTI PROJECTOR SYNC]

Impostare la funzione sincronizzazione contrasto e la funzione sincronizzazione otturatore.

La funzione sincronizzazione contrasto è una funzione che consente di visualizzare una schermata combinata con un contrasto bilanciato condividendo il livello di luminosità dell'ingresso del segnale immagine in ogni proiettore quando viene costruito un multi-display combinando l'immagine proiettata di più proiettori. La funzione sincronizzazione otturatore è una funzione che consente di sincronizzare il funzionamento dell'otturatore del proiettore specificato verso altri proiettori, mentre l'effetto dell'uso della funzione otturatore comprendente il funzionamento della dissolvenza in ingresso/in uscita può essere sincronizzato.

Per utilizzare la funzione sincronizzazione contrasto e la funzione sincronizzazione otturatore, è necessario collegare i proiettori di destinazione per la sincronizzazione in loop con collegamento concatenato facendo uso dei terminali <MULTI SYNC IN>/<MULTI SYNC OUT> e dei terminali <SERIAL IN>/<SERIAL OUT>. Per i dettagli sul collegamento dei proiettori, consultare "Esempio di collegamento quando si utilizza la funzione sincronizzazione contrasto/funzione sincronizzazione otturatore" (➡ pagina 64).

Nota

- La funzione sincronizzazione contrasto e la funzione sincronizzazione otturatore possono essere utilizzate simultaneamente.
- La funzione sincronizzazione otturatore funzionerà anche quando sono presenti modelli diversi all'interno dei proiettori collegati. Tuttavia, la funzione di sincronizzazione non funzionerà quando è presente un proiettore DLP che sia costruito con tre chip DLP all'interno dei proiettori collegati.
- Le voci di menu nel menu [IMPOSTAZIONI PROIETTORE] → [MULTI PROJECTOR SYNC] sono analoghe alle seguenti voci di impostazione.
 - Il menu [IMMAGINE] → [CONTRASTO DINAMICO] → [UTENTE] → [MULTI PROJECTOR SYNC]
 - Il menu [OPZIONI VISUALIZZAZIONE] → [IMPOSTAZIONI OTTURATORE] → [MULTI PROJECTOR SYNC]

Impostazione della funzione sincronizzazione contrasto

- 1) Premere ▲▼ per selezionare [MULTI PROJECTOR SYNC].
- 2) Premere il pulsante <ENTER>.
 - Viene visualizzata la schermata [MULTI PROJECTOR SYNC].
- 3) Premere ▲▼ per selezionare [MODO].
- 4) Premere ◀▶ per commutare la voce.
 - Le voci cambiano a ogni pressione del pulsante.

[OFF]	Selezionare questa voce quando non vengono utilizzate la funzione sincronizzazione contrasto e la funzione sincronizzazione otturatore.
[PRINCIPALE]	Selezionare questa voce quando è utilizzata la funzione sincronizzazione contrasto o la funzione sincronizzazione otturatore. Impostare questa voce su un solo proiettore dei proiettori che sono collegati. Il proiettore impostato come [PRINCIPALE] calcolerà il livello di luminosità ottimale del segnale immagine nell'intera schermata combinata per ogni fotogramma. Tutti i proiettori di destinazione per la sincronizzazione del contrasto controlleranno la funzione di contrasto dinamico in base al risultato del calcolo.
[SECONDARIO]	Selezionare questa voce quando è utilizzata la funzione sincronizzazione contrasto o la funzione sincronizzazione otturatore. Impostare questa voce in tutti i proiettori collegati escludendo il proiettore impostato come [PRINCIPALE].

- Quando non è selezionato [OFF], il risultato diagnostico viene visualizzato in [STATO LINK], indicando se tutti i proiettori compresi i proiettori di destinazione per la sincronizzazione sono collegati correttamente e se [MODO] o il menu [IMMAGINE] → [CONTRASTO DINAMICO] → [MODO CONTRASTO] è impostato correttamente.

[LINKED]	Tutti i proiettori sono collegati correttamente e correttamente impostati. Si trovano nella condizione che la funzione sincronizzazione contrasto o la funzione sincronizzazione otturatore possono essere utilizzate.
[NO LINK]	I proiettori non sono correttamente collegati o non correttamente impostati. Controllare lo stato di collegamento del cavo e l'impostazione del proiettore per ogni proiettore collegato.

- 5) Premere ▲▼ per selezionare [MODO CONTRASTO].
- 6) Premere ◀▶ per commutare la voce.
 - Le voci cambiano a ogni pressione del pulsante.

[1]	Selezionare questa voce quando un livello del nero non regolato correttamente (nero grigiastro) risulta fastidioso nelle scene buie. Esegue la correzione convenzionale per regolare il livello del nero diminuendo la luminosità generale.
[2]	Seleziona questa voce quando è richiesta una lucentezza localizzata anche nelle scene buie. Esegue una correzione standard del proiettore che non riduce troppo la luminosità. (Impostazione default del fabbricante)

- Questa voce di impostazione è comune con la seguente voce di menu.
 - Il menu [IMMAGINE] → [CONTRASTO DINAMICO] → [MODO CONTRASTO]

- 7) Premere ▲▼ per selezionare [SINCRONIZZAZIONE CONTRASTO].
- 8) Premere ◀▶ per commutare la voce.
 - Le voci cambiano a ogni pressione del pulsante.

[OFF]	Selezionare questa voce quando la funzione sincronizzazione contrasto non viene utilizzata.
[ON]	Selezionare questa voce quando la funzione sincronizzazione contrasto è utilizzata.

Nota

- La funzione sincronizzazione contrasto sarà operativa quando tutte le seguenti condizioni saranno soddisfatte.
 - Tutti i proiettori da collegare sono collegati in loop con collegamento concatenato. (Massimo 64 proiettori)
 - [MODO] su un solo proiettore collegato è impostato su [PRINCIPALE] e [MODO] su tutti gli altri proiettori sono impostati su [SECONDARIO].
 - [SINCRONIZZAZIONE CONTRASTO] sui proiettori per eseguire la sincronizzazione del contrasto è impostato su [ON].

- Se tutti i proiettori collegati hanno il menu di impostazione [MODO CONTRASTO], l'impostazione [MODO CONTRASTO] è unificata su [1] o [2], indipendentemente dall'impostazione [SINCRONIZZAZIONE CONTRASTO].
- Se è presente un proiettore che non dispone del menu di impostazione [MODO CONTRASTO], l'impostazione [MODO CONTRASTO] è unificata su [1], indipendentemente dall'impostazione [SINCRONIZZAZIONE CONTRASTO].
- È possibile impostare [SINCRONIZZAZIONE CONTRASTO] su [OFF] per i proiettori che sono collegati, ma non sincronizzare.

Impostazione della funzione sincronizzazione otturatore

- 1) Premere ▲▼ per selezionare [MULTI PROJECTOR SYNC].
- 2) Premere il pulsante <ENTER>.
 - Viene visualizzata la schermata [MULTI PROJECTOR SYNC].
- 3) Premere ▲▼ per selezionare [MODO].
- 4) Premere ◀▶ per commutare la voce.
 - Le voci cambiano a ogni pressione del pulsante.

[OFF]	Selezionare questa voce quando non vengono utilizzate la funzione sincronizzazione contrasto e la funzione sincronizzazione otturatore.
[PRINCIPALE]	Selezionare questa voce quando è utilizzata la funzione sincronizzazione contrasto o la funzione sincronizzazione otturatore. Impostare questa voce soltanto su uno dei proiettori collegati che si trasforma nella sorgente di sincronizzazione del funzionamento dell'otturatore.
[SECONDARIO]	Selezionare questa voce quando è utilizzata la funzione sincronizzazione contrasto o la funzione sincronizzazione otturatore. Impostare questa voce in tutti i proiettori collegati escludendo il proiettore impostato come [PRINCIPALE].

- Quando non è selezionato [OFF], il risultato diagnostico viene visualizzato in [STATO LINK], indicando se tutti i proiettori compresi i proiettori di destinazione per la sincronizzazione sono collegati correttamente e se [MODO] o il menu [IMMAGINE] → [CONTRASTO DINAMICO] → [MODO CONTRASTO] è impostato correttamente.

[LINKED]	Tutti i proiettori sono collegati correttamente e correttamente impostati. Si trovano nella condizione che la funzione sincronizzazione contrasto o la funzione sincronizzazione otturatore possono essere utilizzate.
[NO LINK]	I proiettori non sono correttamente collegati o non correttamente impostati. Controllare lo stato di collegamento del cavo e l'impostazione del proiettore per ogni proiettore collegato.

- 5) Premere ▲▼ per selezionare [SINCRONIZZAZIONE OTTURATORE].
- 6) Premere ◀▶ per commutare la voce.
 - Le voci cambiano a ogni pressione del pulsante.

[OFF]	Selezionare questa voce quando la funzione sincronizzazione otturatore non viene utilizzata.
[ON]	Selezionare questa voce quando la funzione sincronizzazione otturatore è utilizzata.

Nota

- La funzione sincronizzazione otturatore sarà operativa quando tutte le seguenti condizioni saranno soddisfatte.
 - Tutti i proiettori da collegare sono collegati in loop con collegamento concatenato. (Massimo 64 proiettori)
 - [MODO] su un solo proiettore collegato è impostato su [PRINCIPALE] e [MODO] su tutti gli altri proiettori sono impostati su [SECONDARIO].
 - [SINCRONIZZAZIONE OTTURATORE] sui proiettori per eseguire la sincronizzazione dell'otturatore è impostato su [ON].
 - Se tutti i proiettori collegati hanno il menu di impostazione [MODO CONTRASTO], l'impostazione [MODO CONTRASTO] è unificata su [1] o [2], indipendentemente dall'impostazione [SINCRONIZZAZIONE OTTURATORE].
 - Se è presente un proiettore che non dispone del menu di impostazione [MODO CONTRASTO], l'impostazione [MODO CONTRASTO] è unificata su [1], indipendentemente dall'impostazione [SINCRONIZZAZIONE OTTURATORE].
- È possibile impostare [SINCRONIZZAZIONE OTTURATORE] su [OFF] per i proiettori che sono collegati, ma non sincronizzare.
- Il funzionamento dell'otturatore dalla funzione sincronizzazione otturatore seguirà l'impostazione del menu [OPZIONI VISUALIZZAZIONE] → [IMPOSTAZIONI OTTURATORE] sul proiettore in cui [MODO] è impostato su [PRINCIPALE].
- Quando il segnale di ingresso in ogni proiettore collegato non è sincronizzato, la temporizzazione del funzionamento dell'otturatore tra i proiettori potrebbe spostarsi fino a 1 frame mentre si utilizza la funzione sincronizzazione otturatore.
- La funzione otturatore del proiettore con [MODO] impostato su [SECONDARIO] può essere azionata individualmente. Il funzionamento dell'otturatore in questo momento seguirà l'impostazione del menu [OPZIONI VISUALIZZAZIONE] → [IMPOSTAZIONI OTTURATORE] impostata in quel proiettore.

[SELEZIONE DEL TERMINALE]

Impostare i terminali da utilizzare quando viene utilizzata la funzione sincronizzazione contrasto o la funzione sincronizzazione otturatore.

- 1) Premere ▲▼ per selezionare [MULTI PROJECTOR SYNC].
- 2) Premere il pulsante <ENTER>.
 - Viene visualizzata la schermata [MULTI PROJECTOR SYNC].
- 3) Premere ▲▼ per selezionare [SELEZIONE DEL TERMINALE].
- 4) Premere ◀▶ per commutare la voce.
 - Le voci cambiano a ogni pressione del pulsante.

[BNC]	Utilizza i terminali <MULTI SYNC IN>/<MULTI SYNC OUT> (BNC).
[SERIAL]	Utilizza i terminali <SERIAL IN>/<SERIAL OUT>.

Nota

- Non è possibile utilizzare simultaneamente [BNC] e [SERIAL] all'interno dei proiettori collegati.

[RS-232C]

Impostare le condizioni di comunicazione dei terminali <SERIAL IN>/<SERIAL OUT>. Per i dettagli sul metodo di connessione per le comunicazioni RS-232C, consultare "Terminale <SERIAL IN>/<SERIAL OUT>" (➔ pagina 290).

Impostazione delle condizioni di comunicazione del terminale <SERIAL IN>

- 1) Premere ▲▼ per selezionare [RS-232C].
- 2) Premere il pulsante <ENTER>.
 - Viene visualizzata la schermata [RS-232C].
 - Procedere al punto 5) a meno che nello slot non sia installata la Scheda terminale DIGITAL LINK opzionale (Modello n.: TY-SB01DL) o la scheda funzione di altri produttori.
- 3) Premere ▲▼ per selezionare [SELEZIONE INGRESSO].
- 4) Premere ◀▶ per commutare la voce.

[PROIETTORE]	Esegue le comunicazioni RS-232C con il terminale <SERIAL IN> del proiettore.
[DIGITAL LINK]	Esegue le comunicazioni RS-232C attraverso il dispositivo con uscita DIGITAL LINK opzionale (Modello n.: ET-YFB100G, ET-YFB200G) e il terminale <DIGITAL LINK IN/LAN> della Scheda terminale DIGITAL LINK opzionale (Modello n.: TY-SB01DL) installata nello slot.
[SLOT]	Esegue le comunicazioni attraverso la scheda funzione di altri produttori installata nello slot.

- 5) Premere ▲▼ per selezionare [(IN.)VELOCITÀ IN BAUD].
- 6) Premere ◀▶ per commutare la voce.
 - Le voci cambiano a ogni pressione del pulsante.

[9600]	Selezionare la velocità corretta.
[19200]	
[38400]	

- 7) Premere ▲▼ per selezionare [(IN.)PARITÀ].
- 8) Premere ◀▶ per commutare la voce.
 - Le voci cambiano a ogni pressione del pulsante.

[NESSUNO]	Selezionare la condizione di parità.
[NUM.PARI]	
[NUM.DISPARI]	

Impostazione delle condizioni di comunicazione del terminale <SERIAL OUT>

- 1) Premere ▲▼ per selezionare [RS-232C].
- 2) Premere il pulsante <ENTER>.
 - Viene visualizzata la schermata [RS-232C].
- 3) Premere ▲▼ per selezionare [(US.)VELOCITÀ IN BAUD].
- 4) Premere ◀▶ per commutare la voce.
 - Le voci cambiano a ogni pressione del pulsante.

[9600]	Selezionare la velocità corretta.
[19200]	
[38400]	

- 5) Premere ▲▼ per selezionare [(US.)PARITÀ].
- 6) Premere ◀▶ per commutare la voce.
 - Le voci cambiano a ogni pressione del pulsante.

[NESSUNO]	Selezionare la condizione di parità.
[NUM.PARI]	
[NUM.DISPARI]	

Impostazione della risposta

- 1) Premere ▲▼ per selezionare [RS-232C].
- 2) Premere il pulsante <ENTER>.
 - Viene visualizzata la schermata [RS-232C].
- 3) Premere ▲▼ per selezionare [RISPOSTA (TUTTI ID)].
- 4) Premere ◀▶ per commutare la voce.

[ON]	Restituisce la risposta quando l'impostazione di un ID è designata come TUTTO.
[OFF]	Non restituisce la risposta quando l'impostazione di un ID è designata come TUTTO.

- 5) Premere ▲▼ per selezionare [GRUPPO].
- 6) Premere ◀▶ per commutare la voce.

[A] - [Z]	Permette il controllo di più proiettori simultaneamente inviando l'ID di RS-232C. È possibile impostare gruppi da [A] a [Z]. Il proiettore risponde quando l'ID di RS-232C corrisponde all'impostazione.
-----------	--

- 7) Premere ▲▼ per selezionare [RISPOSTA (GRUPPO ID)].
- 8) Premere ◀▶ per commutare la voce.

[ON]	Restituisce la risposta quando l'impostazione di un ID è designata come GRUPPO.
[OFF]	Non restituisce la risposta quando l'impostazione di un ID è designata come GRUPPO.

Nota

- Quando [SELEZIONE INGRESSO] è impostato su [DIGITAL LINK], le comunicazioni che utilizzano il terminale seriale sono disponibili solo quando viene collegato il dispositivo corrispondente (quale il dispositivo con uscita DIGITAL LINK opzionale (Modello n.: ET-YFB100G, ET-YFB200G) collegato al terminale <DIGITAL LINK IN/LAN> della Scheda terminale DIGITAL LINK opzionale (Modello n.: TY-SB01DL) installata nello slot).
- Quando [SELEZIONE INGRESSO] è impostato su [DIGITAL LINK], la velocità di comunicazione per l'ingresso è fissata a 9 600 bps e la parità è fissata a "NESSUNO".

[MODALITÀ REMOTE2]

È possibile impostare il terminale <REMOTE 2 IN>.

1) Premere ▲▼ per selezionare [MODALITÀ REMOTE2].

2) Premere ◀▶ per commutare la voce.

- Le voci cambiano a ogni pressione del pulsante.

[DEFAULT]	Utilizza l'assegnazione pin del terminale <REMOTE 2 IN> nell'impostazione standard. (➡ pagina 296)
[UTENTE]	Cambia l'impostazione del terminale <REMOTE 2 IN>.

- Procedere al punto 3) quando è selezionato [UTENTE].

3) Premere il pulsante <ENTER>.

4) Premere ▲▼ per selezionare uno da [PIN2] a [PIN8], quindi premere ◀▶ per commutare la voce.

[TASTO FUNZIONE]

Imposta la funzione del pulsante <FUNCTION> del telecomando.

1) Premere ▲▼ per selezionare [TASTO FUNZIONE].

2) Premere il pulsante <ENTER>.

- Viene visualizzata la schermata [TASTO FUNZIONE].

3) Premere ▲▼ per selezionare una funzione.

[DISABILITA]	Disabilita il pulsante <FUNCTION>.
[SOTTOMEMORIA]	Visualizza l'elenco di memoria secondaria. (➡ pagina 202)
[SELETTORE SISTEMA]	Commuta l'impostazione [SELETTORE SISTEMA] in base al segnale di ingresso dell'immagine che viene proiettata. <ul style="list-style-type: none"> • Quando l'ingresso è SDI <ul style="list-style-type: none"> - Il menu [OPZIONI VISUALIZZAZIONE] → [SLOT IN] → [SELETTORE SISTEMA] • Quando l'ingresso è SDI OPT1/SDI OPT2 della scheda funzioni <ul style="list-style-type: none"> - Il menu [OPZIONI VISUALIZZAZIONE] → [SLOT IN] → [SDI OPT1] / [SDI OPT2] → [SELETTORE SISTEMA] • Quando l'ingresso non è SDI / SDI OPT1 / SDI OPT2 <ul style="list-style-type: none"> - Il menu [IMMAGINE] → [SELETTORE SISTEMA]
[SYSTEM DAYLIGHT VIEW]	Commuta l'impostazione [SYSTEM DAYLIGHT VIEW]. (➡ pagina 104)
[FERMO IMMAGINE]	Mette temporaneamente in pausa l'immagine. (➡ pagina 152)
[ANALISI SEGNALE VIDEO]	Visualizza la forma d'onda del segnale di ingresso. (➡ pagina 152)
[CARICA MEMORIA OBIETTIVO]	Carica la memoria obiettivo registrata. (➡ pagina 156)
[ASPETTO]	Commuta il rapporto aspetto dell'immagine. (➡ pagina 110)
[MODO DI PROIEZIONE]	Commuta l'impostazione [MODO DI PROIEZIONE]. (➡ pagina 154)
[GEOMETRIA]	Commuta l'impostazione [GEOMETRIA]. (➡ pagina 112)
[ANALISI ANGOLO]	Commuta l'impostazione [ANALISI ANGOLO]. (➡ pagina 190)

4) Premere il pulsante <ENTER>.

Nota

- La schermata [TASTO FUNZIONE] può anche essere visualizzata tenendo premuto il pulsante <FUNCTION> sul telecomando.

[STATO]

Visualizza lo stato del proiettore.

1) Premere ▲▼ per selezionare [STATO].

2) Premere il pulsante <ENTER>.

- Viene visualizzata la schermata [STATO].

3) Premere ◀▶ per commutare le pagine.

- La pagina cambia a ogni pressione del pulsante.

[MODELLO PROIETTORE]	Visualizza il tipo di proiettore.	
[NUMERO SERIALE]	Visualizza il numero di serie del proiettore.	
[ORE PROIETTORE]	Visualizza il tempo di utilizzo del proiettore.	
[ORE SPIA]	Visualizza il tempo di utilizzo della fonte di luce 1 e della fonte di luce 2.	
[TEMPO DI ILLUMIN. CONTINUO]	Visualizza il tempo trascorso da quando la fonte di luce è illuminata. È possibile confermare il tempo trascorso dopo l'illuminazione della fonte di luce durante la regolazione della messa a fuoco. Il tempo trascorso si azzerà quando la fonte di luce viene disattivata temporaneamente come in caso di uso della funzione otturatore.	
[VERSIONE DEL FIRMWARE]	Visualizza la versione del firmware del proiettore.	
[TEMP. ARIA INGRESSO]* ¹	Visualizza lo stato delle temperatura dell'aria in ingresso.	
[TEMP. GRUPPO OTTICO]* ¹	Visualizza lo stato della temperatura interna.	
[TEMP. ARIA SCARICO]* ¹	Visualizza lo stato delle temperatura dell'aria di scarico.	
[TEMPERATURA SPIA1]* ¹	Visualizza lo stato della temperatura della fonte di luce 1.	
[TEMPERATURA SPIA2]* ¹	Visualizza lo stato della temperatura della fonte di luce 2.	
[TEST AUTONOMO]	Visualizza le informazioni di autodiagnosi.	
[INGRESSO]	Visualizza il terminale di ingresso attualmente selezionato. Visualizza il terminale di ingresso rappresentativo quando viene visualizzata un'unica immagine con segnali di ingresso multipli.	
[NOME SEGNALE]	Visualizza il nome del segnale di ingresso.	
[NUM.MEMORIA]	Visualizza il numero di memoria del segnale di ingresso.	
[STATO INGRESSO BACKUP]	Visualizza se la commutazione al segnale di ingresso di backup è possibile o meno quando [MODALITÀ INGRESSO BACKUP] è impostato su [OFF]. (▶ pagina 128)	
[NUM SEGNALI REGISTRATI]	Visualizza il numero di segnali registrati.	
[SCELTA RAFFREDDAMENTO]	Visualizza le condizioni di raffreddamento impostate.	
[PRESSIONE ATMOSFERICA]	Visualizza la pressione atmosferica.	
[STATO REMOTE2]	Visualizza lo stato del controllo di REMOTE2.	
[VOLTAGGIO AC]	Visualizza la tensione di alimentazione in ingresso.	
[OBIETTIVO]	[TIPO DI OBIETTIVO]	Consente di visualizzare il tipo di obiettivo di proiezione impostato.
[CONTEGGIO ACCENSIONE]	[NUMERO ACCENSIONI]	Visualizza il numero di accensioni effettuate.
[KIT DI AGGIORNAMENTO]	[ET-NUK10]	Visualizza lo stato di attivazione dal Kit di aggiornamento NFC (Modello n.: ET-NUK10). Oppure visualizza lo stato della funzione NFC. [ATTIVATO]: è possibile utilizzare la funzione NFC. [NON ATTIVATO]: non è possibile utilizzare la funzione NFC.
[SLOT]	Visualizza il numero di modello prodotto della scheda funzione installata nello <SLOT>. Inoltre, la versione firmware viene visualizzata dopo il numero di modello prodotto.	
[MOD. FUNZION.]	Visualizza il valore di impostazione del menu [IMPOSTAZIONI PROIETTORE] → [IMPOST. FUNZIONAMENTO] → [MOD. FUNZION.].	
[NORMALE]	Visualizza il tempo di utilizzo della fonte di luce con [MOD. FUNZION.] impostato su [NORMALE].	
[ECO]	Visualizza il tempo di utilizzo della fonte di luce con [MOD. FUNZION.] impostato su [ECO].	
[SILENZIO]	Visualizza il tempo di utilizzo della fonte di luce con [MOD. FUNZION.] impostato su [SILENZIO].	
[UTENTE1]	Visualizza il tempo di utilizzo della fonte di luce con [MOD. FUNZION.] impostato su [UTENTE1].	
[UTENTE2]	Visualizza il tempo di utilizzo della fonte di luce con [MOD. FUNZION.] impostato su [UTENTE2].	
[UTENTE3]	Visualizza il tempo di utilizzo della fonte di luce con [MOD. FUNZION.] impostato su [UTENTE3].	
[ORE CONSOLIDATE]* ²	Converte il tempo di utilizzo totale delle fonti di luce con [MOD. FUNZION.] impostato in ogni voce nel tempo utilizzato con l'impostazione [NORMALE]. Il tempo di utilizzo consolidato viene utilizzato per una indicazione approssimativa su quando eseguire la manutenzione quando il proiettore viene utilizzato in combinazione di ogni voce in [MOD. FUNZION.].	
[INFORMAZIONI ANGOLO]	[ANGOLO DI AVVOLGIMENTO]* ³	Visualizza l'angolo di oscillazione orizzontale in base al risultato del rilevamento del sensore di angolo incorporato.
	[ANGOLO DI INCLINAZIONE]* ³	Visualizza l'angolo di inclinazione verticale in base al risultato del rilevamento del sensore di angolo incorporato.

[INFORMAZIONI SEGNALE]	[INGRESSO]	Visualizza il terminale di ingresso utilizzato per l'immagine proiettata. Visualizza il terminale di ingresso rappresentativo quando viene visualizzata un'unica immagine con segnali di ingresso multipli.
	[FORMATO SEGNALE]	Visualizza il formato del segnale di ingresso.
	[COLLEGAMENTO]	Visualizza l'impostazione [COLLEGAMENTO SDI]. Visualizza il risultato della determinazione del segnale quando è impostato [AUTO].
	[CAMPIONAMENTO COLORE]	Visualizza le informazioni di campionamento e il formato colore del segnale di ingresso.
	[BIT DEPTH]	Visualizza la gradazione del segnale di ingresso.
	[LIVELLO SEGNALE]	Visualizza il livello di segnale del segnale di ingresso.
	[GAMMA]	Visualizza l'impostazione [GAMMA].
	[SPAZIO COLORE]	Visualizza l'impostazione [SPAZIO COLORE].

- *1 Lo stato della temperatura viene indicato tramite il colore del testo (verde/giallo/rosso) e la scala su barra. Utilizzare il proiettore entro il range che l'indicazione è verde.
- *2 È possibile ottenere il [ORE CONSOLIDATE] con la seguente formula di calcolo. I valori ottenuti con la formula di calcolo contengono un piccolo errore.
- *3 Il valore dell'angolo visualizzato è relativo al parametro di riferimento (stato di azzeramento della calibrazione / stato di attuazione della calibrazione zero) selezionato nella schermata [ANALISI ANGOLO].

Formula di conversione per [ORE CONSOLIDATE]

$A \times 1,0 + B \times 0,8$

- **A:** Tempo di utilizzo della fonte di luce con [MOD. FUNZION.] impostato su [NORMALE], [SILENZIO], [UTENTE1], [UTENTE2] o [UTENTE3]
- **B:** Tempo di utilizzo della fonte di luce con [MOD. FUNZION.] impostato su [ECO]

■ [DETTAGLIO INFORMAZIONI]

[INGRESSO]	Visualizza l'ingresso utilizzato per l'immagine proiettata.
[FORMATO SEGNALE]	Visualizza il formato del segnale di ingresso.
[FREQUENZA SEGNALE]	Visualizza la frequenza del segnale di ingresso.
[TIPO DI SCANSIONE]	Visualizza il tipo di scansione del segnale di ingresso.
[TOTALE PUNTI]	Visualizza il conteggio totale di punti del segnale di ingresso.
[PUNTI DISPLAY]	Visualizza il numero di punti di visualizzazione del segnale di ingresso.
[TOTALE RIGHE]	Visualizza il conteggio totale delle linee del segnale di ingresso.
[RIGHE DISPLAY]	Visualizza il numero di linee di visualizzazione del segnale di ingresso.
[CAMPIONAMENTO COLORE]	Consente di visualizzare le informazioni di campionamento e il formato colore del segnale di ingresso.
[BIT DEPTH]	Visualizza la gradazione del segnale di ingresso.
[LIVELLO SEGNALE]	Visualizza il livello di segnale del segnale di ingresso.
[COLORIMETRIA]	Consente di visualizzare le informazioni del gamut colore del segnale di ingresso. Il contenuto del display è come segue. [ITU-2020]: quando il gamut colore è conforme allo standard ITU-R BT.2020 [ITU-709]: quando il gamut colore è conforme allo standard ITU-R BT.709 [SMPTE 170M]: quando il gamut colore è conforme allo standard SMPTE 170M [---]: quando non è presente alcun segnale, quando le informazioni del gamut colore non sono incluse nelle informazioni InfoFrame, o quando sono incluse informazioni del gamut colore diverse da [ITU-2020], [ITU-709] o [SMPTE 170M]
[STATO HDCP]	Consente di visualizzare lo stato HDCP del segnale di ingresso. Il contenuto del display è come segue. [HDCP2.X]: quando protetto con HDCP 2.2 o HDCP 2.3 [HDCP1.X]: quando protetto con HDCP 1.X [NESSUNO]: quando non protetto con HDCP [---]: quando il segnale è assente
[STATO ERRORE SDI]	Visualizza lo stato di errore dell'ingresso SDI.

■ [INFORMAZIONI CONTENUTO]

[EOTF]	Visualizza EOTF (Electro-Optical Transfer Function) al di fuori delle informazioni InfoFrame aggiunte al segnale di ingresso.	
[MASTERIZZAZIONE VOLUME COLORE DISPLAY]	[ROSSO]	Visualizza le coordinate cromatiche per il colore primario rosso al di fuori delle informazioni InfoFrame aggiunte al segnale di ingresso.
	[VERDE]	Visualizza le coordinate cromatiche per il colore primario verde al di fuori delle informazioni InfoFrame aggiunte al segnale di ingresso.
	[BLU]	Visualizza le coordinate cromatiche per il colore primario blu al di fuori delle informazioni InfoFrame aggiunte al segnale di ingresso.
	[BIANCO]	Visualizza le coordinate cromatiche per il punto bianco al di fuori delle informazioni InfoFrame aggiunte al segnale di ingresso.
	[LUMINOSITÀ MAX]	Visualizza la luminosità massima al di fuori delle informazioni InfoFrame aggiunte al segnale di ingresso.
	[LUMINOSITÀ MIN]	Visualizza la luminosità minima al di fuori delle informazioni InfoFrame aggiunte al segnale di ingresso.
[LIVELLO LUCE CONTENUTO]	[MaxCLL]	Visualizza MaxCLL (Maximum Content Light Level) al di fuori delle informazioni InfoFrame aggiunte al segnale di ingresso.
	[MaxFALL]	Visualizza MaxFALL (Maximum Frame Average Light Level) al di fuori delle informazioni InfoFrame aggiunte al segnale di ingresso.

Nota

- Se si è verificata un'anomalia sul proiettore, premere il pulsante <DEFAULT> mentre è visualizzata la schermata [STATO] per controllare i dettagli delle informazioni sull'errore.
- Per i dettagli sui contenuti visualizzati in [TEST AUTONOMO], consultare "Display di autodiagnosi" (➔ pagina 278).
- I valori visualizzati in [INFORMAZIONI ANGOLO] si basano sui risultati del rilevamento del sensore angolare e possono differire dall'angolo di inclinazione effettivo del proiettore. I valori visualizzati sono solo di riferimento e la precisione non è garantita.
- La relazione tra il valore visualizzato in [ANGOLO DI AVVOLGIMENTO] e lo stato di inclinazione del proiettore è illustrata di seguito. Ciò avviene quando [ANGOLO DI INCLINAZIONE] è [0°] e [ANALISI ANGOLO] è impostato sullo stato di azzeramento della calibrazione.
 - [-1°] ~ [-30°]: Il proiettore ruota in senso antiorario con la superficie superiore rivolta verso l'alto e lo schermo posto in avanti.
 - [0°]: Il proiettore è in linea orizzontale con la superficie superiore rivolta verso l'alto.
 - [+1°] ~ [+30°]: Il proiettore ruota in senso orario con la superficie superiore rivolta verso l'alto e lo schermo posto in avanti.
 - [-179°] ~ [-150°]: Il proiettore ruota in senso orario con la superficie superiore rivolta verso il basso e lo schermo posto in avanti.
 - [+180°]: Il proiettore è in linea orizzontale con la superficie superiore rivolta verso il basso.
 - [+179°] ~ [+150°]: Il proiettore ruota in senso antiorario con la superficie superiore rivolta verso il basso e lo schermo posto in avanti.
- La relazione tra il valore visualizzato in [ANGOLO DI INCLINAZIONE] e lo stato di inclinazione del proiettore è illustrata di seguito. Ciò avviene quando [ANGOLO DI AVVOLGIMENTO] è [0°] nello stato di azzeramento della calibrazione.
 - [-1°] ~ [-30°]: Il proiettore ruota con la superficie superiore rivolta verso l'alto e l'obiettivo di proiezione rivolto verso il basso.
 - [0°]: Il proiettore è in linea orizzontale con la superficie superiore rivolta verso l'alto.
 - [+1°] ~ [+30°]: Il proiettore ruota con la superficie superiore rivolta verso l'alto e l'obiettivo di proiezione rivolto verso l'alto.
 - [-179°] ~ [-150°]: Il proiettore ruota con la superficie superiore rivolta verso il basso e l'obiettivo di proiezione rivolto verso il basso.
 - [+180°]: Il proiettore è in linea orizzontale con la superficie superiore rivolta verso il basso.
 - [+179°] ~ [+150°]: Il proiettore ruota con la superficie superiore rivolta verso il basso e l'obiettivo di proiezione rivolto verso l'alto.
- Se si preme il pulsante <ENTER> mentre è visualizzata la pagina [INFORMAZIONI ANGOLO] della schermata [STATO] (pagina 5/6), appare la schermata [ANALISI ANGOLO] che illustra l'angolo di inclinazione del proiettore. Per dettagli sulla schermata [ANALISI ANGOLO], consultare "Schermata [ANALISI ANGOLO]" (➔ pagina 190).
- Se si preme il pulsante <ENTER> durante la visualizzazione delle [INFORMAZIONI SEGNALE] nella pagina 6/6 della schermata [STATO], è possibile visualizzare la schermata [DETTAGLIO INFORMAZIONI] per vedere le informazioni dettagliate del segnale di ingresso. Le informazioni per i segnali a ingresso multiplo possono essere visualizzate a seconda dell'immagine proiettata. Premere ◀▶ per commutare le pagine.
- Mentre è visualizzata la schermata [DETTAGLIO INFORMAZIONI], premere il pulsante <ENTER> per visualizzare la schermata [INFORMAZIONI CONTENUTO], ed è possibile visualizzare i contenuti delle informazioni InfoFrame aggiunte al segnale di ingresso.
- Sono presenti voci che vengono visualizzate o non visualizzate in [INFORMAZIONI SEGNALE], [DETTAGLIO INFORMAZIONI] e [INFORMAZIONI CONTENUTO] a seconda dell'impostazione o del segnale di ingresso.

Invio a mezzo e-mail del contenuto dello stato

È possibile inviare il contenuto dello stato all'indirizzo e-mail (fino a due indirizzi) impostato in "Pagina [E-mail set up]" (➔ pagina 253).

- 1) Premere il pulsante <ENTER> mentre è visualizzata la pagina da 1/6 a 4/6 della schermata [STATO].
 - Viene visualizzata la schermata di selezione.
- 2) Premere ▲▼ per selezionare [INVIA E-MAIL].
- 3) Premere il pulsante <ENTER>.
 - Viene visualizzata la schermata [SELEZIONA INDIRIZZO E-MAIL].
- 4) Premere ▲▼ per selezionare la destinazione.

- 5) **Premere il pulsante <ENTER>.**
 - Viene visualizzata la schermata di conferma.
- 6) **Premere ◀▶ per selezionare [ESEGUI] e premere il pulsante <ENTER>.**
 - Il contenuto dello stato viene inviato.

Salvataggio del contenuto dello stato in una memoria USB

È possibile salvare il contenuto dello stato in una memoria USB collegata al terminale <USB>.

- 1) **Premere il pulsante <ENTER> mentre è visualizzata la pagina da 1/6 a 4/6 della schermata [STATO].**
 - Viene visualizzata la schermata di selezione.
- 2) **Premere ▲▼ per selezionare [SALVARE SULLA MEMORIA USB].**
- 3) **Premere il pulsante <ENTER>.**
 - Viene visualizzata la schermata di conferma.
- 4) **Premere ◀▶ per selezionare [ESEGUI] e premere il pulsante <ENTER>.**
 - Il contenuto dello stato viene salvato.

Schermata [ANALISI ANGOLO]

Visualizza l'angolo d'inclinazione del proiettore basato graficamente sulle informazioni dell'angolo rilevate dal sensore di angolo incorporato.

- 1) **Premere il pulsante <ENTER> mentre viene visualizzata la pagina 5/6 della schermata [STATO].**
 - Sarà visualizzata la schermata [ANALISI ANGOLO].



- 2) **Premere il pulsante <ENTER> o <DEFAULT>.**
 - Il parametro di riferimento dell'angolo cambia ogni volta che si preme il pulsante.

Pulsante <ENTER>	Visualizza l'angolo dello stato di azzeramento della calibrazione che rappresenta l'attuale posizione di installazione del proiettore.
Pulsante <DEFAULT>	Visualizza l'angolo dello stato di azzeramento della calibrazione. Azzerare la calibrazione e visualizzare il risultato del rilevamento del sensore di angolo.

Nota

- L'illustrazione del proiettore nella schermata [ANALISI ANGOLO] non ruota e non segue il cambiamento di assetto del proiettore.
- L'illustrazione del proiettore mostra il monitor dell'angolo di rollio e il monitor dell'angolo di beccheggio.
 - L'illustrazione della vista posteriore del proiettore (lato sinistro): indica l'angolo di rollio.
 - La vista laterale del proiettore (lato destro): indica l'angolo di beccheggio.
- La linea verde che interseca l'illustrazione del proiettore indica l'angolo rispetto al parametro di riferimento selezionato al punto 2). Leggere gli indicatori di sinistra e di destra.
- Il segno ▶▶ rosso sull'asse orizzontale rappresenta la superficie di riferimento (0°, +180°) selezionata al passo 2).
- I valori visualizzati nella parte superiore del monitor dell'angolo di rollio e del monitor dell'angolo di beccheggio sono comuni ai valori visualizzati in [ANGOLO DI AVVOLGIMENTO] e [ANGOLO DI INCLINAZIONE] nella schermata [STATO].
- Il parametro selezionato al passo 2) rimane invariato anche se l'alimentazione principale viene spenta e riaccesa.

- La schermata [ANALISI ANGOLO] può essere visualizzata direttamente premendo il tasto <FUNCTION> quando il menu [IMPOSTAZIONI PROIETTORE] → [TASTO FUNZIONE] è impostato su [ANALISI ANGOLO].

[IMPOSTAZIONE INDICATORE]

Impostare la funzione di spegnimento degli indicatori che consente di utilizzare il proiettore senza che gli indicatori (indicatore di alimentazione <ON (G)/STANDBY (R)>, indicatore della fonte di luce <LIGHT1> / <LIGHT2>, indicatore della temperatura <TEMP>) si accendano o lampeggino anche quando il proiettore è in modalità standby o di proiezione.

- 1) Premere ▲▼ per selezionare [IMPOSTAZIONE INDICATORE].
- 2) Premere il pulsante <ENTER>.
 - Il messaggio di avviso della funzione di spegnimento dell'indicatore viene visualizzato.
- 3) Premere il pulsante <ENTER>.
 - Sarà visualizzata la schermata [IMPOSTAZIONE INDICATORE].
- 4) Premere ▲▼ per selezionare [MODO INDICATORE].
- 5) Premere ◀▶ per commutare la voce.

[NORMALE]	Disabilita la funzione di spegnimento dell'indicatore. Ciascun indicatore si illumina o lampeggia a seconda dello stato del proiettore.
[OFF]	Abilita la funzione di spegnimento dell'indicatore. Mantenere spenti tutti gli indicatori indipendentemente dallo stato del proiettore.
[TIMEOUT]	Abilita automaticamente la funzione di spegnimento dell'indicatore per spegnere tutti gli indicatori se non si eseguono operazioni per il periodo impostato.

- Procedere al punto 6) quando è selezionato [TIMEOUT].
- Procedere al punto 8) quando è selezionato [OFF].

- 6) Premere ▲▼ per selezionare [NESSUN TEMPO ATTIVITÀ].
- 7) Premere ◀▶ per commutare la voce.
 - Le voci commuteranno a ogni pressione del pulsante.

[1 MIN.] - [15 MIN.]	Imposta il periodo prima che venga abilitata la funzione di spegnimento dell'indicatore. Consente di impostare in incrementi di 1 minuto. Impostazione predefinita di fabbrica: [15 MIN.]
----------------------	--

- 8) Premere ▲▼ per selezionare [NOTIFICA].
- 9) Premere ◀▶ per commutare la voce.

[ABILITA]	L'indicatore della fonte di luce <LIGHT1>/<> e l'indicatore della temperatura <TEMP> si illuminerà o lampeggerà immediatamente in caso di errore o avviso nel proiettore anche se la funzione di spegnimento dell'indicatore è abilitata.
[DISABILITA]	L'indicatore non si illuminerà o lampeggerà per informare che si è verificato un errore o un avviso quando la funzione di spegnimento dell'indicatore è abilitata.

Nota

- Se si preme un pulsante sul pannello di controllo o sul telecomando entro il tempo impostato in [NESSUN TEMPO ATTIVITÀ], la funzione [TIMEOUT] non sarà operativa e gli indicatori non si illumineranno né lampeggeranno anche se il tempo impostato in [NESSUN TEMPO ATTIVITÀ] è trascorso.
- Nei seguenti casi, gli indicatori si illumineranno o lampeggeranno momentaneamente per la verifica delle operazioni anche se la funzione di spegnimento dell'indicatore è abilitata.
 - subito dopo aver premuto il lato <ON> dell'interruttore <MAIN POWER> per accendere l'alimentazione
 - quando il menu [IMPOSTAZIONI PROIETTORE] → [MODALITA' STANDBY] è impostato [ECO], subito dopo aver premuto il pulsante <POWER ON> in modalità standby

[CLONAZIONE DATI]

Effettuare l'operazione della funzione di clonazione dati. È possibile copiare dati quali le impostazioni e i valori di regolazione del proiettore su più proiettori via LAN oppure utilizzando la memoria USB.

Per i dettagli dell'operazione, consultare "Uso della funzione di clonazione dati" (► pagina 259).

[SALVARE TUTTI I DATI UTENTE]

Salvare i valori delle varie impostazioni come backup nella memoria integrata del proiettore.

- 1) Premere ▲▼ per selezionare [SALVARE TUTTI I DATI UTENTE].
- 2) Premere il pulsante <ENTER>.
 - Viene visualizzata la schermata [PASSWORD SICUREZZA].
- 3) Inserire la password di sicurezza e premere il pulsante <ENTER>.
 - Viene visualizzata la schermata di conferma.
- 4) Premere ◀▶ per selezionare [ESEGUI] e premere il pulsante <ENTER>.
 - [AVANTI] viene visualizzato mentre è in atto il salvataggio dei dati.

Nota

- I dati salvati eseguendo [SALVARE TUTTI I DATI UTENTE] non comprendono i dati impostati con “Geometric & Setup Management Software”.
- I dati salvati eseguendo [SALVARE TUTTI I DATI UTENTE] non vengono eliminati anche se viene eseguito il menu [IMPOSTAZIONI PROIETTORE] → [INIZIALIZZAZIONE] → [RIPRISTINO IMPOST. PREDEFINITE].

[CARICARE TUTTI I DATI UTENTE]

Carica i valori delle varie impostazioni salvati come backup nella memoria integrata del proiettore.

- 1) Premere ▲▼ per selezionare [CARICARE TUTTI I DATI UTENTE].
- 2) Premere il pulsante <ENTER>.
 - Viene visualizzata la schermata [PASSWORD SICUREZZA].
- 3) Inserire la password di sicurezza e premere il pulsante <ENTER>.
 - Viene visualizzata la schermata di conferma.
- 4) Premere ◀▶ per selezionare [ESEGUI] e premere il pulsante <ENTER>.

Nota

- Il proiettore entra in modalità di standby per riflettere i valori di impostazione quando viene eseguito [CARICARE TUTTI I DATI UTENTE].
- I dati caricati da [CARICARE TUTTI I DATI UTENTE] non comprendono i dati impostati con “Geometric & Setup Management Software”.

[HDMI CEC]

Imposta la funzione CEC (Consumer Electronics Control) di HDMI.

CEC è una funzione svolta scambiando i segnali di controllo del dispositivo con i dispositivi esterne connessi con un cavo HDMI. Utilizzando il telecomando del proiettore, è possibile utilizzare il dispositivo esterno compatibile CEC (di seguito "dispositivo compatibile CEC") e controllare lo stato link acceso/spento tra il proiettore e il dispositivo compatibile CEC.

Per dettagli su come utilizzare la funzione CEC, consultare “Utilizzo della funzione HDMI CEC” (➔ pagina 263).

- 1) Premere ▲▼ per selezionare [HDMI CEC].
- 2) Premere ◀▶ per commutare la voce.
 - Le voci commuteranno a ogni pressione del pulsante.

[OFF]	Disabilita la funzione CEC.
[ON]	Abilita la funzione CEC.

Funzionamento di un dispositivo compatibile CEC

Utilizzare il dispositivo compatibile CEC connesso al terminale <HDMI IN 1>, <HDMI IN 2> o alla scheda funzioni. [FUNZIONAMENTO HDMI-CEC] è utilizzabile quando è selezionato l'ingresso HDMI 1, HDMI 2 o SLOT. Commutare prima sull'ingresso corrispondente al dispositivo compatibile CEC che si desidera utilizzare.

- 1) Premere ▲▼ per selezionare [HDMI CEC].
- 2) Premere ◀▶ per selezionare [ON].

- 3) **Premere il pulsante <ENTER>.**
 - Viene visualizzata la schermata [HDMI CEC].
- 4) **Premere ▲▼ per selezionare [HDMI 1], [HDMI 2] o [SLOT].**
 - Selezionare l'ingresso corrispondente al dispositivo compatibile CEC che si desidera utilizzare.
 - È possibile selezionare [SLOT] quando la scheda funzioni è installata nello slot.
 - Procedere al punto 6) una volta visualizzato il dispositivo da utilizzare.
- 5) **Premere ◀▶ per commutare la voce.**
 - Verranno commutati i dispositivi in caso siano collegati più dispositivi compatibili CEC a un singolo ingresso.
 - Selezionare il dispositivo da utilizzare.
- 6) **Premere ▲▼ per selezionare [FUNZIONAMENTO HDMI-CEC].**
- 7) **Premere il pulsante <ENTER>.**
 - Viene visualizzata la schermata Funzionamento HDMI CEC.
- 8) **Per utilizzare il dispositivo, selezionare la voce visualizzata sulla schermata Funzionamento HDMI CEC.**
 - Consultare "Utilizzo della funzione HDMI CEC" (➔ pagina 129) per i dettagli.

Nota

- Se non è collegato alcun dispositivo compatibile CEC al terminale <HDMI IN 1>, <HDMI IN 2> o <SLOT>, non apparirà alcun dispositivo su [HDMI 1], [HDMI 2] o [SLOT] e sarà visualizzato [----].
- Scheda di ricezione del sistema di presentazione wireless (Modello num.: TY-SB01WP) supporta il collegamento di accensione/spengimento e la commutazione dell'ingresso correlata al collegamento dell'alimentazione della funzione CEC. Non supporta l'utilizzo del menu del dispositivo compatibile CEC tramite il telecomando del proiettore.
- Non è garantito il funzionamento completo della scheda funzione di altri produttori e dei dispositivi compatibili CEC collegati a tale scheda.
- Per uscire dalla schermata HDMI CEC, premere il pulsante <MENU>.

Modifica del codice menu

Il codice menu che richiama il menu operativo del dispositivo compatibile CEC varia a seconda del produttore del dispositivo. Se non è possibile richiamare il menu operativo di un dispositivo compatibile CEC dalla schermata funzionamento HDMI CEC, modificare l'impostazione del codice menu.

- 1) **Premere ▲▼ per selezionare [HDMI CEC].**
- 2) **Premere ◀▶ per selezionare [ON].**
- 3) **Premere il pulsante <ENTER>.**
 - Viene visualizzata la schermata [HDMI CEC].
- 4) **Premere ▲▼ per selezionare [CODICE MENU].**
- 5) **Premere ◀▶ per commutare la voce.**
 - Le voci commuteranno a ogni pressione del pulsante.
 - Selezionare il codice menu da [1] a [6].

Impostare il collegamento di alimentazione

Eeguire le impostazioni del collegamento di alimentazione tra il proiettore e i dispositivi compatibili CEC.

[PROIETTORE -> DISPOSITIVO]

Impostare il collegamento di alimentazione dal proiettore al dispositivo compatibile CEC.

- 1) **Premere ▲▼ per selezionare [HDMI CEC].**
- 2) **Premere ◀▶ per selezionare [ON].**
- 3) **Premere il pulsante <ENTER>.**
 - Viene visualizzata la schermata [HDMI CEC].
- 4) **Premere ▲▼ per selezionare [PROIETTORE -> DISPOSITIVO].**
- 5) **Premere ◀▶ per commutare la voce.**

- Le voci commuteranno a ogni pressione del pulsante.

[DISABILITA]	Disabilita il collegamento di alimentazione. Selezionare questa voce quando non si desidera collegare lo stato dell'alimentazione del dispositivo compatibile CEC con lo stato dell'alimentazione del proiettore.
[SPENTO]	Abilita il collegamento di spegnimento. Quando si spegne il proiettore e lo si mette in modalità standby, tutti i dispositivi compatibili CEC collegati al terminale <HDMI IN 1>, al terminale <HDMI IN 2> e alla scheda funzione entreranno in modalità standby. Il collegamento di accensione è disabilitato.
[ACCESO/SPENTO]	Abilita il collegamento di accensione e spegnimento. Quando si accende il proiettore e si avvia la proiezione, si accenderà il dispositivo compatibile CEC connesso al terminale <HDMI IN 1>, <HDMI IN 2> o alla scheda funzioni. Quando si spegne il proiettore e lo si imposta in modalità standby, tutti i dispositivi conformi a CEC collegati al terminale <HDMI IN 1>, <HDMI IN 2> e alla scheda funzione entreranno in modalità standby.

[DISPOSITIVO -> PROIETTORE]

Impostare il collegamento di alimentazione dal dispositivo compatibile CEC al proiettore.

- 1) Premere ▲▼ per selezionare [HDMI CEC].
- 2) Premere ◀▶ per selezionare [ON].
- 3) Premere il pulsante <ENTER>.
 - Viene visualizzata la schermata [HDMI CEC].
- 4) Premere ▲▼ per selezionare [DISPOSITIVO -> PROIETTORE].
- 5) Premere ◀▶ per commutare la voce.
 - Le voci commuteranno a ogni pressione del pulsante.

[DISABILITA]	Disabilita il controllo del collegamento di alimentazione dal dispositivo compatibile CEC al proiettore. Selezionare questa voce quando non si desidera collegare lo stato di alimentazione del proiettore al dispositivo compatibile CEC.
[ACCENSIONE]	Abilita il collegamento di accensione. Quando il proiettore è in standby, il dispositivo compatibile CEC connesso al terminale <HDMI IN 1>, <HDMI IN 2> o la scheda funzioni è acceso, il proiettore si accende, inizia la proiezione e passa all'ingresso a cui è connesso il dispositivo compatibile CEC collegato. Quando il proiettore è in standby, se il dispositivo compatibile CEC inizia la proiezione, il proiettore si accende, inizia la proiezione e passa all'ingresso a cui è connesso il dispositivo compatibile CEC collegato. Quando si accende il proiettore, se il dispositivo compatibile CEC inizia la riproduzione, il proiettore commuta l'ingresso sul dispositivo compatibile CEC è connesso. Il controllo link dello spegnimento è disabilitato.
[ACCESO/SPENTO]	Abilita il collegamento di accensione e spegnimento. Quando il proiettore è in standby, il dispositivo compatibile CEC connesso al terminale <HDMI IN 1>, <HDMI IN 2> o la scheda funzioni è acceso, il proiettore si accende, inizia la proiezione e passa all'ingresso a cui è connesso il dispositivo compatibile CEC. Quando il proiettore è in standby, se il dispositivo compatibile CEC inizia la proiezione, il proiettore si accende, inizia la proiezione e passa all'ingresso a cui è connesso il dispositivo compatibile CEC. Quando si accende il proiettore, se il dispositivo compatibile CEC inizia la riproduzione, il proiettore commuta l'ingresso sul dispositivo compatibile CEC è connesso. Quando il proiettore è acceso, se il dispositivo compatibile CEC connesso al terminale <HDMI IN 1>, <HDMI IN 2> o la scheda funzioni viene spento, il proiettore si spegne ed entra in modalità standby. Le operazioni di collegamento sono disponibili solo quando il dispositivo compatibile CEC le supporta.

Nota

- Il dispositivo compatibile CEC collegato potrebbe non supportare l'operazione di collegamento descritta nel manuale. Non sono garantite tutte le operazioni del dispositivo compatibile CEC.

[INIZIALIZZAZIONE]

Riportare le diverse impostazioni dei dati dell'utente alle impostazioni predefinite di fabbrica.

- 1) Premere ▲▼ per selezionare [INIZIALIZZAZIONE].
- 2) Premere il pulsante <ENTER>.
 - Viene visualizzata la schermata [PASSWORD SICUREZZA].
- 3) Inserire la password di sicurezza e premere il pulsante <ENTER>.
 - Viene visualizzata la schermata [INIZIALIZZAZIONE].

4) Premere ▲▼ per selezionare una voce da inizializzare.

[IMPOSTAZIONI UTENTE]	È possibile selezionare arbitrariamente i dati dell'utente da riportare alle impostazioni predefinite di fabbrica. Il proiettore va in stato di standby dopo l'esecuzione di [INIZIALIZZAZIONE]. Per i dettagli dell'operazione, consultare "Inizializzazione delle impostazioni selezionando le voci" (➔ pagina 195).
[SOLO SEGNALI REGISTRATI]	Elimina tutti i segnali registrati in [LISTA SEGNALI REGISTRATI]. Vengono inoltre eliminati tutti i valori di impostazione salvati per ciascun segnale registrato.
[SOLO NETWORK/E-MAIL]	Riporta tutte le voci di impostazione del menu [RETE] e tutte le voci di impostazioni della pagina operativa nella pagina [Detailed set up] e in Crestron Connected della schermata di controllo web alle impostazioni predefinite di fabbrica. • Le voci di [Time Zone], [Date] e [Time] nella pagina [Adjust clock] della schermata di controllo web non ritornano alle impostazioni predefinite di fabbrica. • Le informazioni quali il certificato auto-firmato già creato nella pagina [Certificate] della schermata di controllo web o il certificato del server già installato non vengono eliminate.
[SOLO IMMAGINE LOGO]	Elimina l'immagine registrata in [LOGO UTENTE].
[SOLO UNIFORMITÀ]	Configura l'impostazione del menu [OPZIONI VISUALIZZAZIONE] → [UNIFORMITÀ] alle impostazioni predefinite di fabbrica.
[RIPRISTINO IMPOST. PREDEFINITE]	Riporta tutte le impostazioni dei dati dell'utente alle impostazioni predefinite di fabbrica. Il proiettore va in stato di standby dopo l'esecuzione di [RIPRISTINO IMPOST. PREDEFINITE].

- Procedere al punto 5) quando non è selezionato [IMPOSTAZIONI UTENTE].

5) Premere il pulsante <ENTER>.

- Viene visualizzata la schermata di conferma.

6) Premere ◀▶ per selezionare [ESEGUI] e premere il pulsante <ENTER>.

Nota

- La password di sicurezza è la password fissata nel menu [SICUREZZA] → [MODIFICA PASSWORD SICUREZZA].
Password iniziale dell'impostazione predefinita di fabbrica: ▲▶▼◀▶▼◀
- Per eliminare solo parte di un segnale registrato, agire secondo "Eliminazione del segnale registrato" (➔ pagina 200).
- Per riportare l'impostazione di [Time Zone] nella pagina [Adjust clock] della schermata di controllo web e l'impostazione del menu [IMPOSTAZIONI PROIETTORE] → [DATA E ORA] → [TIME ZONE] alle impostazioni predefinite di fabbrica, iniziarle mediante uno dei seguenti metodi.
 - Inizializzazione mediante selezione del menu [IMPOSTAZIONI PROIETTORE] → [INIZIALIZZAZIONE] → [RIPRISTINO IMPOST. PREDEFINITE]
 - Inizializzazione mediante impostazione del menu [IMPOSTAZIONI PROIETTORE] → [INIZIALIZZAZIONE] → [IMPOSTAZIONI UTENTE] → [ALTRE IMPOSTAZIONI UTENTE] su [INIZIALIZZAZIONE]
- È possibile eliminare il certificato auto-firmato già creato nella pagina [Certificate] della schermata di controllo web o le informazioni del certificato del server già installato nella schermata di controllo web.
- Se inizializzato selezionando [RIPRISTINO IMPOST. PREDEFINITE], viene visualizzata la schermata [SETTAGGI INIZIALI] quando avrà inizio la proiezione la volta successiva.

Inizializzazione delle impostazioni selezionando le voci

1) Premere ▲▼ per selezionare [INIZIALIZZAZIONE].

2) Premere il pulsante <ENTER>.

- Viene visualizzata la schermata [PASSWORD SICUREZZA].

3) Inserire la password di sicurezza e premere il pulsante <ENTER>.

- Viene visualizzata la schermata [INIZIALIZZAZIONE].

4) Premere ▲▼ per selezionare [IMPOSTAZIONI UTENTE].

5) Premere il pulsante <ENTER>.

- Viene visualizzata la schermata [IMPOSTAZIONI UTENTE].

6) Premere ▲▼ per selezionare una voce.

[IMPOST. FUNZIONAMENTO]	Il menu [IMPOSTAZIONI PROIETTORE] → [IMPOST. FUNZIONAMENTO] → [MOD. FUNZION.] e [INTENSITÀ LUM. MAX] vengono inizializzati. [INTENSITÀ LUMINOSA] non viene inizializzato. L'impostazione [INTENSITÀ LUMINOSA] viene mantenuta.
[MODALITA' STANDBY]	Il menu [IMPOSTAZIONI PROIETTORE] → [MODALITA' STANDBY] viene inizializzato.
[SEGNALI REGISTRATI]	Tutti i segnali registrati in [LISTA SEGNALI REGISTRATI] vengono inizializzati.
[NETWORK/E-MAIL]	Tutte le voci di impostazione del menu [RETE] e tutte le voci di impostazioni della pagina operativa nella pagina [Detailed set up] e in Crestron Connected della schermata di controllo web alle impostazioni predefinite di fabbrica vengono inizializzate. <ul style="list-style-type: none"> • Le voci di [Time Zone], [Date] e [Time] nella schermata di controllo web non vengono inizializzate. • Le informazioni quali il certificato auto-firmato già creato nella pagina [Certificate] della schermata di controllo web o il certificato del server già installato non vengono inizializzate.
[IMMAGINE LOGO]	L'immagine registrata in [LOGO UTENTE] viene inizializzata.
[UNIFORMITÀ]	Il menu [OPZIONI VISUALIZZAZIONE] → [UNIFORMITÀ] viene inizializzato.
[ALTRE IMPOSTAZIONI UTENTE]	I dati utente diversi da quelli menzionati in precedenza vengono inizializzati.

7) Premere ◀▶ per commutare l'impostazione.

- Le voci cambiano a ogni pressione del pulsante.

[MANTENERE]	Non ritorna alle impostazioni predefinite di fabbrica e mantiene le impostazioni correnti quando viene eseguita l'inizializzazione da [IMPOSTAZIONI UTENTE].
[INIZIALIZZAZIONE]	Riporta alle impostazioni predefinite di fabbrica quando l'inizializzazione viene eseguita da [IMPOSTAZIONI UTENTE].

- Ripetere i punti da 6) a 7) fino a impostare le voci di inizializzazione desiderate.

8) Premere ▲▼ per selezionare [INIZIALIZZAZIONE].

9) Premere il pulsante <ENTER>.

- Viene visualizzata la schermata di conferma.

10) Premere ◀▶ per selezionare [ESEGUI] e premere il pulsante <ENTER>.

Nota

- Per riportare l'impostazione nel menu [IMPOSTAZIONI PROIETTORE] → [INTENSITÀ LUMINOSA] all'impostazione predefinita di fabbrica, iniziarla selezionando [ALTRE IMPOSTAZIONI UTENTE].
- Per riportare l'impostazione di [Time Zone] nella pagina [Adjust clock] della schermata di controllo web e l'impostazione del menu [IMPOSTAZIONI PROIETTORE] → [DATA E ORA] → [TIME ZONE] alle impostazioni predefinite di fabbrica, iniziarle mediante uno dei seguenti metodi.
 - Inizializzazione mediante selezione del menu [IMPOSTAZIONI PROIETTORE] → [INIZIALIZZAZIONE] → [RIPRISTINO IMPOST. PREDEFINITE]
 - Inizializzazione mediante impostazione del menu [IMPOSTAZIONI PROIETTORE] → [INIZIALIZZAZIONE] → [IMPOSTAZIONI UTENTE] → [ALTRE IMPOSTAZIONI UTENTE] su [INIZIALIZZAZIONE]

[AGGIORNAMENTO DEL FIRMWARE]

La riscrittura del firmware è possibile utilizzando una memoria USB.

Per i dettagli dell'operazione, consultare "Aggiornamento del firmware con la memoria USB" (➔ pagina 270).

[SALVARE REGISTRO]

Questa funzione è usata dal personale tecnico.

[PASSWORD DI SERVIZIO]

Questa funzione è usata dal personale tecnico.

Menu [SCHERMATA DI TEST]

Nella schermata menu, selezionare [SCHERMATA DI TEST] dal menu principale.

Fare riferimento a “Navigazione tra i menu” (➔ pagina 93) per il funzionamento della schermata menu.

[SCHERMATA DI TEST]











Visualizza la schermata di test.

Impostazioni quali la posizione e le dimensioni non si riflettono nelle schermate di test. Accertarsi di eseguire varie regolazioni mentre viene visualizzata l'immagine in ingresso.

1) Selezionare il menu [SCHERMATA DI TEST] e premere il pulsante <ENTER>.

- Viene visualizzata la schermata [SCHERMATA DI TEST] (formato elenco).

2) Premere ▲▼ per selezionare la schermata di test da visualizzare, quindi premere il pulsante <ENTER>.

[OFF]		La schermata di test non viene visualizzata.
01	[TUTTO BIANCO]	
02	[TUTTO NERO]	
03	[FINESTRA]	
04	[FINESTRA(INVERSIONE)]	
05	[BARRA COLORI(VERTICALE)]	
06	[BARRA COLORI(ORIZZONTALE)]	
07	[ASPETTO DELLA CORNICE 16:9/4:3]	
08	[CERCHIO]	
09	[QUADRETTATURA]	
10	[MESSA A FUOCO]	
11	[SCHERMATA DI TEST UTENTE 1]	Visualizza la schermata di test registrata dall'utente. Per dettagli, fare riferimento a “Registrazione della schermata di test” (➔ pagina 198).
12	[SCHERMATA DI TEST UTENTE 2]	
13	[SCHERMATA DI TEST UTENTE 3]	

- Vengono visualizzate la schermata di test selezionata e la schermata [SCHERMATA DI TEST] (formato selezione alternata).
- Per cambiare la schermata di test, procedere al punto 3).

3) Premere ◀▶ per commutare la schermata di test.

- La schermata di test cambierà ogni volta che si preme ◀▶.

Nota

- È possibile nascondere la schermata [SCHERMATA DI TEST] (formato elenco, formato selezione alternata) premendo il pulsante <ON SCREEN> sul telecomando mentre è visualizzata la schermata di test.
- Miniature della [SCHERMATA DI TEST UTENTE 1], della [SCHERMATA DI TEST UTENTE 2] e della [SCHERMATA DI TEST UTENTE 3] non sono visualizzate.
- La schermata [TUTTO NERO] viene visualizzata quando è selezionato [SCHERMATA DI TEST UTENTE 1], [SCHERMATA DI TEST UTENTE 2] o [SCHERMATA DI TEST UTENTE 3], in cui non è registrata alcuna schermata di test nel punto 2), e viene premuto il pulsante <ENTER>.
- Quando si commuta la schermata di test premendo ◀▶ nel punto 3), [SCHERMATA DI TEST UTENTE 1], [SCHERMATA DI TEST UTENTE 2] e [SCHERMATA DI TEST UTENTE 3] in cui non è registrata alcuna schermata di test non vengono visualizzate.
- Premendo ◀▶ mentre è selezionato il menu [SCHERMATA DI TEST] può anche commutare la schermata di test.
- Eseguire la regolazione dell'immagine quando l'immagine proiettata è stata stabilizzata.
Per utilizzare la funzione ottimizzatore fuoco attivo, impostare il menu [IMPOSTAZIONI PROIETTORE] → [OBIETTIVO] → [OTTIMIZZATORE FUOCO ATTIVO] → [FUOCO ATTIVO] su [ON], quindi regolare il fuoco. “Menu [SCHERMATA DI TEST]” (➔ pagina 197).

Cambio del colore della schermata di test della quadrettatura

- 1) **Selezionare il menu [SCHERMATA DI TEST] e premere il pulsante <ENTER>.**
 - Viene visualizzata la schermata [SCHERMATA DI TEST] (formato elenco).
- 2) **Premere ▲▼ per selezionare [QUADRETTATURA] e premere il pulsante <ENTER>.**
 - Vengono visualizzate la schermata di test della quadrettatura e la schermata [SCHERMATA DI TEST] (formato selezione alternata).
- 3) **Premere nuovamente il pulsante <ENTER>.**
 - Viene visualizzata la schermata [COLORE TEST PATTERN].
- 4) **Premere ▲▼ per selezionare un colore, quindi premere il pulsante <ENTER>.**
 - Il colore della schermata di test della quadrettatura viene cambiato al colore selezionato.

Nota

- L'impostazione [COLORE TEST PATTERN] ritorna su [BIANCO] quando l'alimentazione del proiettore viene spenta e si entra in modalità di standby.
- Non è possibile modificare i colori delle schermate di test diversi da quelli delle schermate di test di quadrettatura.

Registrazione della schermata di test

- 1) **Salvare il file per la schermata di test da registrare nel proiettore in una memoria USB.**
- 2) **Inserire la memoria USB nel terminale <USB>.**
- 3) **Selezionare il menu [SCHERMATA DI TEST] e premere il pulsante <ENTER>.**
 - Viene visualizzata la schermata [SCHERMATA DI TEST] (formato elenco).
- 4) **Premere ▲▼ per selezionare [SCHERMATA DI TEST UTENTE 1], [SCHERMATA DI TEST UTENTE 2] o [SCHERMATA DI TEST UTENTE 3] e premere il pulsante <ENTER>.**
 - Vengono visualizzate la schermata di test e la schermata [SCHERMATA DI TEST] (formato selezione alternata).
 - Se la schermata di test non è registrata, viene visualizzata la schermata tutta nera.
 - Se la schermata di test è già registrata, viene visualizzata quella schermata di test.
- 5) **Premere nuovamente il pulsante <ENTER>.**
 - Viene visualizzata la schermata [SCHERMATA DI TEST UTENTE].
- 6) **Premere ▲▼ per selezionare [SALVA SCHERMATA DI TEST UTENTE] e premere il pulsante <ENTER>.**
 - Viene visualizzata la schermata [SALVA SCHERMATA DI TEST UTENTE].
 - Procedere al punto 8) se il file per la schermata di test da registrare è salvato nella directory radice della memoria USB.
- 7) **Premere ▲▼ per selezionare la cartella in cui il file è salvato e premere il pulsante <ENTER>.**
 - Ripetere l'operazione di selezione della cartella finché non viene visualizzato il file per la schermata di test da registrare.
- 8) **Premere ▲▼ per selezionare il file, quindi premere il pulsante <ENTER>.**
 - Viene visualizzata la schermata di conferma.
- 9) **Premere ◀▶ per selezionare [ESEGUI] e premere il pulsante <ENTER>.**

Nota

- Per la procedura di registrazione della schermata di test dell'utente dalla schermata di controllo web, consultare "Registrazione della schermata di test dell'utente" (➔ pagina 237).
- Per la memoria USB utilizzabile con il proiettore e la gestione della memoria, consultare "Uso della memoria USB" (➔ pagina 87).
- Quando il proiettore viene inizializzato mediante uno dei seguenti metodi, i dati registrati in [SCHERMATA DI TEST UTENTE 1], [SCHERMATA DI TEST UTENTE 2] e [SCHERMATA DI TEST UTENTE 3] vengono inizializzati.
 - Quando si inizializza selezionando il menu [IMPOSTAZIONI PROIETTORE] → [INIZIALIZZAZIONE] → [RIPRISTINO IMPOST. PREDEFINITE]
 - Quando si inizializza impostando il menu [IMPOSTAZIONI PROIETTORE] → [INIZIALIZZAZIONE] → [IMPOSTAZIONI UTENTE] → [ALTRE IMPOSTAZIONI UTENTE] su [INIZIALIZZAZIONE]
- La schermata di test che è possibile registrare nel proiettore è un dato di immagine statica che soddisfa le seguenti condizioni.
 - File in formato PNG o BMP con risoluzione di 3 840 x 2 400 punti o inferiore.

- Per il formato PNG: 1/8/16/24/32/48/64 bit (tuttavia, la fusione α diventa non valida e l'immagine di sfondo non sarà trasparente.)
- Per il formato BMP: 1/8/24 bit

Eliminazione della schermata di test registrata

- 1) Selezionare il menu [SCHERMATA DI TEST] e premere il pulsante <ENTER>.**
 - Viene visualizzata la schermata [SCHERMATA DI TEST] (formato elenco).
- 2) Premere ▲▼ per selezionare [SCHERMATA DI TEST UTENTE 1], [SCHERMATA DI TEST UTENTE 2] o [SCHERMATA DI TEST UTENTE 3] e premere il pulsante <ENTER>.**
 - Vengono visualizzate la schermata di test e la schermata [SCHERMATA DI TEST] (formato selezione alternata).
- 3) Premere nuovamente il pulsante <ENTER>.**
 - Viene visualizzata la schermata [SCHERMATA DI TEST UTENTE].
- 4) Premere ▲▼ per selezionare [CANCELLA SCHERMATA DI TEST UTENTE] e premere il pulsante <ENTER>.**
 - Viene visualizzata la schermata di conferma.
- 5) Premere ◀▶ per selezionare [ESEGUI] e premere il pulsante <ENTER>.**
 - La schermata di test selezionata viene eliminata.

Nota

- Per la procedura di eliminazione della schermata di test dell'utente dalla schermata di controllo web, consultare "Eliminazione della schermata di test dell'utente registrata" (➔ pagina 238).

Modifica del nome della schermata di test

- 1) Selezionare il menu [SCHERMATA DI TEST] e premere il pulsante <ENTER>.**
 - Viene visualizzata la schermata [SCHERMATA DI TEST] (formato elenco).
- 2) Premere ▲▼ per selezionare [SCHERMATA DI TEST UTENTE 1], [SCHERMATA DI TEST UTENTE 2] o [SCHERMATA DI TEST UTENTE 3] e premere il pulsante <ENTER>.**
 - Vengono visualizzate la schermata di test e la schermata [SCHERMATA DI TEST] (formato selezione alternata).
- 3) Premere nuovamente il pulsante <ENTER>.**
 - Viene visualizzata la schermata [SCHERMATA DI TEST UTENTE].
- 4) Premere ▲▼ per selezionare [RINOMINA SCHERMATA DI TEST UTENTE] e premere il pulsante <ENTER>.**
 - Viene visualizzata la schermata [RINOMINA SCHERMATA DI TEST UTENTE].
- 5) Premere ▲▼◀▶ per selezionare il testo e premere il pulsante <ENTER> per immettere il testo.**
 - È possibile inserire fino a 16 caratteri alfanumerici a byte singolo.
- 6) Dopo aver immesso il nome, premere ▲▼◀▶ per selezionare [OK], quindi premere il pulsante <ENTER>.**
 - La registrazione è completata e viene visualizzata nuovamente la schermata [RINOMINA SCHERMATA DI TEST UTENTE].

Nota

- Per la procedura di modifica del nome della schermata di test dell'utente dalla schermata di controllo web, consultare "Modifica del nome della schermata di test dell'utente" (➔ pagina 238).

Menu [LISTA SEGNALI REGISTRATI]

Nella schermata menu, selezionare [LISTA SEGNALI REGISTRATI] dal menu principale.

Fare riferimento a “Navigazione tra i menu” (➔ pagina 93) per il funzionamento della schermata menu.

■ Dettagli dei segnali registrati

Numero memoria: A1 (1-2)



Numero di memoria secondaria

Quando il segnale del numero dell'indirizzo (A1, A2, ... L7, L8) è registrato

- Può essere impostato un nome per ciascuna memoria secondaria (➔ pagina 202).

Registrazione di nuovi segnali

In seguito all'immissione di un segnale e alla pressione del pulsante <MENU> sul telecomando o sul pannello di controllo, la registrazione viene completata e viene visualizzata la schermata [MENU PRINCIPALE].

Nota

- Nel proiettore possono essere registrati fino a 96 segnali comprese le memorie secondarie.
- Vi sono 12 pagine (otto memorie da A a L, con otto memorie possibili su ogni pagina) per i numeri in memoria, e il segnale viene registrato fino al numero più basso disponibile. Se non vi è un numero di memoria disponibile si avrà una sovrascrittura a partire dal segnale meno recente.
- Il nome da registrare viene determinato automaticamente dal segnale di ingresso.
- Se è visualizzato un menu, i nuovi segnali saranno registrati nel momento in cui vengono ricevuti.

Ridenominazione di segnali registrati

È possibile rinominare i segnali registrati.

- 1) Premere ▲▼◀▶ per selezionare il segnale del quale il nome deve essere cambiato.
- 2) Premere il pulsante <ENTER>.
 - Viene visualizzata la schermata [STATO SEGNALI REGISTRATI].
 - Vengono visualizzati il numero di memoria, il terminale di ingresso, il nome del segnale di ingresso, la frequenza, la polarità di sincronizzazione e così via.
 - Premere il pulsante <MENU> per tornare alla schermata [LISTA SEGNALI REGISTRATI].
- 3) Premere il pulsante <ENTER>.
 - Viene visualizzata la schermata [IMPOSTAZIONE SEGNALI REGISTRATI].
- 4) Premere ▲▼ per selezionare [MODIFICA NOME SEGNALE].
- 5) Premere il pulsante <ENTER>.
 - Viene visualizzata la schermata [MODIFICA NOME SEGNALE].
- 6) Premere ▲▼◀▶ per selezionare il testo e premere il pulsante <ENTER> per immettere il testo.
- 7) Dopo aver modificato il nome, premere ▲▼◀▶ per selezionare [OK], quindi premere il pulsante <ENTER>.
 - La registrazione è completata e viene visualizzata nuovamente la schermata [IMPOSTAZIONE SEGNALI REGISTRATI].
 - Quando si preme ▲▼◀▶ per selezionare [CANCEL] e si preme il pulsante <ENTER>, il nome del segnale modificato non sarà registrato e verrà usato un nome del segnale registrato automaticamente.

Eliminazione del segnale registrato

È possibile eliminare i segnali registrati.

- 1) Premere ▲▼◀▶ per selezionare il segnale da eliminare.
- 2) Premere il pulsante <DEFAULT> sul telecomando.
 - Viene visualizzata la schermata [CANCELLAZIONE SEGNALI REGISTRATI].

- Per fermare la cancellazione, premere il pulsante <MENU> per tornare alla schermata [LISTA SEGNALI REGISTRATI].

3) Premere il pulsante <ENTER>.

- Il segnale selezionato verrà eliminato.

Nota

- Un segnale registrato può inoltre essere cancellato da [CANCELLAZIONE SEGNALI REGISTRATI] sulla schermata [IMPOSTAZIONE SEGNALI REGISTRATI].

Espansione dell'intervallo di blocco del segnale

1) Premere ▲▼◀▶ per selezionare il segnale da impostare.

2) Premere il pulsante <ENTER>.

- Viene visualizzata la schermata [STATO SEGNALI REGISTRATI].

3) Premere il pulsante <ENTER>.

- Viene visualizzata la schermata [IMPOSTAZIONE SEGNALI REGISTRATI].

4) Premere ▲▼ per selezionare [FINESTRA DI AGGANCIAMENTO].

5) Premere ◀▶ per commutare la voce.

- Le voci cambiano a ogni pressione del pulsante.

[STRETTA]	Selezionare nella maggior parte dei casi.
[LARGA]	Espande l'intervallo di blocco del segnale.

- Un'icona di espansione viene visualizzata alla destra della schermata [LISTA SEGNALI REGISTRATI] quando [FINESTRA DI AGGANCIAMENTO] è impostato su [LARGA].



Nota

- Commutare il range in cui il segnale da immettere viene determinato come lo stesso segnale del segnale già registrato.
- Per dare priorità alla determinazione che un segnale è lo stesso del segnale già registrato, impostare questa funzione su [LARGA]. Usare in casi simili a quando la frequenza di sincronizzazione di un segnale da immettere è variata di poco oppure sono registrati elenchi di segnali multipli.
- Questa funzione non può essere impostata per il segnale SDI.
- Quando è impostato [LARGA], l'immagine potrebbe essere distorta poiché viene riconosciuto un segnale corrispondente anche se la sua frequenza di sincronizzazione varia leggermente.
- Quando un segnale da immettere corrisponde a segnali multipli impostati in [LARGA], un segnale registrato con un numero di memoria alto riceve priorità. Esempio: un segnale da immettere che corrisponde ai numeri di memoria A2, A4 e B1 verrà rilevato come B1.
- Quando viene cancellato un segnale di registrazione, anche le impostazioni vengono cancellate.
- In un ambiente in cui sono immessi più tipi di segnale nello stesso terminale, i segnali talvolta non sono determinati correttamente quando l'impostazione è su [LARGA].

Protezione del segnale registrato

1) Premere ▲▼◀▶ per selezionare il segnale da proteggere.

2) Premere il pulsante <ENTER>.

- Viene visualizzata la schermata [STATO SEGNALI REGISTRATI].

3) Premere il pulsante <ENTER>.

- Viene visualizzata la schermata [IMPOSTAZIONE SEGNALI REGISTRATI].

4) Premere ▲▼ per selezionare [BLOCCO].

5) Premere ◀▶ per commutare la voce.

- Le voci cambiano a ogni pressione del pulsante.

[OFF]	Il segnale non è protetto.
[ON]	Il segnale è protetto.

- Un'icona di blocco viene visualizzata alla destra della schermata [LISTA SEGNALI REGISTRATI] quando [BLOCCO] è impostato su [ON].



Nota

- Quando [BLOCCO] è impostato su [ON], la cancellazione del segnale e la regolazione dell'immagine non sono disponibili. Per effettuare queste operazioni, impostare [BLOCCO] a [OFF].
- Un segnale può essere registrato nella memoria secondaria anche se è protetta.
- Anche i segnali protetti verranno cancellati se è eseguito [INIZIALIZZAZIONE].

Sottomemoria

Il proiettore ha una funzione di memoria secondaria che può registrare i dati di regolazione di immagini multiple, anche se esse vengono riconosciute come lo stesso segnale per frequenza o formato della sorgente del segnale di sincronizzazione.

Utilizzare questa funzione quando è necessario commutare l'aspetto o regolare la qualità dell'immagine, ad esempio il bilanciamento del bianco mentre si utilizza la stessa sorgente di segnale. La memoria secondaria include tutti i dati che è possibile regolare per ciascun segnale, quali il rapporto aspetto dell'immagine e i dati regolati nel menu [IMMAGINE] (voci quali [CONTRASTO] e [LUMINOSITÀ]).

Registrazione nella memoria secondaria

- 1) **Nella schermata normale (dove nessun menu è visualizzato), premere ◀▶.**
 - Viene visualizzata la schermata di registrazione della memoria secondaria se non è registrata. Procedere al punto 3).
 - Viene visualizzata una lista di memorie secondarie registrate per il segnale di ingresso corrente.
 - Il pulsante <FUNCTION> sul telecomando può essere utilizzato invece del pulsante ◀▶ quando è selezionato [SOTTOMEMORIA] dal menu [IMPOSTAZIONI PROIETTORE] → [TASTO FUNZIONE].
- 2) **Premere ▲▼◀▶ per selezionare il numero di sottomemoria da registrare in [LISTA SOTTOMEMORIA].**
- 3) **Premere il pulsante <ENTER>.**
 - Viene visualizzata la schermata [MODIFICA NOME SEGNALE].
- 4) **Premere ▲▼◀▶ per selezionare [OK], quindi premere il pulsante <ENTER>.**
 - Per rinominare il segnale registrato, seguire la procedura ai punti 6) e 7) in "Ridenominazione di segnali registrati" (➔ pagina 200).

Passaggio alla memoria secondaria

- 1) **Nella schermata normale (dove nessun menu è visualizzato), premere ◀▶.**
 - Viene visualizzata una lista di memorie secondarie registrate per il segnale di ingresso corrente.
- 2) **Premere ▲▼◀▶ per selezionare il segnale da commutare in [LISTA SOTTOMEMORIA].**
- 3) **Premere il pulsante <ENTER>.**
 - Ciò fa passare al segnale selezionato al punto 2).

Cancellazione della memoria secondaria

- 1) **Nella schermata normale (dove nessun menu è visualizzato), premere ◀▶.**
 - Viene visualizzata la schermata [LISTA SOTTOMEMORIA].
- 2) **Premere ▲▼◀▶ per selezionare la memoria secondaria da eliminare, quindi premere il pulsante <DEFAULT> sul telecomando.**
 - Viene visualizzata la schermata [CANCELLAZIONE SEGNALI REGISTRATI].
 - Per fermare la cancellazione, premere il pulsante <MENU> per tornare alla schermata [LISTA SOTTOMEMORIA].
- 3) **Premere il pulsante <ENTER>.**
 - La memoria secondaria selezionata viene eliminata.

Menu [SICUREZZA]

Nella schermata menu, selezionare [SICUREZZA] dal menu principale, quindi selezionare una voce dal sotto-menu.

Fare riferimento a “Navigazione tra i menu” (➔ pagina 93) per il funzionamento della schermata menu.

- Quando il proiettore viene usato per la prima volta
Password iniziale: premere ▲▶▼◀▲▶▼◀ nell'ordine, quindi premere il pulsante <ENTER>.

Attenzione

- Quando si seleziona il menu [SICUREZZA] e si preme il pulsante <ENTER>, è segnalata l'immissione di una password. Inserire la password preimpostata, quindi continuare le operazioni del menu [SICUREZZA].
- Se la password è stata cambiata in precedenza, immettere la password modificata e premere il pulsante <ENTER>.

Nota

- La password immessa viene visualizzata sullo schermo con gli asterischi *.
- Viene visualizzato un messaggio di errore sullo schermo se la password immessa non è corretta. Inserire nuovamente la password corretta.

[PASSWORD SICUREZZA]

Visualizza la schermata [PASSWORD SICUREZZA] quando viene attivata l'alimentazione con l'interruttore <MAIN POWER> impostato sul lato <OFF>. Se la password immessa non è corretta, il funzionamento sarà limitato solo al pulsante <STANDBY>, al pulsante <SHUTTER> e ai pulsanti <LENS> (<FOCUS>, <ZOOM>, <SHIFT>).

1) Premere ▲▼ per selezionare [PASSWORD SICUREZZA].

2) Premere ◀▶ per commutare la voce.

- Le voci cambiano a ogni pressione del pulsante.

[OFF]	Disabilita l'inserimento della password di sicurezza.
[ON]	Abilita l'inserimento della password di sicurezza.

Nota

- La voce viene impostata su [OFF] dall'impostazione predefinita di fabbrica o se è stata inizializzata da uno dei seguenti metodi. Impostarla su [ON] secondo necessità.
 - Quando si inizializza selezionando il menu [IMPOSTAZIONI PROIETTORE] → [INIZIALIZZAZIONE] → [RIPRISTINO IMPOST. PREDEFINITE]
 - Quando si inizializza impostando il menu [IMPOSTAZIONI PROIETTORE] → [INIZIALIZZAZIONE] → [IMPOSTAZIONI UTENTE] → [ALTRE IMPOSTAZIONI UTENTE] su [INIZIALIZZAZIONE]
- Cambiare la password periodicamente in modo che sia difficile da indovinare.
- La password di sicurezza verrà abilitata dopo aver impostato [PASSWORD SICUREZZA] su [ON] e portato l'interruttore <MAIN POWER> su <OFF>.

[MODIFICA PASSWORD SICUREZZA]

Cambia la password di sicurezza.

1) Premere ▲▼ per selezionare [MODIFICA PASSWORD SICUREZZA].

2) Premere il pulsante <ENTER>.

- Viene visualizzata la schermata [MODIFICA PASSWORD SICUREZZA].

3) Premere ▲▼◀▶ e i pulsanti numerici (<0> - <9>) per impostare la password.

- Possono essere impostate fino a otto operazioni dei pulsanti.

4) Premere il pulsante <ENTER>.

5) Immettere nuovamente la password per confermare.

6) Premere il pulsante <ENTER>.

Nota

- La password immessa viene visualizzata sullo schermo con gli asterischi *.
- Quando vengono utilizzati i valori numerici per la password di sicurezza, se il telecomando viene perso è richiesta l'inizializzazione della password di sicurezza. Consultare il proprio rivenditore per il metodo di inizializzazione.

[IMPOSTAZIONE DISPOSITIVO DI CONTROLLO]

Abilita/disabilita il funzionamento dei pulsanti del pannello di controllo e del telecomando.

- 1) Premere ▲▼ per selezionare [IMPOSTAZIONE DISPOSITIVO DI CONTROLLO].
- 2) Premere il pulsante <ENTER>.
 - Viene visualizzata la schermata [IMPOSTAZIONE DISPOSITIVO DI CONTROLLO].
- 3) Premere ▲▼ per selezionare [PANNELLO DI CONTROLLO] o [TELECOMANDO].

[PANNELLO DI CONTROLLO]	È possibile impostare la limitazione del controllo dal pannello di controllo.
[TELECOMANDO]	È possibile impostare la limitazione del controllo dal telecomando.

- 4) Premere il pulsante <ENTER>.
 - Viene visualizzata la schermata [PANNELLO DI CONTROLLO] o la schermata [TELECOMANDO].
- 5) Premere ▲▼ per selezionare [PANNELLO DI CONTROLLO] o [TELECOMANDO].
- 6) Premere ◀▶ per commutare la voce.
 - È possibile impostare la restrizione di operazione dal pannello di controllo o dal telecomando.

[ABILITA]	Abilita tutte le operazioni del pulsante.
[DISABILITA]	Disabilita tutte le operazioni del pulsante.
[UTENTE]	Il funzionamento di tutti i pulsanti può essere abilitato/disabilitato separatamente. Consultare "Abilitazione/disabilitazione di qualsiasi pulsante" (➔ pagina 204) per i dettagli.

- 7) Premere ▲▼ per selezionare [APPLICA], quindi premere il pulsante <ENTER>.
 - Viene visualizzata la schermata di conferma.
- 8) Premere ◀▶ per selezionare [ESEGUI], quindi premere il pulsante <ENTER>.

Abilitazione/disabilitazione di qualsiasi pulsante

- 1) Premere ▲▼ per selezionare [IMPOSTAZIONE DISPOSITIVO DI CONTROLLO].
- 2) Premere il pulsante <ENTER>.
 - Viene visualizzata la schermata [IMPOSTAZIONE DISPOSITIVO DI CONTROLLO].
- 3) Premere ▲▼ per selezionare [PANNELLO DI CONTROLLO] o [TELECOMANDO].
- 4) Premere il pulsante <ENTER>.
 - Viene visualizzata la schermata [PANNELLO DI CONTROLLO] o la schermata [TELECOMANDO].
- 5) Premere ▲▼ per selezionare [PANNELLO DI CONTROLLO] o [TELECOMANDO].
- 6) Premere ◀▶ per commutare [UTENTE].
- 7) Premere ▲▼ per selezionare la voce del pulsante da impostare.
 - Quando è selezionato [TASTO SELEZIONE INGRESSO], premere il pulsante <ENTER>, quindi premere ▲▼ per selezionare il pulsante da impostare.

	Pulsanti impostabili	
	[PANNELLO DI CONTROLLO]	[TELECOMANDO]
[TASTO ACCENSIONE]	Pulsante <STANDBY>, pulsante <POWER ON>	
[TASTO SELEZIONE INGRESSO]	Pulsante <HDMI 1/2>, pulsante <DISPLAYPORT>, pulsante <SLOT>, pulsante <INPUT MENU>	Pulsante <HDMI1>, pulsante <HDMI2>, pulsante <DISPLAYPORT>, pulsante <SLOT>, pulsante <INPUT MENU>
[TASTO MENU]	Pulsante <MENU>	
[TASTOLENTE]	Pulsante <LENS>	Pulsanti obiettivo (<FOCUS>, <ZOOM>, <SHIFT>)
[TASTO SHUTTER]	Pulsante <SHUTTER>	
[TASTO ON SCREEN]	Pulsante <ON SCREEN>	
[TASTO OTHER]	▲▼◀▶, pulsante <ENTER>	Pulsanti non elencati in precedenza

8) Premere ◀▶ per commutare la voce.

[ABILITA]	Abilita le operazioni del pulsante.
[DISABILITA]	Disabilita le operazioni del pulsante.

- Quando è selezionato [TASTO SELEZIONE INGRESSO] al punto 7), la voce che può essere impostata varia in base al pulsante selezionato.
Consultare “Voce impostabile con [TASTO SELEZIONE INGRESSO]” (➔ pagina 205) per i dettagli.
Una volta che la commutazione della voce è completata, premere il pulsante <MENU> per ritornare alla schermata [PANNELLO DI CONTROLLO] o alla schermata [TELECOMANDO].

9) Premere ▲▼ per selezionare [APPLICA], quindi premere il pulsante <ENTER>.

- Viene visualizzata la schermata di conferma.

10) Premere ◀▶ per selezionare [ESEGUI], quindi premere il pulsante <ENTER>.

Nota

- Quando si preme qualche pulsante sul dispositivo impostato su [DISABILITA], viene visualizzata la schermata [PASSWORD IMPOSTAZIONI DISPOSITIVO].
Immettere la nuova password dispositivo di controllo.
- La schermata [PASSWORD IMPOSTAZIONI DISPOSITIVO] scompare quando non vengono effettuate operazioni per circa 10 secondi.
- Se le operazioni sia di [PANNELLO DI CONTROLLO] sia di [TELECOMANDO] sono impostate su [DISABILITA], il proiettore non può essere spento (non entra in standby).
- Quando l'impostazione è completa, la schermata menu scompare. Per un funzionamento continuato, premere il pulsante <MENU> per visualizzare il menu principale.
- Anche quando si imposta di disabilitare il funzionamento dei pulsanti sul telecomando, il funzionamento dei pulsanti <ID SET> e <ID ALL> sul telecomando è sempre abilitato.

Voce impostabile con [TASTO SELEZIONE INGRESSO]

Quando è selezionato [TASTO SELEZIONE INGRESSO] al punto 7) di “Abilitazione/disabilitazione di qualsiasi pulsante” (➔ pagina 204), la voce che può essere selezionata varia in base al pulsante da impostare. La voce selezionabile quando viene impostato ogni pulsante è come segue.

■ [TASTO HDMI1/2]

[ALTERNA]	Commuta le voci nel seguente ordine quando viene azionato il pulsante. [HDMI1] → [HDMI2]
[HDMI1]	Imposta al funzionamento della selezione dell'ingresso HDMI1.
[HDMI2]	Imposta al funzionamento della selezione dell'ingresso HDMI2.
[DISABILITA]	Disabilita le operazioni del pulsante.

■ [TASTO SLOT]

È possibile selezionare [ALTERNA], [SDI OPT1 [SLOT]] e [SDI OPT2 [SLOT]] quando la scheda funzioni per la fibra ottica 12G-SDI (Modello n.: TY-SB01FB) è installata in <SLOT>.

[ALTERNA]	Commuta le voci nel seguente ordine quando viene azionato il pulsante. [SDI OPT1 [SLOT]] → [SDI OPT2 [SLOT]]
[SDI OPT1 [SLOT]]	Imposta al funzionamento della selezione dell'ingresso SDI OPT1.
[SDI OPT2 [SLOT]]	Imposta al funzionamento della selezione dell'ingresso SDI OPT2.
[DISABILITA]	Disabilita le operazioni del pulsante.

Nota

- È possibile selezionare [TASTO SLOT] quando la scheda funzioni è installata nello slot.

[CAMBIO PASSWORD IMPOSTAZIONI DISPOSITIVO]

La password dispositivo di controllo può essere modificata.

1) Premere ▲▼ per selezionare [CAMBIO PASSWORD IMPOSTAZIONI DISPOSITIVO].

2) Premere il pulsante <ENTER>.

- Viene visualizzata la schermata [CAMBIO PASSWORD IMPOSTAZIONI DISPOSITIVO].

3) Premere ▲▼◀▶ per selezionare il testo e premere il pulsante <ENTER> per immettere il testo.

4) Premere ▲▼◀▶ per selezionare [OK], quindi premere il pulsante <ENTER>.

- Per annullare, selezionare [CANCEL].

Attenzione

- La password iniziale è "AAAA" dall'impostazione predefinita di fabbrica o se è stata inizializzata da uno dei seguenti metodi.
 - Quando si inizializza selezionando il menu [IMPOSTAZIONI PROIETTORE] → [INIZIALIZZAZIONE] → [RIPRISTINO IMPOST. PREDEFINITE]
 - Quando si inizializza impostando il menu [IMPOSTAZIONI PROIETTORE] → [INIZIALIZZAZIONE] → [IMPOSTAZIONI UTENTE] → [ALTRE IMPOSTAZIONI UTENTE] su [INIZIALIZZAZIONE]
- Cambiare la password periodicamente in modo che sia difficile da indovinare.
- Per inizializzare la password, consultare il proprio distributore.

Menu [RETE]

Nella schermata menu, selezionare [RETE] dal menu principale, quindi selezionare una voce dal sottomenu.

Fare riferimento a “Navigazione tra i menu” (➔ pagina 93) per il funzionamento della schermata menu.

[MODELLO ETHERNET]

Impostare il percorso di trasmissione del segnale Ethernet.

Questo può essere impostato quando nello slot è installata la Scheda terminale DIGITAL LINK opzionale (Modello n.: TY-SB01DL).

Il terminale <DIGITAL LINK IN/LAN> è un terminale in dotazione sulla Scheda terminale DIGITAL LINK opzionale (Modello n.: TY-SB01DL).

Il terminale <LAN> è un terminale in dotazione sul proiettore come standard.

- 1) Premere ▲▼ per selezionare [MODELLO ETHERNET].
- 2) Premere il pulsante <ENTER>.
 - Viene visualizzata la schermata [MODELLO ETHERNET].
- 3) Premere ▲▼ per selezionare una voce.

[LAN]	Selezionare questa voce quando si usa solo il terminale <LAN> per trasmettere il segnale Ethernet.
[DIGITAL LINK]	Selezionare questa voce quando si utilizza solo il terminale <DIGITAL LINK IN/LAN> per trasmettere il segnale Ethernet.
[LAN & DIGITAL LINK]	Selezionare questa voce quando si utilizza il terminale <LAN> e il terminale <DIGITAL LINK IN/LAN> per trasmettere il segnale Ethernet.

- 4) Premere il pulsante <ENTER>.

Nota

- Quando [MODELLO ETHERNET] è impostato u [LAN], non è possibile trasmettere il segnale Ethernet e i segnali di controllo seriale tramite il dispositivo con uscita DIGITAL LINK opzionale (Modello n.: ET-YFB100G, ET-YFB200G) collegato al terminale <DIGITAL LINK IN/LAN>.
- Il terminale <DIGITAL LINK IN/LAN> e il terminale <LAN> sono collegati all'interno del proiettore quando [MODELLO ETHERNET] è impostato su [LAN & DIGITAL LINK]. Non collegare direttamente il terminale <DIGITAL LINK IN/LAN> e il terminale <LAN> mediante un cavo LAN. Costruire il sistema in modo tale che non sia collegato alla stessa rete tramite periferiche quali l'hub o il trasmettitore cavo incrociato.

[DIGITAL LINK]

Consente di effettuare impostazione e operazioni relative a DIGITAL LINK.

Questo può essere impostato quando nello slot è installata la Scheda terminale DIGITAL LINK opzionale (Modello n.: TY-SB01DL).

Il terminale <DIGITAL LINK IN/LAN> è un terminale in dotazione sulla Scheda terminale DIGITAL LINK opzionale (Modello n.: TY-SB01DL).

[MODO DIGITAL LINK]

Commutare il metodo di comunicazione del terminale <DIGITAL LINK IN/LAN>.

- 1) Premere ▲▼ per selezionare [DIGITAL LINK].
- 2) Premere il pulsante <ENTER>.
 - Viene visualizzata la schermata [DIGITAL LINK].
- 3) Premere ▲▼ per selezionare [MODO DIGITAL LINK].
- 4) Premere ◀▶ per commutare la voce.
 - Le voci cambiano a ogni pressione del pulsante.

[AUTO]	Commuta automaticamente il metodo di comunicazione su DIGITAL LINK, lunga portata o Ethernet.
[DIGITAL LINK]	Imposta il metodo di comunicazione su DIGITAL LINK.
[LUNGA PORTATA]	Imposta il metodo di comunicazione su lunga portata.
[ETHERNET]	Imposta il metodo di comunicazione su Ethernet.

■ Modalità di comunicazione possibili

✓: Comunicazione possibile

—: Comunicazione non possibile

Impostazione		Comunicazione possibile			
		Trasferimento video (100 m (328'1"))	Trasferimento video (150 m (492'2"))	Ethernet	RS-232C
[AUTO]	Per DIGITAL LINK	✓	—	✓	✓
	Per lunga portata	—	✓	✓	✓
	Per Ethernet	—	—	✓*1	—
[DIGITAL LINK]		✓	—	✓	✓
[LUNGA PORTATA]		—	✓	✓	✓
[ETHERNET]		—	—	✓*1	—

*1 La comunicazione tramite trasmettitore cavo incrociato non è disponibile. Collegare direttamente il proiettore alla rete.

Nota

- Per il segnale con risoluzione di non oltre 1 920 x 1 200 punti, la distanza di trasmissione massima è 100 m (328'1") in caso di collegamento con il metodo di comunicazione DIGITAL LINK. Per il segnale con la risoluzione che supera 1 920 x 1 200 punti, la distanza di trasmissione massima è 50 m (164'1").
- La distanza di trasmissione massima quando collegato con il metodo di comunicazione a lunga portata è 150 m (492'2"). In questo caso, il segnale che il proiettore può ricevere è soltanto fino a 1080/60p (1 920 x 1 080 punti, frequenza dot clock 148,5 MHz).
- Quando il metodo di comunicazione del trasmettitore cavo incrociato è impostato su lunga portata, il proiettore si collegherà con il metodo di comunicazione a lunga portata quando [MODO DIGITAL LINK] è impostato su [AUTO]. Per il collegamento con lo DIGITAL LINK Switcher opzionale (Modello n.: ET-YFB200G) con il metodo di comunicazione a lunga portata, impostare [MODO DIGITAL LINK] su [LUNGA PORTATA].
- Il collegamento non sarà corretto se il trasmettitore cavo incrociato non sta supportando il metodo di comunicazione a lunga portata anche se [MODO DIGITAL LINK] è impostato su [LUNGA PORTATA].

[STATO DIGITAL LINK]

Visualizza l'ambiente di collegamento DIGITAL LINK.

- 1) Premere ▲▼ per selezionare [DIGITAL LINK].
- 2) Premere il pulsante <ENTER>.
 - Viene visualizzata la schermata [DIGITAL LINK].
- 3) Premere ▲▼ per selezionare [STATO DIGITAL LINK].
- 4) Premere il pulsante <ENTER>.
 - Viene visualizzata la schermata [STATO DIGITAL LINK].

[STATO LINK]	Il contenuto del display è come segue. [DIGITAL LINK]: comunicazione nel metodo DIGITAL LINK. [LUNGA PORTATA]: comunicazione nel metodo a lunga portata. [ETHERNET]: comunicazione nel metodo Ethernet. [NO LINK]: la comunicazione non è stabilita.
[STATO HDCP]	Il contenuto del display è come segue. [HDCP2.X]: quando protetto con HDCP 2.2 o HDCP 2.3 [HDCP1.X]: quando protetto con HDCP 1.X [NESSUNO]: quando non protetto con HDCP [---]: quando il segnale è assente
[QUALITÀ SEGNALE]	[QUALITÀ SEGNALE] è un valore numerico che corrisponde al numero di errori e il colore di visualizzazione diventa verde, giallo o rosso in base al valore. Verificare la qualità del segnale quando si riceve il segnale da un trasmettitore cavo incrociato. • [MASSIMO]/[MINIMO]: valore massimo/minimo dell'entità dell'errore • Verde (-12 dB o inferiore) → livello di qualità del segnale normale. • Giallo (da -11 a -8 dB) → livello di attenzione che potrebbero apparire disturbi sullo schermo. • Rosso (-7 dB o superiore) → livello anomalo con sincronizzazione interrotta e ricezione non possibile.

[MENU DIGITAL LINK]

Quando il dispositivo con uscita DIGITAL LINK opzionale (Modello n.: ET-YFB100G, ET-YFB200G) è collegato al terminale <DIGITAL LINK IN/LAN>, viene visualizzato il menu principale del dispositivo con uscita DIGITAL LINK collegato. Consultare le Istruzioni per l'uso del dispositivo con uscita DIGITAL LINK per i dettagli.

Nota

- Non è possibile selezionare [MENU DIGITAL LINK] quando [EXTRON XTP] è impostato su [ON].
- La guida di funzionamento per il pulsante "RETURN" è nella schermata menu del Selettore audio/video digitale e del DIGITAL LINK Switcher. Il proiettore non ha il pulsante "RETURN", ma lo stesso funzionamento è disponibile con il pulsante <MENU>.

[EXTRON XTP]

Eseguire l'impostazione di connessione per "trasmettitore XTP" di Extron Electronics.

- 1) Premere ▲▼ per selezionare [DIGITAL LINK].
- 2) Premere il pulsante <ENTER>.
 - Viene visualizzata la schermata [DIGITAL LINK].
- 3) Premere ▲▼ per selezionare [EXTRON XTP].
- 4) Premere ◀▶ per commutare la voce.
 - Le voci cambiano a ogni pressione del pulsante.

[OFF]	Selezionare questa voce quando si collega il dispositivo supportato di uscita DIGITAL LINK opzionale (Modello n.: ET-YFB100G, ET-YFB200G) al terminale <DIGITAL LINK IN/LAN>.
[ON]	Selezionare questa voce quando si collega "trasmettitore XTP" di Extron Electronics al terminale <DIGITAL LINK IN/LAN>.

Nota

- Per dettagli sullo "trasmettitore XTP", visitare il seguente sito web di Extron Electronics.
<https://www.extron.com/>

[LAN CABLATA]

Eseguire l'impostazione di collegamento per utilizzare la LAN cablata.

- 1) Premere ▲▼ per selezionare [LAN CABLATA].
- 2) Premere il pulsante <ENTER>.
 - Viene visualizzata la schermata [LAN CABLATA].
- 3) Premere ▲▼ per selezionare [VERSIONE IP].
- 4) Premere il pulsante <ENTER>.
 - Viene visualizzata la schermata [VERSIONE IP].
- 5) Premere ▲▼ per selezionare la voce da impostare, quindi premere il pulsante <ENTER>.

[IPv4]	Utilizza solo il protocollo "IPv4".
[IPv6]	Utilizza solo il protocollo "IPv6".
[IPv4 & IPv6]	È possibile utilizzare entrambi i protocolli "IPv4" e "IPv6".

- 6) Premere il pulsante <MENU>.
 - Viene visualizzata la schermata [LAN CABLATA].
 - Procedere al punto 12) quando è selezionato [IPv6].
- 7) Premere ▲▼ per selezionare [IMPOSTAZIONI IPv4] e premere il pulsante <ENTER>.
 - Viene visualizzata la schermata [IMPOSTAZIONI IPv4].
- 8) Premere ▲▼ per selezionare una voce e cambiare le impostazioni in base alle istruzioni per l'uso del menu.

[DHCP]	[ON]	Selezionare questa voce quando si utilizza il server DHCP esistente nella rete a cui collegare il proiettore. L'indirizzo IPv4 viene acquisito automaticamente.
	[OFF]	Selezionare questa voce quando si imposta manualmente l'indirizzo IPv4. Impostare [INDIRIZZO IP], [SUBNET MASK] e [GATEWAY PREDEFINITO].
[INDIRIZZO IP]	Immettere l'indirizzo IP.	
[SUBNET MASK]	Immettere la subnet mask.	
[GATEWAY PREDEFINITO]	Immettere l'indirizzo gateway predefinito.	

- 9) Premere ▲▼ per selezionare [SALVA] e premere il pulsante <ENTER>.
 - Viene visualizzata la schermata di conferma.
- 10) Premere ◀▶ per selezionare [ESEGUI] e premere il pulsante <ENTER>.
 - L'impostazione per l'indirizzo IPv4 viene salvata.
- 11) Premere il pulsante <MENU>.
 - Viene visualizzata la schermata [LAN CABLATA].
- 12) Premere ▲▼ per selezionare [IMPOSTAZIONI IPv6] e premere il pulsante <ENTER>.
 - Viene visualizzata la schermata [IMPOSTAZIONI IPv6].
- 13) Premere ▲▼ per selezionare una voce e cambiare le impostazioni in base alle istruzioni per l'uso del menu.

[CONFIGURAZIONE AUTOMATICA]	[ON]	Selezionare questa voce quando si assegna automaticamente l'indirizzo IPv6. Impostare [INDIRIZZO TEMPORANEO].
	[OFF]	Selezionare questa voce quando si imposta manualmente l'indirizzo IPv6. Impostare [INDIRIZZO IP], [LUNGHEZZA PREFISSO] e [GATEWAY PREDEFINITO].
[INDIRIZZO TEMPORANEO]	[ON]	Selezionare questa voce quando viene utilizzato l'indirizzo temporaneo IPv6.
	[OFF]	Selezionare questa voce quando non viene utilizzato l'indirizzo temporaneo IPv6.
[INDIRIZZO IP]	Immettere l'indirizzo IP.	
[LUNGHEZZA PREFISSO]	[1] - [128]	Selezionare la lunghezza del prefisso. (Impostazione default del fabbricante: [64])
[GATEWAY PREDEFINITO]	Immettere l'indirizzo gateway predefinito.	

- 14) Premere ▲▼ per selezionare [SALVA], quindi premere il pulsante <ENTER>.
 - Viene visualizzata la schermata di conferma.
- 15) Premere ◀▶ per selezionare [ESEGUI] e premere il pulsante <ENTER>.
 - L'impostazione per l'indirizzo IPv6 viene salvata.

Nota

- Quando si usa un server DHCP, assicurarsi che il server DHCP sia in funzione.
- Consultare il proprio amministratore di rete per indirizzo IP, subnet mask, gateway predefinito e lunghezza prefisso.
- Non è possibile impostare [IPv6] in [VERSIONE IP] nei seguenti casi.
 - Quando il menu [RETE] → [CONTROLLO RETE] → [Crestron Connected™] è impostato su [ON]
 - Quando il menu [RETE] → [Art-Net] → [IMPOSTAZIONE Art-Net] non è impostato su [OFF]
- Non è possibile impostare [IMPOSTAZIONI IPv4] quando il menu [RETE] → [Art-Net] → [IMPOSTAZIONE Art-Net] è impostato su [ON(2.X.X.X)] o [ON(10.X.X.X)].
- Le impostazioni di rete per il terminale <LAN> in dotazione sul proiettore come standard e il terminale <DIGITAL LINK IN/LAN> sulla Scheda terminale DIGITAL LINK opzionale (Modello n.: TY-SB01DL) sono comuni.
- Non è possibile utilizzare la LAN cablata e la LAN wireless nello stesso segmento.

[LAN WIRELESS]

Imposta il metodo di connessione della LAN wireless e i suoi dettagli.

- Per utilizzare la funzione LAN wireless con il proiettore, è necessario collegare il Modulo senza fili opzionale (Modello n.: Serie AJ-WM50) al terminale <USB>.

- 1) Premere ▲▼ per selezionare [LAN WIRELESS].
- 2) Premere ◀▶ per commutare la voce.
 - Le voci cambiano a ogni pressione del pulsante.

[ABILITA]	Selezionare questa voce quando la LAN wireless deve essere utilizzata. È possibile collegare un dispositivo quale uno smartphone direttamente al proiettore anche se un punto di accesso LAN wireless non è impostato separatamente perché il proiettore è utilizzato come punto di accesso semplificato. Per la procedura di impostazione della chiave di connessione, consultare “Impostazione della chiave di connessione” (➔ pagina 211).
[DISABILITA]	Selezionare questa voce quando la LAN wireless non deve essere utilizzata.

Nota

- Non è possibile impostare [LAN WIRELESS] se il Modulo senza fili opzionale (Modello n.: Serie AJ-WM50) non è collegato al terminale <USB>.
- Il numero massimo dei dispositivi che è possibile connettere simultaneamente al proiettore via LAN wireless è quattro dispositivi.

Impostazione della chiave di connessione

- 1) Premere ▲▼ per selezionare [LAN WIRELESS].
- 2) Premere ◀▶ per selezionare [ABILITA].
- 3) Premere il pulsante <ENTER>.
 - Viene visualizzata la schermata [LAN WIRELESS].
- 4) Premere ▲▼ per selezionare [CHIAVE].
- 5) Premere il pulsante <ENTER>.
 - Viene visualizzata la schermata [CHIAVE].
- 6) Premere ▲▼◀▶ per selezionare il testo e premere il pulsante <ENTER> per immettere il testo.
 - La stringa di caratteri che è possibile registrare come chiave di connessione è come segue.
 - Da 8 a 15 caratteri alfanumerici a byte singolo
- 7) Dopo avere immesso la chiave di connessione, premere ▲▼◀▶ per selezionare [OK] e quindi premere il pulsante <ENTER>.
- 8) Premere ▲▼ per selezionare [SALVA] e premere il pulsante <ENTER>.
 - Viene visualizzata la schermata di conferma.
- 9) Premere ◀▶ per selezionare [ESEGUI] e premere il pulsante <ENTER>.

Nota

- L'impostazione predefinita di fabbrica della chiave di connessione è “spjcxxxx”. xxxx è il numero di quattro cifre assegnato per ogni prodotto.

[NOME PROIETTORE]

Cambiare il nome del proiettore. Immettere il nome host se è richiesto per utilizzare un server DHCP.

- 1) Premere ▲▼ per selezionare [NOME PROIETTORE].
- 2) Premere il pulsante <ENTER>.
 - Viene visualizzata la schermata [MODIFICA NOME PROIETTORE].
- 3) Premere ▲▼◀▶ per selezionare il testo e premere il pulsante <ENTER> per immettere il testo.
 - È possibile inserire fino a 12 caratteri.
- 4) Dopo avere immesso il nome del proiettore, premere ▲▼◀▶ per selezionare [OK] e quindi premere il pulsante <ENTER>.
 - Per annullare, selezionare [CANCEL].

Nota

- L'impostazione predefinita di fabbrica del nome del proiettore è “NAMExxxx”. xxxx è il numero di quattro cifre assegnato per ogni prodotto.

[STATO RETE]

Visualizza le informazioni di rete del proiettore.

- 1) Premere ▲▼ per selezionare [STATO RETE].
- 2) Premere il pulsante <ENTER>.
 - Viene visualizzata la schermata [STATO RETE].
- 3) Premere ◀▶ per commutare la schermata di visualizzazione.
 - La pagina cambia a ogni pressione del pulsante.
 [LAN CABLATA(IPv4)] (pagina 1/5), [LAN CABLATA(IPv6)] (pagina 2/5, pagina 3/5), [LAN WIRELESS] (pagina 4/5, pagina 5/5)

[LAN CABLATA(IPv4)]	[DHCP]	Visualizza l'impostazione [DHCP].
	[INDIRIZZO IP]	Visualizza [INDIRIZZO IP].
	[SUBNET MASK]	Visualizza [SUBNET MASK].
	[GATEWAY PREDEFINITO]	Visualizza [GATEWAY PREDEFINITO].
	[DNS1]	Visualizza l'indirizzo del server DNS preferito.
	[DNS2]	Visualizza l'indirizzo del server DNS alternativo.
	[MAC ADDRESS]	Visualizza il [MAC ADDRESS] della LAN cablata.
[LAN CABLATA(IPv6)]	[CONFIGURAZIONE AUTOMATICA]	Visualizza l'impostazione [CONFIGURAZIONE AUTOMATICA].
	[INDIRIZZO LOCALE DEL COLLEGAMENTO]	Visualizza [INDIRIZZO LOCALE DEL COLLEGAMENTO] e [LUNGHEZZA PREFISSO].
	[INDIRIZZO CON STATO]	Visualizza [INDIRIZZO CON STATO] e [LUNGHEZZA PREFISSO].
	[INDIRIZZO SENZA STATO]	Visualizza [INDIRIZZO SENZA STATO] e [LUNGHEZZA PREFISSO].
	[INDIRIZZO TEMPORANEO]	Visualizza [INDIRIZZO TEMPORANEO] e [LUNGHEZZA PREFISSO].
	[INDIRIZZO IP]	Visualizza [INDIRIZZO IP] e [LUNGHEZZA PREFISSO].
	[GATEWAY PREDEFINITO]	Visualizza [GATEWAY PREDEFINITO].
	[DNS1]	Visualizza l'indirizzo del server DNS preferito.
	[DNS2]	Visualizza l'indirizzo del server DNS alternativo.
	[MAC ADDRESS]	Visualizza il [MAC ADDRESS] della LAN cablata.
[LAN WIRELESS]	[SSID]	Visualizza la stringa di SSID.
	[CHIAVE]	Visualizza la chiave di connessione. Visualizza/nasconde la chiave di connessione premendo il pulsante <ENTER>.
	[AUTENTICAZIONE]	Visualizza il metodo di autenticazione dell'utente.
	[CRIPTATURA]	Visualizza il metodo di crittografia dell'utente.
	[INDIRIZZO IP]	Visualizza [INDIRIZZO IP].
	[SUBNET MASK]	Visualizza [SUBNET MASK].
	[MAC ADDRESS]	Visualizza il [MAC ADDRESS] della LAN wireless.

Nota

- Viene visualizzata la schermata [INDIRIZZO SENZA STATO] premendo il pulsante <ENTER> mentre viene visualizzato [LAN CABLATA(IPv6)] (pagina 2/5), ed è possibile confermare i dettagli dell'indirizzo senza stato. Inoltre, la schermata passerà alla schermata [INDIRIZZO TEMPORANEO] premendo ◀▶ e sarà possibile confermare i dettagli dell'indirizzo temporaneo.
- Sono presenti voci che vengono visualizzate o non visualizzate nella pagina [LAN CABLATA(IPv6)], a seconda dell'impostazione nel menu [RETE] → [LAN CABLATA] → [IMPOSTAZIONI IPv6] → [CONFIGURAZIONE AUTOMATICA].
- La pagina [LAN CABLATA(IPv4)] nella schermata [STATO RETE] non viene visualizzata quando il menu [RETE] → [LAN CABLATA] → [VERSIONE IP] è impostato su [IPv6].
- La pagina [LAN CABLATA(IPv6)] nella schermata [STATO RETE] non viene visualizzata quando il menu [RETE] → [LAN CABLATA] → [VERSIONE IP] è impostato su [IPv4].
- La pagina [LAN WIRELESS] nella schermata [STATO RETE] non viene visualizzata nei seguenti casi.
 - Quando il Modulo senza fili opzionale (Modello n.: Serie AJ-WM50) non è collegato al terminale <USB>.
 - Quando il menu [RETE] → [LAN WIRELESS] è impostato su [DISABILITA]
- Un codice QR che semplifica l'impostazione della connessione con uno smartphone viene visualizzato in [LAN WIRELESS] (pagina 4/5). Per collegare direttamente uno smartphone al proiettore utilizzando il codice QR, fare riferimento alla "Utilizzo del codice QR" (➔ pagina 225).

[IMPOSTAZIONI NFC]

Impostare il funzionamento della funzione NFC quando viene utilizzato il software applicativo “Smart Projector Control” che esegue l’impostazione e la regolazione del proiettore.

- 1) Premere ▲▼ per selezionare [IMPOSTAZIONI NFC].
- 2) Premere il pulsante <ENTER>.
 - Viene visualizzata la schermata [IMPOSTAZIONI NFC].
- 3) Premere ▲▼ per selezionare una voce, quindi premere il pulsante <ENTER>.

[LETTURA/SCRITTURA]	Selezionare questa voce quando si consente di leggere e scrivere le informazioni sulle impostazioni del proiettore.
[SOLO LETTURA]	Selezionare questa voce quando si consente solo di leggere le informazioni sulle impostazioni del proiettore.
[OFF]	Selezionare questa voce quando non è possibile leggere e scrivere le informazioni sulle impostazioni del proiettore.

Nota

- Non è possibile impostare [IMPOSTAZIONI NFC] quando la funzione NFC del proiettore è disattivata. È possibile utilizzare il Kit di aggiornamento NFC opzionale (Modello n.: ET-NUK10) per abilitare la funzione NFC del proiettore. Notare che sono presenti alcuni modelli che presentano la funzione NFC abilitata dal momento della spedizione dalla fabbrica, mentre sono presenti paesi o regioni in cui il Kit di aggiornamento NFC non è applicabile. Per la disponibilità della funzione NFC nel paese o regione in cui è stato acquistato il prodotto, visitare il seguente sito web oppure consultare il proprio rivenditore.
<https://panasonic.net/cns/projector/>
- L’impostazione [IMPOSTAZIONI NFC] è valida per la versione “Smart Projector Control” 2.2.0 o versioni successive.
- Per dettagli sullo “Smart Projector Control”, visitare il seguente sito web.
<https://panasonic.net/cns/projector/>

[ACCOUNT AMMINISTRATORE]

Impostare il nome utente e la password dell’account amministratore.

[CRITERI PASSWORD]

Visualizzare un criterio relativo alla password dell’account amministratore.

- 1) Premere ▲▼ per selezionare [ACCOUNT AMMINISTRATORE].
- 2) Premere il pulsante <ENTER>.
 - Viene visualizzata la schermata [ACCOUNT AMMINISTRATORE].
- 3) Premere ▲▼ per selezionare [CRITERI PASSWORD] e premere il pulsante <ENTER>.
 - Viene visualizzata la schermata [CRITERI PASSWORD].

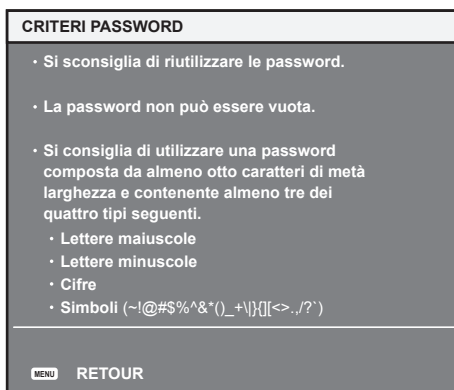

Impostazione dell’account amministratore per la prima volta

Impostare il nome utente e la password dell’account con i diritti di amministratore.

- 1) Premere ▲▼ per selezionare [ACCOUNT AMMINISTRATORE].
- 2) Premere il pulsante <ENTER>.
 - Viene visualizzata la schermata [ACCOUNT AMMINISTRATORE].
- 3) Premere ▲▼ per selezionare [NOME] e premere il pulsante <ENTER>.
 - Viene visualizzata la schermata [NOME].
 - L'impostazione predefinita di fabbrica del nome utente per l'account amministratore è impostata su "dispadmin".
- 4) Premere ▲▼◀▶ per selezionare il testo e premere il pulsante <ENTER> per immettere il testo.
 - È possibile inserire fino a 16 caratteri.
- 5) Dopo aver immesso il nome utente, premere ▲▼◀▶ per selezionare [OK], quindi premere il pulsante <ENTER>.
 - Viene visualizzata la schermata [ACCOUNT AMMINISTRATORE].
- 6) Premere ▲▼ per selezionare [PASSWORD] e premere il pulsante <ENTER>.
 - Viene visualizzata la schermata [PASSWORD].
- 7) Premere ▲▼◀▶ per selezionare il testo e premere il pulsante <ENTER> per immettere il testo.
 - È possibile inserire fino a 16 caratteri.
 - Il campo della password non può essere vuoto.
- 8) Dopo aver immesso la password, premere ▲▼◀▶ per selezionare [OK], quindi premere il pulsante <ENTER>.
 - Viene visualizzata la schermata [ACCOUNT AMMINISTRATORE].
- 9) Premere ▲▼ per selezionare [CONFERMA PASSWORD] e premere il pulsante <ENTER>.
 - Viene visualizzata la schermata [PASSWORD].
- 10) Immettere la password inserita al punto 7).
- 11) Dopo aver immesso la password, premere ▲▼◀▶ per selezionare [OK], quindi premere il pulsante <ENTER>.
 - Viene visualizzata la schermata [ACCOUNT AMMINISTRATORE].
- 12) Premere ▲▼ per selezionare [SALVA] e premere il pulsante <ENTER>.
 - Viene visualizzata la schermata di conferma.
- 13) Premere ◀▶ per selezionare [ESEGUI] e premere il pulsante <ENTER>.

Nota

- Per la limitazione della stringa di caratteri che può essere impostata come password, fare riferimento a "[CRITERI PASSWORD]" (➔ pagina 78).
- Quando non è impostata una password per l'account amministratore (campo vuoto), non è possibile utilizzare la funzione di rete del proiettore. Quando si utilizza la funzione di controllo web o il controllo della comunicazione tramite LAN (incluso il funzionamento tramite software applicativo), impostare una password.
- Il nome utente e la password dell'account utente standard senza diritti di amministratore possono essere impostati nella "Pagina [Set up password] (con accesso dall'account amministratore)" (➔ pagina 256) della schermata di controllo web.

Modificare l'impostazione dell'account amministratore

Modificare il nome utente e la password dell'account con i diritti di amministratore.

- 1) Premere ▲▼ per selezionare [ACCOUNT AMMINISTRATORE].
- 2) Premere il pulsante <ENTER>.
 - Viene visualizzata la schermata [ACCOUNT AMMINISTRATORE].
- 3) Premere ▲▼ per selezionare [NOME] in [ATTUALE] e premere il pulsante <ENTER>.
 - Viene visualizzata la schermata [NOME].
- 4) Premere ▲▼◀▶ per selezionare il testo e premere il pulsante <ENTER> per immettere il testo.
 - Immettere il nome utente corrente.

- 5) **Dopo aver immesso il nome utente, premere ▲▼◀▶ per selezionare [OK], quindi premere il pulsante <ENTER>.**
 - Viene visualizzata la schermata [ACCOUNT AMMINISTRATORE].
- 6) **Premere ▲▼ per selezionare [PASSWORD] in [ATTUALE] e premere il pulsante <ENTER>.**
 - Viene visualizzata la schermata [PASSWORD].
- 7) **Premere ▲▼◀▶ per selezionare il testo e premere il pulsante <ENTER> per immettere il testo.**
 - Immettere la password corrente.
- 8) **Dopo aver immesso la password, premere ▲▼◀▶ per selezionare [OK], quindi premere il pulsante <ENTER>.**
 - Viene visualizzata la schermata [ACCOUNT AMMINISTRATORE].
- 9) **Premere ▲▼ per selezionare [NOME] in [NUOVA] e premere il pulsante <ENTER>.**
 - Viene visualizzata la schermata [NOME].
- 10) **Premere ▲▼◀▶ per selezionare il testo e premere il pulsante <ENTER> per immettere il testo.**
 - Immettere il nuovo nome utente.
 - Se non si modifica il nome utente, immettere il nome utente corrente.
- 11) **Dopo aver immesso il nome utente, premere ▲▼◀▶ per selezionare [OK], quindi premere il pulsante <ENTER>.**
 - Viene visualizzata la schermata [ACCOUNT AMMINISTRATORE].
- 12) **Premere ▲▼ per selezionare [PASSWORD] in [NUOVA] e premere il pulsante <ENTER>.**
 - Viene visualizzata la schermata [PASSWORD].
- 13) **Premere ▲▼◀▶ per selezionare il testo e premere il pulsante <ENTER> per immettere il testo.**
 - Immettere la nuova password.
 - È possibile inserire fino a 16 caratteri.
 - Se non si modifica la password, immettere la password corrente.
- 14) **Dopo aver immesso la password, premere ▲▼◀▶ per selezionare [OK], quindi premere il pulsante <ENTER>.**
 - Viene visualizzata la schermata [ACCOUNT AMMINISTRATORE].
- 15) **Premere ▲▼ per selezionare [CONFERMA PASSWORD] in [NUOVA] e premere il pulsante <ENTER>.**
 - Viene visualizzata la schermata [PASSWORD].
- 16) **Immettere la password inserita al punto 13).**
- 17) **Dopo aver immesso la password, premere ▲▼◀▶ per selezionare [OK], quindi premere il pulsante <ENTER>.**
 - Viene visualizzata la schermata [ACCOUNT AMMINISTRATORE].
- 18) **Premere ▲▼ per selezionare [SALVA] e premere il pulsante <ENTER>.**
 - Viene visualizzata la schermata di conferma.
- 19) **Premere ◀▶ per selezionare [ESEGUI] e premere il pulsante <ENTER>.**

Nota

- Per la limitazione della stringa di caratteri che può essere impostata come password, fare riferimento a “[CRITERI PASSWORD]” (➔ pagina 78).
- Il nome utente e la password dell’account amministratore possono essere modificati anche in “Pagina [Set up password] (con accesso dall’account amministratore)” (➔ pagina 256) della schermata di controllo web.
- Il nome utente e la password dell’account utente standard senza diritti di amministratore possono essere impostati nella “Pagina [Set up password] (con accesso dall’account amministratore)” (➔ pagina 256) della schermata di controllo web.

[SICUREZZA DI RETE]

Eseguire l'impostazione per la protezione del proiettore da un eventuale attacco esterno o violazione attraverso la rete LAN.

[PROTEZIONE COMANDO]

Eseguire l'impostazione relativa all'autenticazione della connessione quando si utilizza la funzione di controllo di comando.

- 1) Premere ▲▼ per selezionare [SICUREZZA DI RETE].
- 2) Premere il pulsante <ENTER>.
 - Viene visualizzata la schermata [SICUREZZA DI RETE].
- 3) Premere ◀▶ per commutare l'impostazione [PROTEZIONE COMANDO].

[ABILITA]	Si connette al proiettore in modo protetto. L'autenticazione della connessione viene eseguita utilizzando il nome utente e la password dell'account amministratore.
[DISABILITA]	Si connette al proiettore in modo non protetto. L'autenticazione della connessione non viene eseguita.

- Viene visualizzata la schermata di conferma quando l'impostazione viene commutata.
- 4) Premere ◀▶ per selezionare [ESEGUI] e premere il pulsante <ENTER>.
 - Viene visualizzata la schermata [PROTEZIONE COMANDO].
 - 5) Premere ▲▼◀▶ per selezionare [NOME] e premere il pulsante <ENTER>.
 - Viene visualizzata la schermata [NOME].
 - 6) Premere ▲▼◀▶ per selezionare il testo e premere il pulsante <ENTER> per immettere il testo.
 - Immettere il nome utente dell'account amministratore.
 - 7) Dopo aver immesso il nome utente, premere ▲▼◀▶ per selezionare [OK], quindi premere il pulsante <ENTER>.
 - Viene visualizzata la schermata [PROTEZIONE COMANDO].
 - 8) Premere ▲▼ per selezionare [PASSWORD] e premere il pulsante <ENTER>.
 - Viene visualizzata la schermata [PASSWORD].
 - 9) Premere ▲▼◀▶ per selezionare il testo e premere il pulsante <ENTER> per immettere il testo.
 - Immettere la password dell'account amministratore.
 - 10) Dopo aver immesso la password, premere ▲▼◀▶ per selezionare [OK], quindi premere il pulsante <ENTER>.
 - Viene visualizzata la schermata [PROTEZIONE COMANDO].
 - 11) Premere ▲▼◀▶ per selezionare [ESEGUI] e premere il pulsante <ENTER>.

Nota

- Quando [PROTEZIONE COMANDO] è impostato su [DISABILITA], il proiettore diventa vulnerabile rispetto a una minaccia sulla rete in quanto l'autenticazione della connessione non sarà eseguita. Utilizzare questa funzione comprendendone i rischi.
- Quando non è impostata una password per l'account amministratore (campo vuoto), non è possibile impostare [PROTEZIONE COMANDO].
- Per i dettagli su come utilizzare la funzione di controllo di comando, consultare "Comandi di controllo mediante LAN" (► pagina 287).

[CONTROLLO RETE]

Impostare i comandi del proiettore tramite la rete.

- Per usare la funzione di rete con il proiettore, è necessario impostare la password dell'account amministratore. (► pagina 214)
- 1) Premere ▲▼ per selezionare [CONTROLLO RETE].
 - 2) Premere il pulsante <ENTER>.
 - Viene visualizzata la schermata [CONTROLLO RETE].
 - 3) Premere ▲▼ per selezionare una voce, quindi premere ◀▶ per modificare l'impostazione.

[CONTROLLO WEB]	Impostare su [ON] per controllare tramite il browser web.
[CONTROLLO COMANDO]	Impostare su [ON] per controllare tramite il formato comando di controllo terminale <SERIAL IN>/<SERIAL OUT> (➔ pagina 295). Consultare “Comandi di controllo mediante LAN” (➔ pagina 287).
[COMANDO PORTA]	Impostare il numero porta usato per il controllo comando.
[Crestron Connected™]	Impostare su [ON] per controllare tramite Crestron Connected di Crestron Electronics, Inc.
[AMX D.D.]	Impostare su [ON] per controllare tramite il controller di AMX Corporation. L'impostazione di questa funzione su [ON] abilita il rilevamento attraverso “AMX Device Discovery”. Per i dettagli, visitare il seguente sito web di AMX Corporation. https://www.amx.com/

4) Premere ▲▼ per selezionare [SALVA], quindi premere il pulsante <ENTER>.

- Viene visualizzata la schermata di conferma.

5) Premere ◀▶ per selezionare [ESEGUI] e premere il pulsante <ENTER>.

Nota

- Quando non è impostata una password per l'account amministratore (campo vuoto), non è possibile utilizzare la funzione di rete del proiettore. Quando si utilizza la funzione di controllo web o il controllo della comunicazione tramite LAN (incluso il funzionamento tramite software applicativo), impostare una password.
- Non è possibile impostare [Crestron Connected™] quando il menu [RETE] → [LAN CABLATA] → [VERSIONE IP] è impostato su [IPv6].

[PJLink]

Impostare la funzione PJLink che controlla e monitora il proiettore utilizzando il protocollo PJLink.

- Per usare la funzione PJLink con il proiettore, è necessario impostare la password dell'account amministratore. (➔ pagina 214)

Nota

- Quando non è impostata una password per l'account amministratore (campo vuoto), non è possibile utilizzare la funzione di rete del proiettore. Quando si utilizza la funzione di controllo web o il controllo della comunicazione tramite LAN (incluso il funzionamento tramite software applicativo), impostare una password.

[PASSWORD PJLink]

Impostare la password di autenticazione di sicurezza richiesta per il collegamento al proiettore.

1) Premere ▲▼ per selezionare [PJLink].

2) Premere il pulsante <ENTER>.

- Viene visualizzata la schermata [PJLink].

3) Premere ▲▼ per selezionare [PASSWORD PJLink] e premere il pulsante <ENTER>.

- Viene visualizzata la schermata [PASSWORD PJLink].

4) Premere ▲▼ per selezionare [PASSWORD] in [ATTUALE] e premere il pulsante <ENTER>.

- Viene visualizzata la schermata [PASSWORD].

5) Premere ▲▼◀▶ per selezionare il testo e premere il pulsante <ENTER> per immettere il testo.

- Immettere la password PJLink corrente.
- Il campo dell'impostazione predefinita di fabbrica della password è vuoto.

6) Dopo aver immesso la password, premere ▲▼◀▶ per selezionare [OK], quindi premere il pulsante <ENTER>.

- Viene visualizzata la schermata [PASSWORD PJLink].

7) Premere ▲▼ per selezionare [PASSWORD] in [NUOVA] e premere il pulsante <ENTER>.

- Viene visualizzata la schermata [PASSWORD].

8) Premere ▲▼◀▶ per selezionare il testo e premere il pulsante <ENTER> per immettere il testo.

- Immettere la nuova password.
- È possibile inserire fino a 32 simboli alfanumerici.

9) Dopo aver immesso la password, premere ▲▼◀▶ per selezionare [OK], quindi premere il pulsante <ENTER>.

- Viene visualizzata la schermata [PASSWORD PJLink].

- 10) Premere ▲▼ per selezionare [CONFERMA PASSWORD] e premere il pulsante <ENTER>.
 - Viene visualizzata la schermata [PASSWORD].
- 11) Immettere la password inserita al punto 8).
- 12) Dopo aver immesso la password, premere ▲▼◀▶ per selezionare [OK], quindi premere il pulsante <ENTER>.
 - Viene visualizzata la schermata [PASSWORD PJLink].
- 13) Premere ▲▼ per selezionare [SALVA] e premere il pulsante <ENTER>.
 - Viene visualizzata la schermata di conferma.
- 14) Premere ◀▶ per selezionare [ESEGUI] e premere il pulsante <ENTER>.

Nota

- La password PJLink può essere modificata anche in “Pagina [Set up password] (con accesso dall’account amministratore)” (➔ pagina 256) della schermata di controllo web.

[CONTROLLO PJLink]

Abilitare/disabilitare la funzione di controllo mediante il protocollo PJLink.

- 1) Premere ▲▼ per selezionare [PJLink].
- 2) Premere il pulsante <ENTER>.
 - Viene visualizzata la schermata [PJLink].
- 3) Premere ▲▼ per selezionare [CONTROLLO PJLink].
- 4) Premere ◀▶ per commutare la voce.
 - Le voci cambiano a ogni pressione del pulsante.

[ON]	Selezionare questa voce quando si controllano i proiettori con il protocollo PJLink.
[OFF]	Selezionare questa voce quando i proiettori non vengono controllati facendo uso del protocollo PJLink.

[NOTIFICA PJLink]

Abilitare/disabilitare la funzione di notifica di PJLink.

- 1) Premere ▲▼ per selezionare [PJLink].
- 2) Premere il pulsante <ENTER>.
 - Viene visualizzata la schermata [PJLink].
- 3) Premere ▲▼ per selezionare [NOTIFICA PJLink].
- 4) Premere ◀▶ per commutare la voce.
 - Le voci cambiano a ogni pressione del pulsante.

[OFF]	Selezionare questa voce quando non si utilizza la funzione di notifica di PJLink.
[ON]	Selezionare questa voce quando si utilizza la funzione di notifica di PJLink.

- Procedere al punto 5) quando è selezionato [ON].

- 5) Premere ▲▼ per selezionare [INDIRIZZO IP NOTIF. 1], [INDIRIZZO IP NOTIF. 2], [INDIRIZZO IP NOTIF. 1(IPv6)] o [INDIRIZZO IP NOTIF. 2(IPv6)].
 - Immettere l’indirizzo IP del computer a cui notificare lo stato del proiettore.

[Art-Net]

Impostare la funzione Art-Net.

- Per usare la funzione Art-Net con il proiettore, è necessario impostare la password dell’account amministratore. (➔ pagina 214)

Nota

- Quando non è impostata una password per l'account amministratore (campo vuoto), non è possibile utilizzare la funzione di rete del proiettore. Quando si utilizza la funzione di controllo web o il controllo della comunicazione tramite LAN (incluso il funzionamento tramite software applicativo), impostare una password.
- Non è possibile utilizzare la funzione Art-Net mediante il protocollo "IPv6". Impostare il menu [RETE] → [LAN CABLATA] → [VERSIONE IP] su [IPv4] o [IPv4 & IPv6] e assegnare l'indirizzo IP per "IPv4".

[IMPOSTAZIONE Art-Net]

Effettua le impostazioni per l'uso della funzione Art-Net.

- 1) Premere ▲▼ per selezionare [Art-Net].
- 2) Premere il pulsante <ENTER>.
 - Viene visualizzata la schermata [Art-Net].
- 3) Premere ▲▼ per selezionare [IMPOSTAZIONE Art-Net].
- 4) Premere ◀▶ per commutare la voce.
 - Le voci cambiano a ogni pressione del pulsante.

[OFF]	Disabilita la funzione Art-Net.
[ON(2.X.X.X)]	Abilita la funzione Art-Net e imposta l'indirizzo IP a 2.X.X.X.
[ON(10.X.X.X)]	Abilita la funzione Art-Net e imposta l'indirizzo IP a 10.X.X.X.
[ON(MANUALE)]	Abilita la funzione Art-Net e utilizza l'indirizzo IP impostato in [LAN CABLATA].

- Procedere al punto 5) quando non è selezionato [OFF].

- 5) Premere il pulsante <ENTER>.
 - Viene visualizzata la schermata [IMPOSTAZIONE Art-Net].
- 6) Premere ▲▼ per selezionare una voce e premere ◀▶ per commutare l'impostazione.

[NET]	Immettere [NET] da utilizzare quando il proiettore elabora Art-Net.
[SUB NET]	Immettere [SUB NET] da utilizzare quando il proiettore elabora Art-Net.
[UNIVERSE]	Immettere [UNIVERSE] da utilizzare quando il proiettore elabora Art-Net.
[INDIRIZZO AVVIO]	Immettere [INDIRIZZO AVVIO] da utilizzare quando il proiettore elabora Art-Net.

- 7) Premere ▲▼ per selezionare [SALVA], quindi premere il pulsante <ENTER>.
 - Viene visualizzata la schermata di conferma.
- 8) Premere ◀▶ per selezionare [ESEGUI] e premere il pulsante <ENTER>.

Nota

- Se è selezionato [ON(2.X.X.X)] o [ON(10.X.X.X)], l'indirizzo IP viene calcolato e impostato automaticamente.

[IMPOST. CANALE Art-Net]

Imposta l'assegnazione del canale. Effettua le impostazioni per l'uso della funzione Art-Net.

Per le definizioni di canale utilizzate per il controllo del proiettore con la funzione Art-Net, consultare "Uso della funzione Art-Net" (➔ pagina 282).

- 1) Premere ▲▼ per selezionare [Art-Net].
- 2) Premere il pulsante <ENTER>.
 - Viene visualizzata la schermata [Art-Net].
- 3) Premere ▲▼ per selezionare [IMPOST. CANALE Art-Net].
- 4) Premere ◀▶ per commutare la voce.
 - Le voci cambiano a ogni pressione del pulsante.

[2]	Utilizza l'assegnazione del canale nell'impostazione standard.
[UTENTE]	Cambia l'assegnazione del canale.
[1]	Utilizza l'assegnazione del canale con la serie compatibile DZ21K. Serie DZ21K: serie DZ21K, serie DS20K, serie DW17K, serie DZ16K

- Quando è selezionato un valore diverso da [UTENTE], i dettagli di controllo assegnati al canale viene visualizzata premendo il pulsante <ENTER>. Consultare “Uso della funzione Art-Net” (➔ pagina 282) per i dettagli.
- Procedere al punto 5) quando è selezionato [UTENTE].

5) Premere il pulsante <ENTER>.

- Viene visualizzata la schermata [IMPOST. CANALE Art-Net].

6) Premere ▲▼ per selezionare il canale da impostare, quindi premere ◀▶ per commutare la voce.

[INTENSITÀ LUMINOSA]	Regola la quantità di luce.
[SELEZIONE INGRESSO]	Commuta l'ingresso.
[POSIZIONE OBIETTIVO]	Sposta la posizione dell'obiettivo.
[SPOST. O OBIETTIVO]	Regola lo spostamento dell'obiettivo nella direzione orizzontale.
[SPOST. V OBIETTIVO]	Regola lo spostamento dell'obiettivo nella direzione verticale.
[FUOCO OBIETTIVO]	Regola la messa a fuoco.
[FUOCO PERIFERICO]	Regola la messa a fuoco periferica.
[ZOOM OBIETTIVO]	Regola lo zoom.
[ALIMENTAZIONE]	Controlla lo stato dell'alimentazione.
[OTTURATORE]	Controlla l'otturatore.
[DISSOLV. IN INGRESSO]	Imposta il tempo di dissolvenza in ingresso.
[DISSOLV. IN USCITA]	Imposta il tempo di dissolvenza in uscita.
[GEOMETRIA]	Realizza la regolazione geometrica.
[MASCHERA SCHERMO]	Realizza la regolazione geometrica tramite computer.
[FERMO IMMAGINE]	Congela l'immagine proiettata.
[COLORE]	Regola la saturazione di colore.
[TINTA]	Regola la tinta.
[PATTERN RASTER]	Visualizza il modello raster.
[ABILITA / DISABILITA]	Abilita/disabilitare il controllo del proiettore con la funzione Art-Net.
[NESSUNO]	Nessuna definizione

- È anche possibile effettuare l'impostazione premendo ▲▼ per selezionare il canale, premendo il pulsante <ENTER> per visualizzare l'elenco delle voci, premendo ▲▼◀▶ per selezionare la voce, quindi premendo il pulsante <ENTER>.
- La stessa voce non può essere impostata per canali multipli, ad eccezione di [NESSUNO].

[STATO Art-Net]

Visualizza il contenuto del controllo assegnato a ogni canale e i dati ricevuti di quel canale.

1) Premere ▲▼ per selezionare [Art-Net].

2) Premere il pulsante <ENTER>.

- Viene visualizzata la schermata [Art-Net].

3) Premere ▲▼ per selezionare [STATO Art-Net].

4) Premere il pulsante <ENTER>.

- Viene visualizzata la schermata [STATO Art-Net].

Capitolo 5 Operazioni

Questo capitolo descrive come utilizzare ogni funzione.

Collegamento di rete

Il proiettore è fornito della funzione di rete e quanto segue è possibile mediante il collegamento a un computer.

• Controllo Web

Impostazione, regolazione e visualizzazione dello stato del proiettore sono possibili accedendo al proiettore da un computer.

Consultare “Uso della funzione di controllo web” (➔ pagina 227) per i dettagli.

• Smart Projector Control

È possibile utilizzare il software applicativo “Smart Projector Control”, che consente di impostare e regolare il proiettore collegato via LAN tramite uno smartphone o un tablet.

Per dettagli, visitare il seguente sito web.

<https://panasonic.net/cns/projector/>

• Multi Monitoring & Control Software

“Multi Monitoring & Control Software”, un’applicazione software per monitorare e controllare più dispositivi di visualizzazione (proiettore o display a schermo piatto) collegati a Intranet, è utilizzabile.

È anche utilizzabile il software plug-in “Software di avvertimento precoce”, che monitora lo stato dei dispositivi di visualizzazione e delle loro periferiche all’interno di un Intranet, informa di eventuali anomalie di tali apparecchiature e individua i segni di possibili anomalie.

Per dettagli, visitare il seguente sito web.

<https://panasonic.net/cns/projector/>

• PJLink

Il funzionamento o la query sullo stato del proiettore può essere eseguita da un computer mediante il protocollo PJLink.

Consultare “Uso della funzione PJLink” (➔ pagina 281) per i dettagli.

• Art-Net

L’impostazione del proiettore può essere azionata dal controller DMX o dal software applicativo facendo uso del protocollo Art-Net.

Consultare “Uso della funzione Art-Net” (➔ pagina 282) per i dettagli.

• Controllo di comando

Il funzionamento o la query sullo stato del proiettore può essere eseguita da un computer mediante il comando di controllo.

Consultare “Comandi di controllo mediante LAN” (➔ pagina 287) per i dettagli.

Nota

- Per usare la funzione di rete con il proiettore, è necessario impostare la password dell’account amministratore. (➔ pagina 214)

Quando non è impostata una password per l’account amministratore (campo vuoto), non è possibile utilizzare la funzione di rete del proiettore. Quando si utilizza la funzione di controllo web o il controllo della comunicazione tramite LAN (incluso il funzionamento tramite software applicativo), impostare una password.

Collegamento via LAN cablata

Questo proiettore può ricevere il segnale Ethernet dal trasmettitore cavo incrociato tramite cavo LAN installando la Scheda terminale DIGITAL LINK opzionale (Modello n.: TY-SB01DL) nello slot.

Esempio di collegamento in rete generale

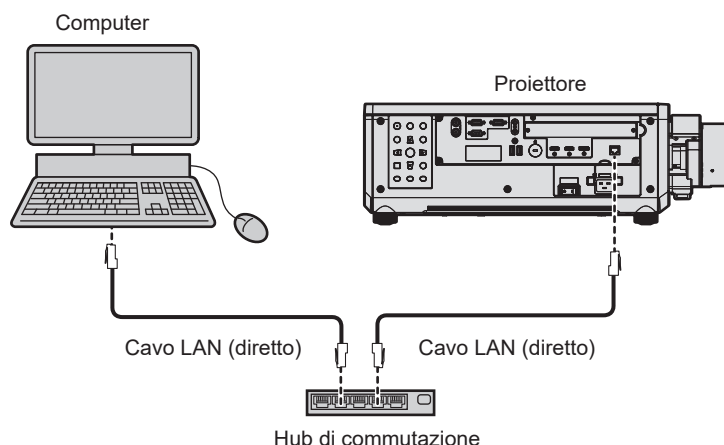

Attenzione

- Quando un cavo LAN è direttamente collegato al proiettore, la connessione di rete deve essere effettuata all'interno di un edificio.

Nota

- È necessario un cavo LAN per usare la funzione di rete.
- Utilizzare un cavo LAN diretto o incrociato che sia compatibile con CAT5 o superiore. Il cavo diretto o il cavo incrociato, o entrambi i cavi sono utilizzabili a seconda della configurazione di sistema. Consultar il proprio amministratore di rete. Il proiettore determinerà automaticamente il tipo di cavo (diretto o incrociato).
- Usare un cavo LAN di lunghezza massima di 100 m (328'1").

Esempio di connessioni di rete tramite un trasmettitore cavo incrociato

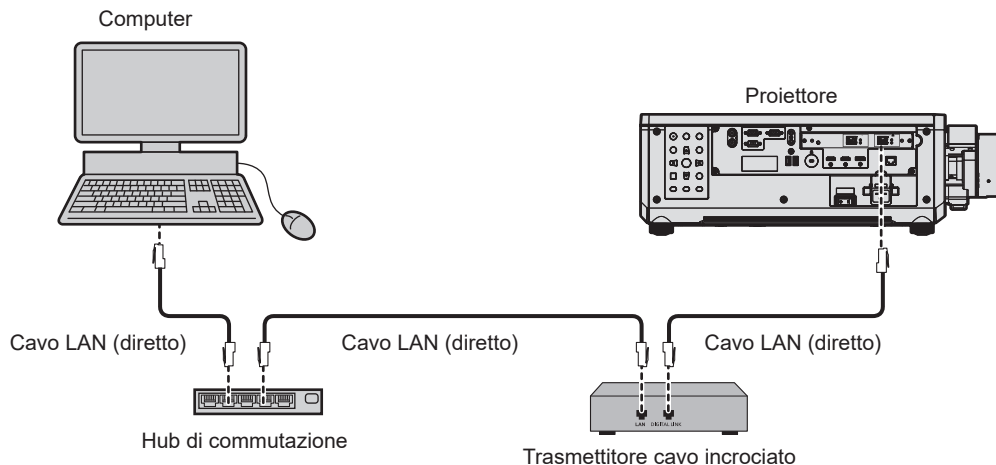

Attenzione

- Quando un cavo LAN è direttamente collegato al proiettore, la connessione di rete deve essere effettuata all'interno di un edificio.

Nota

- Come cavo LAN tra trasmettitore cavo incrociato e proiettore, utilizzare un cavo che soddisfi i seguenti criteri:
 - Conforme agli standard CAT5e o superiori
 - Tipo schermato (inclusi i connettori)
 - Cavo diretto
 - Filo singolo
 - Il diametro dell'anima del cavo è pari o superiore a AWG24 (AWG24, AWG23, ecc.)
- La distanza di trasmissione massima tra il trasmettitore cavo incrociato e il proiettore è 100 m (328'1") per il segnale con risoluzione di 1 920 x 1 200 punti o meno. Per il segnale con la risoluzione che supera 1 920 x 1 200 punti, la distanza di trasmissione massima è 50 m (164'1"). È possibile trasmettere fino a 150 m (492'2") se il trasmettitore cavo incrociato supporta il metodo di comunicazione a lunga portata. Tuttavia, il segnale che il proiettore può ricevere è soltanto fino a 1080/60p (1 920 x 1 080 punti, frequenza dot clock 148,5 MHz) per il metodo di comunicazione a lungo portata. Se queste distanze vengono superate, l'immagine potrebbe risultare disturbata o potrebbe verificarsi un malfunzionamento nelle comunicazioni LAN.
- Quando si collegano cavi tra il trasmettitore cavo incrociato e il proiettore, confermare che le caratteristiche siano compatibili con CAT5e o standard superiore mediante l'utilizzo di strumenti come un tester per cavi o un analizzatore di cavi. Quando viene utilizzato un connettore relè, includerlo nella misurazione.
- Non utilizzare un hub tra il trasmettitore cavo incrociato e il proiettore.
- Per trasmettere i segnali Ethernet e i segnali di controllo seriali mediante il terminale <DIGITAL LINK IN/LAN>, impostare il menu [RETE] → [MODELLO ETHERNET] su [DIGITAL LINK] o [LAN & DIGITAL LINK].
- Per trasmettere il segnale Ethernet mediante il terminale <LAN>, impostare il menu [RETE] → [MODELLO ETHERNET] su [LAN] o [LAN & DIGITAL LINK].
- Il terminale <DIGITAL LINK IN/LAN> e il terminale <LAN> in dotazione sul proiettore come standard, sono collegati all'interno del proiettore quando il menu [RETE] → [MODELLO ETHERNET] è impostato su [LAN & DIGITAL LINK]. Non collegare direttamente il terminale <DIGITAL LINK IN/LAN> e il terminale <LAN> mediante un cavo LAN. Costruire il sistema in modo tale che non sia collegato alla stessa rete tramite periferiche quali l'hub o il trasmettitore cavo incrociato.
- Non tirare i cavi con troppa forza. Inoltre, non piegare o flettere i cavi inutilmente.
- Per ridurre gli effetti di disturbo il più possibile, allungare i cavi fra il trasmettitore cavo incrociato e il proiettore senza avvolgerli.
- Posizionare i cavi tra il trasmettitore cavo incrociato e il proiettore lontano da altri cavi, in particolare quelli di alimentazione.
- Quando si posizionano più cavi, collocarli uno accanto all'altro per la minor distanza possibile senza raggrupparli insieme.
- Dopo aver posizionato i cavi, andare al menu [RETE] → [DIGITAL LINK] → [STATO DIGITAL LINK] e confermare che il valore di [QUALITÀ SEGNALE] è visualizzato in verde a indicare una qualità normale.
- Per il trasmettitore cavo incrociato di altri produttori di cui è stata fatta la verifica di funzionamento con il proiettore, visitare il seguente sito web.

<https://panasonic.net/cns/projector/>

La conferma del funzionamento per i dispositivi di altri produttori è stata eseguita con le voci impostate indipendentemente da Panasonic Connect Co., Ltd. e non tutte le operazioni sono garantite. Per gli eventuali problemi di funzionamento o di prestazione provocati dalle unità di altri produttori, contattare i rispettivi produttori.

Impostazione del proiettore

- 1) Collegare il proiettore a un computer facendo uso di un cavo LAN.
- 2) Attivare l'alimentazione del proiettore.
- 3) Premere il pulsante <MENU> per aprire il menu [RETE] dal menu principale.
 - Viene visualizzata la schermata [RETE].
- 4) Premere ▲▼ per selezionare [LAN CABLATA] e premere il pulsante <ENTER>.
 - Viene visualizzata la schermata [LAN CABLATA].
- 5) Eseguire l'impostazione [LAN CABLATA].
 - Consultare [LAN CABLATA] (➔ pagina 209) per i dettagli.

Nota

- Per il collegamento a una rete esistente, eseguirlo previa consultazione con il proprio amministratore di rete.

■ Impostazione default del fabbricante

- L'impostazione seguente è stata realizzata come impostazione predefinita di fabbrica.

[DHCP]	OFF
[INDIRIZZO IP]	192.168.0.8
[SUBNET MASK]	255.255.255.0
[GATEWAY PREDEFINITO]	192.168.0.1
[DNS1]/[DNS2]	Nessuno

Funzionamento del computer

- 1) Attivare l'alimentazione del computer.
- 2) Eseguire l'impostazione della rete seguendo le istruzioni del proprio amministratore di rete.
 - Il funzionamento dal computer è possibile configurando l'impostazione della rete del computer come segue se il proiettore si trova nell'impostazione predefinita di fabbrica.

[INDIRIZZO IP]	192.168.0.10
[SUBNET MASK]	255.255.255.0
[GATEWAY PREDEFINITO]	192.168.0.1

Connessione tramite LAN wireless

Per utilizzare la funzione LAN wireless con il proiettore, è necessario collegare il Modulo senza fili opzionale (Modello n.: Serie AJ-WM50) al terminale <USB>.

Esempio di collegamento

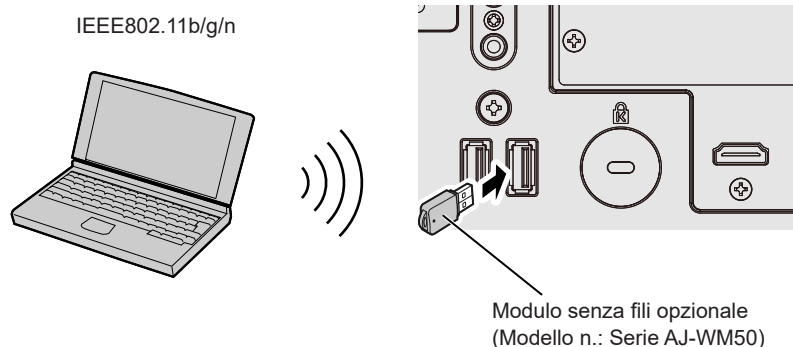

Preparazione e conferma del proiettore

- 1) Inserire il Modulo senza fili opzionale (Modello n.: Serie AJ-WM50) completamente nel terminale <USB>.

- 2) **Accendere il proiettore.**
- 3) **Premere il pulsante <MENU> per aprire il menu [RETE] dal menu principale.**
 - Viene visualizzata la schermata [RETE].
- 4) **Premere ▲▼ per selezionare [LAN WIRELESS].**
- 5) **Premere ◀▶ per impostare [ABILITA].**
 - Per dettagli, fare riferimento a [LAN WIRELESS] (➔ pagina 210).
- 6) **Premere ▲▼ per selezionare [STATO RETE] e premere il pulsante <ENTER>.**
 - Viene visualizzata la schermata [STATO RETE].
- 7) **Premere ◀▶ per visualizzare [LAN WIRELESS] (pagina 4/5).**
 - Confermare [SSID] e [CHIAVE].

Nota

- Non è possibile impostare [LAN WIRELESS] se il Modulo senza fili opzionale (Modello n.: Serie AJ-WM50) non è collegato al terminale <USB>.
- Collegare il modulo senza fili al terminale <USB> direttamente senza utilizzare un cavo di prolunga USB o un hub USB.
- L'indicatore sul modulo senza fili lampeggia in blu mentre viene attivata l'alimentazione principale del proiettore.
- Se l'indicatore sul modulo senza fili non lampeggia anche quando il proiettore è spento, re-inserire il modulo senza fili nel terminale <USB>.

Funzionamento del computer

- 1) **Accendere il computer.**
- 2) **Eseguire l'impostazione di rete.**
 - Eseguire l'impostazione di rete sul computer seguendo l'istruzione dell'amministratore di rete in modo che possa essere connesso al proiettore.
- 3) **Connettere il modulo senza fili al proiettore via LAN wireless.**
 - Durante la connessione, confermare l'impostazione [LAN WIRELESS] visualizzata nella schermata [STATO RETE] del proiettore.

Utilizzo del codice QR

È possibile collegare uno smartphone al proiettore tramite LAN wireless semplicemente leggendo con la fotocamera dello smartphone il codice QR visualizzato sul proiettore.

■ Dispositivi compatibili

iPhone: iOS 12 o successivo

Dispositivi Android: Android 9.0 o successivo

Nota

- Sono necessari un dispositivo che supporti la lettura di un codice QR e un software applicativo della telecamera che supporti la lettura di un codice QR.
- Per i dispositivi di cui è stata fatta la verifica di funzionamento con questo proiettore, visitare il seguente sito web.
<https://panasonic.net/cns/projector/>
La conferma del funzionamento per i dispositivi di altri produttori è stata eseguita con le voci impostate indipendentemente da Panasonic Connect Co., Ltd. e non tutte le operazioni sono garantite. Per gli eventuali problemi di funzionamento o di prestazione provocati dalle unità di altri produttori, contattare i rispettivi produttori.

■ Visualizzazione del codice QR nell'OSD

Di seguito viene descritto il funzionamento del proiettore durante la lettura del codice QR visualizzato nel menu sullo schermo (OSD).

- 1) **Premere il pulsante <MENU> per aprire il menu [RETE] dal menu principale.**
 - Viene visualizzata la schermata [RETE].
- 2) **Premere ▲▼ per selezionare [STATO RETE] e premere il pulsante <ENTER>.**
 - Viene visualizzata la schermata [STATO RETE].

- 3) Premere ◀▶ per commutare la schermata visualizzata e visualizzare [LAN WIRELESS] (pagina 4/5).
- Viene visualizzato il codice QR.



Nota

- La pagina [LAN WIRELESS] nella schermata [STATO RETE] non viene visualizzata nei seguenti casi.
 - Quando il Modulo senza fili opzionale (Modello n.: Serie AJ-WM50) non è collegato al terminale <USB>.
 - Quando il menu [RETE] → [LAN WIRELESS] è impostato su [DISABILITA]

■ Funzionamento di uno smartphone

- 1) Avviare il software applicativo della telecamera che supporta la lettura di un codice QR.
- 2) Leggere con la telecamera il codice QR visualizzato nell'OSD.
- 3) Toccare la notifica visualizzata sullo schermo dello smartphone.
 - Toccare "Entra" o "Connetti" se viene visualizzato un messaggio di conferma della connessione.
 - Lo smartphone verrà collegato al proiettore tramite LAN wireless.

Uso della funzione di controllo web

L'operazione seguente è possibile da un computer che utilizza la funzione di controllo Web.

- Impostazione e regolazione del proiettore
- Visualizzazione dello stato del proiettore
- Invio di messaggi e-mail quando si verifica un problema con il proiettore

Il proiettore supporta “Crestron Connected” ed è possibile utilizzare anche il seguente software applicativo di Crestron Electronics, Inc.

- Crestron Fusion

Nota

- È necessaria la comunicazione con un server e-mail per usare la funzione e-mail. Assicurarsi in anticipo che l'e-mail possa essere utilizzata.
- “Crestron Connected” è un sistema di Crestron Electronics, Inc. che collettivamente gestisce e controlla dispositivi su sistemi multipli collegati a una rete facendo uso di un computer.
- Per dettagli del “Crestron Connected”, visitare il seguente sito web di Crestron Electronics, Inc.
<https://www.crestron.com/>

Computer utilizzabile per l'impostazione

Per utilizzare la funzione di controllo Web, è richiesto un browser web. Accertarsi in anticipo che il browser web possa essere utilizzato.

Sistema operativo	Browser compatibile
Windows	Microsoft Edge
Mac OS	Safari 12.0/13.0/14.0/15.0/16.0
iOS	Safari (fornito con versione iOS 12, iOS 13, iOS 14, iOS 15 o iOS 16)
Android	Google Chrome (fornito con versione Android 9.0/10.0/11.0/12.0/13.0)

Accesso tramite browser web

- 1) **Avviare il browser web sul computer.**
- 2) **Immettere l'indirizzo IP impostato sul proiettore nel campo di immissione dell'indirizzo del browser web.**
 - Quando un nome utente e una password sono già impostati per l'account amministratore nella schermata delle impostazioni iniziali (➔ pagina 78) o nel menu [RETE] → [ACCOUNT AMMINISTRATORE] (➔ pagina 213), passare al punto 7).
 - Quando l'account amministratore non è impostato, viene visualizzata la pagina [Set up password].

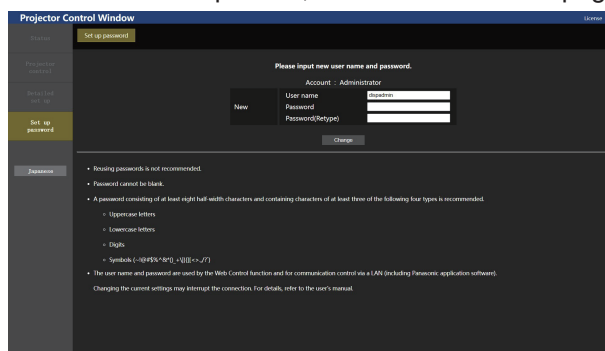

- 3) **In [User name], inserire il nome utente da utilizzare come account amministratore.**
 - L'impostazione predefinita di fabbrica del nome utente per l'account amministratore è impostata su “dispadmin”.
- 4) **In [Password], inserire la password da impostare per l'account amministratore.**
 - Il campo della password non può essere vuoto.
 - Si consiglia di utilizzare una password composta da almeno otto caratteri halfwidth.
 - Si consiglia di utilizzare una password contenente almeno tre dei quattro tipi di caratteri riportati di seguito.
 - Lettere maiuscole
 - Lettere minuscole
 - Cifre
 - Simboli (~!@#\$%^&*()_+|}{[<>./?'')

5) In [Password(Retype)], immettere la password inserita al punto 4).

6) Fare clic su [Change].

- L'impostazione dell'account amministratore è completata.

7) Immettere il nome utente e la password nella schermata di accesso visualizzata.

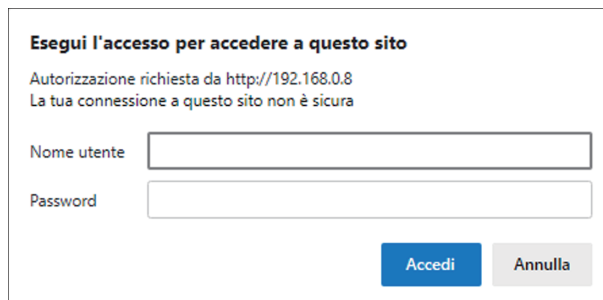

- Immettere il nome utente e la password di un account con diritti di amministratore oppure il nome utente e la password di un account utente standard senza diritti di amministratore.
- Dopo aver effettuato l'accesso con l'account amministratore, impostare il nome utente e la password dell'account utente standard utilizzando la pagina [Set up password]. Per dettagli, fare riferimento a "Pagina [Set up password] (con accesso dall'account amministratore)" (➔ pagina 256).

8) Fare clic su [Accedi] o [OK].

Attenzione

- La schermata di inserimento per il nome utente e la password potrebbe essere nascosta da un'altra finestra che già è aperta. In tale caso, minimizzare la finestra che si trova davanti per visualizzare la schermata di inserimento.

Nota

- Se si usa un browser web per controllare il proiettore, impostare il menu [RETE] → [CONTROLLO RETE] → [CONTROLLO WEB] su [ON].
- Non effettuare l'impostazione o il controllo nello stesso momento avviando diversi browser web. Non impostare o controllare il proiettore da diversi computer.
- L'accesso verrà inibito per qualche minuto se viene immessa una password non corretta per tre volte consecutive.
- Alcune voci della pagina di impostazioni del proiettore utilizzano la funzione JavaScript del browser web. Il controllo corretto potrebbe non essere possibile quando il web browser è impostato per non utilizzare questa funzione.
- Se lo schermo per il controllo Web non viene visualizzato, consultare il proprio amministratore di rete.
- Durante l'aggiornamento per il controllo web, la schermata potrebbe apparire bianca per un momento; questa condizione non è giudicabile come un malfunzionamento.
- Fare clic su [License] nella parte superiore destra della pagina [Set up password] per visualizzare la pagina di download della licenza software open source.
- Screenshot di un computer
Le dimensioni o la visualizzazione dello schermo potrebbero essere differenti da quelle descritte da questo manuale a seconda del sistema operativo o del browser Web o dal tipo di computer in uso.

Diritti per ogni account

L'account amministratore può usare tutte le funzioni. L'account utente standard ha dei limiti sulle funzioni che può utilizzare. Selezionare l'account da usare a seconda dello scopo.

La presenza del segno ✓ nella colonna utente amministratore/standard indica che è possibile utilizzare quella funzione con quell'account.

Voce	Funzione	Amministratore	Utente standard	Pagina
[Status]	[Remote preview lite]	✓	✓*1	231
	[Projector status]	✓	✓	234
	Pagina di informazioni sugli errori	✓	✓	235
	[Network status]	✓	✓	235
	[Access error log]	✓	—	235
	[Mail error log]	✓	—	236
[Projector control]	[Basic control]	✓	✓	236
	[Detail control]	✓	—	237
[Detailed set up]	[Network config]	✓	—	240
	[Adjust clock]	✓	—	242
	[Ping test]	✓	—	243
	[Certificate]	✓	—	243
	[HTTPS set up]	✓	—	249
	[Crestron Connected]	✓	—	249
	[E-mail set up]	✓	—	253
	[Authentication set up]	✓	—	254
	[User function set up]	✓	—	255
	[Status notification]	✓	—	255
[Set up password]	[Network security]	✓	—	256
	Nome utente di [Administrator]	✓	—	257
	Nome utente di [User]	✓	—	257
	Password di [Administrator]	✓	—	257
	Password di [User]	✓	✓	257, 258
[License]*2	Password di [PJLink]	✓	—	258
	Pagina di download della licenza	✓	✓	258

*1 Disponibile solo quando [Detailed set up] → [User function set up] → [Remote preview lite] è impostato su [Enable]. Quando [Disable] è impostato, non è possibile visualizzare o utilizzare la pagina [Remote preview lite] con l'account utente standard.

*2 Anche se non è stato impostato un account amministratore, la licenza può essere scaricata dalla pagina [Set up password] visualizzata quando si accede al proiettore.

Descrizioni delle voci



- 1 **Scheda pagina**
Commuta le pagine se si fa clic su di essa.
- 2 **[Status]**
Facendo clic su questa voce viene visualizzato lo stato del proiettore.
- 3 **[Projector control]**
Facendo clic su questa voce viene visualizzata la pagina [Projector control].
- 4 **[Detailed set up]**
Facendo clic su questa voce viene visualizzata la pagina [Detailed set up].
- 5 **[Set up password]**
Facendo clic su questa voce viene visualizzata la pagina [Set up password].
- 6 **[License]**
Fare clic su questa voce per visualizzare la pagina di download della licenza software open source.

[Status]

Pagina [Remote preview lite]

L'immagine in ingresso al proiettore può essere visualizzata semplicemente sulla schermata di controllo web. Fare clic su [Status] → [Remote preview lite].



1 Finestra di anteprima

Visualizza semplicemente l'immagine corrispondente all'immagine in ingresso al proiettore. Il colore del bordo esterno della finestra di anteprima indica lo stato di proiezione dal proiettore. **Rosso:** l'immagine proveniente dal proiettore non è proiettata. **Verde:** l'immagine proveniente dal proiettore viene proiettata.

2 [INPUT SELECT]

Visualizza il menu operativo per la commutazione dell'ingresso. Per dettagli, fare riferimento a "Commutazione dell'ingresso" (➔ pagina 233).

3 [STATUS]

Visualizza lo stato del proiettore.

4 [SHUTTER]

Visualizza lo stato dell'otturatore.

5 [POWER]

Visualizza lo stato dell'alimentazione.

6 [OSD]

Visualizza lo stato della funzione del display su schermo.

7 [PROJECTOR TYPE]

Visualizza il tipo di proiettore.

8 [SERIAL NUMBER]

Visualizza il numero di serie del proiettore.

9 [AC VOLTAGE]

Visualizza la tensione di alimentazione in ingresso.

10 Informazioni del segnale

Visualizza le informazioni del segnale dell'ingresso selezionato.

11 [INTAKE AIR]

Visualizza lo stato delle temperatura dell'aria in ingresso.

12 [GEOMETRY]

Visualizza l'impostazione del menu [POSIZIONE] → [GEOMETRIA].

13 [LIGHT SOURCE]

Visualizzare lo stato di illuminazione (icona) e il tempo di utilizzo della fonte di luce 1 e della fonte di luce 2.

14 [ERROR]

Visualizza lo stato dell'occorrenza di errore/avvertenza in icona. Sarà vuoto in assenza di errore/avvertenza.

15 [Pre-Show Mode]

Esegue la commutazione alla modalità Pre-Show. Nella modalità Pre-Show, l'immagine in ingresso al proiettore può essere visualizzata senza proiezione anche se il proiettore si trova in stato di standby. [Pre-Show Mode] non viene visualizzato nella modalità di proiezione.





















16 [Detail]

Viene visualizzato un pulsante quando si verifica un'occorrenza di errore/avvertenza. Fare clic su "Pagina di informazioni sugli errori" (➔ pagina 235) per visualizzare.

Nota

- L'indicatore di alimentazione <ON (G)/STANDBY (R)> lampeggia in rosso con una frequenza di 2,95 secondi illuminato → 0,25 secondi spengo durante la modalità Pre-Show.
- Il tempo di utilizzo in [ORE PROIETTORE] continua a sommarsi anche se il proiettore si trova nello stato di standby mentre è in modalità Pre-Show.
- Nel caso di questo proiettore, l'immagine in ingresso al proiettore può essere visualizzata nella finestra di anteprima in modo semplificato anche se [Detailed set up] → [HTTPS set up] → [Connection] è impostato su [HTTPS]. Tuttavia, potrebbe non essere visualizzata a seconda del browser Web utilizzato quando il certificato auto-firmato viene utilizzato come certificato di protezione da utilizzare per la comunicazione HTTPS.
- Sono presenti le seguenti restrizioni sull'immagine da visualizzare nella finestra di anteprima.
 - I risultati della regolazione per ogni voce del menu [IMMAGINE], del menu [POSIZIONE] e del menu [MENU AVANZATO] non vengono riflessi. Tuttavia, alcune voci quali [CONTRASTO], [LUMINOSITÀ] o [SPOSTAMENTO] vengono riflesse.
 - Quando un'immagine viene proiettata con un rapporto aspetto diverso dall'immagine in ingresso utilizzando [ASPETTO] o [ZOOM], l'immagine potrebbe essere visualizzata con un rapporto aspetto diverso dall'immagine effettivamente proiettata.
 - Gli effetti impostati in [COLORE SFONDO] o [STARTUP LOGO] non vengono riflessi.
- La schermata di test integrata nel proiettore viene visualizzata nella finestra di anteprima se questa viene proiettata.

■ Icona di visualizzazione stato

[POWER]		L'alimentazione è spenta. (Stato di standby)
		Nella modalità di proiezione
[SHUTTER]		La funzione otturatore è abilitata (otturatore: chiuso).
		La funzione otturatore è disabilitata (otturatore: aperto).
[OSD]		Il display su schermo è attivato (visualizza).
		Il display su schermo è disattivato (nasconde).
[GEOMETRY]		Il menu [POSIZIONE] → [GEOMETRIA] è impostato su [OFF].
		Il menu [POSIZIONE] → [GEOMETRIA] è impostato su [KEYSTONE].
		Il menu [POSIZIONE] → [GEOMETRIA] è impostato su [CORREZIONE ANGOLI].
		Il menu [POSIZIONE] → [GEOMETRIA] è impostato su [CORREZIONE CURVATA].
		Il menu [POSIZIONE] → [GEOMETRIA] è impostato su [PC-1].
		Il menu [POSIZIONE] → [GEOMETRIA] è impostato su [PC-2].
		Il menu [POSIZIONE] → [GEOMETRIA] è impostato su [PC-3].
[LIGHT SOURCE]		La fonte di luce corrispondente è illuminata.
		La fonte di luce corrispondente non è illuminata.
[ERROR]		La fonte di luce si trova in stato di avvertenza.
		La fonte di luce si trova in stato di errore.
		La temperatura si trova in stato di avvertenza.
		La temperatura si trova in stato di errore.
		Si è verificata un'avvertenza diversa dalla fonte di luce o dalla temperatura.
		Si è verificato un errore diverso dalla fonte di luce o dalla temperatura.

Commutazione dell'ingresso

Fare clic su [INPUT SELECT] nella pagina [Remote preview lite].

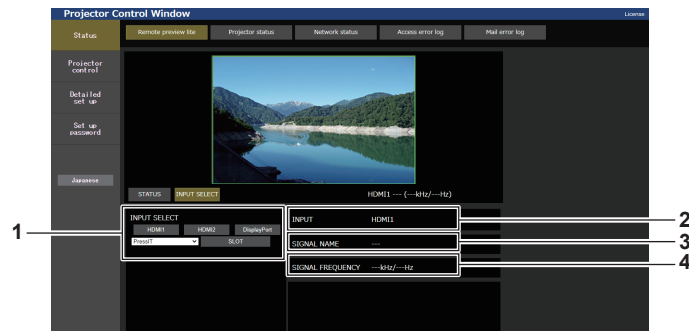

1 [INPUT SELECT]

Commuta l'ingresso per visualizzare l'immagine.
Il contenuto del display per il pulsante di selezione ingresso varia in base alla scheda funzione installata nello slot.

2 [INPUT]

Visualizza il terminale di ingresso attualmente selezionato.

3 [SIGNAL NAME]

Visualizza il nome del segnale di ingresso.

4 [SIGNAL FREQUENCY]

Visualizza la frequenza del segnale di ingresso.

Nota

- Visualizza l'immagine in ingresso nella modalità Pre-Show e attiva l'alimentazione in [Projector control] → pagina [Basic control]/pagina [Detail control] se il proiettore si trova in stato di standby.

Pagina [Projector status]

Fare clic su [Status] → [Projector status].

Visualizza lo stato del proiettore per le seguenti voci.

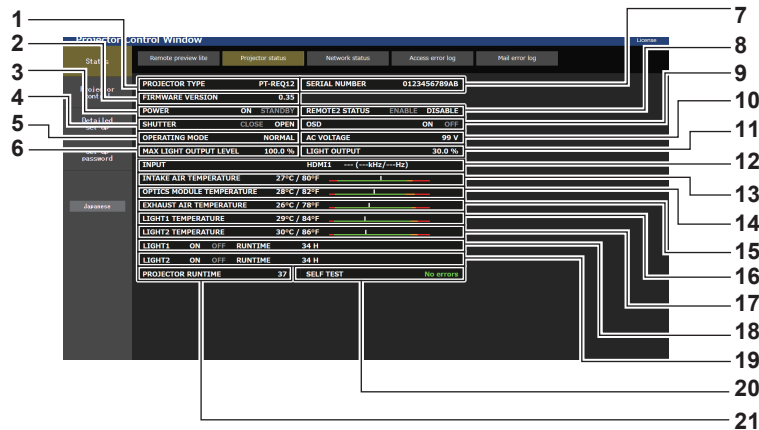

- | | |
|--|---|
| <p>1 [PROJECTOR TYPE]
Visualizza il tipo di proiettore.</p> <p>2 [FIRMWARE VERSION]
Visualizza la versione del firmware del proiettore.</p> <p>3 [POWER]
Visualizza lo stato dell'alimentazione.</p> <p>4 [SHUTTER]
Visualizza lo stato dell'otturatore. ([CLOSE]: funzione dell'otturatore abilitata; [OPEN]: funzione dell'otturatore disabilitata)</p> <p>5 [OPERATING MODE]
Visualizza lo stato dell'impostazione di [MOD. FUNZION.].</p> <p>6 [MAX LIGHT OUTPUT LEVEL]
Visualizza lo stato dell'impostazione di [INTENSITÀ LUM. MAX].</p> <p>7 [SERIAL NUMBER]
Visualizza il numero di serie del proiettore.</p> <p>8 [REMOTE2 STATUS]
Visualizza lo stato del controllo del terminale <REMOTE 2 IN>.</p> <p>9 [OSD]
Consente di visualizzare lo stato della funzione del display su schermo. ([ON]: visualizzato; [OFF]: nascosto)</p> <p>10 [AC VOLTAGE]
Consente di visualizzare la tensione di alimentazione in ingresso.</p> | <p>11 [LIGHT OUTPUT]
Visualizza lo stato dell'impostazione di [INTENSITÀ LUMINOSA].</p> <p>12 [INPUT]
Visualizza lo stato dell'ingresso selezionato.</p> <p>13 [INTAKE AIR TEMPERATURE]
Visualizza lo stato della temperatura dell'aria in ingresso del proiettore.</p> <p>14 [OPTICS MODULE TEMPERATURE]
Visualizza lo stato della temperatura interna del proiettore.</p> <p>15 [EXHAUST AIR TEMPERATURE]
Visualizza lo stato della temperatura dell'aria di scarico del proiettore.</p> <p>16 [LIGHT1 TEMPERATURE]
Visualizza lo stato della temperatura della fonte di luce 1.</p> <p>17 [LIGHT2 TEMPERATURE]
Visualizza lo stato della temperatura della fonte di luce 2.</p> <p>18 [LIGHT1]
Visualizza lo stato di illuminazione e il tempo di utilizzo della fonte di luce 1.</p> <p>19 [LIGHT2]
Visualizza lo stato di illuminazione e il tempo di utilizzo della fonte di luce 2.</p> <p>20 [SELF TEST]
Visualizza le informazioni di autodiagnosi.</p> <p>21 [PROJECTOR RUNTIME]
Visualizza il runtime del proiettore.</p> |
|--|---|

Pagina [Mail error log]

Fare clic su [Status] → [Mail error log].

Il registro degli errori e-mail viene visualizzato se non è riuscito l'invio di e-mail periodiche.

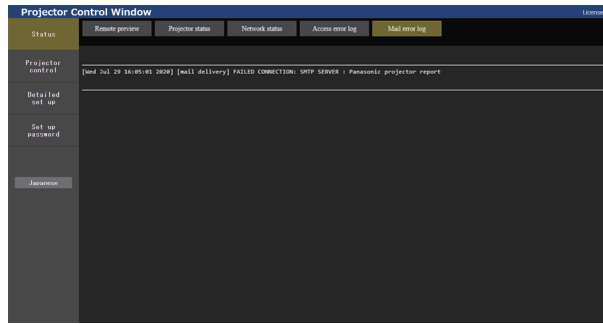

Nota

- [Access error log] e [Mail error log] visualizzano qualche migliaia di accessi/richieste più recenti. Tutte le informazioni potrebbero non essere visualizzate quando vengono effettuati molti accessi/richieste in contemporanea.
- I registri in [Access error log] e [Mail error log] vengono cancellati a partire dal più vecchio quando si supera una certa quantità.
- Controllare [Access error log] e [Mail error log] periodicamente.

[Projector control]

Pagina [Basic control]

Fare clic su [Projector control] → [Basic control].

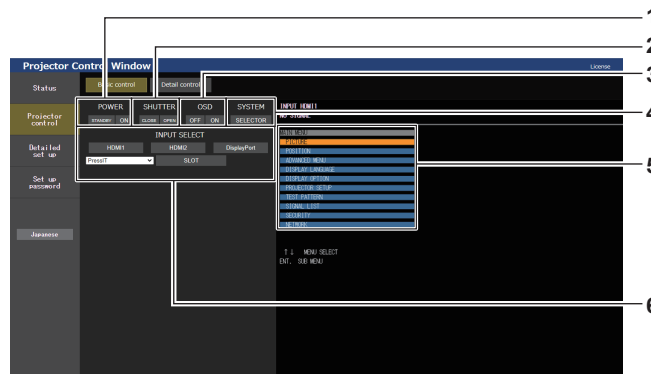

1 [POWER]

Spegne/accende l'alimentazione.

2 [SHUTTER]

Commuta lo stato dell'otturatore. ([CLOSE]: funzione dell'otturatore abilitata; [OPEN]: funzione dell'otturatore disabilitata)

3 [OSD]

Commuta lo stato della funzione del display su schermo. ([OFF]: nascosto; [ON]: visualizzato)

4 [SYSTEM]

Commuta il modo di sistema.

5 Display su schermo del proiettore

Visualizza le stesse voci indicate sul display su schermo del proiettore. È possibile controllare o modificare le impostazioni dei menu. Viene visualizzato anche se la funzione del display su schermo è disattivata (nascondi). Tuttavia, il contenuto del display su schermo non viene aggiornato se si accede con l'account utente standard.

6 [INPUT SELECT]

Commuta l'ingresso dell'immagine da proiettare. Il contenuto del display per il pulsante di selezione ingresso varia in base alla scheda funzione installata nello slot.

Pagina [Detail control]

Fare clic su [Projector control] → [Detail control].

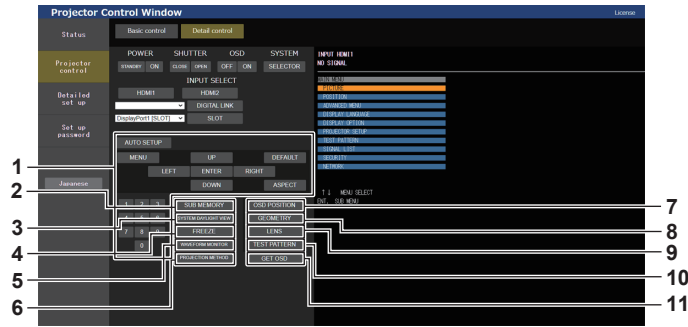

1 **Controllo del proiettore**

Il proiettore viene controllato premendo i pulsanti così come quelli del telecomando. Dopo il controllo, il display su schermo del proiettore sulla destra della pagina di controllo viene aggiornato.

2 **[SUB MEMORY]**

Commuta la sottomemoria.

3 **[SYSTEM DAYLIGHT VIEW]**

Passa alle impostazioni di visualizzazione in luce diurna del sistema.

4 **[FREEZE]**

Mette temporaneamente in pausa l'immagine.

5 **[WAVEFORM MONITOR]**

Visualizza la forma d'onda del segnale di ingresso.

6 **[PROJECTION METHOD]**

Commuta l'impostazione del modo di proiezione.

7 **[OSD POSITION]**

Commuta l'impostazione della posizione OSD.

8 **[GEOMETRY]**

Commuta l'impostazione di regolazione geometrica.

9 **[LENS]**

Consente di visualizzare la pagina [LENS]. (➡ pagina 239)

10 **[TEST PATTERN]**

Visualizza la schermata di test.

Fare clic sulla schermata di test per visualizzare l'immagine proiettata dai pulsanti della schermata visualizzati sul lato destro della pagina di controllo.

La visualizzazione della schermata di test scompare se si fa clic su [Exit].

11 **[GET OSD]**

Aggiorna il display su schermo del proiettore sulla destra della pagina di controllo.

Registrazione della schermata di test dell'utente

1) Fare clic su [Projector control] → [Detail control] → [TEST PATTERN].

- I pulsanti di selezione della schermata di test vengono visualizzati sul lato destro della pagina di controllo e [USER TEST PATTERN LIST] viene visualizzato in basso a destra.

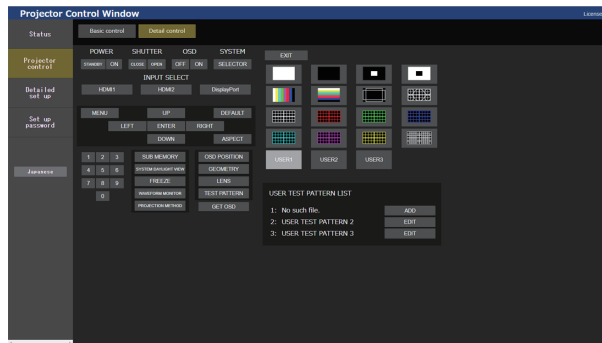

2) Fare clic sul pulsante [ADD] del numero della schermata di test dell'utente da registrare.

- È possibile registrare fino a tre schermate di test dell'utente.
- Il numero secondo cui la schermata di test dell'utente non è registrata viene visualizzato come [No such file.] e viene visualizzato il pulsante [ADD].
- Il numero secondo cui la schermata di test dell'utente è già registrata viene visualizzato come nome della schermata di test dell'utente e viene visualizzato il pulsante [EDIT].
- Fare clic sul pulsante [ADD] della destinazione della registrazione per visualizzare la schermata di selezione del file.

3) Selezionare il file di una schermata di test da registrare, quindi fare clic su [Apri].

- Viene visualizzata la schermata di test dell'utente e la registrazione è completata.

Nota

- Per registrare una nuova schermata di test sul numero con la schermata di test dell'utente già registrata, eliminare prima la schermata di test registrata, quindi eseguire nuovamente la registrazione. La registrazione tramite sovrascrittura non è possibile. Per la procedura di eliminazione, consultare "Eliminazione della schermata di test dell'utente registrata" (➡ pagina 238).

Eliminazione della schermata di test dell'utente registrata

1) Fare clic su **[Projector control]** → **[Detail control]** → **[TEST PATTERN]**.

- I pulsanti di selezione della schermata di test vengono visualizzati sul lato destro della pagina di controllo e **[USER TEST PATTERN LIST]** viene visualizzato in basso a destra.
- Il numero secondo cui la schermata di test dell'utente è registrata viene visualizzato come nome della schermata di test dell'utente e viene visualizzato il pulsante **[EDIT]**.

2) Fare clic sul pulsante **[EDIT]** del numero della schermata di test dell'utente da eliminare.

- Viene visualizzata la schermata di modifica nella parte inferiore di **[USER TEST PATTERN LIST]**.

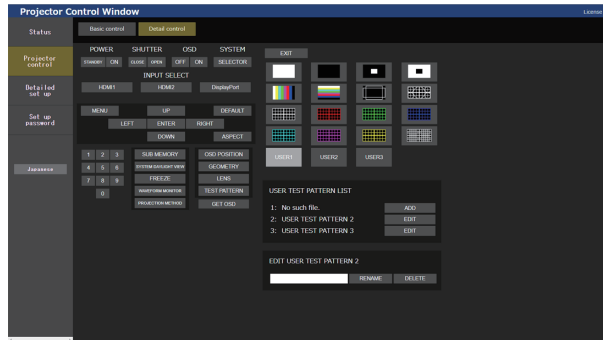

3) Fare clic sul pulsante **[DELETE]** nella schermata di modifica.

- Viene visualizzata la schermata di conferma.

4) Fare clic su **[OK]**.

- L'eliminazione della schermata di test dell'utente è completata.

Nota

- La schermata di modifica può essere visualizzata facendo clic su **[USER1]**, **[USER2]** o **[USER3]** registrato con i pulsanti di selezione della schermata di test sul lato destro della pagina di controllo.

Modifica del nome della schermata di test dell'utente

1) Fare clic su **[Projector control]** → **[Detail control]** → **[TEST PATTERN]**.

- I pulsanti di selezione della schermata di test vengono visualizzati sul lato destro della pagina di controllo e **[USER TEST PATTERN LIST]** viene visualizzato in basso a destra.
- Il numero secondo cui la schermata di test dell'utente è registrata viene visualizzato come nome della schermata di test dell'utente e viene visualizzato il pulsante **[EDIT]**.

2) Fare clic sul pulsante **[EDIT]** del numero della schermata di test dell'utente per modificare il nome.

- Viene visualizzata la schermata di modifica nella parte inferiore di **[USER TEST PATTERN LIST]**.

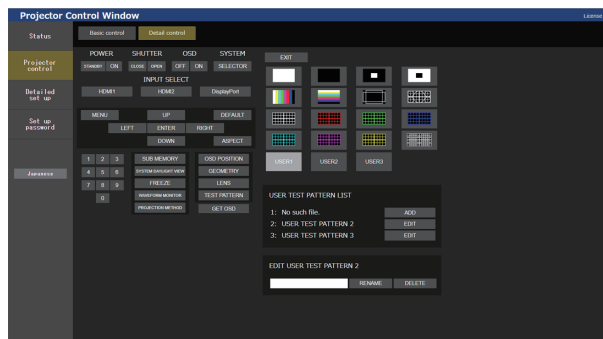

3) Immettere il nuovo nome nella casella di testo della schermata di modifica.

- È possibile inserire fino a 16 caratteri alfanumerici a byte singolo.

4) Al termine dell'immissione del nome, fare clic su **[RENAME]**.

- La modifica del nome è completata e il nome si rifletterà in **[USER TEST PATTERN LIST]**.

Nota

- La schermata di modifica può essere visualizzata facendo clic su [USER1], [USER2] o [USER3] registrato con i pulsanti di selezione della schermata di test sul lato destro della pagina di controllo.

Pagina [LENS]

Fare clic su [Projector control] → [Detail control] → [LENS].

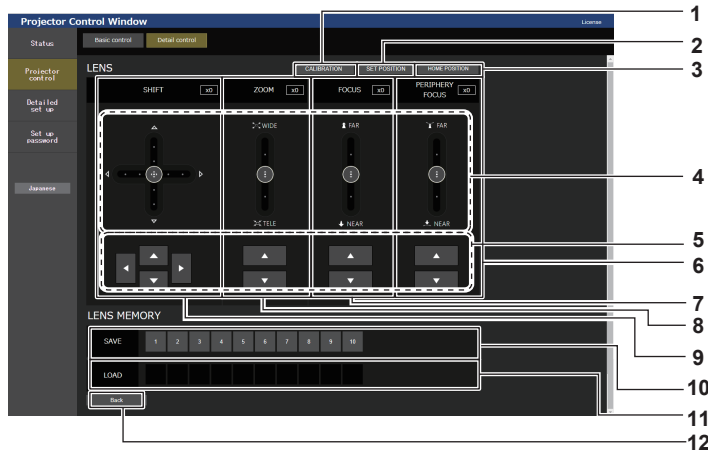

- | | |
|--|---|
| <p>1 [CALIBRATION]
Viene visualizzata la pagina di esecuzione della calibrazione (➔ pagina 240).</p> <p>2 [SET POSITION]
Viene visualizzata la pagina di impostazione posizione obiettivo (➔ pagina 240).</p> <p>3 [HOME POSITION]
Sposta l'obiettivo di proiezione nella posizione iniziale.</p> <p>4 Barra di scorrimento
Regola lo scostamento, lo zoom, la messa a fuoco dell'obiettivo e il fuoco periferico trascinando il pulsante di scorrimento al centro del binario. La velocità di funzionamento aumenterà quanto più la posizione di trascinamento si allontana dal centro.</p> <p>5 Pulsanti di regolazione
Fare clic su ▲▼◀▶ per regolare lo spostamento dell'obiettivo, lo zoom e la messa a fuoco.</p> <p>6 [PERIPHERY FOCUS]
Usare la barra di scorrimento o ▲▼ per regolare il fuoco periferico.
La regolazione può essere eseguita in due velocità di funzionamento in base alla posizione in cui viene trascinato il pulsante a scorrimento.
Fare clic su ▲▼ per eseguire le regolazioni fini. La regolazione può essere eseguita più velocemente tenendo premuto.</p> <p>7 [FOCUS]
Utilizzare la barra di scorrimento o ▲▼ per regolare la messa a fuoco.
La regolazione può essere eseguita in due velocità di funzionamento in base alla posizione in cui viene trascinato il pulsante a scorrimento.
Fare clic su ▲▼ per eseguire le regolazioni fini. La regolazione può essere eseguita più velocemente tenendo premuto.</p> | <p>8 [ZOOM]
Utilizzare la barra di scorrimento o ▲▼ per regolare lo zoom. La regolazione può essere eseguita in due velocità di funzionamento in base alla posizione in cui viene trascinato il pulsante a scorrimento.
Fare clic su ▲▼ per eseguire le regolazioni fini. La regolazione può essere eseguita più velocemente tenendo premuto.</p> <p>9 [SHIFT]
Utilizzare la barra di scorrimento o ▲▼◀▶ per regolare lo spostamento dell'obiettivo (posizione verticale e posizione orizzontale).
La regolazione può essere eseguita in tre velocità di funzionamento in base alla posizione in cui viene trascinato il pulsante a scorrimento.
Fare clic su ▲▼◀▶ per eseguire le regolazioni fini. La regolazione può essere realizzata più velocemente tenendo premuto il pulsante per almeno tre secondi.</p> <p>10 [SAVE]
Salva la posizione corrente dell'obiettivo (posizione verticale, posizione orizzontale, posizione del fuoco, posizione del fuoco periferico e posizione zoom) selezionando il numero della memoria obiettivo. Operare seguendo l'istruzione visualizzata nella schermata.</p> <p>11 [LOAD]
Carica la posizione dell'obiettivo (posizione verticale, posizione orizzontale, posizione del fuoco periferico e posizione dello zoom, e si sposta automaticamente su tale posizione. Operare seguendo l'istruzione visualizzata nella schermata.</p> <p>12 [Back]
Ritorna alla pagina [Detail control].</p> |
|--|---|

Nota

- [FUOCO PERIFERICO] appare solo quando è fissato il seguente obiettivo di proiezione. Obiettivo zoom (Modello n.: ET-C1U100, ET-C1W300, ET-C1W400, ET-C1W500)

Pagina di esecuzione della calibrazione

- 1) Fare clic su [Projector control] → [Detail control] → [LENS] → [CALIBRATION].
 - Viene visualizzata la schermata di conferma.

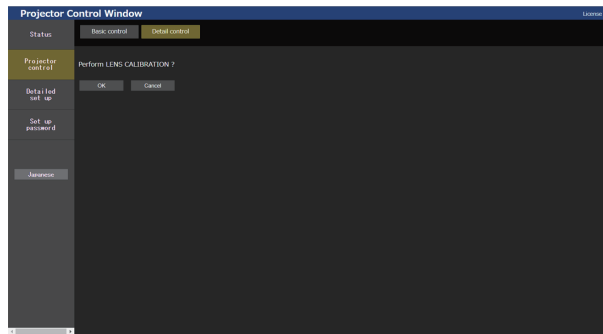

- 2) Fare clic su [OK].
 - Le calibrazioni per lo spostamento dell'obiettivo e la messa a fuoco vengono avviate.

Pagina di impostazione della posizione dell'obiettivo

Fare clic su [Projector control] → [Detail control] → [LENS] → [SET POSITION].

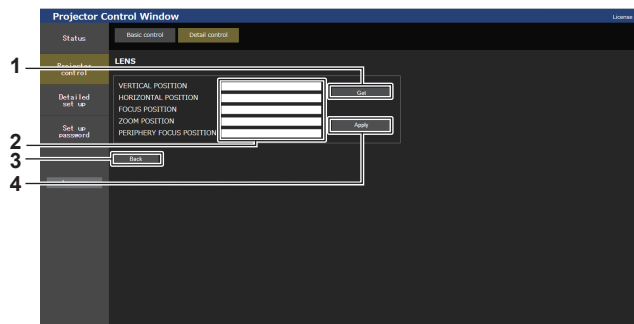

- | | |
|---|---|
| <ol style="list-style-type: none"> 1 [Get]
Acquisisce la posizione corrente dell'obiettivo e visualizza i valori acquisiti nel campo informativo posizione obiettivo. 2 Campo informativo posizione obiettivo
Immette la posizione dell'obiettivo (posizione verticale, posizione orizzontale, posizione di messa a fuoco, posizione dello zoom e posizione di messa a fuoco periferica). | <ol style="list-style-type: none"> 3 [Back]
Ritorna alla pagina [LENS]. 4 [Apply]
Si sposta verso la posizione dell'obiettivo visualizzata nel campo informativo posizione obiettivo. |
|---|---|

Nota

- Fuoco periferico appare nelle informazioni sulla posizione dell'obiettivo solo quando è fissato il seguente obiettivo di proiezione. Obiettivo zoom (Modello n.: ET-C1U100, ET-C1W300, ET-C1W400, ET-C1W500)

[Detailed set up]

Pagina [Network config]

Fare clic su [Detailed set up] → [Network config].

- 1) Fare clic su [Network config].
 - Fare clic su [Network config] per visualizzare la schermata **[CAUTION!]**.

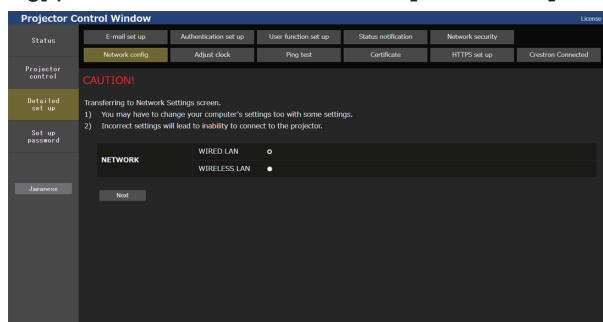

2) **Selezionare la voce per cambiare l'impostazione.**

- È possibile selezionare l'impostazione [WIRELESS LAN] solo quando è collegato il Modulo senza fili opzionale (Modello n.: Serie AJ-WM50).

3) **Fare clic su [Next].**

- Vengono visualizzate le impostazioni correnti.

4) **Fare clic su [Change].**

- Viene visualizzata la schermata di modifica dell'impostazione.

Per il collegamento LAN cablato

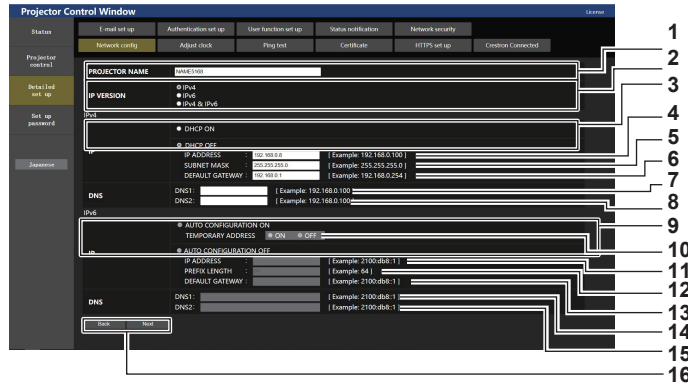

1 [PROJECTOR NAME]

Immettere il nome del proiettore. Immettere il nome host se è richiesto quando si usa un server DHCP, ecc.

2 [IP VERSION]

[IPv4]: utilizza solo il protocollo "IPv4".
 [IPv6]: utilizza solo il protocollo "IPv6".
 [IPv4 & IPv6]: è possibile utilizzare entrambi i protocolli "IPv4" e "IPv6".

3 [DHCP ON], [DHCP OFF]

Per abilitare la funzione client DHCP, impostare su [DHCP ON].

4 [IP ADDRESS]

Immettere l'indirizzo IPv4 se non viene utilizzato un server DHCP.

5 [SUBNET MASK]

Immettere la subnet mask se non viene utilizzato un server DHCP.

6 [DEFAULT GATEWAY]

Immettere l'indirizzo del gateway predefinito per IPv4 se non viene utilizzato un server DHCP.

7 [DNS1]

Immettere l'indirizzo del server DNS1 (primario) per IPv4.

Caratteri permessi:
 Numeri (da 0 a 9), punto (.)

8 [DNS2]

Immettere l'indirizzo del server DNS2 (secondario) per IPv4.

Caratteri permessi:
 Numeri (da 0 a 9), punto (.)

9 [AUTO CONFIGURATION ON], [AUTO CONFIGURATION OFF]

Selezionare [AUTO CONFIGURATION ON] per assegnare automaticamente l'indirizzo IPv6.

10 [TEMPORARY ADDRESS]

Selezionare [ON] per utilizzare l'indirizzo IPv6 temporaneo.

11 [IP ADDRESS]

Immettere l'indirizzo IPv6 quando l'indirizzo IPv6 non viene assegnato automaticamente.

12 [PREFIX LENGTH]

Immettere la lunghezza del prefisso quando l'indirizzo IPv6 non viene assegnato automaticamente.

13 [DEFAULT GATEWAY]

Immettere l'indirizzo gateway predefinito per IPv6 quando l'indirizzo IPv6 non viene assegnato automaticamente.

14 [DNS1]

Immettere l'indirizzo del server DNS1 (primario) per IPv6.
 Caratteri consentiti: numeri esadecimali (da 0 a f), due punti (:)

15 [DNS2]

Immettere l'indirizzo del server DNS2 (secondario) per IPv6.
 Caratteri consentiti: numeri esadecimali (da 0 a f), due punti (:)

16 [Back], [Next]

Fare clic su [Back] per tornare alla schermata iniziale. Fare clic su [Next] per visualizzare la schermata di conferma dell'impostazione. Fare clic su [Submit] per aggiornare l'impostazione.

Nota

- Quando si usano le funzioni "Avanti" e "Indietro" del browser, potrebbe apparire un messaggio di avvertenza "La pagina è scaduta". In questo caso, fare di nuovo clic su [Network config] perché l'operazione seguente non sarà garantita.
- La modifica delle impostazioni LAN mentre si è collegati potrebbe causare la disconnessione.

Per la connessione LAN wireless

(Disponibile solo quando il modulo senza fili è collegato al proiettore)



- 1 **[KEY]**
Imposta la chiave di connessione.
Immettere da 8 a 15 caratteri alfanumerici a byte singolo.

- 2 **[Back], [Next]**
Fare clic su [Back] per tornare alla schermata iniziale. Fare clic su [Next] per visualizzare la schermata di conferma dell'impostazione. Fare clic su [Submit] per aggiornare l'impostazione.

Pagina [Adjust clock]

Fare clic su [Detailed set up] → [Adjust clock].

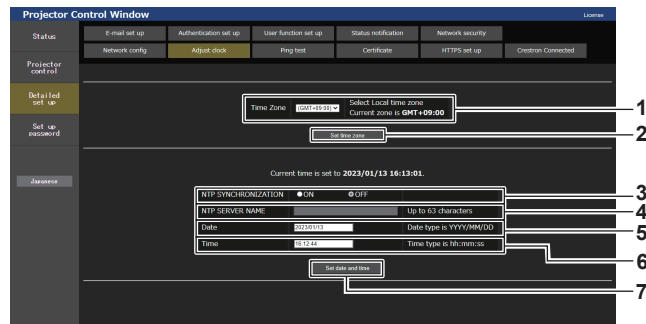

- 1 **[Time Zone]**
Seleziona il fuso orario.
- 2 **[Set time zone]**
Aggiorna l'impostazione del fuso orario.
- 3 **[NTP SYNCHRONIZATION]**
Impostare su [ON] quando la data e l'ora si impostano automaticamente.
- 4 **[NTP SERVER NAME]**
Inserire l'indirizzo IP o il nome server del server NTP quando si imposta la regolazione manuale di data e ora.
(Per immettere il nome del server, è necessario impostare il server DNS.)

- 5 **[Date]**
Immettere la data da cambiare quando [NTP SYNCHRONIZATION] è impostato su [OFF].
- 6 **[Time]**
Immettere l'orario da cambiare quando [NTP SYNCHRONIZATION] è impostato su [OFF].
- 7 **[Set date and time]**
Aggiorna la data e l'orario.

Nota

- La sostituzione della batteria all'interno del proiettore è necessaria quando l'orario risulta errato subito dopo averlo corretto. Consultare il rivenditore.

Pagina [Ping test]

Controlla se la rete è collegata al server e-mail, al server POP, al server DNS e così via.
Fare clic su [Detailed set up] → [Ping test].



```
PING 192.168.0.8 (192.168.0.8): 56 data bytes
64 bytes from 192.168.0.8: seq=0 ttl=64 time=1.087 ms
64 bytes from 192.168.0.8: seq=1 ttl=64 time=0.804 ms
64 bytes from 192.168.0.8: seq=2 ttl=64 time=0.809 ms
64 bytes from 192.168.0.8: seq=3 ttl=64 time=0.705 ms

--- 192.168.0.8 ping statistics ---
4 packets transmitted, 4 packets received, 0% packet loss
round-trip min/avg/max = 0.705/0.851/1.087 ms
```

```
PING 100.0.0.0 (100.0.0.0): 56 data bytes

--- 100.0.0.0 ping statistics ---
4 packets transmitted, 0 packets received, 100% packet loss
```

1 [Input IP address]

Immettere l'indirizzo IP del server da controllare.

2 [Submit]

Esegue il test di collegamento.

3 Esempio di visualizzazione quando la connessione funziona

4 Esempio di visualizzazione quando la connessione non funziona

Pagina [Certificate]

Per effettuare la comunicazione HTTPS o utilizzare il sistema di controllo o il software applicativo di Crestron Electronics, Inc., è necessario installare il certificato per l'autenticazione nel proiettore.

Fare clic su [Detailed set up] → [Certificate].

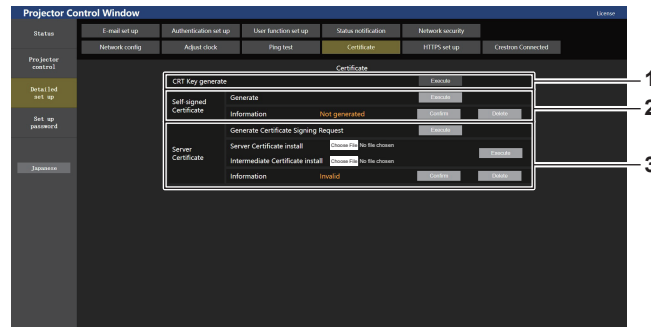

1 [CRT Key generate]

Genera la chiave CRT (Certificate).

La pagina per generare la chiave CRT viene visualizzata facendo clic su [Execute].

Per dettagli, fare riferimento a “Generazione della chiave CRT” (➔ pagina 244).

2 [Self-signed Certificate]

[Generate]:

Genera il certificato auto-firmato dal proiettore.

La pagina per generare il certificato auto-firmato viene visualizzata facendo clic su [Execute].

Per dettagli, fare riferimento a “Generazione del certificato auto-firmato” (➔ pagina 248).

[Information]:

Visualizza lo stato del certificato auto-firmato.

- **[Not generated]:** il certificato auto-firmato non viene generato.
- **[(nome host)]:** il certificato auto-firmato è generato e valido. Viene visualizzato il nome host registrato nel certificato auto-firmato.
- **[Invalid (Reason: Server Certificate installed)]:** il certificato del server è valido, quindi il certificato auto-firmato generato non è valido.

Le informazioni del certificato auto-firmato generato vengono visualizzate facendo clic su [Confirm].

È possibile eliminare il certificato auto-firmato generato facendo clic su [Delete].

Per dettagli, fare riferimento a “Conferma delle informazioni del certificato auto-firmato” (➔ pagina 248).

3 [Server Certificate]

[Generate Certificate Signing Request]:

Genera la richiesta di firma (Certificate Signing Request).

La pagina per generare la richiesta di firma viene visualizzata facendo clic su [Execute].

Per dettagli, fare riferimento a “Generazione della richiesta di firma” (➔ pagina 246).

[Server Certificate install]/[Intermediate Certificate install]:

Installa il certificato del server e il certificato intermedio.

Il certificato viene installato nel proiettore specificando il file del certificato e facendo clic su [Execute].

Per dettagli, fare riferimento a “Installazione del certificato” (➔ pagina 247).

[Information]:

Visualizza lo stato del certificato del server.

- **[Invalid]:** il certificato del server non viene installato. Oppure, la chiave CRT corrente è diversa dalla chiave CRT utilizzata per la richiesta del certificato del server installato.
- **[(nome host)]:** il certificato del server è installato e valido. Viene visualizzato il nome host registrato nel certificato del server.
- **[Expired]:** il periodo valido del certificato del server è scaduto.

Il nome host registrato nel certificato del server viene visualizzato quando il certificato del server è installato e valido.

Le informazioni del certificato del server installato vengono visualizzate facendo clic su [Confirm].

È possibile eliminare il certificato del server installato e il certificato intermedio facendo clic su [Delete].

Per dettagli, fare riferimento a “Conferma delle informazioni del certificato del server” (➔ pagina 247).

Nota

- L'operazione di installazione del certificato potrebbe non essere possibile a seconda del computer o del browser web in uso.

■ Flusso per l'impostazione

Il flusso per l'impostazione varia a seconda di quale certificato deve essere utilizzato come certificato di sicurezza, certificato del server o certificato auto-firmato.

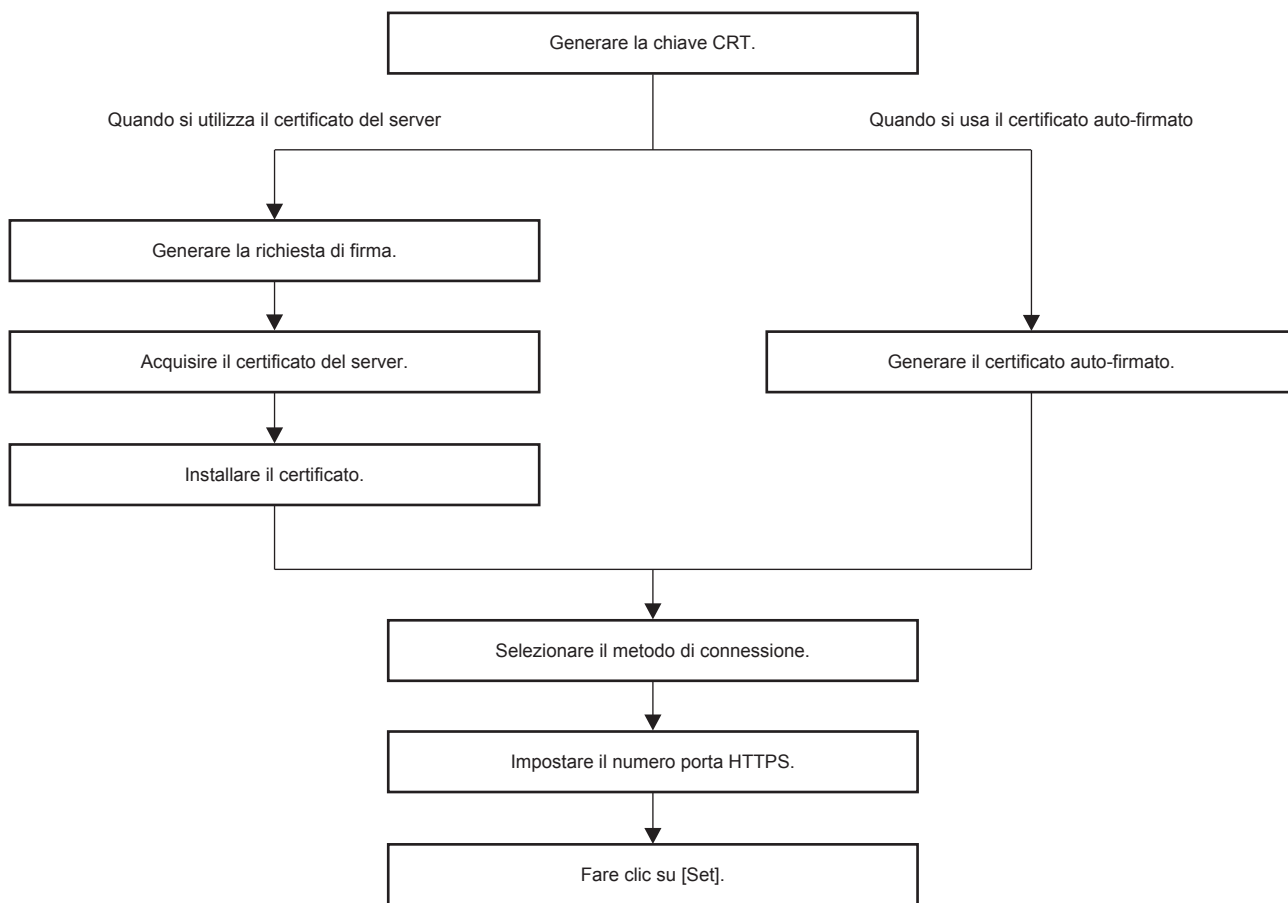

Nota

- Quando si utilizza il certificato del server, è necessario eseguire la procedura dall'applicazione all'organizzazione di certificazione al rilascio del certificato del server tra il cliente e l'organizzazione di certificazione. Per il metodo di applicazione, ecc., contattare l'organizzazione di certificazione.

Generazione della chiave CRT

Generare la chiave CRT utilizzata per la crittografia con il metodo di crittografia della chiave pubblica RSA (Rivest-Shamir-Adleman cryptosystem). La chiave CRT è un tipo di chiave privata.

1) Fare clic su [Certificate] → [CRT Key generate] → [Execute].

- Viene visualizzata la pagina per generare la chiave CRT.

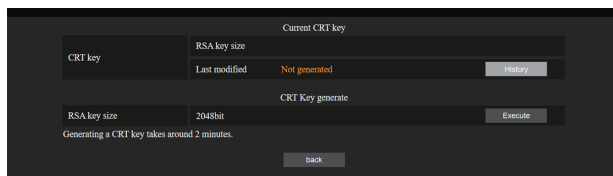

2) Fare clic su [Execute].

- Quando si genera la chiave CRT per la prima volta, una volta generata viene visualizzato il seguente messaggio. Procedere al punto 4).
"Chiave CRT - Generata"
- Quando si genera la chiave CRT per la seconda volta o successivamente, viene visualizzato il seguente messaggio.
"Verrà generata la chiave CRT. Nell'aggiornare la chiave CRT, il Certificato Server corrispondente alla chiave CRT corrente non sarà più disponibile. Continuare?"

3) Fare clic su [OK].

- Sarà generata la chiave CRT e verrà visualizzato il seguente messaggio.
“Chiave CRT - Generata”

4) Fare clic su [OK].

- Facendo nuovamente clic su [Certificate] → [CRT Key generate] → [Execute] è possibile confermare la lunghezza della chiave e la data e ora di generazione della chiave CRT corrente con il [RSA key size] e [Last modified] di [Current CRT key] nella riga superiore della pagina di generazione della chiave CRT.

Nota

- [Not generated] visualizzato in [Last modified] indica che la CRT non è stata generata.
- [RSA key size] è fissato su [2048bit]. Il certificato del server potrebbe non essere rilasciato a seconda dell'organismo di certificazione da applicare se la lunghezza della chiave è di 2048 bit.
- Per la generazione della chiave CRT potrebbero occorrere circa due minuti.
- Quando la chiave CRT viene aggiornata, richiedere il certificato del server o generare nuovamente il certificato auto-firmato utilizzando quella chiave CRT. È richiesto un certificato collegato alla chiave CRT.
- Le informazioni della chiave CRT generata in precedenza vengono salvate anche se la chiave CRT viene aggiornata. Per ritornare alla precedente chiave CRT, consultare “Annullamento dell'aggiornamento della chiave CRT” (➔ pagina 245).

Annullamento dell'aggiornamento della chiave CRT

È possibile ritornare alla chiave CRT generata in precedenza solo una volta anche se la chiave CRT viene aggiornata.

1) Fare clic su [Certificate] → [CRT Key generate] → [Execute].

- Viene visualizzata la pagina per generare la chiave CRT.

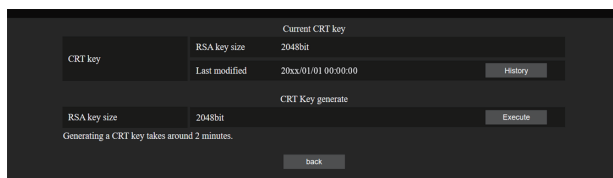

2) Fare clic su [History].

- Vengono visualizzati i seguenti contenuti.

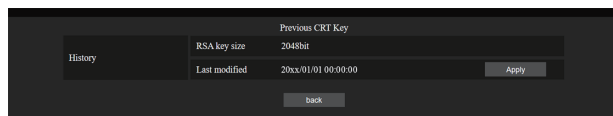

3) Confermare [RSA key size] e [Last modified] della chiave CRT da ripristinare.

4) Fare clic su [Apply].

- Viene visualizzato il seguente messaggio di conferma.
“Verrà caricata la chiave CRT precedente. Generare un Certificato auto-firmato oppure installare il Certificato del server corrispondente alla chiave CRT. Continuare?”

5) Fare clic su [OK].

- La chiave CRT generata in precedenza viene riflessa come chiave CRT corrente.

Nota

- Quando si è ritornati alla chiave CRT generata in precedenza, è richiesto un certificato collegato a quella chiave CRT.

Generazione della richiesta di firma

Quando si utilizza il certificato del server rilasciato dall'organizzazione di certificazione come certificato di sicurezza, generare una richiesta di firma necessaria per l'applicazione del rilascio all'organizzazione di certificazione. Generare la richiesta di firma dopo la generazione della chiave CRT.

1) Fare clic su [Certificate] → [Generate Certificate Signing Request] → [Execute].

- Viene visualizzata la pagina per generare la richiesta di firma.

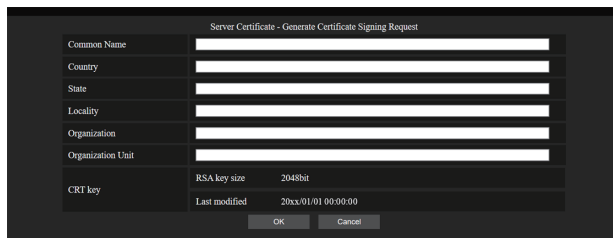

2) Immettere le informazioni richieste per l'applicazione.

- I dettagli di ciascuna voce sono i seguenti. Immettere le informazioni seguenti il requisito dell'organizzazione di certificazione da applicare.

Voce	Dettagli	Limite lunghezza caratteri
[Common Name]	Immettere il nome del proiettore o l'indirizzo IP impostato nel proiettore.	64 caratteri
[Country]	Immettere il codice paese definito in ISO 3166-1 alpha-2 (due lettere maiuscole).	—
[State]	Immettere lo Stato, ecc.	128 caratteri
[Locality]	Immettere la località.	128 caratteri
[Organization]	Immettere il nome dell'organizzazione.	64 caratteri
[Organization Unit]	Immettere il nome dell'unità dell'organizzazione.	64 caratteri
[CRT key]	[RSA key size]	Viene visualizzata la lunghezza della chiave CRT corrente.
	[Last modified]	Viene visualizzata la date e l'ora di generazione della chiave CRT corrente.

3) Fare clic su [OK].

- Viene generato il file della richiesta di firma. Immettere un nome file e salvare il file nella cartella desiderata.

4) Immettere un nome file e fare clic su [Salva].

- Il file per la richiesta di firma viene salvato nella cartella specificata.

Nota

- I caratteri che è possibile immettere sono i seguenti.
 - Numeri a singolo byte: dallo 0 al 9
 - Lettere a singolo byte; dalla A alla Z e dalla a alla z
 - Simboli a singolo byte: - . _ , + / ()
- La richiesta di firma generata dal proiettore è in formato PEM (estensione file: pem).
- Applicare il rilascio del certificato del server all'organizzazione di certificazione utilizzando il file di richiesta firma salvato (formato PEM).

Installazione del certificato

Installare il certificato del server e il certificato intermedio rilasciato dall'organizzazione di certificazione nel proiettore.

- 1) **Fare clic su [Certificate] → [Server Certificate install] → [Scegli il file].**
 - Viene visualizzata una finestra di dialogo per selezionare il file.
- 2) **Selezionare il file del certificato del server e fare clic su [Apri].**
 - Se il certificato intermedio viene rilasciato dall'organizzazione di certificazione insieme al certificato del server, procedere al punto 3).
 - Se viene rilasciato solo il certificato del server dall'organismo di certificazione, procedere al punto 5).
- 3) **Fare clic su [Scegli il file] in [Intermediate Certificate install].**
 - Viene visualizzata una finestra di dialogo per selezionare il file.
- 4) **Selezionare il file del certificato intermedio e fare clic su [Apri].**
- 5) **Fare clic su [Execute].**
 - Il certificato del server e il certificato intermedio vengono installati nel proiettore.
- 6) **Fare clic su [OK].**

Nota

- Per confermare le informazioni del certificato del server installato, consultare "Conferma delle informazioni del certificato del server" (➔ pagina 247).

Conferma delle informazioni del certificato del server

Confermare le informazioni del certificato del server installato nel proiettore.

- 1) **Fare clic su [Certificate] → [Server Certificate] → [Information] → [Confirm].**
 - Vengono visualizzate le informazioni del certificato del server installato. I dettagli di ciascuna voce sono i seguenti.

Voce	Dettagli	
[Common Name]	Viene visualizzato il nome o l'indirizzo IP del proiettore.	
[Country]	Viene visualizzato il codice paese definito in ISO 3166-1 alpha-2 (due lettere maiuscole).	
[State]	Viene visualizzato lo Stato, ecc.	
[Locality]	Viene visualizzata la località.	
[Organization]	Viene visualizzato il nome dell'organizzazione.	
[Organization Unit]	Il nome dell'unità dell'organizzazione non viene visualizzato. Viene visualizzato come un asterisco.	
[Not Before]	Visualizza la data e l'ora in cui il certificato auto-firmato è stato rilasciato.	
[Not After]	Visualizza la data e l'ora in cui il certificato auto-firmato scadrà.	
[CRT key]	[RSA key size]	Viene visualizzata la lunghezza della chiave CRT.
	[Last modified]	Viene visualizzata la data e l'ora di generazione della chiave CRT.

Nota

- È possibile eliminare il certificato del server installato e il certificato intermedio facendo clic su [Certificate] → [Server Certificate] → [Delete]. Non è tuttavia possibile eliminarlo quando [HTTPS set up] → [Connection] è impostato su [HTTPS]. Eliminarlo dopo aver cambiato l'impostazione per effettuare le comunicazioni HTTP.

Per eliminare il certificato del server entro il periodo valido, confermare che il file del certificato utilizzato per l'installazione è disponibile a portata di mano. Sarà necessario quando il certificato del server sarà installato nuovamente.

Generazione del certificato auto-firmato

Quando il certificato del server rilasciato dall'organizzazione di certificazione non deve essere utilizzato come certificato di sicurezza, è possibile utilizzare il certificato auto-firmato generato nel proiettore. Generare il certificato auto-firmato dopo la generazione della chiave CRT.

1) Fare clic su **[Certificate]** → **[Self-signed Certificate]** → **[Generate]** → **[Execute]**.

- Viene visualizzata la pagina per generare il certificato auto-firmato.

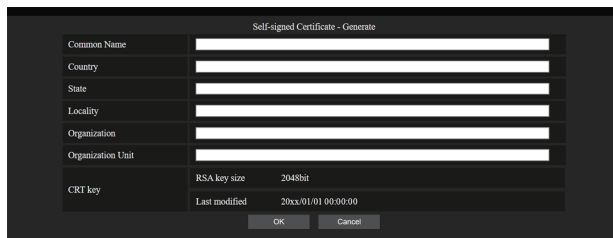

2) Immettere le informazioni richieste per la generazione.

- I dettagli di ciascuna voce sono i seguenti.

Voce	Dettagli	Limite lunghezza caratteri
[Common Name]	Immettere il nome del proiettore o l'indirizzo IP impostato nel proiettore.	64 caratteri
[Country]	Immettere il codice paese definito in ISO 3166-1 alpha-2 (due lettere maiuscole).	—
[State]	Immettere lo Stato, ecc.	128 caratteri
[Locality]	Immettere la località.	128 caratteri
[Organization]	Immettere il nome dell'organizzazione.	64 caratteri
[Organization Unit]	Immettere il nome dell'unità dell'organizzazione.	64 caratteri
[CRT key]	[RSA key size]	Viene visualizzata la lunghezza della chiave CRT corrente.
	[Last modified]	Viene visualizzata la date e l'ora di generazione della chiave CRT corrente.

3) Fare clic su **[OK]**.

- Il certificato auto-firmato viene generato.

Nota

- I caratteri che è possibile immettere sono i seguenti.
 - Numeri a singolo byte: dallo 0 al 9
 - Lettere a singolo byte; dalla A alla Z e dalla a alla z
 - Simboli a singolo byte: - . _ , + / ()

Conferma delle informazioni del certificato auto-firmato

Confermare le informazioni del certificato auto-firmato generato dal proiettore.

1) Fare clic su **[Certificate]** → **[Self-signed Certificate]** → **[Information]** → **[Confirm]**.

- Le informazioni del certificato auto-firmato generato vengono visualizzate. I dettagli di ciascuna voce sono i seguenti.

Voce	Dettagli	
[Common Name]	Viene visualizzato il nome o l'indirizzo IP del proiettore.	
[Country]	Viene visualizzato il codice paese definito in ISO 3166-1 alpha-2 (due lettere maiuscole).	
[State]	Viene visualizzato lo Stato, ecc.	
[Locality]	Viene visualizzata la località.	
[Organization]	Viene visualizzato il nome dell'organizzazione.	
[Organization Unit]	Viene visualizzato il nome dell'unità dell'organizzazione.	
[Not Before]	Visualizza la data e l'ora in cui il certificato auto-firmato è stato rilasciato.	
[Not After]	Visualizza la data e l'ora in cui il certificato auto-firmato scadrà (ora locale corrispondente alle 23:59 del 31 dicembre 2035 nel fuso orario di Greenwich).	
[CRT key]	[RSA key size]	Viene visualizzata la lunghezza della chiave CRT.
	[Last modified]	Viene visualizzata la date e l'ora di generazione della chiave CRT.

Nota

- È possibile eliminare il certificato auto-firmato generato facendo clic su [Certificate] → [Self-signed Certificate] → [Delete]. Non è tuttavia possibile eliminarlo quando [HTTPS set up] → [Connection] è impostato su [HTTPS]. Eliminarlo dopo aver cambiato l'impostazione per effettuare le comunicazioni HTTP.

Pagina [HTTPS set up]

Impostare questa pagina quando devono essere eseguite comunicazioni crittografate HTTPS (Hypertext Transfer Protocol Secure) con il protocollo SSL/TLS tra il computer e il proiettore mentre si utilizza la funzione di controllo web.

Fare clic su [Detailed set up] → [HTTPS set up].

Per eseguire la comunicazione HTTPS, è necessario installare prima il certificato per l'autenticazione nel proiettore. Per i dettagli di installazione del certificato, consultare "Pagina [Certificate]" (➡ pagina 243).

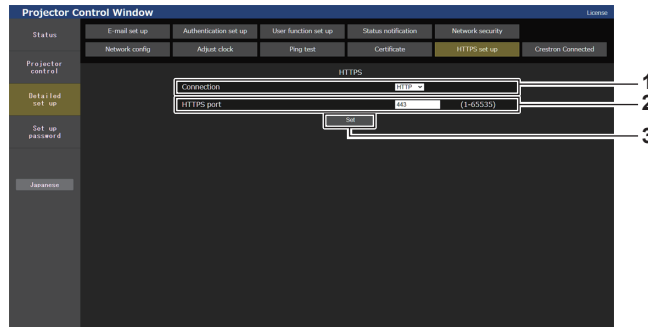

1 [Connection]

- Imposta il metodo di connessione al proiettore.
- **[HTTP]:** utilizza le comunicazioni HTTP. (Impostazione default del fabbricante)
 - **[HTTPS]:** utilizza le comunicazioni HTTPS.

2 [HTTPS port]

- Imposta il numero porta da utilizzare con le comunicazioni HTTPS.
- Numero porta consentito: da 1 a 65535
Impostazione default del fabbricante: 443

3 [Set]

Abilita l'impostazione.

Nota

- Quando l'impostazione [Connection] viene cambiata da [HTTPS] a [HTTP], la schermata potrebbe non essere visualizzata quando viene eseguito il funzionamento o l'aggiornamento della schermata di controllo web. In tal caso, eliminare la cache del browser web.

Pagina [Crestron Connected]

Impostare le informazioni necessarie per collegare il sistema di controllo di Crestron Electronics, Inc. al proiettore e le informazioni per monitorare/controllare il proiettore utilizzando il sistema di controllo di Crestron Electronics, Inc.

Quando il menu [RETE] → [CONTROLLO RETE] → [Crestron Connected™] è impostato su [OFF], non è possibile impostare la pagina [Crestron Connected].

Fare clic su [Detailed set up] → [Crestron Connected].

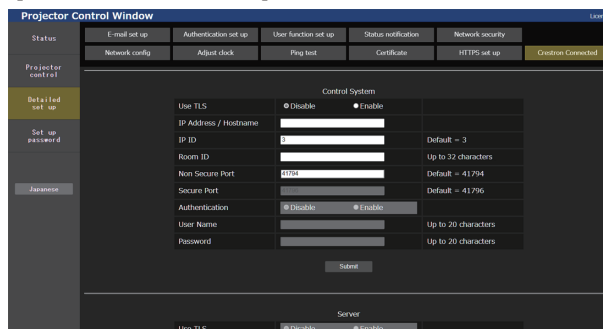

■ [Control System]

Configurare l'impostazione per il sistema di controllo richiesto per connettersi al proiettore come client.

The screenshot shows a 'Control System' configuration form with the following fields and options:

- 1 Use TLS:** Radio buttons for 'Disable' and 'Enable' (selected).
- 2 IP Address / Hostname:** Text input field.
- 3 IP ID:** Text input field containing the value '3'. Default = 3.
- 4 Room ID:** Text input field. Up to 32 characters.
- 5 Non Secure Port:** Text input field containing '41794'. Default = 41794.
- 6 Secure Port:** Text input field. Default = 41796.
- 7 Authentication:** Radio buttons for 'Disable' and 'Enable' (selected).
- 8 User Name:** Text input field. Up to 20 characters.
- 9 Password:** Text input field. Up to 20 characters.
- 10 Submit:** A button at the bottom right of the form.

1 [Use TLS]

Imposta la comunicazione sicura.

[Disable]:

Esegue la comunicazione non sicura.

[Enable]:

Esegue la comunicazione sicura utilizzando TLS (Transport Layer Security).

2 [IP Address / Hostname]

Immette l'indirizzo IP o il nome host della destinazione di connessione.

3 [IP ID]

Imposta l'ID IP utilizzato per determinare il proiettore sulla rete (un numero fino a quattro cifre).

Valore predefinito: 3

4 [Room ID]

Imposta l'ID Room utilizzato per determinare il proiettore sulla rete (fino a 32 caratteri halfwidth).

5 [Non Secure Port]

Imposta il numero porta da utilizzare con la comunicazione non sicura.

Valore predefinito: 41794

6 [Secure Port]

Imposta il numero porta da utilizzare con la comunicazione sicura.

Valore predefinito: 41796

7 [Authentication]

Seleziona l'autenticazione con la destinazione di connessione utilizzata con la comunicazione sicura.

[Disable]:

Non esegue l'autenticazione della connessione.

[Enable]:

Esegue l'autenticazione della connessione.

8 [User Name]

Immette il nome utente utilizzato per l'autenticazione della connessione (fino a 20 caratteri halfwidth).

9 [Password]

Immette la password utilizzata per l'autenticazione della connessione (fino a 20 caratteri halfwidth).

10 [Submit]

Aggiorna le impostazioni [Control System].

Nota

- Quando [Use TLS] è impostato su [Disable], [Authentication] è fissato su [Disable] e [Secure Port] non può essere impostato.

■ [Server]

Configurare l'impostazione richiesta per accedere al proiettore assegnato a un server utilizzando il sistema di controllo.

The screenshot shows a 'Server' configuration page with the following fields and controls:

- 1: Use TLS (radio buttons for Disable and Enable)
- 2: IP ID (text input field)
- 3: Non Secure Port (text input field, Default = 41794)
- 4: Secure Port (text input field, Default = 41796)
- 5: Authentication (radio buttons for Disable and Enable)
- 6: User Name (text input field, Up to 20 characters)
- 7: Password (text input field, Up to 20 characters)
- 8: Crestron Fusion in the Cloud (FITC) (radio buttons for Disable and Enable)
- 9: FITC URL (text input field)
- 10: Submit button

1 [Use TLS]

Imposta la comunicazione sicura.

[Disable]:

Esegue la comunicazione non sicura.

[Enable]:

Esegue la comunicazione sicura utilizzando TLS (Transport Layer Security).

2 [IP ID]

Imposta l'ID IP utilizzato per determinare il proiettore sulla rete (un numero fino a quattro cifre).

3 [Non Secure Port]

Imposta il numero porta da utilizzare con la comunicazione non sicura.

Valore predefinito: 41794

4 [Secure Port]

Imposta il numero porta da utilizzare con la comunicazione sicura.

Valore predefinito: 41796

5 [Authentication]

Seleziona l'autenticazione con la destinazione di connessione utilizzata con la comunicazione sicura.

[Disable]:

Non esegue l'autenticazione della connessione.

[Enable]:

Esegue l'autenticazione della connessione.

6 [User Name]

Immette il nome utente utilizzato per l'autenticazione della connessione (fino a 20 caratteri halfwidth).

7 [Password]

Immette la password utilizzata per l'autenticazione della connessione (fino a 20 caratteri halfwidth).

8 [Crestron Fusion in the Cloud (FITC)]

Imposta se utilizzare o meno il server Fusion nel Cloud.

[Disable]:

Non utilizza il server Fusion nel Cloud.

[Enable]:

Utilizza il server Fusion nel Cloud.

9 [FITC URL]

Immette l'URL del server Fusion nel Cloud.

10 [Submit]

Aggiorna le impostazioni [Server].

Nota

- [Use TLS] verrà fissato su [Disable] se non sono installati né il certificato del server né il certificato auto-firmato.
- Quando [Use TLS] è impostato su [Disable], [Authentication] è fissato su [Disable] e [Secure Port] non può essere impostato.
- Quando [Crestron Fusion in the Cloud (FITC)] è impostato su [Disable], non è possibile immettere [FITC URL].

■ [Auto Discovery]

Impostare il processo di standby rispetto al protocollo di ricerca del sistema di controllo e del software applicativo.

The screenshot shows the 'Auto Discovery' configuration page with the following controls:

- 1: Auto Discovery (radio buttons for Disable and Enable)
- 2: Submit button

1 [Auto Discovery]

[Disable]:

Disabilita il processo di standby.

[Enable]:

Abilita il processo di standby e abilita il rilevamento automatico del proiettore.

2 [Submit]

Aggiorna l'impostazione [Auto Discovery].

■ [XiO Cloud]

Configurare l'impostazione per gestire i dispositivi utilizzando XiO Cloud.

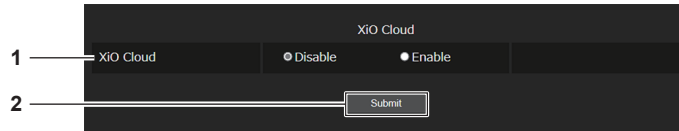

1 [XiO Cloud]

[Disable]:

Disabilita la funzione XiO Cloud.

[Enable]:

Abilita la funzione XiO Cloud.

2 [Submit]

Aggiorna le impostazioni [XiO Cloud].

■ [Proxy]

Configurare l'impostazione del server proxy.

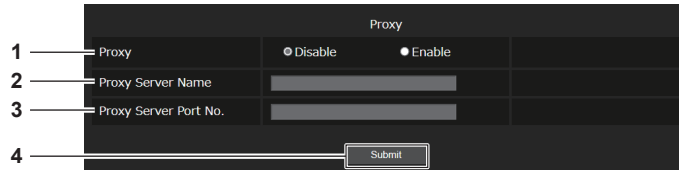

1 [Proxy]

[Disable]:

Non utilizza il server proxy.

[Enable]:

Utilizza il server proxy.

2 [Proxy Server Name]

Immettere il nome del server proxy o l'indirizzo IPv4.

3 [Proxy Server Port No.]

Immettere il numero porta del server proxy.

4 [Submit]

Aggiorna le impostazioni [Proxy].

Nota

- [Proxy Server Name] non supporta l'indirizzo IPv6.

Pagina [E-mail set up]

Invia un'e-mail agli indirizzi e-mail preimpostati (fino ai due indirizzi) quando si verifica un problema. Fare clic su [Detailed set up] → [E-mail set up].

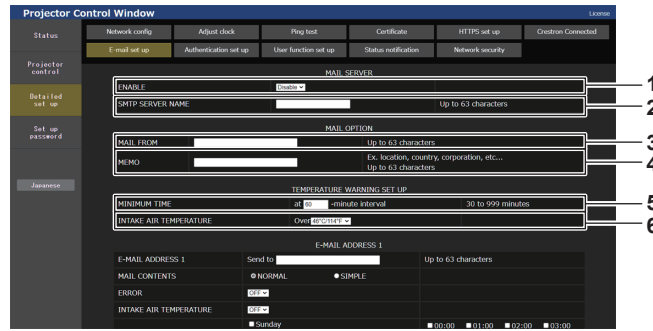

- 1 **[ENABLE]**
Selezionare [Enable] per usare la funzione e-mail.
- 2 **[SMTP SERVER NAME]**
Immettere l'indirizzo IP o il nome del server e-mail (SMTP). Per immettere il nome del server, è necessario impostare il server DNS.
- 3 **[MAIL FROM]**
Immettere l'indirizzo e-mail del proiettore (fino a 63 caratteri in un singolo byte).
- 4 **[MEMO]**
Immettere informazioni come il luogo in cui si trova il proiettore della persona che sta inviando l'e-mail (fino a 63 caratteri in un singolo byte).

- 5 **[MINIMUM TIME]**
Cambiare l'intervallo minimo per l'e-mail di avvertenza relativa alla temperatura. Il valore default è 60 minuti. In tal caso, un'altra e-mail non verrà inviata prima di 60 minuti dopo l'invio dell'e-mail di avvertenza relativa alla temperatura, anche se viene raggiunta la temperatura di avviso.
- 6 **[INTAKE AIR TEMPERATURE]**
Cambiare l'impostazione della temperatura per l'e-mail di avvertenza relativa alla temperatura. Un'e-mail di avvertenza relativa alla temperatura viene inviata quando la temperatura supera tale valore.

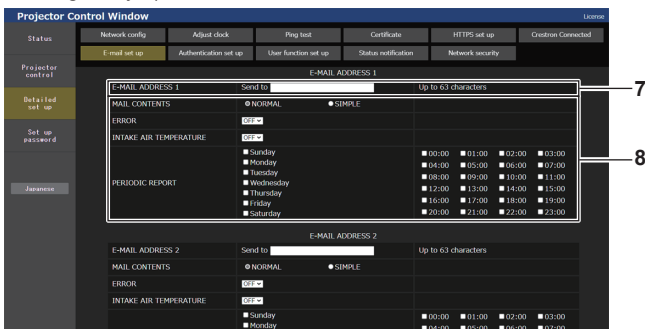

- 7 **[E-MAIL ADDRESS 1], [E-MAIL ADDRESS 2]**
Immettere l'indirizzo e-mail a cui si intende spedire. Lasciare vuoto [E-MAIL ADDRESS 2] quando non vengono utilizzati due indirizzi e-mail.

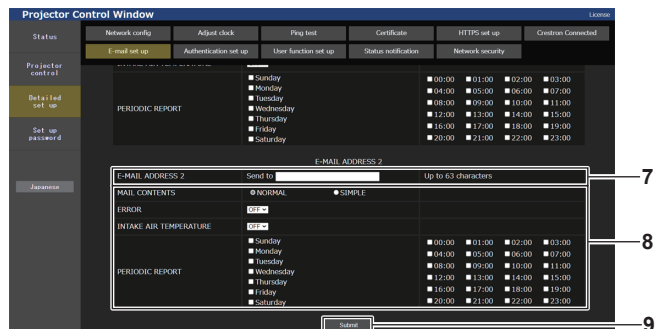

- 8 **Impostazioni delle condizioni per l'invio dell'e-mail**
Selezionare le condizioni per l'invio dell'e-mail.
[MAIL CONTENTS]:
Selezionare [NORMAL] o [SIMPLE].
 - **[NORMAL]:** selezionare questa voce quando si inviano informazioni dettagliate che comprendono lo stato del proiettore.
 - **[SIMPLE]:** selezionare questa voce quando si inviano informazioni minime quali informazioni su un errore.**[ERROR]:**
Invia un'e-mail quando si è verificato un errore durante l'autodiagnosi.
[INTAKE AIR TEMPERATURE]:
Invia un'e-mail quando la temperatura dell'aria in ingresso ha raggiunto il valore impostato nel campo in alto.
[PERIODIC REPORT]:
Porre un segno di spunta su questa casella per inviare un'e-mail periodicamente.
Una e-mail sarà inviata il giorno e all'orario con il segno di spunta.
- 9 **[Submit]**
Aggiorna le impostazioni e invia i dettagli per e-mail.

Pagina [Authentication set up]

Imposta le voci dell'autenticazione quando è necessaria l'autenticazione POP o l'autenticazione SMTP per inviare un'e-mail.

Fare clic su [Detailed set up] → [Authentication set up].

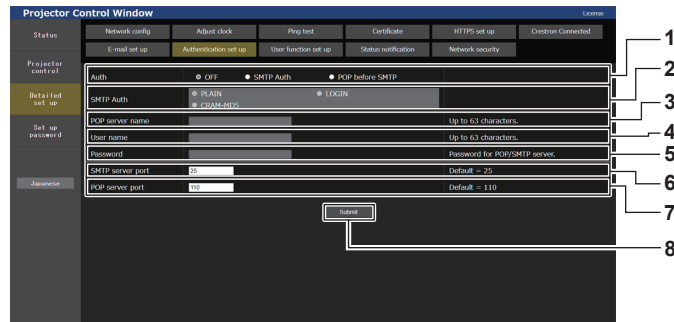

- | | |
|--|--|
| <p>1 [Auth]
Selezionare il modo di autenticazione specificato dal vostro fornitore del servizio Internet.</p> <p>2 [SMTP Auth]
Impostare quando è selezionata l'autenticazione SMTP.</p> <p>3 [POP server name]
Immettere il nome del server POP.
Caratteri permessi:
Alfanumerici(A - Z, a - z, 0 - 9)
Segno meno (-), punto (.), due punti (:)</p> <p>4 [User name]
Immettere il nome utente per il server POP o per il server SMTP.</p> | <p>5 [Password]
Immettere la password per il server POP o per il server SMTP.</p> <p>6 [SMTP server port]
Immettere il numero porta per il server SMTP.
(normalmente 25)</p> <p>7 [POP server port]
Immettere il numero porta per il server POP.
(normalmente 110)</p> <p>8 [Submit]
Aggiornare le impostazioni.</p> |
|--|--|

Contenuto dell'e-mail inviata

Esempio dell'e-mail inviata quando è impostata la funzione e-mail

La seguente e-mail viene inviata quando le impostazioni e-mail sono state stabilite.

- Esempio: quando [MAIL CONTENTS] è impostato su [SIMPLE] nella pagina [E-mail set up]

```

=== Panasonic projector report(CONFIGURE) ===
Projector Type       : PT-REQ12
Serial No           : 123456789012

---- E-mail setup data ----
TEMPERATURE WARNING SETUP
MINIMUM TIME        at [ 60] minutes interval
INTAKE AIR TEMPERATURE Over [ 46 degC / 114 degF ]

ERROR                [ OFF ]
INTAKE AIR TEMPERATURE [ OFF ]

PERIODIC REPORT
Sunday [ OFF ]      Monday [ OFF ]      Tuesday [ OFF ]      Wednesday [ OFF ]
Thursday [ OFF ]   Friday [ OFF ]      Saturday [ OFF ]

00:00 [ OFF ]  01:00 [ OFF ]  02:00 [ OFF ]  03:00 [ OFF ]
04:00 [ OFF ]  05:00 [ OFF ]  06:00 [ OFF ]  07:00 [ OFF ]
08:00 [ OFF ]  09:00 [ OFF ]  10:00 [ OFF ]  11:00 [ OFF ]
12:00 [ OFF ]  13:00 [ OFF ]  14:00 [ OFF ]  15:00 [ OFF ]
16:00 [ OFF ]  17:00 [ OFF ]  18:00 [ OFF ]  19:00 [ OFF ]
20:00 [ OFF ]  21:00 [ OFF ]  22:00 [ OFF ]  23:00 [ OFF ]

---- Wired network configuration (IPv4) ----
DHCP Client         OFF
IP address           192.168.0.8
MAC address          00:0B:97:41:E7:E5

---- Wired network configuration (IPv6) ----
Auto Configuration  ON
Link Local Address   fe80::20b:97ff:fe41:e7e5
MAC address          00:0B:97:41:E7:E5

---- Wireless network configuration ----
IP address           192.168.13.45
MAC address          12:34:56:78:90:12

---- Error information ----
SELF TEST           : NO ERRORS

Wed Apr 20 04:05:18 20XX

---- Memo ----
    
```

Esempio di e-mail inviata per notificare un errore

La seguente e-mail viene inviata se si è verificato un errore.

- Esempio: quando [MAIL CONTENTS] è impostato su [SIMPLE] nella pagina [E-mail set up]

```

==== Panasonic projector report(ERROR) ====
Projector Type       : PT-REQ12
Serial No           : 123456789012

----- Wired network configuration (IPv4) -----
DHCP Client         OFF
IP address          192.168.0.8
MAC address         00:0B:97:41:E7:E5

----- Wired network configuration (IPv6) -----
Auto Configuration  ON
Link Local Address  fe80::20b:97ff:fe41:e7e5
MAC address         00:0B:97:41:E7:E5

----- Wireless network configuration -----
IP address          192.168.13.45
MAC address         12:34:56:78:90:12

----- Error information -----
SELF TEST           : WARNING
U081 Low AC voltage warning (below 90V)

Mon Jan 01 12:34:56 20XX

----- Memo -----
    
```

Pagina [User function set up]

Impostare la limitazione di funzione per i diritti utente.

Fare clic su [Detailed set up] → [User function set up].

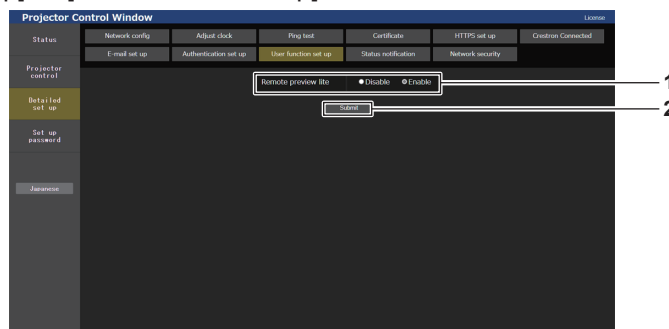

- 1 **[Remote preview lite]**
Per disabilitare la funzione lite di anteprima remota con i diritti utente, impostare [Disable].
- 2 **[Submit]**
Aggiorna le impostazioni.

Pagina [Status notification]

Impostare la funzione di notifica push. Una notifica push delle informazioni aggiornate viene inviata al software applicativo collegato al proiettore, ad esempio “Multi Monitoring & Control Software”, quando si verifica un cambiamento di stato, ad esempio un errore nel proiettore.

Fare clic su [Detailed set up] → [Status notification].

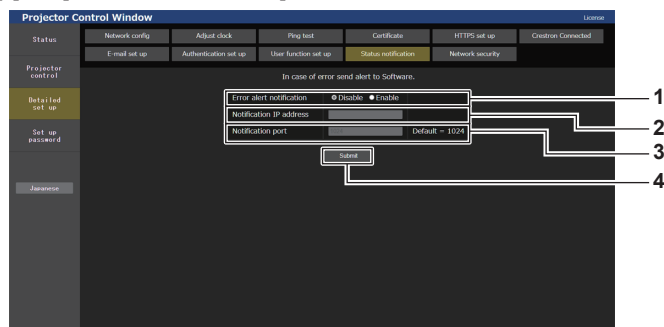

- 1 **[Error alert notification]**
Impostare su [Enable] per utilizzare la funzione di notifica push.
- 2 **[Notification IP address]**
Immettere l'indirizzo IP della destinazione della notifica.
- 3 **[Notification port]**
Immettere il numero porta per la destinazione della notifica.
- 4 **[Submit]**
Aggiorna le impostazioni.

Pagina [Network security]

Eseguire l'impostazione per la protezione del proiettore da un eventuale attacco esterno o violazione attraverso la rete LAN.

Fare clic su [Detailed set up] → [Network security].

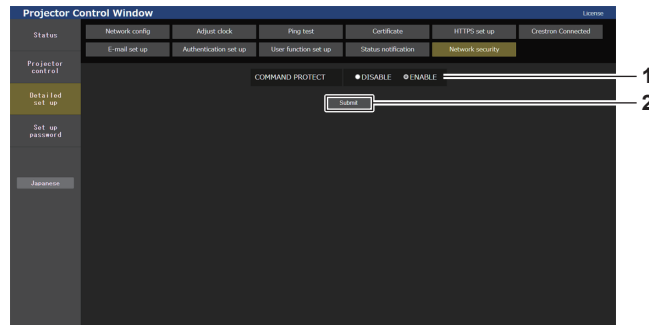

1 [COMMAND PROTECT]

Esegue l'impostazione relativa all'autenticazione della connessione quando si utilizza la funzione di controllo di comando.

[DISABLE]:

Si connette al proiettore in modo non protetto. L'autenticazione della connessione non viene eseguita.

[ENABLE]:

Si connette al proiettore in modo protetto. L'autenticazione della connessione viene eseguita utilizzando il nome utente e la password dell'account amministratore.

2 [Submit]

Aggiorna le impostazioni.

Viene visualizzata la schermata di conferma quando si fa clic su [Submit] con [DISABLE] selezionato per [COMMAND PROTECT]. L'aggiornamento dell'impostazione viene eseguito facendo clic su [OK] nella schermata di conferma.

Nota

- Quando [COMMAND PROTECT] è impostato su [DISABLE], il proiettore diventa vulnerabile rispetto a una minaccia sulla rete in quanto l'autenticazione della connessione non sarà eseguita. Utilizzare questa funzione comprendendone i rischi.
- Per i dettagli su come utilizzare la funzione di controllo di comando, consultare "Comandi di controllo mediante LAN" (➔ pagina 287).

[Set up password]

Pagina [Set up password] (con accesso dall'account amministratore)

Fare clic su [Set up password].

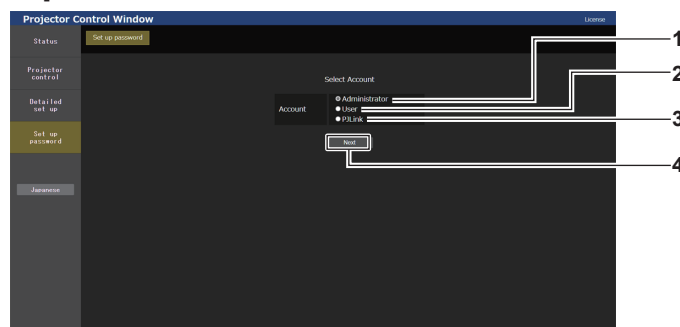

1 [Administrator]

Selezionare questa voce quando si cambia l'impostazione dell'account amministratore.

2 [User]

Selezionare questa voce quando si cambia l'impostazione dell'account utente standard.

3 [PJLink]

Selezionare questa voce quando si cambia l'impostazione dell'account PJLink.

4 [Next]

Visualizza la schermata per cambiare l'impostazione della password.

[Administrator]

Impostare il nome utente e la password dell'account amministratore.

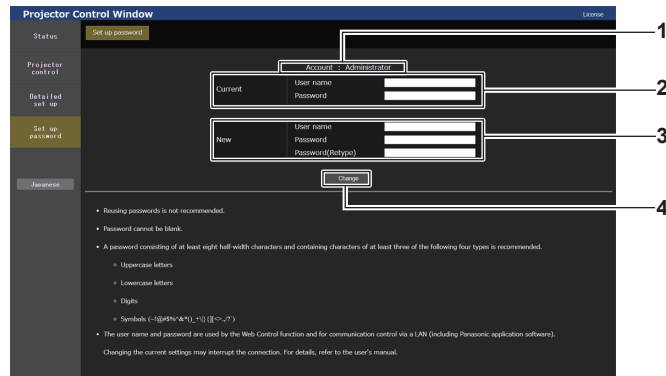

- 1 **[Account]**
Visualizza l'account da modificare.
- 2 **[Current]**
[User name]:
Immettere il nome utente corrente.
[Password]:
Immettere la password corrente.

- 3 **[New]**
[User name]:
Immettere il nuovo nome utente desiderato. (fino a 16 caratteri in un singolo byte)
[Password]:
Immettere la nuova password desiderata. (fino a 16 caratteri in un singolo byte)
[Password(Retyp)]:
Immettere di nuovo la nuova password desiderata.
- 4 **[Change]**
Determina la modifica della password.

Nota

- Per modificare l'impostazione dell'account amministratore, è necessario immettere [User name] e [Password] in [Current].
- Quando il proiettore già è registrato nel software applicativo (quale "Multi Monitoring & Control Software" e "Smart Projector Control") che utilizza il controllo delle comunicazioni via LAN, la comunicazione con il proiettore diventerà impossibile se si cambia un nome utente o una password per [Administrator]. Se si cambia un nome utente o una password per [Administrator], aggiornare le informazioni di registrazione del software applicativo in uso.

[User]

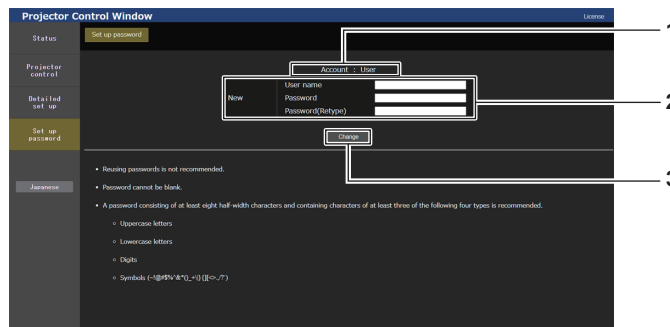

- 1 **[Account]**
Visualizza l'account da modificare.
- 2 **[New]**
[User name]:
Immettere il nuovo nome utente desiderato. (fino a 16 caratteri in un singolo byte)
[Password]:
Immettere la nuova password desiderata. (fino a 16 caratteri in un singolo byte)
[Password(Retyp)]:
Immettere di nuovo la nuova password desiderata.

- 3 **[Change]**
Determina la modifica della password.

[PJLink]

Modificare il nome utente e la password dell'account PJLink.

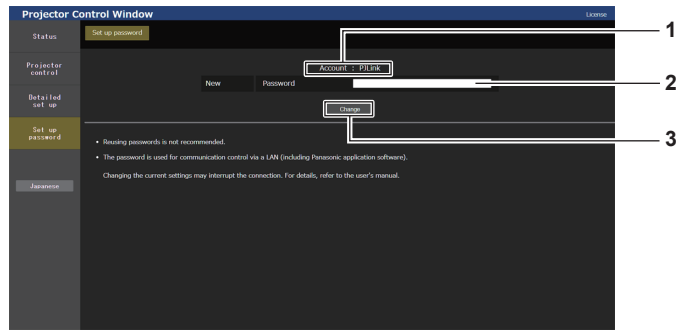

- | | |
|--|--|
| <p>1 [Account]
Visualizza l'account da modificare.</p> <p>2 [New]
[Password]:
Immettere la nuova password desiderata. (fino a 32 caratteri halfwidth)</p> | <p>3 [Change]
Determina la modifica della password.</p> |
|--|--|

[Set up password] (con accesso dall'account utente standard)

Modificare il nome utente e la password dell'account utente standard.

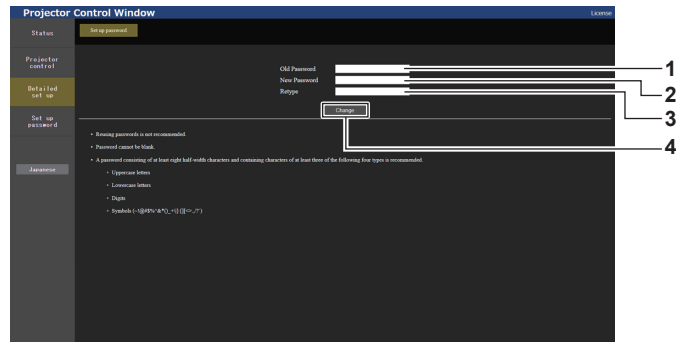

- | | |
|--|--|
| <p>1 [Old Password]
Immettere la password corrente.</p> <p>2 [New Password]
Immettere la nuova password desiderata. (fino a 16 caratteri in un singolo byte)</p> | <p>3 [Retype]
Immettere di nuovo la nuova password desiderata.</p> <p>4 [Change]
Determina la modifica della password.</p> |
|--|--|

Pagina di download della licenza

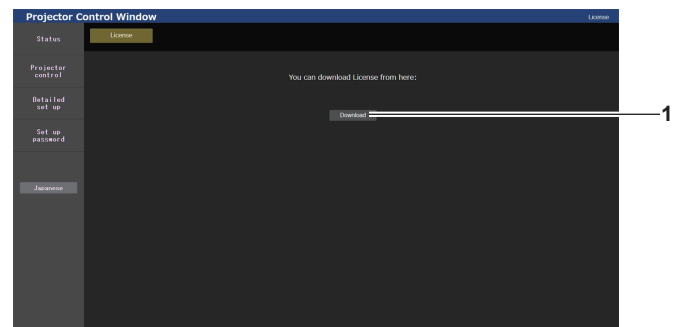

- 1 **[Download]**
La licenza per il software open source utilizzato nel proiettore viene scaricata facendo clic su questa voce. Specificare la destinazione per il salvataggio e il download della licenza.

Nota

- La licenza fornita è un file di testo salvato nel firmware del proiettore nel file compresso con formato zip.
Nome file: License.zip

Uso della funzione di clonazione dati

Effettuare l'operazione della funzione di clonazione dati. È possibile copiare dati quali le impostazioni e i valori di regolazione del proiettore su più proiettori via LAN oppure utilizzando la memoria USB.

■ Dati che non è possibile copiare

Non è possibile copiare le seguenti impostazioni. Impostarle in ogni singolo proiettore.

- Il menu [OPZIONI VISUALIZZAZIONE] → [ADATTA COLORE] (escluso [AZZERA])
- Il menu [OPZIONI VISUALIZZAZIONE] → [UNIFORMITÀ]
- Il menu [IMPOSTAZIONI PROIETTORE] → [ID PROIETTORE]
- Il menu [IMPOSTAZIONI PROIETTORE] → [CONTROLLO LUMINOSITÀ]
- Il menu [IMPOSTAZIONI PROIETTORE] → [DATA E ORA] → [AGGIUSTA OROLOGIO]
- Il menu [IMPOSTAZIONI PROIETTORE] → [CLONAZIONE DATI] → [LAN] → [PROTEZIONE SCRITTURA]
- Il menu [SICUREZZA] → [PASSWORD SICUREZZA]
- Il menu [SICUREZZA] → [IMPOSTAZIONE DISPOSITIVO DI CONTROLLO]
- Il menu [RETE] → [LAN CABLATA]
- Il menu [RETE] → [LAN WIRELESS]
- Il menu [RETE] → [NOME PROIETTORE]
- Il menu [RETE] → [SICUREZZA DI RETE]
- Password di sicurezza
- Password dispositivo di controllo
- Password impostata in “Pagina [Set up password] (con accesso dall’account amministratore)” (➔ pagina 256) della schermata di controllo web
- Chiave CRT, le informazioni sul certificato auto-firmato e le informazioni sul certificato del server installato generate in “Pagina [Certificate]” (➔ pagina 243) della schermata di controllo web
- “Pagina [Network security]” (➔ pagina 256) nella schermata di controllo web
- “Pagina [E-mail set up]” (➔ pagina 253) nella schermata di controllo web
- “Pagina [Authentication set up]” (➔ pagina 254) nella schermata di controllo web
- “Pagina [Crestron Connected]” (➔ pagina 249) nella schermata di controllo web

■ Dispositivo supportato

- La memoria USB disponibile in commercio è supportata.
La memoria USB con una funzione di sicurezza non è supportata.
- È possibile utilizzare solo card con formattazione FAT16 o FAT32.
- Solo la struttura di partizione singola è supportata.

Nota

- Non è possibile utilizzare la funzione di clonazione dati in caso di modelli diversi di proiettore. Ad esempio, è possibile copiare i dati del PT-REQ12 su altri proiettori PT-REQ12 ma non su un PT-REQ10. La clonazione dati è limitata allo stesso modello.

Copia dei dati in un altro proiettore via LAN

Effettuare prima le seguenti impostazioni sul proiettore di destinazione della copia. Per dettagli, fare riferimento a “Impostazione di [PROTEZIONE SCRITTURA]” (➔ pagina 260).

- Il menu [IMPOSTAZIONI PROIETTORE] → [CLONAZIONE DATI] → [LAN] → [PROTEZIONE SCRITTURA] → [OFF]

Nota

- Per usare la funzione di rete con il proiettore, è necessario impostare la password dell’account amministratore. (➔ pagina 214)
Quando non è impostata una password per l’account amministratore (campo vuoto), non è possibile utilizzare la funzione di rete del proiettore. Per copiare i dati tramite LAN, impostare le password per il proiettore della sorgente di copia e per il proiettore di destinazione della copia.

- 1) **Collegare tutti i proiettori all’hub di commutazione facendo uso dei cavi LAN.** (➔ pagina 222)
- 2) **Accendere tutti i proiettori.**
- 3) **Premere ▲▼ per selezionare [CLONAZIONE DATI] sul proiettore di origine della copia.**
- 4) **Premere il pulsante <ENTER>.**
 - Viene visualizzata la schermata [PASSWORD SICUREZZA].

- 5) **Inserire la password di sicurezza e premere il pulsante <ENTER>.**
 - Viene visualizzata la schermata [CLONAZIONE DATI].
- 6) **Premere ▲▼ per selezionare [LAN].**
- 7) **Premere il pulsante <ENTER>.**
 - Viene visualizzata la schermata [CLONAZIONE DATI LAN].
- 8) **Premere ▲▼ per selezionare [SELEZIONA PROIETTORE].**
- 9) **Premere il pulsante <ENTER>.**
 - I proiettori nella stessa sottorete sono visualizzati come un elenco.
- 10) **Premere ▲▼ per selezionare il proiettore di destinazione della copia.**
- 11) **Premere il pulsante <ENTER>.**
 - Per selezionare più proiettori, ripetere i punti da 10) a 11).
- 12) **Premere il pulsante <DEFAULT> sul telecomando.**
 - Viene visualizzata la schermata di conferma.
- 13) **Premere ◀▶ per selezionare [ESEGUI] e premere il pulsante <ENTER>.**
 - Inizia la copia dei dati tra i proiettori.
Una volta che la copia è completata, i risultati sono visualizzati come elenco nella schermata [CLONAZIONE DATI LAN].
Il significato degli indicatori visualizzati nell'elenco sono i seguenti.
 - Verde: la copia dei dati è riuscita.
 - Rosso: la copia dei dati non è riuscita. Confermare il collegamento del cavo LAN e lo stato di alimentazione del proiettore di destinazione della copia.
 - I dati vengono copiati nel proiettore di destinazione della copia nella modalità di standby.
Se il proiettore di destinazione della copia si trova nella modalità di proiezione, viene visualizzato il messaggio di richiesta di clonazione dati LAN, e quindi il proiettore di destinazione della copia passa automaticamente alla modalità di standby per avviare la copia dei dati.
- 14) **Accendere il proiettore di destinazione della copia.**
 - Il contenuto copiato viene riflesso nel proiettore.

Nota

- La password di sicurezza è la password impostata nel menu [SICUREZZA] → [MODIFICA PASSWORD SICUREZZA].
Password iniziale dell'impostazione predefinita di fabbrica: ▲▶▼◀▲▶▼◀
- Gli indicatori della fonte di luce <LIGHT1>/<LIGHT2> e l'indicatore temperatura <TEMP> del proiettore destinazione della copia lampeggiano durante la copia dei dati. Confermare la fine del lampeggiamento degli indicatori, quindi accendere il proiettore.

Impostazione di [PROTEZIONE SCRITTURA]

Imposta se la copia dei dati via LAN sia consentita o meno.

- 1) **Premere ▲▼ per selezionare [CLONAZIONE DATI] sul proiettore di destinazione della copia.**
- 2) **Premere il pulsante <ENTER>.**
 - Viene visualizzata la schermata [PASSWORD SICUREZZA].
- 3) **Inserire la password di sicurezza e premere il pulsante <ENTER>.**
 - Viene visualizzata la schermata [CLONAZIONE DATI].
- 4) **Premere ▲▼ per selezionare [LAN].**
- 5) **Premere il pulsante <ENTER>.**
 - Viene visualizzata la schermata [CLONAZIONE DATI LAN].
- 6) **Premere ▲▼ per selezionare [PROTEZIONE SCRITTURA].**
- 7) **Premere ◀▶ per commutare la voce.**
 - Le voci cambiano a ogni pressione del pulsante.

[OFF]	Consente operazioni di [CLONAZIONE DATI] da un altro proiettore via LAN.
[ON]	Non consente le operazioni di [CLONAZIONE DATI] da un altro proiettore via LAN. <ul style="list-style-type: none"> • La copia dei dati non sarà possibile quando è impostato [ON]. Quando non è necessario copiare dati, impostare [ON] in modo che i dati non vengano modificati per errore.

Nota

- La password di sicurezza è la password impostata nel menu [SICUREZZA] → [MODIFICA PASSWORD SICUREZZA].
 Password iniziale dell'impostazione predefinita di fabbrica: ▲▶▼◀▲▶▼◀

Copia dei dati in un altro proiettore tramite USB

Copia dei dati del proiettore su memoria USB

- 1) Inserire la memoria USB nel terminale <USB>.
- 2) Premere ▲▼ per selezionare [CLONAZIONE DATI].
- 3) Premere il pulsante <ENTER>.
 - Viene visualizzata la schermata [PASSWORD SICUREZZA].
- 4) Inserire la password di sicurezza e premere il pulsante <ENTER>.
 - Viene visualizzata la schermata [CLONAZIONE DATI].
- 5) Premere ▲▼ per selezionare [MEMORIA USB].
- 6) Premere il pulsante <ENTER>.
 - Viene visualizzata la schermata [SELEZIONE TIPO COPIA].
- 7) Premere ▲▼ per selezionare [PROIETTORE -> MEMORIA USB].
- 8) Premere il pulsante <ENTER>.
 - Viene visualizzata la schermata di conferma.
- 9) Premere ◀▶ per selezionare [ESEGUI] e premere il pulsante <ENTER>.
 - La copia dei dati nella memoria USB è iniziata.
 Una volta completata la copia dei dati, viene visualizzato [Copia dei dati terminata.].
- 10) Una volta completata la copia dei dati, scollegare la memoria USB dal terminale <USB>.

Nota

- La password di sicurezza è la password impostata nel menu [SICUREZZA] → [MODIFICA PASSWORD SICUREZZA].
 Password iniziale dell'impostazione predefinita di fabbrica: ▲▶▼◀▲▶▼◀
- Per la memoria USB utilizzabile con il proiettore e la gestione della memoria, consultare "Uso della memoria USB" (➔ pagina 87).
- Appare un messaggio di errore quando il salvataggio sulla o la lettura dalla memoria USB non è riuscito/a.

Copia dei dati nella memoria USB al proiettore

- 1) Inserire la memoria USB nel terminale <USB>.
- 2) Premere ▲▼ per selezionare [CLONAZIONE DATI].
- 3) Premere il pulsante <ENTER>.
 - Viene visualizzata la schermata [PASSWORD SICUREZZA].
- 4) Inserire la password di sicurezza e premere il pulsante <ENTER>.
 - Viene visualizzata la schermata [CLONAZIONE DATI].
- 5) Premere ▲▼ per selezionare [MEMORIA USB].
- 6) Premere il pulsante <ENTER>.
 - Viene visualizzata la schermata [SELEZIONE TIPO COPIA].
- 7) Premere ▲▼ per selezionare [MEMORIA USB -> PROIETTORE].

8) Premere il pulsante <ENTER>.

- Viene visualizzata la schermata di conferma.

9) Premere ◀▶ per selezionare [ESEGUI] e premere il pulsante <ENTER>.

- Il proiettore entra automaticamente in modalità standby e inizia a copiare i dati dalla memoria USB al proiettore.

10) Una volta completata la copia dei dati, scollegare la memoria USB dal terminale <USB>.

11) Attivare l'alimentazione del proiettore.

- Il contenuto copiato viene riflesso nel proiettore.

Nota

- La password di sicurezza è la password impostata nel menu [SICUREZZA] → [MODIFICA PASSWORD SICUREZZA].
Password iniziale dell'impostazione predefinita di fabbrica: ▲▶▼◀▲▶▼◀
- Gli indicatori della fonte di luce <LIGHT1>/<LIGHT2> e l'indicatore temperatura <TEMP> del proiettore destinazione della copia lampeggiano durante la copia dei dati. Confermare la fine del lampeggiamento degli indicatori, quindi accendere il proiettore.

Utilizzo della funzione HDMI CEC

La funzione HDMI CEC consente di utilizzare il dispositivo compatibile CEC con il telecomando del proiettore o il collegamento di accensione/spengimento tra il proiettore e il dispositivo compatibile CEC.

Connessione di un dispositivo compatibile CEC

Collegare il dispositivo compatibile CEC al terminale <HDMI IN 1>, <HDMI IN 2> o alla scheda funzioni.

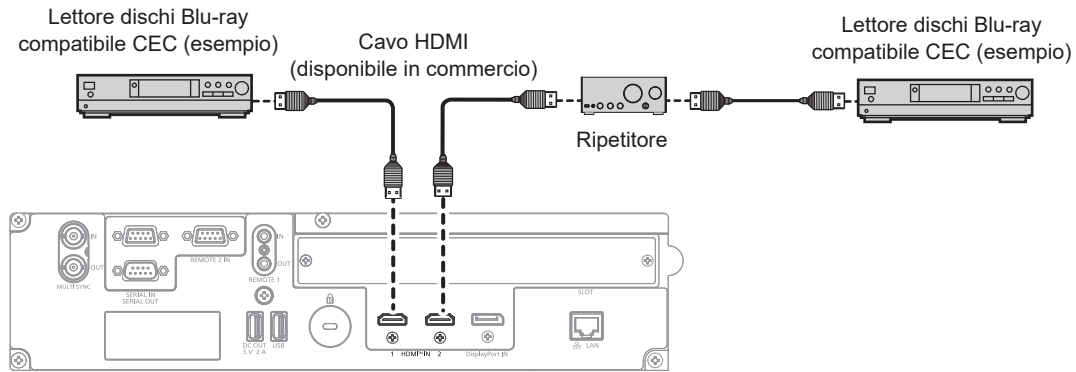

Esempio di connessione con dispositivo compatibile CEC

Impostazione del proiettore e del dispositivo compatibile CEC

Prima di utilizzare la funzione HDMI CEC, è necessario configurare le impostazioni sul proiettore e sul dispositivo compatibile CEC.

- Dispositivo compatibile CEC: abilitare la funzione HDMI CEC.
- Proiettore: Impostare i [HDMI CEC] su [ON] nel menu [IMPOSTAZIONI PROIETTORE]. (➔ pagina 192)

Nota

- Dopo aver acceso il dispositivo compatibile CEC, accendere il proiettore e selezionare l'ingresso HDMI 1 o HDMI 2, verificare quindi che l'immagine dal dispositivo compatibile CEC sia proiettata correttamente.

Utilizzo del dispositivo compatibile CEC con il telecomando del proiettore

È possibile utilizzare il dispositivo tramite il telecomando richiamando il menu operativo del dispositivo compatibile CEC dalla schermata FUNZIONAMENTO HDMI CEC. Utilizzare i pulsanti numerici (<2>, <4>, <6> <8>) sul telecomando per selezionare la voce operativa nella schermata FUNZIONAMENTO HDMI CEC.

Per informazioni sulla schermata FUNZIONAMENTO HDMI CEC, consultare “Funzionamento di un dispositivo compatibile CEC” (➔ pagina 192).

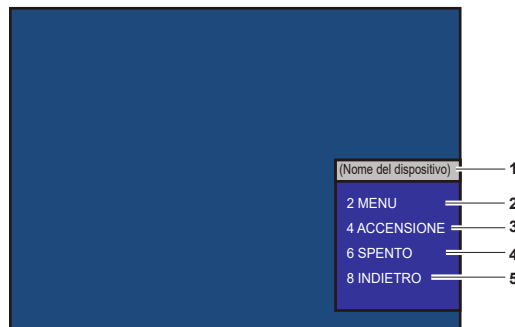

Schermata Funzionamento HDMI CEC

- | | |
|---|---|
| <p>1 Visualizza il nome del dispositivo da utilizzare.</p> <p>2 [MENU]
Richiamare il menu operativo del dispositivo compatibile CEC.</p> <p>3 [ACCENSIONE]
Accendere il dispositivo.</p> | <p>4 [SPENTO]
Spegnere il dispositivo.</p> <p>5 [RETOUR]
Riporta il menu del dispositivo compatibile CEC alla schermata precedente.</p> |
|---|---|

Nota

- Se non è possibile richiamare il menu operativo del dispositivo compatibile CEC dalla schermata funzionamento HDMI CEC, modificare il codice menu. Per i dettagli operativi, consultare “Modifica del codice menu” (➔ pagina 193).

- Se non è possibile utilizzare il menu operativo di un dispositivo compatibile CEC, provare a impostare nuovamente [HDMI CEC] su [OFF] e [ON] nel menu [IMPOSTAZIONI PROIETTORE]. Potrebbe migliorare la situazione.
- Scheda di ricezione del sistema di presentazione wireless (Modello num.: TY-SB01WP) supporta il collegamento di accensione/ spegnimento e la commutazione dell'ingresso correlata al collegamento dell'alimentazione della funzione CEC. Non supporta l'utilizzo del menu del dispositivo compatibile CEC tramite il telecomando del proiettore.

Funzionamento del menu del dispositivo compatibile CEC

Quando viene visualizzato il menu d'impostazione del dispositivo compatibile CEC, è possibile utilizzare i pulsanti ▲▼◀▶ e il pulsante <ENTER> sul telecomando per utilizzare il menu.

Informazioni sulle operazioni di collegamento dell'alimentazione

Impostando il menu [IMPOSTAZIONI PROIETTORE] → [HDMI CEC] → [PROIETTORE -> DISPOSITIVO]/ [DISPOSITIVO -> PROIETTORE] su un'impostazione diversa da [DISABILITA], si possono ottenere le seguenti operazioni.

Impostazione link [PROIETTORE -> DISPOSITIVO]

■ In caso d'impostazione [SPENTO] o [ACCESO/SPENTO]

- Quando si spegne il proiettore e lo si imposta in modalità standby, tutti i dispositivi compatibili CEC collegati al terminale <HDMI IN 1>, <HDMI IN 2> e la scheda funzioni entreranno in modalità standby.

■ In caso d'impostazione o [ACCESO/SPENTO]

- Quando si accende il proiettore e si avvia la proiezione, si accenderà il dispositivo compatibile CEC connesso al terminale <HDMI IN 1>, <HDMI IN 2> o alla scheda funzioni.

Impostazione link [DISPOSITIVO -> PROIETTORE]

■ In caso d'impostazione [ACCENSIONE] o [ACCESO/SPENTO]

- Quando il proiettore è in standby, il dispositivo compatibile CEC connesso al terminale <HDMI 1 IN>, <HDMI 2 IN> o la scheda funzioni è acceso, il proiettore si accende, inizia la proiezione e passa all'ingresso a cui è connesso il dispositivo compatibile CEC.
- Quando il proiettore è in standby, se il dispositivo compatibile CEC inizia la proiezione, il proiettore si accende, inizia la proiezione e passa all'ingresso a cui è connesso il dispositivo compatibile CEC.
- Quando il proiettore è acceso, se il dispositivo compatibile CEC inizia la riproduzione, il proiettore commuta sull'ingresso a cui è connesso il dispositivo compatibile CEC.

■ In caso d'impostazione o [ACCESO/SPENTO]

- Quando il proiettore è acceso, se il dispositivo compatibile CEC connesso al terminale <HDMI IN 1>, <HDMI IN 2> o la scheda funzioni viene spento, il proiettore si spegne ed entra in modalità standby.

Nota

- Quando il menu [DISPOSITIVO -> PROIETTORE] è impostato su [ACCESO/SPENTO], le operazioni di collegamento sono disponibili solo se supportate dai dispositivi compatibili CEC.
- A seconda dello stato del dispositivo, come per esempio quando il proiettore o il dispositivo compatibile CEC si sta avviando, l'operazione potrebbe non funzionare normalmente.
- Il dispositivo compatibile CEC collegato potrebbe non supportare l'operazione di collegamento descritta nel manuale. Non sono garantite tutte le operazioni del dispositivo compatibile CEC.

Aggiornamento del firmware

Il firmware del proiettore è aggiornabile via LAN oppure tramite una memoria USB.

Il firmware che è possibile caricare può essere scaricato dal seguente sito web (“Panasonic Professional Display and Projector Technical Support Website”). Il cliente può aggiornare il firmware se viene pubblicata una versione firmware più recente rispetto a quella corrente.

<https://panasonic.net/cns/projector/pass/>

È necessario registrarsi e accedere a PASS*1 per confermare la disponibilità del firmware che è possibile aggiornare o per scaricare il firmware.

*1 PASS: Panasonic Professional Display and Projector Technical Support Website

■ Firmware aggiornabile

- Versione principale
- Versione secondaria

■ Come confermare la versione firmware

È possibile confermare la versione firmware corrente premendo il pulsante <STATUS> sul telecomando e visualizzando la schermata [STATO].

È possibile confermare la versione firmware nel menu [IMPOSTAZIONI PROIETTORE] → [STATO].

STATO		1/6
MODELLO PROIETTORE	PT-REQ12	
NUMERO SERIALE	123456789012	
ORE PROIETTORE	10000h	
ORE SPIA	10000h / 10000h	
TEMPO DI ILLUMIN. CONTINUO	1h 23m	
VERSIONE DEL FIRMWARE	1.00	
TEMP. ARIA INGRESSO	31°C/87°F	▬
TEMP. GRUPPO OTTICO	27°C/80°F	▬
TEMP. ARIA SCARICO	31°C/87°F	▬
TEMPERATURA SPIA1	31°C/87°F	▬
TEMPERATURA SPIA2	31°C/87°F	▬
TEST AUTONOMO	NESSUN ERRORE	
ENTER	E-MAIL/USB	
◀▶	CAMBIA	
MENU	ESC	

Nota

- È necessario un cavo LAN per il collegamento alla rete via LAN cablata.

Aggiornamento del firmware via LAN

Esempio di collegamento in rete

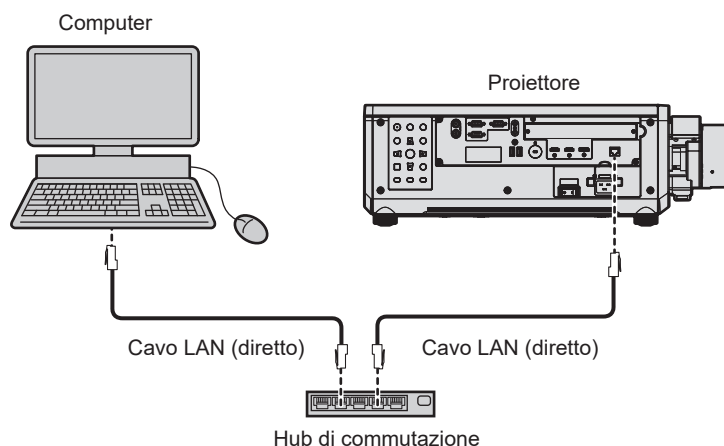

Attenzione

- Quando un cavo LAN è direttamente collegato al proiettore, la connessione di rete deve essere effettuata all'interno di un edificio.

Nota

- È necessario un cavo LAN per il collegamento alla rete via LAN cablata.
- Collegare il cavo LAN al terminale <LAN> in dotazione sul proiettore come standard e il terminale <DIGITAL LINK IN/LAN> della Scheda terminale DIGITAL LINK opzionale (Modello n.: TY-SB01DL) installato nello slot.
- Non è possibile eseguire alcun aggiornamento mediante il protocollo "IPv6". Impostare il menu [RETE] → [LAN CABLATA] → [VERSIONE IP] su [IPv4] o [IPv4 & IPv6] e assegnare l'indirizzo IP per "IPv4".
- Per il collegamento alla rete tramite il terminale <DIGITAL LINK IN/LAN> della Scheda terminale DIGITAL LINK opzionale (Modello n.: TY-SB01DL) installato nello slot, impostare il menu [RETE] → [MODELLO ETHERNET] su [DIGITAL LINK] o [LAN & DIGITAL LINK].
- Il terminale <DIGITAL LINK IN/LAN> della Scheda terminale DIGITAL LINK opzionale (Modello n.: TY-SB01DL) installata nello slot e il terminale <LAN> in dotazione sul proiettore come standard, sono collegati all'interno del proiettore quando il menu [RETE] → [MODELLO ETHERNET] è impostato su [LAN & DIGITAL LINK]. Non collegare direttamente il terminale <DIGITAL LINK IN/LAN> e il terminale <LAN> mediante un cavo LAN. Costruire il sistema in modo tale che non sia collegato alla stessa rete tramite periferiche quali l'hub o il trasmettitore cavo incrociato.
- Utilizzare un cavo LAN diretto o incrociato che sia compatibile con CAT5 o superiore per il cavo LAN da collegare al terminale <LAN>. Il cavo diretto o il cavo incrociato, o entrambi i cavi sono utilizzabili a seconda della configurazione di sistema. Consultar il proprio amministratore di rete. Il proiettore determinerà automaticamente il tipo di cavo (diretto o incrociato).
- Utilizzare un cavo LAN di 100 m (328'1") o più corto come cavo LAN da collegare al terminale <LAN>.
- Come cavo LAN tra trasmettitore cavo incrociato e proiettore, utilizzare un cavo che soddisfi i seguenti criteri:
 - Conforme agli standard CAT5e o superiori
 - Tipo schermato (inclusi i connettori)
 - Cavo diretto
 - Filo singolo
 - Il diametro dell'anima del cavo è pari o superiore a AWG24 (AWG24, AWG23, ecc.)
- La distanza di trasmissione massima tra il trasmettitore cavo incrociato e il proiettore è di 100 m (328'1"). È possibile trasmettere fino a 150 m (492'2") se il trasmettitore cavo incrociato supporta il metodo di comunicazione a lunga portata.
- Non utilizzare un hub tra il trasmettitore cavo incrociato e il proiettore.

Computer utilizzato per l'aggiornamento del firmware

Preparare un computer compatibile con il seguente sistema operativo dotato di un terminale LAN.

- Microsoft Windows 11
 - Windows 11 Pro 64 bit, Windows 11 Home 64 bit
- Microsoft Windows 10
 - Windows 10 Pro 32 bit/64 bit, Windows 10 Home 32 bit/64 bit

Nota

- Il funzionamento non è garantito quando utilizzato in un ambiente che non presenta le condizioni descritte in questa sezione, o quando viene utilizzato un computer fatto in casa.
- Questo non garantisce il funzionamento su tutti i computer anche se viene utilizzato nell'ambiente che soddisfa pienamente le condizioni descritte in questa sezione.
- Il collegamento con il proiettore o il trasferimento dati del firmware potrebbe non riuscire nei seguenti casi. Se non è riuscito, modificare l'impostazione del software oppure modificare l'impostazione [Opzioni risparmio energia] in Windows OS, quindi provare nuovamente l'aggiornamento.
 - Quando è installato un software di sicurezza quale un firewall o il software di utilità per l'adattatore LAN
 - Quando è stato avviato o è operativo un altro software
 - Quando il computer è entrato in stato di sospensione/pausa

Acquisizione del firmware

Scaricare lo strumento di aggiornamento del firmware per questo proiettore (file compresso in formato zip) dal seguente sito web.

<https://panasonic.net/cns/projector/pass/>

- Nome file (esempio): FirmUpdateTool_REQ12_101.zip
(Strumento di aggiornamento per PT-REQ12/PT-REQ10/PT-REQ80 con versione 1.01)

Conferma dell'impostazione del proiettore

Confermare prima l'impostazione del proiettore da aggiornare.

- Il menu [RETE] → [CONTROLLO RETE] → [COMANDO PORTA]
- Il menu [RETE] → [STATO RETE] → [LAN CABLATA(IPv4)]
 - [DHCP]
 - [INDIRIZZO IP]
 - [SUBNET MASK]
 - [GATEWAY PREDEFINITO]
- [User name] e [Password] dell'account amministratore

Conferma dell'impostazione del computer

Confermare l'impostazione di rete del computer da utilizzare per l'aggiornamento e consentire il collegamento con il proiettore da aggiornare tramite la rete.

Aggiornamento del firmware

1) Estrarre il file compresso scaricato dal sito web.

- Lo strumento di aggiornamento del firmware (file eseguibile in formato exe) viene generato.
Nome file (esempio): FirmUpdateTool_REQ12_101.exe
(Strumento di aggiornamento per PT-REQ12/PT-REQ10/PT-REQ80 con versione 1.01)

2) Fare doppio clic sul file eseguibile generato mediante estrazione.

- Lo strumento di aggiornamento viene avviato, quindi viene visualizzata la schermata di conferma.

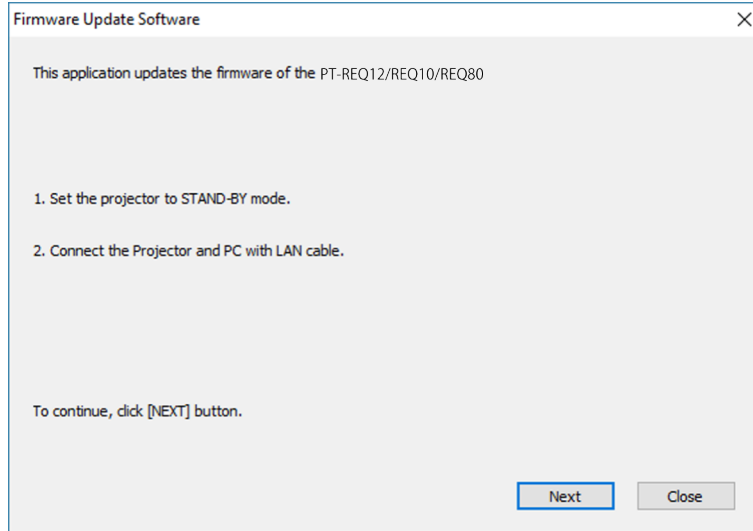

3) Confermare lo stato del proiettore.

- Confermare che il proiettore da aggiornare si trovi nella modalità di standby.

4) Confermare lo stato di collegamento.

- Confermare che il proiettore da aggiornare e il computer da utilizzare per l'aggiornamento siano collegati correttamente alla LAN.

5) Fare clic su [Next].

- Viene visualizzata la schermata dell'accordo di licenza.
- Confermare il contenuto dell'accordo di licenza.

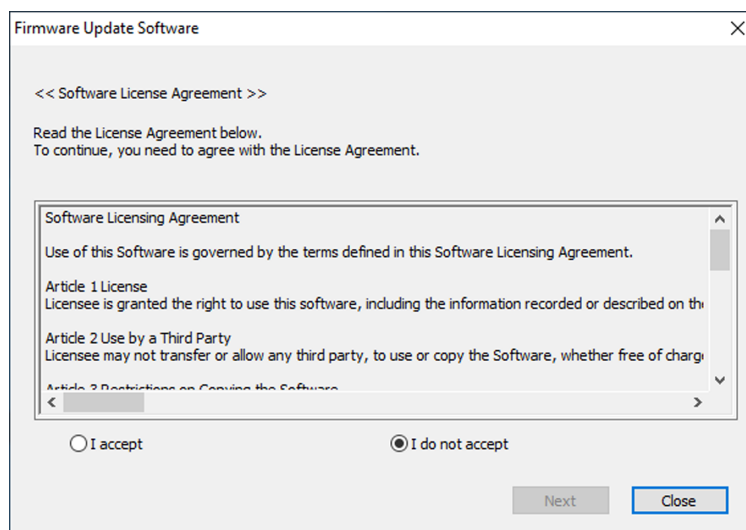

- Lo strumento di aggiornamento terminerà facendo clic su [Close].

6) Selezionare [I accept].

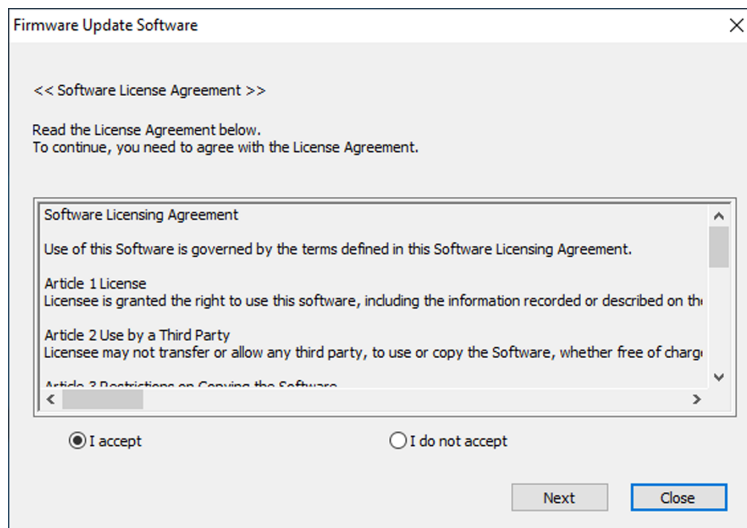

7) Fare clic su [Next].

- Viene visualizzata la schermata di impostazione del collegamento.

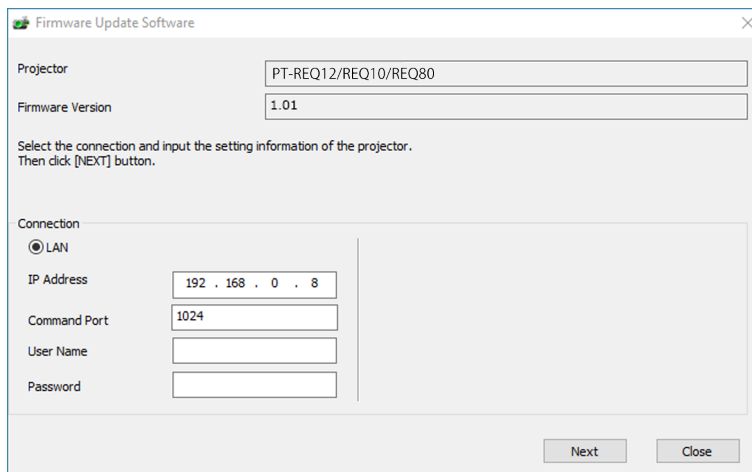

8) Immettere i dettagli di impostazione del proiettore.

- Immettere i dettagli impostati nel proiettore da aggiornare.

Voce	Dettagli
[IP Address]	Il menu [RETE] → [STATO RETE] → [LAN CABLATA(IPv4)] → [INDIRIZZO IP]
[Command Port]	Il menu [RETE] → [CONTROLLO RETE] → [COMANDO PORTA]
[User Name]	[User name] dell'account amministratore
[Password]	[Password] dell'account amministratore

9) Fare clic su [Next].

- Viene visualizzata la schermata di conferma dell'aggiornamento.

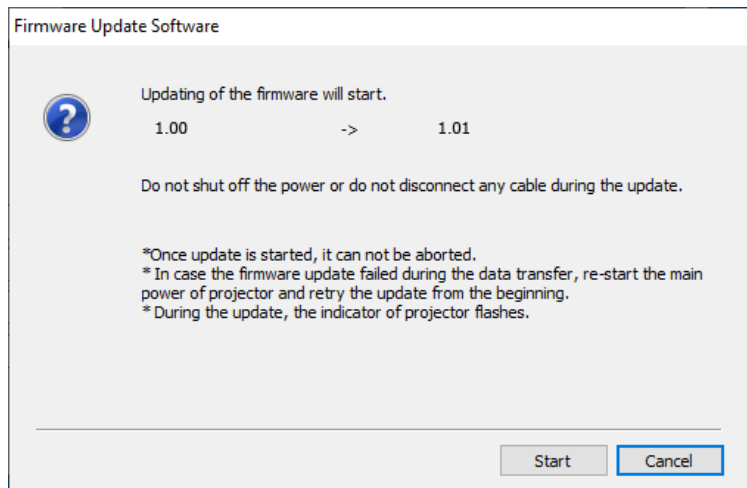

10) Fare clic su [Start].

- L'aggiornamento viene avviato.
- L'indicatore della fonte di luce <LIGHT1> e l'indicatore della fonte di luce <LIGHT2> sul proiettore lampeggiano in rosso alternativamente durante l'aggiornamento.
- Il tempo trascorso e la percentuale di avanzamento possono essere confermati nella schermata di visualizzazione dello stato di aggiornamento. Il tempo richiesto è di circa 20 minuti.

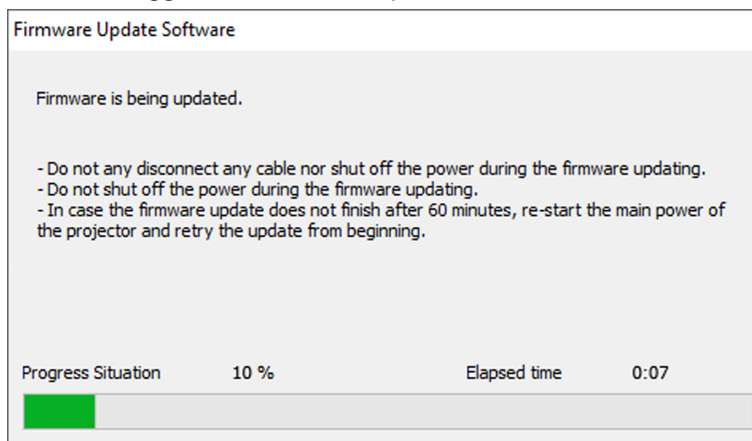

11) Confermare il completamento dell'aggiornamento.

- Una volta completato l'aggiornamento, viene visualizzata la schermata di conferma completamento.

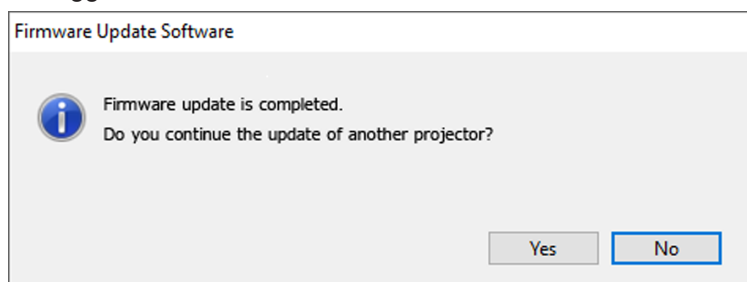

- Per continuare l'aggiornamento del firmware di un altro proiettore, fare clic su [Yes]. Viene visualizzata la schermata di impostazione del collegamento nel Punto 7).
- Per terminare lo strumento di aggiornamento, fare clic su [No].

12) Confermare la versione firmware.

- Accendere il proiettore e confermare la versione firmware nella schermata [STATO].

Attenzione

- Non spegnere l'alimentazione di rete del proiettore o scollegare il cavo LAN durante l'aggiornamento.

Nota

- Se l'aggiornamento non viene completato dopo 60 minuti o più, spegnere e riaccendere il proiettore ed eseguire l'aggiornamento dall'inizio.
- Se l'alimentazione del proiettore viene interrotta a causa di un'interruzione di corrente o per altri motivi durante l'aggiornamento, l'aggiornamento viene riavviato automaticamente dopo il ripristino dell'interruzione di corrente o subito dopo la riaccensione del proiettore.

Aggiornamento del firmware con la memoria USB

Dispositivo supportato

- La memoria USB disponibile in commercio è supportata.
La memoria USB con una funzione di sicurezza non è supportata.
- È possibile utilizzare solo card con formattazione FAT16 o FAT32.
- Solo la struttura di partizione singola è supportata.

Acquisizione del firmware

Scaricare i dati del firmware per questo proiettore (file compresso in formato zip) dal seguente sito web.
<https://panasonic.net/cns/projector/pass/>

- Nome file (esempio):
 - REQ12_USER_101.zip
(Dati del firmware per PT-REQ12/PT-REQ10/PT-REQ80 con versione 1.01)

Preparazione della memoria USB

Preparare la memoria USB da utilizzare per l'aggiornamento.

1) Estrarre il file compresso scaricato dal sito web.

- I dati del firmware (file in formato rom) vengono generati.
Nome file (esempio):
 - REQ12_USER_101.rom
(Dati del firmware per PT-REQ12/PT-REQ10/PT-REQ80 con versione 1.01)

2) Salvare i dati del firmware generati estraendoli nella memoria USB.

- Salvarli nella directory principale della memoria USB formattata.

Nota

- Eliminare ogni dato che non siano i dati del firmware da utilizzare per l'aggiornamento dalla memoria USB.
- Per la gestione della memoria USB, consultare "Uso della memoria USB" (► pagina 87).

Funzionamento del menu OSD per aggiornare il firmware

- 1) Inserire la memoria USB con i dati del firmware salvati nel terminale <USB> del proiettore.
- 2) Attivare l'alimentazione del proiettore.
- 3) Premere il pulsante <MENU> del telecomando o del pannello di controllo.
 - Viene visualizzata la schermata [MENU PRINCIPALE].
- 4) Premere ▲▼ per selezionare [IMPOSTAZIONI PROIETTORE].
- 5) Premere il pulsante <ENTER>.
 - Viene visualizzata la schermata [IMPOSTAZIONI PROIETTORE].
- 6) Premere ▲▼ per selezionare [AGGIORNAMENTO DEL FIRMWARE].
- 7) Premere il pulsante <ENTER>.
 - Viene visualizzata la schermata [PASSWORD SICUREZZA].
- 8) Inserire la password di sicurezza e premere il pulsante <ENTER>.
 - Viene visualizzata la schermata [AGGIORNAMENTO DEL FIRMWARE].
- 9) Premere ◀▶ per selezionare [ESEGUI] e premere il pulsante <ENTER>.
 - L'aggiornamento viene avviato.

- Il proiettore entra nella modalità di standby una volta avviato l'aggiornamento, mentre l'indicatore della fonte di luce <LIGHT1> e l'indicatore della fonte di luce <LIGHT2> lampeggiano in rosso alternativamente.

10) Confermare la versione firmware.

- L'aggiornamento viene completato quando gli indicatori della fonte di luce <LIGHT1>/<LIGHT2> smettono di lampeggiare e si spengono.
- Accendere il proiettore e confermare la versione firmware nella schermata **[STATO]**.

Attenzione

- Non scollegare l'alimentazione di rete del proiettore durante l'aggiornamento.

Nota

- Se l'aggiornamento non viene completato dopo 60 minuti o più, spegnere e riaccendere il proiettore ed eseguire l'aggiornamento dall'inizio.
- Se l'alimentazione del proiettore viene interrotta a causa di un'interruzione di corrente o per altri motivi durante l'aggiornamento, l'aggiornamento viene riavviato automaticamente dopo il ripristino dell'interruzione di corrente o subito dopo la riaccensione del proiettore.

Aggiornamento in modalità standby

La riscrittura del firmware può essere eseguita azionando i pulsanti sul pannello di controllo anche se il proiettore è in modalità standby.

Impostare prima il menu [IMPOSTAZIONI PROIETTORE] → [MODALITA' STANDBY] su [NORMALE]. Se [ECO] è impostato, il firmware non può essere aggiornato in modalità standby.

- 1) **Inserire la memoria USB con i dati del firmware salvati nel terminale <USB> del proiettore.**
- 2) **Confermare che il proiettore si trovi nella modalità di standby.**
- 3) **Premere in ordine di ▲▲▼▼ sul pannello di controllo, quindi premere il pulsante <ENTER>.**
 - Il proiettore entrerà nello stato di pronto per l'aggiornamento.
 - Una volta che il proiettore passa allo stato di pronto per l'aggiornamento, l'indicatore di alimentazione <ON (G)/STANDBY (R)> si spegnerà e gli indicatori della fonte di luce <LIGHT1> e della fonte di luce <LIGHT2> si illumineranno in rosso.
- 4) **Inserire la password di sicurezza e premere il pulsante <ENTER>.**
 - L'aggiornamento viene avviato.
 - Una volta avviato l'aggiornamento, l'indicatore di alimentazione <ON (G)/STANDBY (R)> si illuminerà in rosso, mentre gli indicatori della fonte di luce <LIGHT1> e della fonte di luce <LIGHT2> lampeggeranno in rosso alternativamente.
 - L'aggiornamento viene completato quando gli indicatori della fonte di luce <LIGHT1>/<LIGHT2> smettono di lampeggiare e si spengono.

Attenzione

- Non scollegare l'alimentazione di rete del proiettore durante l'aggiornamento.

Nota

- La password di sicurezza è la password impostata nel menu [SICUREZZA] → [MODIFICA PASSWORD SICUREZZA].
Password iniziale dell'impostazione predefinita di fabbrica: ▲►▼◄▲►▼◄
- Se l'aggiornamento non viene completato dopo 60 minuti o più, spegnere e riaccendere il proiettore ed eseguire l'aggiornamento dall'inizio.
- Se l'alimentazione del proiettore viene interrotta a causa di un'interruzione di corrente o per altri motivi durante l'aggiornamento, l'aggiornamento viene riavviato automaticamente dopo il ripristino dell'interruzione di corrente o subito dopo la riaccensione del proiettore.
- Se la password di sicurezza non viene immessa per circa 60 secondi nello stato di pronto per l'aggiornamento, tale stato verrà annullato e il proiettore entrerà in modalità standby.

Capitolo 6 **Manutenzione**

Questo capitolo descrive i metodi di ispezione in presenza di problemi e i metodi di manutenzione.

Fonte di luce/indicatori temperatura

Quando un indicatore si accende

Se si verifica un problema all'interno del proiettore, gli indicatori della fonte di luce <LIGHT1>/<LIGHT2> o l'indicatore temperatura <TEMP> avviseranno l'utente accendendosi o lampeggiando in rosso. Controllare lo stato degli indicatori e approntare le seguenti misure.

Attenzione

- Quando si spegne il proiettore per gestire i problemi, accertarsi di seguire la procedura in "Spegnimento del proiettore" (➔ pagina 80).

Nota

- Quando il menu [IMPOSTAZIONI PROIETTORE] → [IMPOSTAZIONE INDICATORE] → [MODO INDICATORE] è impostato su [OFF]/[TIMEOUT], [NOTIFICA] è impostata su [DISABILITA] e la funzione di spegnimento dell'indicatore è abilitata, gli indicatori della fonte di luce <LIGHT1>/<LIGHT2> o l'indicatore della temperatura <TEMP> non si illumineranno né lampeggeranno anche in caso di anomalia del proiettore.

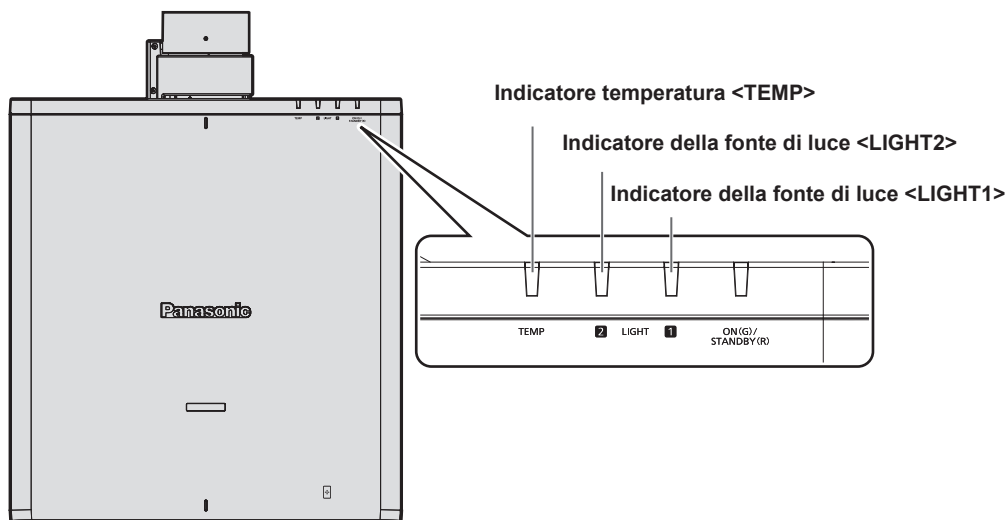

Indicatori della fonte di luce <LIGHT1>/<LIGHT2>

Stato dell'indicatore	Stato	Soluzione
Lampeggiante in rosso (1 volta)	La fonte di luce su un lato viene disattivata poiché l'obiettivo di proiezione non può essere individuato.	<ul style="list-style-type: none"> • Disattivare la corrente e montare nuovamente l'obiettivo di proiezione. (➔ pagina 50) • Ruotare l'interruttore <MAIN POWER> su <OFF> (➔ pagina 80) e quindi riaccendere l'alimentazione.
Lampeggiante in rosso (2 volte)	<ul style="list-style-type: none"> • Alcuni degli elementi della fonte di luce sono difettosi e l'emissione di luce è diminuita. 	<ul style="list-style-type: none"> • Ruotare l'interruttore <MAIN POWER> su <OFF> (➔ pagina 80) e quindi riaccendere l'alimentazione.
Lampeggiante in rosso (3 volte)	<ul style="list-style-type: none"> • La fonte di luce non si accende, oppure la fonte di luce si spegne mentre il proiettore è in uso. 	

Nota

- Se gli indicatori della fonte di luce <LIGHT1>/<LIGHT2> sono ancora accesi o lampeggiano dopo avere applicato le misure, impostare l'interruttore <MAIN POWER> su <OFF> e contattare il rivenditore per la riparazione.
- Gli indicatori della fonte di luce <LIGHT1>/<LIGHT2> si accenderanno in verde se il proiettore è nella modalità di proiezione e non è presente alcuna indicazione di problema accendendosi o lampeggiando in rosso.

Indicatore temperatura <TEMP>

Stato dell'indicatore	Stato	Soluzione
Acceso in rosso	<ul style="list-style-type: none"> Stato di riscaldamento 	<ul style="list-style-type: none"> Attendere cinque minuti in cui la corrente viene accesa mentre la temperatura è bassa (circa 0 °C (32 °F)). Utilizzare il proiettore in una temperatura ambiente operativo appropriata*1.
	<ul style="list-style-type: none"> La temperatura interna è eccessiva (avvertenza). 	<ul style="list-style-type: none"> Rimuovere qualsiasi oggetto che stia ostruendo le griglie di aerazione/scarico.
Lampeggiante in rosso (2 volte)	<ul style="list-style-type: none"> La temperatura interna è eccessiva (stato standby). 	<ul style="list-style-type: none"> Utilizzare il proiettore in una temperatura ambiente operativo appropriata*1. Non installare il proiettore a un'altitudine di 4 200 m (13 780') o superiore sul livello del mare. (Un'altitudine di 4 200 m (13 780') sul livello del mare rappresenta l'altezza massima alla quale le prestazioni di questo proiettore sono garantite.)
Lampeggiante in rosso (3 volte)	<ul style="list-style-type: none"> La ventola di raffreddamento è stata arrestata. 	<ul style="list-style-type: none"> Ruotare l'interruttore <MAIN POWER> su <OFF> (➔ pagina 80) e consultare il rivenditore.

*1 Per la temperatura ambiente operativo del proiettore, consultare "Ambiente operativo" (➔ pagina 299).

Nota

- Se l'indicatore della temperatura <TEMP> è ancora acceso o lampeggiante dopo avere applicato i rimedi, contattare il rivenditore per la riparazione.

Manutenzione

Prima della manutenzione

- Accertarsi di spegnere l'alimentazione prima di eseguire la manutenzione del proiettore.
- Allo spegnimento del proiettore, accertarsi di seguire le procedure indicate in "Spegnimento del proiettore" (➔ pagina 80).

Manutenzione

Involucro esterno

Eliminare lo sporco e la polvere con un panno morbido e asciutto.

- Se lo sporco è persistente, bagnare il panno con acqua e strizzarlo completamente prima di procedere alla pulizia. Asciugare il proiettore con un panno asciutto.
- Non usare benzene, diluente, alcol denaturato, altri solventi o prodotti per la pulizia della casa. Ciò potrebbe provocare un deterioramento dell'involucro esterno.
- Quando si usano panni anti-polvere trattati chimicamente, seguire le istruzioni scritte sulle confezioni.

Superficie frontale dell'obiettivo

Rimuovere lo sporco e la polvere dalla superficie frontale dell'obiettivo con un panno morbido e asciutto.

- Non usare panni pelosi, impolverati o inumiditi con olio/acqua.
- Poiché l'obiettivo è fragile, non usare forza eccessiva quando lo si pulisce.

Attenzione

- L'obiettivo potrebbe danneggiarsi se colpito con un oggetto duro oppure strofinando la superficie anteriore dell'obiettivo con forza eccessiva. Maneggiare con cura.

Nota

- La polvere potrebbe accumularsi intorno alla griglia di aerazione a seconda dell'ambiente e delle condizioni operative in caso di uso in un ambiente con eccesso di polvere. Ciò può influenzare negativamente la ventilazione, il raffreddamento e la dissipazione di calore all'interno del proiettore, provocando così una ridotta luminosità.

Risoluzione dei problemi

Rivedere i seguenti punti. Per dettagli, vedere le pagine corrispondenti.

Problemi	Punti da controllare	Pagina
L'unità non si accende.	• La spina di alimentazione è inserita saldamente nella presa?	—
	• L'interruttore <MAIN POWER> è impostato su <OFF>?	80
	• La presa elettrica sta fornendo corrente?	—
	• Sono scattati gli interruttori di protezione?	—
Non appare nessuna immagine.	• Sono accesi o stanno lampeggiando gli indicatori della fonte di luce <LIGHT1>/<LIGHT2> oppure l'indicatore temperatura <TEMP>?	273
	• Le connessioni ai dispositivi esterni sono effettuate correttamente?	58
	• L'ingresso immagine è selezionato correttamente?	81
	• L'impostazione della regolazione [LUMINOSITÀ] è al minimo?	99
	• Il dispositivo esterno collegato al proiettore sta funzionando correttamente?	—
	• È in uso la funzione shutter?	88
L'immagine è sfocata.	• Il copriobiettivo è ancora fissato all'obiettivo?	70
	• La messa a fuoco dell'obiettivo è stata impostata correttamente?	83
	• La distanza di proiezione è appropriata?	42
	• L'obiettivo è sporco?	26
Il colore è pallido o grigiastro.	• Il proiettore è installato perpendicolarmente rispetto allo schermo?	—
	• [COLORE] e [TINTA] sono regolati correttamente?	100
Il telecomando non risponde.	• Il dispositivo esterno collegato al proiettore è regolato correttamente?	—
	• Le batterie sono scariche?	—
	• La polarità delle batterie è impostata correttamente?	38
	• È presente qualche ostacolo tra il telecomando e il ricevitore di segnale del telecomando nel proiettore?	31
	• Si sta usando il telecomando al di fuori del suo campo operativo di efficacia?	31
	• Altre forme di illuminazione, come luci fluorescenti, influiscono sulla proiezione?	31
	• L'impostazione [TELECOMANDO] in [IMPOSTAZIONE DISPOSITIVO DI CONTROLLO] è impostata su [DISABILITA]?	204
	• Il terminale <REMOTE 2 IN> è usato per il controllo di contatto?	296
• L'operazione di impostazione del numero ID è corretta?	90	
La schermata menu non appare.	• La funzione di visualizzazione del menu su schermo è stata disattivata (nascosta)?	88
I pulsanti sul pannello di controllo non funzionano.	• L'impostazione [PANNELLO DI CONTROLLO] in [IMPOSTAZIONE DISPOSITIVO DI CONTROLLO] è impostata su [DISABILITA]?	204
	• Il terminale <REMOTE 2 IN> è usato per il controllo di contatto?	296
L'immagine non viene visualizzata correttamente.	• La selezione [SELETTORE SISTEMA] è impostata correttamente?	108, 137
	• È presente un problema con il dispositivo esterno per l'uscita delle immagini?	—
	• C'è in ingresso un segnale non compatibile con il proiettore?	302
	• Sono eseguite correttamente le impostazioni per [HDMI IN], [DisplayPort IN] e [SLOT IN]?	—
L'immagine da un computer non viene visualizzata.	• Il cavo è troppo lungo?	—
	• L'uscita video esterna sul computer portatile è impostata correttamente? (Es.: le impostazioni dell'uscita esterna possono essere commutate premendo i tasti "Fn" + "F3" o "Fn" + "F10" contemporaneamente. Poiché il metodo varia in base al tipo di computer, fare riferimento al manuale dell'utente in dotazione con il computer.)	—
L'immagine proveniente da un dispositivo HDMI compatibile non viene visualizzata o è disturbata.	• Il cavo HDMI è collegato saldamente?	58
	• Spegner e riaccendere l'alimentazione del proiettore e del dispositivo esterno.	—
	• C'è in ingresso un segnale non compatibile con il proiettore?	302
L'uscita dell'immagine proveniente dal DisplayPort del computer non compare.	• Se si collega il proiettore a un computer che utilizza un chipset o una scheda grafica di vecchio tipo compatibile con la DisplayPort, il proiettore o il computer potrebbe non funzionare correttamente.	58
	• Potrebbe essere necessario aggiornare alla versione più recente il driver dell'acceleratore grafico del computer.	—
	• Spegner e riaccendere l'alimentazione del proiettore e del dispositivo esterno.	—
	• C'è in ingresso un segnale non compatibile con il proiettore?	302
Non è possibile regolare lo spostamento dell'obiettivo.	• Eseguire [CALIBRAZIONE DELL'OBIETTIVO].	159

Capitolo 6 Manutenzione — Risoluzione dei problemi

Problemi	Punti da controllare	Pagina
Impossibile controllare il proiettore con Art-Net.	• I collegamenti tra il trasmettitore cavo incrociato e un dispositivo esterno e tra il trasmettitore cavo incrociato e il proiettore sono stati eseguiti correttamente?	—
	• [IMPOSTAZIONE Art-Net] è impostato non su [OFF]?	219
	• [NET], [SUB NET], [UNIVERSE] e [INDIRIZZO AVVIO] sono impostati correttamente?	219
L'immagine dell'ingresso DIGITAL LINK non è visualizzata.	• Il cavo è compatibile alla condizione del proiettore utilizzato?	62
	• I collegamenti tra il trasmettitore cavo incrociato e il proiettore o il dispositivo esterno sono stati eseguito correttamente?	—
	• [MODO DIGITAL LINK] è impostato su [AUTO], [DIGITAL LINK] o [LUNGA PORTATA]? È impostato su [ETHERNET]?	207
	• È in ingresso un segnale non compatibile con un trasmettitore cavo incrociato?	—
Commutazione impossibile all'ingresso della scheda funzione.	• La scheda funzione è installata correttamente nello slot?	52
Il rumore di funzionamento è diventato alto.	Quando si alza la temperatura all'interno del proiettore, aumenta automaticamente la velocità della ventola interna di raffreddamento e quindi anche la rumorosità del funzionamento. Se la temperatura interna raggiunge un valore anomalo, gli indicatori si illumineranno o lampeggeranno.	274
	• La temperatura ambiente è alta?	21, 299
	• Le griglie di aerazione/scarico sono bloccate?	22

Attenzione

- Se i problemi persistono anche dopo aver controllato i suddetti punti, consultare il rivenditore.

Display di autodiagnosi

Quando si verifica un errore o un'avvertenza, viene visualizzato un simbolo specifico in [TEST AUTONOMO] del menu [IMPOSTAZIONI PROIETTORE] → [STATO].

Il seguente elenco mostra il simbolo alfanumerico che viene visualizzato quando si è verificato un errore o un'avvertenza e i suoi dettagli. Confermare "Numero azione" e seguire il rimedio indicato in "Rimedio per errore e avvertenza" (➔ pagina 279). La tensione di alimentazione in ingresso viene visualizzata solo con il valore numerico.

Simbolo alfanumerico errore/avvertenza	Contenuto simbolo alfanumerico errore/avvertenza	Numero azione
U081	Avvertenza bassa tensione CA (sotto 90 V)	4
U084	Errore alimentazione USB	6
U200	Avvertenza temperatura aria in ingresso	1
U201	Avvertenza temperatura aria di scarico	2
U202 - U256	Altre avvertenze per temperatura alta	1
U280	Avvertenza temperatura bassa	3
U300	Errore temperatura aria in ingresso	1
U301	Errore temperatura aria di scarico	2
U302 - U356	Altri errori per temperatura alta	1
U380	Errore temperatura bassa	3
U510, U511	Errore alimentazione scheda funzione	8
F015	Errore sensore luminanza	6
F016	Errore sensore di angolo	6
F017	Errore QUAD PIXEL DRIVE	6
F018	Errore sensore di pressione dell'aria	6
F061, F062	Errore di comunicazione del driver della fonte di luce	6
F085, F086	Errore della ruota colori	6
F096	Errore dispositivo di montaggio obiettivo	6
F098	Errore EEPROM obiettivo	7
F110, F111	Errore ruota ai fosfori	6
F200 - F207	Avvertenza ventola	6
F250 - F253	Avvertenza pompa raffreddamento liquido	6
F300 - F307	Errore ventola	6
F350 - F353	Errore pompa raffreddamento liquido	6
F400, F401, F450, F451, F500, F501	Errore fonte di luce	6
F511 - F515, F517, F518	Errore alimentazione circuito stampato	6
H001	Sostituzione della batteria per l'orologio interno	5
H011 - H016, H029	Errore sensore temperatura	6

Nota

- Il simbolo di errore/avvertenza visualizzato potrebbe differire dal difetto reale.
- Per gli errori e le avvertenze che non sono descritti nella tabella, consultare il rivenditore.

■ Rimedio per errore e avvertenza

Numero azione	Rimedio
1	La temperatura dell'ambiente operativo è troppo alta. Utilizzare il proiettore in una temperatura ambiente operativo appropriata*1.
2	La temperatura ambiente operativo è troppo alta oppure la griglia di scarico potrebbe essere occlusa. Utilizzare il proiettore in una temperatura ambiente operativo appropriata*1. O rimuovere qualsiasi oggetto che stia ostruendo la griglia di scarico.
3	La temperatura dell'ambiente operativo è troppo bassa. Utilizzare il proiettore in una temperatura ambiente operativo appropriata*1.
4	La tensione di alimentazione in ingresso è bassa. Usare cavi elettrici che possano sopportare adeguatamente il consumo di corrente del proiettore.
5	È necessario sostituire la batteria. Consultare il rivenditore.
6	Se il display non si azzerava dopo lo spegnimento e la riaccensione dell'alimentazione di rete, consultare il proprio rivenditore.
7	Impossibile acquisire informazioni sull'obiettivo di proiezione. Se il display non si azzerava dopo lo spegnimento e la riaccensione dell'alimentazione, consultare il proprio rivenditore.
8	È presente un errore nell'alimentazione della scheda funzione. Sostituire la scheda funzione.

*1 Per la temperatura ambiente operativo del proiettore, consultare "Ambiente operativo" (➔ pagina 299).

Capitolo 7 Appendice

Questo capitolo descrive le specifiche e il servizio post-vendita per il proiettore.

Informazioni tecniche

Uso della funzione PJLink

La funzione di rete di questo proiettore supporta PJLink classe 1 e classe 2 ed è possibile eseguire l'impostazione del proiettore o l'interrogazione dello stato del proiettore dal computer mediante il protocollo PJLink.

Nota

- Per usare la funzione PJLink con il proiettore, è necessario impostare la password dell'account amministratore. (➔ pagina 214)

Comandi PJLink

Nella seguente tabella sono elencati i comandi PJLink supportati dal proiettore.

- I caratteri x nelle tabelle sono caratteri non specifici.

Classe	Comando	Dettagli sul controllo	Parametro/stringa risposta	Osservazione		
1	POWR	Controllo di alimentazione	0 1	Standby Accensione		
1	POWR ?	Interrogazione sullo stato di alimentazione	0 1 2	Standby Accensione Preparazione dello spegnimento del proiettore		
1, 2	INPT	Selezione ingresso	31 32	HDMI1 HDMI2		
	INPT ?	Interrogazione su selezione ingresso	33 34 35	DisplayPort SDI*1/SDI OPT1*2/DIGITAL LINK*3/PressIT*4/SLOT*5 SDI OPT2*2		
1	AVMT	Comando otturatore	30	Funzione otturatore disabilitata (otturatore: aperto)		
	AVMT ?	Interrogazione su stato otturatore	31	Funzione otturatore abilitata (otturatore: chiuso)		
1	ERST ?	Interrogazione su stato di errore	xxxxxx	1° byte	Indica errori della ventola e restituisce valori compresi tra 0 e 2.	<ul style="list-style-type: none"> • 0 = Nessun errore rilevato • 1 = Avvertenza • 2 = Errore
				2° byte	Indica errori della fonte di luce e restituisce 0 o 2.	
				3° byte	Indica errori di temperatura e restituisce valori compresi tra 0 e 2.	
				4° byte	Restituisce 0.	
				5° byte	Restituisce 0.	
				6° byte	Indica altri errori e restituisce valori compresi tra 0 e 2.	
1	LAMP ?	Interrogazione stato fonte di luce	AAAA X BBBB Y	AAAA: tempo di utilizzo fonte di luce 1 X: 0 = fonte di luce 1 spenta, 1 = fonte di luce 1 accesa BBBB: tempo di utilizzo fonte di luce 2 Y: 0 = fonte di luce 2 spenta, 1 = fonte di luce 2 accesa		
1, 2	INST ?	Interrogazione su elenco di selezione ingresso	31 32 33 34 35	—		
1	NAME ?	Interrogazione su nome proiettore	xxxxx	Fornisce il nome impostato nel menu [RETE] → [NOME PROIETTORE].		
1	INF1 ?	Interrogazione su nome fabbricante	Panasonic	Restituisce il nome fabbricante.		
1	INF2 ?	Interrogazione su nome modello	PT-REQ12 PT-REQ10 PT-REQ80	Restituisce il nome modello.		
1	INF0 ?	Interrogazioni per altre informazioni	xxxxx	Restituisce informazioni come il numero di versione.		
1	CLSS ?	Interrogazione per informazioni classe	2	Restituisce la classe per PJLink.		
2	SNUM ?	Interrogazione su numero di serie	xxxxxxxxx	Restituisce il numero di serie.		
2	SVER ?	Interrogazione su versione software	xxxxxxxxx	Fornisce informazioni sulla versione firmware.		

Classe	Comando	Dettagli sul controllo	Parametro/stringa risposta	Osservazione
2	INNM ?	Interrogazione su nome terminale ingresso	31 / HDMI1 32 / HDMI2 33 / DISPLAYPORT 34 / SDI[SLOT] 34 / SDI OPT1 [SLOT] 34 / DIGITAL LINK[SLOT] 34 / PressIT[SLOT] 34 / SLOT 35 / SDI OPT2 [SLOT]	Nome ingresso della Scheda terminale 12G-SDI opzionale (Modello n.: TY-SB01QS) installata in <SLOT> Nome ingresso della Scheda funzioni per la fibra ottica 12G-SDI (Modello n.: TY-SB01FB) installata in <SLOT> Nome ingresso della Scheda terminale DIGITAL LINK opzionale (Modello n.: TY-SB01DL) installata in <SLOT> Nome ingresso della Scheda per ricevitore del sistema di presentazione wireless opzionale (Modello n.: TY-SB01WP) installata in <SLOT> Nome ingresso della scheda funzione di altri produttori installata nello <SLOT>. Nome ingresso della Scheda funzioni per la fibra ottica 12G-SDI (Modello n.: TY-SB01FB) installata in <SLOT>
2	IRES ?	Interrogazione su risoluzione segnale ingresso	AAAAxBBBB	AAAA: risoluzione orizzontale BBBB: risoluzione verticale
2	RRES ?	Interrogazione su risoluzione raccomandata	3840x2400 1920x1200	Restituisce la risoluzione del display. 3840x2400: Quando [QUAD PIXEL DRIVE] è impostato su [ON] 1920x1200: Quando [QUAD PIXEL DRIVE] è impostato su [OFF]
2	FREZ	Controllo blocco	0	Azzeramento blocco Blocco (arresto)
	FREZ ?	Interrogazione su stato blocco	1	
2	POWR	Notifica raffreddamento	0	Informa quando l'alimentazione è disattivata.
		Notifica riscaldamento	1	Informa quando l'alimentazione è attivata.
2	ERST	Notifica errore	xxxxxx	Informa quando si verifica un errore.
2	LKUP	Notifica collegamento	xx:xx:xx:xx:xx:xx	Notifica l'indirizzo MAC quando la comunicazione PJLink diventa possibile.
2	INPT	Notifica completamento interruttore ingresso	31 32 33 34 35	HDMI1 HDMI2 DisplayPort SDI ^{*1} /SDI OPT1 ^{*2} /DIGITAL LINK ^{*3} /PressIT ^{*4} /SLOT ^{*5} SDI OPT2 ^{*2}
2	SRCH	Ricerca proiettore	ACKN=xx:xx:xx:xx:xx:xx	Il proiettore collegato alla stessa rete che può comunicare con PJLink risponderà con il suo indirizzo MAC.

*1 Quando la Scheda terminale 12G-SDI opzionale (Modello n.: TY-SB01QS) è installata in <SLOT>

*2 Quando la Scheda funzioni per la fibra ottica 12G-SDI (Modello n.: TY-SB01FB) è installata in <SLOT>

*3 Quando la Scheda terminale DIGITAL LINK opzionale (Modello n.: TY-SB01DL) è installata in <SLOT>

*4 Quando la Scheda per ricevitore del sistema di presentazione wireless opzionale (Modello n.: TY-SB01WP) è installata in <SLOT>

*5 Quando la scheda funzione di altri produttori è installata in <SLOT>

Autenticazione di sicurezza PJLink

Per la comunicazione del comando PJLink è necessaria una password PJLink per la procedura di autenticazione di sicurezza.

La password PJLink può essere impostata nel menu [RETE] → [PJLink] → [PASSWORD PJLink] (➡ pagina 217) o in “Pagina [Set up password] (con accesso dall’account amministratore)” (➡ pagina 256) della schermata di controllo web.

Quando si comunica il comando PJLink senza la procedura di autenticazione, impostare la password PJLink come vuota. Il campo dell’impostazione predefinita di fabbrica della password PJLink è vuoto.

- Per le specifiche relative a PJLink, visitare il seguente sito web di “Japan Business Machine and Information System Industries Association”.

<https://pjlink.jbmia.or.jp/>

Uso della funzione Art-Net

Poiché la funzione di rete del proiettore supporta la funzione Art-Net, è possibile controllare le impostazioni del proiettore con il controller DMX e il software applicativo utilizzando il protocollo Art-Net.

Nota

- Per usare la funzione Art-Net con il proiettore, è necessario impostare la password dell'account amministratore. (➔ pagina 214)
- Non è possibile utilizzare la funzione Art-Net mediante il protocollo "IPv6". Impostare il menu [RETE] → [LAN CABLATA] → [VERSIONE IP] su [IPv4] o [IPv4 & IPv6] e assegnare l'indirizzo IP per "IPv4".

Definizione canale

La seguente tabella elenca le definizioni di canale utilizzate per il controllo del proiettore con la funzione Art-Net. Le impostazioni del canale possono essere commutate tramite il menu [RETE] → [Art-Net] → [IMPOST. CANALE Art-Net] (➔ pagina 219).

I dettagli sul controllo assegnati a ogni canale sono elencati nella seguente tabella.

- L'assegnazione del canale per [UTENTE] si trova nell'impostazione predefinita di fabbrica. L'assegnazione può essere modificata.

Canale	Dettagli sul controllo		
	[1]	[2]	[UTENTE]
CANALE1	OTTURATORE	INTENSITÀ LUMINOSA	INTENSITÀ LUMINOSA
CANALE2	SELEZIONE INGRESSO	SELEZIONE INGRESSO	SELEZIONE INGRESSO
CANALE3	SEL. FUNZ. OBIETTIVO	POSIZIONE OBIETTIVO	POSIZIONE OBIETTIVO
CANALE4	CONTROLLO OBIETTIVO	SPOST. O OBIETTIVO	SPOST. O OBIETTIVO
CANALE5	ALIMENTAZIONE	SPOST. V OBIETTIVO	SPOST. V OBIETTIVO
CANALE6	INTENSITÀ LUMINOSA	FUOCO OBIETTIVO	FUOCO OBIETTIVO
CANALE7	ABILITA / DISABILITA	ZOOM OBIETTIVO	ZOOM OBIETTIVO
CANALE8	DISSOLV. IN INGRESSO	ALIMENTAZIONE	ALIMENTAZIONE
CANALE9	DISSOLV. IN USCITA	GEOMETRIA	GEOMETRIA
CANALE10	MASCHERA SCHERMO	MASCHERA SCHERMO	MASCHERA SCHERMO
CANALE11	GEOMETRIA	ABILITA / DISABILITA	ABILITA / DISABILITA
CANALE12	NESSUNO	NESSUNO	NESSUNO

Contenuto controllabile da ogni impostazione di canale Art-Net

✓: Controllabile

Dettagli sul controllo	Impostazione canale Art-Net		
	[1]	[2]	[UTENTE]
INTENSITÀ LUMINOSA	✓	✓	✓
SELEZIONE INGRESSO	✓	✓	✓
SEL. FUNZ. OBIETTIVO	✓	—	—
CONTROLLO OBIETTIVO	✓	—	—
POSIZIONE OBIETTIVO	—	✓	✓
SPOST. O OBIETTIVO	—	✓	✓
SPOST. V OBIETTIVO	—	✓	✓
FUOCO OBIETTIVO	—	✓	✓
FUOCO PERIFERICO	—	—	✓
ZOOM OBIETTIVO	—	✓	✓
ALIMENTAZIONE	✓	✓	✓
OTTURATORE	✓	—	✓
DISSOLV. IN INGRESSO	✓	—	✓
DISSOLV. IN USCITA	✓	—	✓
GEOMETRIA	✓	✓	✓
MASCHERA SCHERMO	✓	✓	✓
FERMO IMMAGINE	—	—	✓
COLORE	—	—	✓
TINTA	—	—	✓

Dettagli sul controllo	Impostazione canale Art-Net		
	[1]	[2]	[UTENTE]
PATTERN RASTER	—	—	✓
ABILITA / DISABILITA	✓	✓	✓

Dettagli sul controllo

■ INTENSITÀ LUMINOSA

Impostabile in 256 passaggi tra 100 % e 0 %.

Prestazioni	Parametro	Valore di default
100 %	0	0
...	...	
0 %	255	

■ SELEZIONE INGRESSO (quando [IMPOST. CANALE Art-Net] è impostato su [1])

Prestazioni	Parametro	Valore di default
Nessun funzionamento	0-39	0
HDMI1	40-47	
Nessun funzionamento	48-255	

■ SELEZIONE INGRESSO (quando [IMPOST. CANALE Art-Net] non è impostato su [1])

Prestazioni	Parametro	Valore di default
Nessun funzionamento	0-31	0
HDMI1	32-39	
HDMI2	40-47	
DisplayPort	48-55	
Nessun funzionamento	56-79	
SLOT-1*1	80-87	
SLOT-2*2	88-95	
Nessun funzionamento	96-255	

*1 Commuta l'ingresso su SDI, SDI OPT1, DIGITAL LINK, PressIT, o SLOT.

SDI: quando la Scheda terminale 12G-SDI opzionale (Modello n.: TY-SB01QS) è installata in <SLOT>

SDI OPT1: quando la Scheda funzioni per la fibra ottica 12G-SDI (Modello n.: TY-SB01FB) è installata in <SLOT>

DIGITAL LINK: quando la Scheda terminale DIGITAL LINK opzionale (Modello n.: TY-SB01DL) è installata in <SLOT>

PressIT: quando la Scheda per ricevitore del sistema di presentazione wireless opzionale (Modello n.: TY-SB01WP) è installata in <SLOT>

SLOT: quando la scheda funzione di altri produttori è installata in <SLOT>

*2 Commuta l'ingresso su SDI OPT2 quando la scheda funzioni per la fibra ottica 12G-SDI (Modello n.: TY-SB01FB) è installata in <SLOT>.

■ SEL. FUNZ. OBIETTIVO

Funziona insieme a CONTROLLO OBIETTIVO.

Prestazioni	Parametro	Valore di default
Nessun funzionamento	0-15	0
SPOST. O OBIETTIVO	16-31	
SPOST. V OBIETTIVO	32-47	
FUOCO OBIETTIVO	48-63	
ZOOM OBIETTIVO	64-79	
Movimento verso la posizione iniziale	80-95	
Caricamento MEMORIA OBIETTIVO 1	96-111	
Caricamento MEMORIA OBIETTIVO 2	112-127	
Caricamento MEMORIA OBIETTIVO 3	128-143	
Nessun funzionamento	144-255	

■ **CONTROLLO OBIETTIVO**

Funziona insieme a SEL. FUNZ. OBIETTIVO.

Prestazioni		Parametro	Valore di default
Regolazione obiettivo	(-) Alta velocità	0-31	100
	(-) Bassa velocità	32-63	
	(-) Regolazione fine	64-95	
Arresto operazione		96-127	
Regolazione obiettivo	(+) Regolazione fine	128-159	
	(+) Bassa velocità	160-191	
	(+) Alta velocità	192-223	
Esecuzione azione di comando		224-255	

■ **POSIZIONE OBIETTIVO**

Prestazioni	Parametro	Valore di default
Nessun funzionamento	0-31	0
Movimento verso la posizione iniziale	32-63	
Caricamento MEMORIA OBIETTIVO 1	64-79	
Caricamento MEMORIA OBIETTIVO 2	80-95	
Caricamento MEMORIA OBIETTIVO 3	96-111	
Caricamento MEMORIA OBIETTIVO 4	112-127	
Caricamento MEMORIA OBIETTIVO 5	128-143	
Caricamento MEMORIA OBIETTIVO 6	144-159	
Caricamento MEMORIA OBIETTIVO 7	160-175	
Caricamento MEMORIA OBIETTIVO 8	176-191	
Caricamento MEMORIA OBIETTIVO 9	192-207	
Caricamento MEMORIA OBIETTIVO 10	208-223	
Nessun funzionamento	224-255	

■ **SPOST. O OBIETTIVO, SPOST. V OBIETTIVO, FUOCO OBIETTIVO, FUOCO PERIFERICO, ZOOM OBIETTIVO**

Prestazioni		Parametro	Valore di default
Regolazione obiettivo	(-) Alta velocità	0-31	128
	(-) Bassa velocità	32-63	
	(-) Regolazione fine	64-95	
Arresto operazione		96-159	
Regolazione obiettivo	(+) Regolazione fine	160-191	
	(+) Bassa velocità	192-223	
	(+) Alta velocità	224-255	

■ **ALIMENTAZIONE**

Prestazioni	Parametro	Valore di default
Standby	0-63	128
Nessun funzionamento	64-191	
Accensione	192-255	

■ **OTTURATORE**

Prestazioni	Parametro	Valore di default
OTTURATORE: Aperto	0-63	128
Nessun funzionamento	64-191	
OTTURATORE: Chiuso	192-255	

■ DISSOLV. IN INGRESSO, DISSOLV. IN USCITA

Funziona insieme a OTTURATORE.

Prestazioni	Parametro	Valore di default
OFF	0-15	255
0.5s	16-31	
1.0s	32-47	
1.5s	48-63	
2.0s	64-79	
2.5s	80-95	
3.0s	96-111	
3.5s	112-127	
4.0s	128-143	
5.0s	144-159	
7.0s	160-175	
10.0s	176-191	
Nessun funzionamento	192-255	

■ GEOMETRIA

Prestazioni	Parametro	Valore di default
OFF	0-15	255
KEYSTONE	16-31	
CORREZIONE CURVATA	32-47	
PC-1	48-63	
PC-2	64-79	
PC-3	80-95	
CORREZIONE ANGOLI	96-111	
Nessun funzionamento	112-255	

■ MASCHERA SCHERMO

Prestazioni	Parametro	Valore di default
OFF	0-31	255
PC-1	32-63	
PC-2	64-95	
PC-3	96-127	
Nessun funzionamento	128-255	

■ FERMO IMMAGINE

Prestazioni	Parametro	Valore di default
Nessun funzionamento	0-31	128
OFF	32-95	
Nessun funzionamento	96-159	
ON	160-223	
Nessun funzionamento	224-255	

■ COLORE, TINTA

Prestazioni	Parametro	Valore di default
Nessun funzionamento	0-31	0
Impostazione default del fabbricante	32-63	
-31	64	
...	...	
0	128-129	
...	...	
+31	191	
Nessun funzionamento	192-255	

■ PATTERN RASTER

Prestazioni	Parametro	Valore di default
Nessun funzionamento	0-15	0
OFF	16-31	
BIANCO	32-47	
GIALLO	48-63	
CIANO	64-79	
VERDE	80-95	
MAGENTA	96-111	
ROSSO	112-127	
BLU	128-143	
NERO	144-159	
LOGO UTENTE	160-175	
Nessun funzionamento	176-255	

■ ABILITA / DISABILITA

Il funzionamento per tutti i canali non è accettato se impostato su “Disabilita”.

Prestazioni	Parametro	Valore di default
Disabilita	0-127	0
Abilita	128-255	

Nota

- Se il proiettore è azionato con il telecomando o dal pannello di controllo, o con il comando di controllo mentre si controlla il proiettore mediante la funzione Art-Net, l'impostazione del controller DMX o l'applicazione del computer potrebbero essere diverse dallo stato del proiettore. Per riflettere i controlli di tutti i canali al proiettore, impostare “ABILITA / DISABILITA” del canale 11 su “Disabilita” e quindi reimpostare su “Abilita”.
- Per creare e registrare l'immagine [LOGO UTENTE], utilizzare “Logo Transfer Software”. Il software è scaricabile dal seguente sito web. <https://panasonic.net/cns/projector/>.

Comandi di controllo mediante LAN

È possibile controllare il proiettore tramite il terminale <LAN> in dotazione sul proiettore come standard oppure il terminale <DIGITAL LINK IN/LAN> della Scheda terminale DIGITAL LINK opzionale (Modello n.: TY-SB01DL) installata nello slot utilizzando il formato del comando di controllo attraverso il terminale <SERIAL IN>.

Per alcuni esempi dei comandi disponibili, consultare “Comando di controllo” (➔ pagina 295).

Nota

- Per inviare/ricevere il comando tramite LAN, è necessario impostare la password dell'account amministratore. (➔ pagina 214)

In caso di connessione in modo protetto

Collegamento

Quello che segue è il metodo di connessione quando il menu [RETE] → [SICUREZZA DI RETE] → [PROTEZIONE COMANDO] è impostato su [ABILITA].

1) Ottenere indirizzo IP e numero porta (valore iniziale impostato = 1024) del proiettore e richiedere una connessione al proiettore.

- È possibile ottenere l'indirizzo IP e il numero porta dalla schermata menu del proiettore.

Indirizzo IP	Si ottiene dal menu [RETE] → [STATO RETE].
Numero porta	Si ottiene dal menu [RETE] → [CONTROLLO RETE] → [COMANDO PORTA].

2) Controllare la risposta dal proiettore.

	Sezione dati	Vuoto	Modalità	Vuoto	Sezione numero casuale	Simbolo terminazione
Esempio di comando	"NTCONTROL" (stringa ASCII)	' '	'1'	' '	"ZZZZZZZ" (numero esadecimale codice ASCII)	(CR) 0x0d
Lunghezza dati	9 byte	1 byte	1 byte	1 byte	8 byte	1 byte

- Modo: 1 = Modo protetto
- Esempio: risposta durante il modo protetto (sezione numero casuale è il valore non definito)
"NTCONTROL 1 23181e1e" (CR)

3) Generare una valore hash di 32-byte dai dati che seguono usando un algoritmo MD5.

- "xxxxxx:yyyy:zzzzzzz"

xxxxxx	Il nome utente per l'account amministratore
yyyyy	La password per l'account amministratore
zzzzzzz	Numero casuale di 8 byte ottenuto al punto 2)

Metodo di trasmissione del comando

Trasmettere usando i seguenti formati di comando.

■ **Dati trasmessi**

	Intestazione			Sezione dati	Simbolo terminazione
Esempio di comando	Valore hash "Collegamento" (➔ pagina 287)	'0'	'0'	Comando di controllo (stringa ASCII)	(CR) 0x0d
Lunghezza dati	32 byte	1 byte	1 byte	Lunghezza indefinita	1 byte

- Esempio: trasmissione del comando di acquisizione stato alimentazione (il valore hash è calcolato da nome utente e password dell'account amministratore e numero casuale acquisito)
"dbdd2dabd3d4d68c5dd970ec0c29fa6400QPW" (CR)

■ **Dati ricevuti**

	Intestazione		Sezione dati	Simbolo terminazione
Esempio di comando	'0'	'0'	Comando di controllo (stringa ASCII)	(CR) 0x0d
Lunghezza dati	1 byte	1 byte	Lunghezza indefinita	1 byte

- Esempio: il proiettore è acceso
"00001" (CR)

■ Risposta errore

	Stringa	Dettagli	Simbolo terminazione
Messaggio	"ERR1"	Comando di controllo indefinito	(CR) 0x0d
	"ERR2"	Fuori dall'intervallo dei parametri	
	"ERR3"	Stato occupato o periodo non accettabile	
	"ERR4"	Timeout o periodo non accettabile	
	"ERR5"	Lunghezza dati errata	
	"ERRA"	Password non corrispondente	
Lunghezza dati	4 byte	—	1 byte

Nota

- Il proiettore disconetterà automaticamente la connessione con la rete subito dopo l'invio del comando. Questa è la specifica basata sul punto di vista della sicurezza per impedire il funzionamento non autorizzato di questo prodotto da terze parti che agiscono in malafede. Per inviare continuamente i comandi, eseguire la richiesta di connessione di rete ogni volta che il comando deve essere inviato. Per i dettagli, consultare "Flusso di comunicazione tra server e client" (➔ pagina 290).

In caso di connessione in modo non protetto

Collegamento

Quello che segue è il metodo di connessione quando il menu [RETE] → [SICUREZZA DI RETE] → [PROTEZIONE COMANDO] è impostato su [DISABILITA].

1) Ottenere indirizzo IP e numero porta (valore iniziale impostato = 1024) del proiettore e richiedere una connessione al proiettore.

- È possibile ottenere l'indirizzo IP e il numero porta dalla schermata menu del proiettore.

Indirizzo IP	Si ottiene dal menu [RETE] → [STATO RETE].
Numero porta	Si ottiene dal menu [RETE] → [CONTROLLO RETE] → [COMANDO PORTA].

2) Controllare la risposta dal proiettore.

	Sezione dati	Vuoto	Modalità	Simbolo terminazione
Esempio di comando	"NTCONTROL" (stringa ASCII)	' ' 0x20	'0' 0x30	(CR) 0x0d
Lunghezza dati	9 byte	1 byte	1 byte	1 byte

- Modo: 0 = Modo non protetto
- Esempio: risposta durante il modo non protetto
"NTCONTROL 0" (CR)

Metodo di trasmissione del comando

Trasmettere usando i seguenti formati di comando.

■ Dati trasmessi

	Intestazione		Sezione dati	Simbolo terminazione
Esempio di comando	'0' 0x30	'0' 0x30	Comando di controllo (stringa ASCII)	(CR) 0x0d
Lunghezza dati	1 byte	1 byte	Lunghezza indefinita	1 byte

- Esempio: trasmissione del comando di acquisizione stato alimentazione
"00QPW" (CR)

■ **Dati ricevuti**

	Intestazione		Sezione dati	Simbolo terminazione
Esempio di comando	'0' 0x30	'0' 0x30	Comando di controllo (stringa ASCII)	(CR) 0x0d
Lunghezza dati	1 byte	1 byte	Lunghezza indefinita	1 byte

- Esempio: il proiettore è in stato standby
"00000" (CR)

■ **Risposta errore**

	Stringa	Dettagli	Simbolo terminazione
Messaggio	"ERR1"	Comando di controllo indefinito	(CR) 0x0d
	"ERR2"	Fuori dall'intervallo dei parametri	
	"ERR3"	Stato occupato o periodo non accettabile	
	"ERR4"	Timeout o periodo non accettabile	
	"ERR5"	Lunghezza dati errata	
Lunghezza dati	4 byte	—	1 byte

Nota

- Il proiettore disconnetterà automaticamente la connessione con la rete subito dopo l'invio del comando. Questa è la specifica basata sul punto di vista della sicurezza per impedire il funzionamento non autorizzato di questo prodotto da terze parti che agiscono in malafede. Per inviare continuamente i comandi, eseguire la richiesta di connessione di rete ogni volta che il comando deve essere inviato. Per i dettagli, consultare "Flusso di comunicazione tra server e client" (➔ pagina 290).

Flusso di comunicazione tra server e client

Per inviare/ricevere un comando via LAN, consultare il flusso di comunicazione indicato di seguito.

Server: Proiettore

Client: Dispositivo di controllo quale un computer

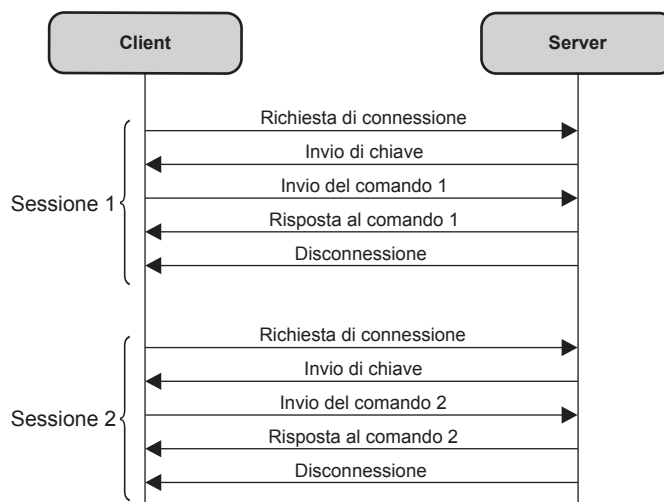

Terminale <SERIAL IN>/<SERIAL OUT>

Il terminale <SERIAL IN>/<SERIAL OUT> del proiettore è conforme a RS-232C in modo da poter collegare il proiettore a un computer per il controllo.

Collegamento

Proiettore unico

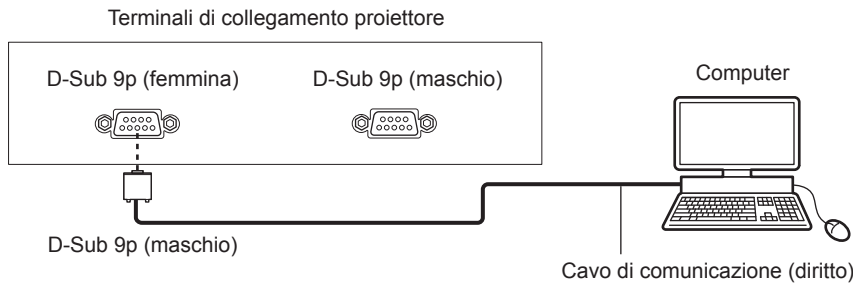

Proiettori multipli

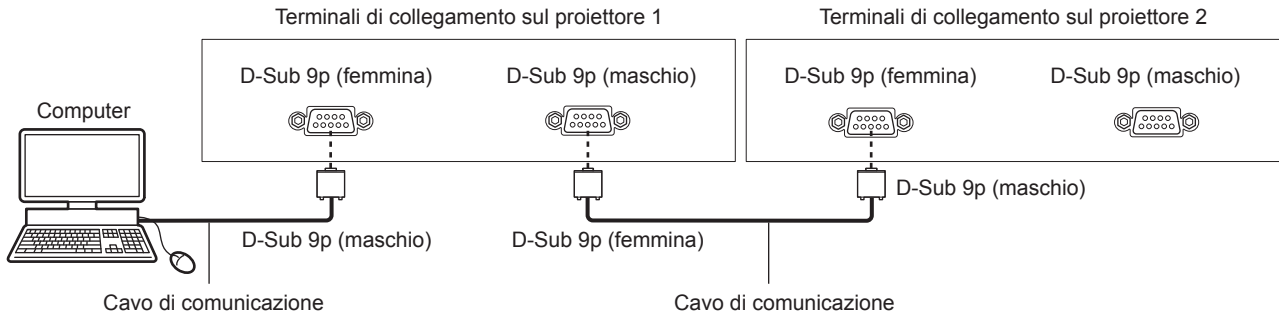

Collegamento con dispositivo DIGITAL LINK compatibile

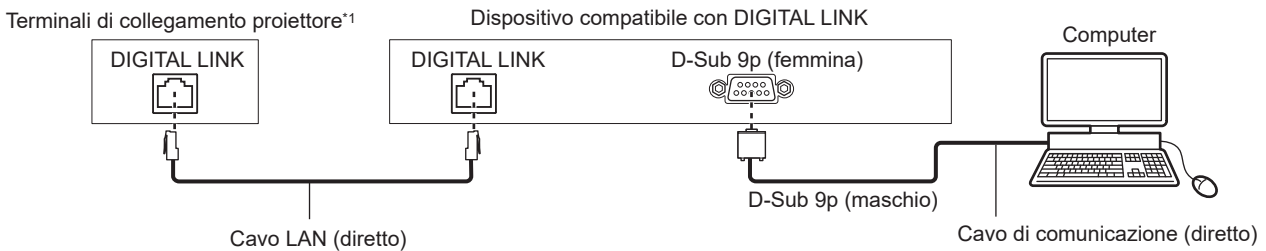

*1 Quando la Scheda terminale DIGITAL LINK opzionale (Modello n.: TY-SB01DL) è installata nello slot

Nota

- La destinazione di [RS-232C] (➔ pagina 184) deve essere impostata secondo il metodo di connessione.
- Per controllare il proiettore con la modalità standby quando il collegamento avviene con il dispositivo DIGITAL LINK compatibile, impostare il menu [IMPOSTAZIONI PROIETTORE] → [MODALITA' STANDBY] su [NORMALE].
Quando [MODALITA' STANDBY] è impostato su [ECO], il proiettore non risulta più controllabile durante lo standby.
- Quando si utilizza la funzione di sincronizzazione del contrasto o la funzione di sincronizzazione dell'otturatore con il terminale <SERIAL IN>/<SERIAL OUT>, consultare "Esempio di collegamento con la funzione di sincronizzazione del contrasto/funzione di sincronizzazione dell'otturatore" (➔ pagina 64) per eventuali dettagli.

Assegnazioni pin e nomi segnale

D-Sub 9-pin (femmina) Vista esterna	N. pin	Nome segnale	Dettagli
	(1)	—	NC
	(2)	TXD	Dati trasmessi
	(3)	RXD	Dati ricevuti
	(4)	—	NC
	(5)	GND	Terra
	(6)	—	NC
	(7)	CTS	Connesso internamente
	(8)	RTS	
	(9)	—	NC

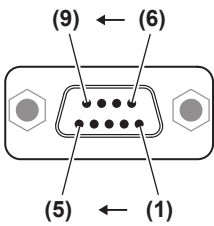
D-Sub 9-pin (maschio) Vista esterna	N. pin	Nome segnale	Dettagli
	(1)	—	NC
	(2)	RXD	Dati ricevuti
	(3)	TXD	Dati trasmessi
	(4)	—	NC
	(5)	GND	Terra
	(6)	—	NC
	(7)	RTS	Connesso internamente
	(8)	CTS	
	(9)	—	NC

Nota

- Un cavo con pin (4) collegati fra loro quale un cavo diretto totalmente cablato è richiesto come cavo quando si utilizza la funzione sincronizzazione contrasto o la funzione sincronizzazione otturatore. Il pin (4) è usato per la comunicazione dati della funzione di sincronizzazione del contrasto/dell'otturatore.

Condizioni di comunicazione (di default del fabbricante)

Livello del segnale	RS-232C-compatibile
Metodo di sincronizzazione	Asincrono
Velocità di trasmissione dati	9 600 bps
Parità	Nessuno
Lunghezza caratteri	8 bit
Bit di stop	1 bit
Parametro X	Nessuno
Parametro S	Nessuno

Formato base

La trasmissione dal computer parte con STX, quindi ID, comando, parametro, ed ETX vengono inviati in questo ordine. Aggiungere parametri in base ai dettagli del controllo.

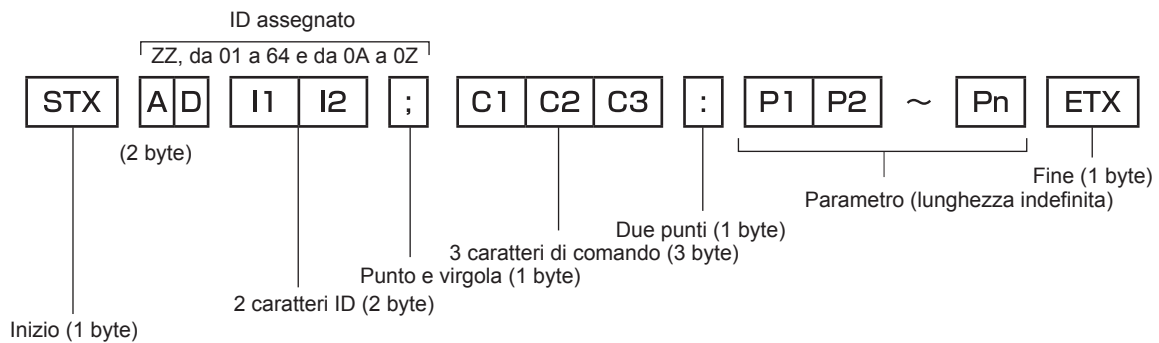

Formato base (con sottocomandi)

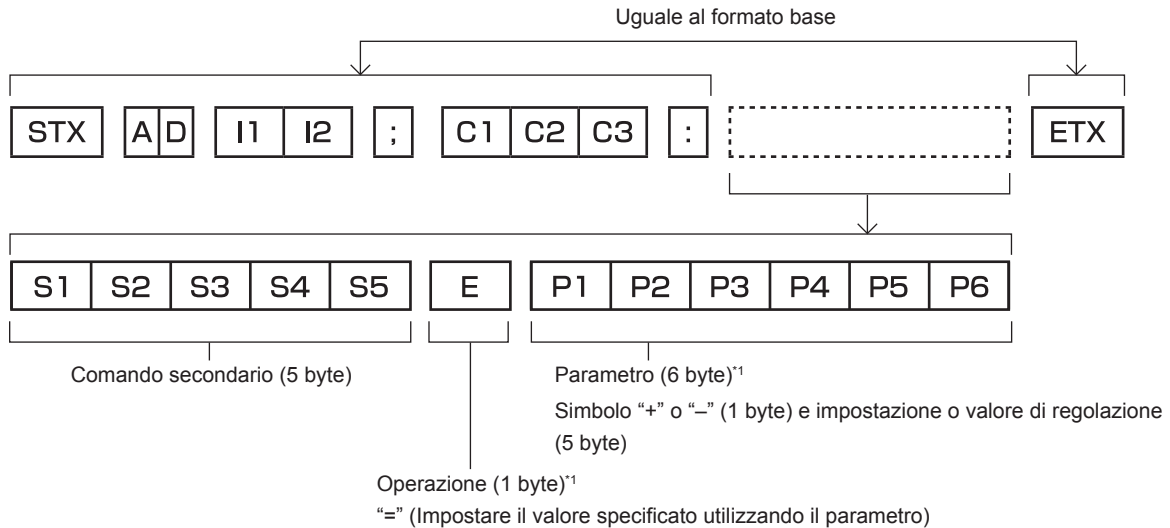

*1 Quando si trasmette un comando che non ha bisogno di un parametro, l'operatore (E) e il parametro non sono necessari.

Attenzione

- Se un comando viene inviato dopo l'accensione della fonte di luce, ci potrebbe essere un ritardo nella risposta o il comando potrebbe non essere eseguito. Provare a inviare o a ricevere un comando dopo 60 secondi.
- Quando si trasmettono comandi multipli, assicurarsi di attendere almeno 0,5 secondi dalla ricezione della risposta dal proiettore prima di inviare il comando seguente. Quando si trasmette un comando che non ha bisogno di un parametro, i due punti (:) non sono necessari.

Nota

- Se non è possibile eseguire un comando, il proiettore invia la risposta "ER401" al computer.
- Se viene inviato un parametro non valido, il proiettore invia la risposta "ER402" al computer.
- La trasmissione dell'ID in RS-232C supporta ZZ (TUTTI) e da 01 a 64, oltre ai gruppi da 0A a 0Z.
- Se viene inviato un comando con un ID designato, verrà inviata una risposta al computer solo nei seguenti casi.
 - Se corrisponde all'ID del proiettore
 - L'ID è designato come TUTTI e [RISPOSTA (TUTTI ID)] è impostato su [ON]
 - L'ID è designato come GRUPPO e [RISPOSTA (GRUPPO ID)] è impostato su [ON]
- STX e ETX sono i codici carattere. STX visualizzato in esadecimale è 02 e ETX visualizzato in esadecimale è 03.

Quando sono controllati più proiettori

Quando sono controllati più proiettori insieme

Quando sono controllati più proiettori insieme mediante RS-232C, effettuare le seguenti impostazioni.

- 1) Impostare un ID differente per ciascun proiettore.
- 2) Impostare [RISPOSTA (TUTTI ID)] su [ON] in un solo proiettore.
- 3) Impostare [RISPOSTA (TUTTI ID)] su [OFF] per tutti gli altri proiettori nel punto 2).

Quando sono controllati più proiettori insieme da un'unità gruppo

Quando sono controllati più proiettori da unità gruppo mediante RS-232C, effettuare le seguenti impostazioni.

- 1) Impostare un ID differente per ciascun proiettore.
- 2) Configurare la stessa impostazione per [GRUPPO] in ogni gruppo.
- 3) Impostare [RISPOSTA (GRUPPO ID)] su [ON] in un solo proiettore.
- 4) Impostare [RISPOSTA (GRUPPO ID)] su [OFF] per tutti gli altri proiettori nel punto 3).

Nota

- La risposta non viene eseguita correttamente se [RISPOSTA (TUTTI ID)] è impostato su [ON] in due o più proiettori.
- Quando si impostano gruppi multipli, impostare [RISPOSTA (GRUPPO ID)] a [ON] solo per un proiettore per ciascun gruppo.
La risposta non viene eseguita correttamente se [RISPOSTA (GRUPPO ID)] è impostato su [ON] in due o più proiettori dello stesso gruppo.

Specifiche del cavo

Quando il proiettore è connesso a un computer

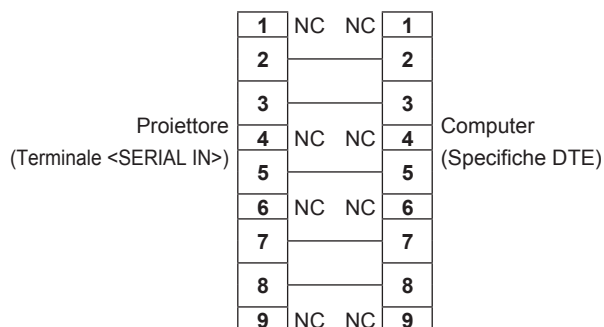

Quando sono collegati più proiettori

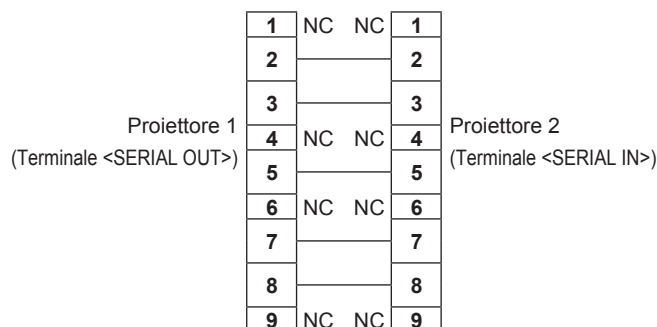

Nota

- Un cavo con pin (4) collegati fra loro quale un cavo diretto totalmente cablato è richiesto come cavo quando si utilizza la funzione sincronizzazione contrasto o la funzione sincronizzazione otturatore.

Comando di controllo

La tabella che segue elenca i comandi che possono essere usati per controllare il proiettore mediante un computer.

■ Comando di controllo proiettore

Comando	Dettagli	Parametro/stringa risposta	Osservazioni (parametro)
PON	Accensione	—	Per controllare se l'alimentazione è attiva, usare il comando "Query alimentazione".
POF	Standby		
QPW	Query alimentazione	000 001	STANDBY Accensione
IIS	Commutazione del segnale di ingresso	HD1 HD2 DP1 DM1,SD1*1 DM1,OP1*2 DM1,OP2*2 DM1,DL1*3 DM1,WP1*4 DM1,TP1*5	HDMI1 HDMI2 DisplayPort SDI SDI OPT1 SDI OPT2 DIGITAL LINK PressIT SLOT
OSH	Comando otturatore	0	Aperto
QSH	Interrogazione su stato otturatore	1	Chiuso
VSE	Interruttore rapporto di aspetto	0 1 2 5 6	DEFAULT 4:3 16:9 ATTRAVERSO ADATTA OV.
QSE	Query impostazioni rapporto di aspetto	9 10	RIEMP. ORIZZ. ADATTA VERT.
OCS	Interruttore memoria secondaria	01 - 96	Numero di memoria secondaria
QSB	Query stato memoria secondaria		

*1 Quando la Scheda terminale 12G-SDI opzionale (Modello n.: TY-SB01QS) è installata in <SLOT>

*2 Quando la Scheda funzioni per la fibra ottica 12G-SDI (Modello n.: TY-SB01FB) è installata in <SLOT>

*3 Quando la Scheda terminale DIGITAL LINK opzionale (Modello n.: TY-SB01DL) è installata in <SLOT>

*4 Quando la Scheda per ricevitore del sistema di presentazione wireless opzionale (Modello n.: TY-SB01WP) è installata in <SLOT>

*5 Quando la scheda funzione di altri produttori è installata in <SLOT>

■ Comando di controllo dell'obiettivo

Comando	Comando secondario	Dettagli	Osservazione
VXX	LNSI2	Spostamento obiettivo H	+00000 = Regolazione fine 1+, +00001 = Regolazione fine 1-, +00100 = Regolazione fine 2+, +00101 = Regolazione fine 2-, +00200 = Regolazione grossolana+, +00201 = Regolazione grossolana-
VXX	LNSI3	Spostamento obiettivo V	
VXX	LNSI4	Messa a fuoco dell'obiettivo	
VXX	LNSIG	Messa a fuoco periferica dell'obiettivo	
VXX	LNSI5	Zoom obiettivo	

Terminale <REMOTE 2 IN>

È possibile controllare il proiettore in modo remoto (mediante controllo di contatto) da un pannello di controllo situato a distanza dal proiettore, dove non possono arrivare i segnali del telecomando.

Utilizzare il terminale <REMOTE 2 IN> dei terminali di collegamento del proiettore per collegare il pannello di controllo.

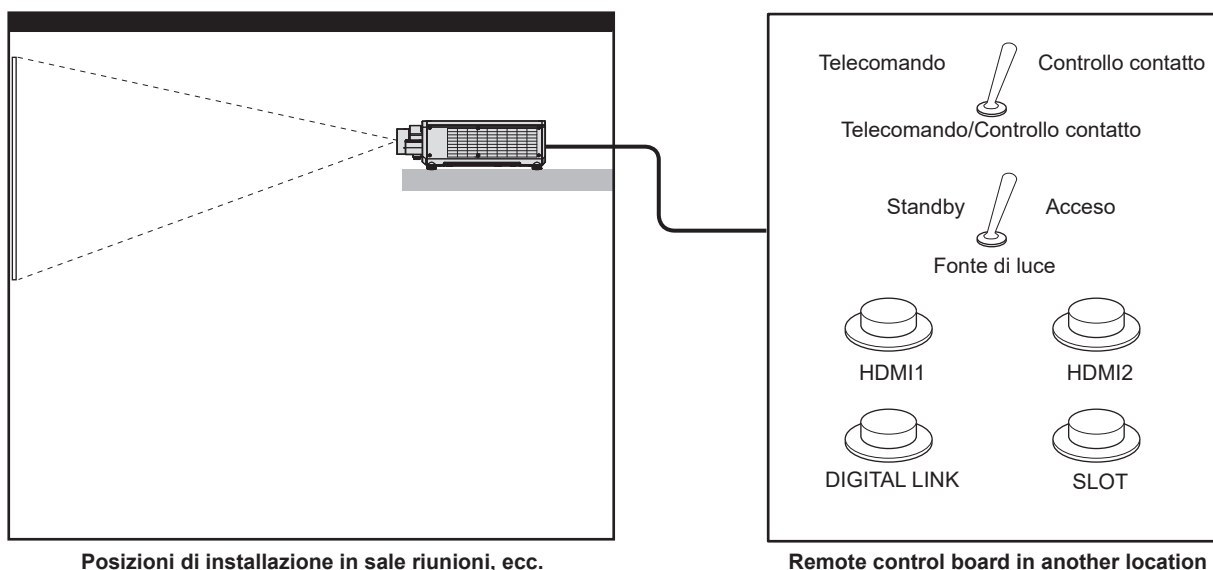

Assegnazioni pin e nomi segnale

Vista esterna	N. pin	Nome segnale	Aperto (H)	Corto (L)
	(1)	GND	—	GND
	(2)	POWER	OFF	ON
	(3)	HDMI1	Altro	HDMI1
	(4)	HDMI2	Altro	HDMI2
	(5)	DisplayPort	Altro	DisplayPort
	(6)	Nessuno	—	—
	(7)	Nessuno	—	—
	(8)	SHUTTER	OFF	ON
	(9)	ABILITA / DISABILITA	Controllato da telecomando	Controllato con contatto esterno

Attenzione

- Mentre si controlla, accertarsi di cortocircuitare i pin (1) e (9).
- Quando i pin (1) e (9) sono in cortocircuito, i seguenti tasti sul pannello di controllo e sul telecomando sono disabilitati. Anche i comandi per RS-232C e le funzioni di rete che corrispondono a queste funzioni sono disabilitati.
 - Pulsante <POWER ON>, pulsante <STANDBY>, pulsante <SHUTTER>
- Quando i pin (1) e (9) sono in cortocircuito, se altri pin da (3) a (7) sono in cortocircuito con il pin (1), i seguenti pulsanti sul pannello di controllo e sul telecomando sono disabilitati. Anche i comandi per RS-232C e le funzioni di rete che corrispondono a queste funzioni sono disabilitati.
 - Pulsante <POWER ON>, pulsante <STANDBY>, pulsante <<HDMI1>, pulsante <HDMI2>, pulsante <HDMI 1/2>, pulsante <DISPLAYPORT>, pulsante <SLOT>, pulsante <INPUT MENU>, pulsante <SHUTTER>

Nota

- Per cambiare le impostazioni dei pin da (2) a (8), impostare [MODALITÀ REMOTE2] su [UTENTE]. (➔ pagina 186)

Specifiche

Le specifiche del proiettore sono le seguenti.

Sistema di visualizzazione		Sistema di proiezione DLP a 1 chip	
Dispositivo di visualizzazione	Dimensione dell'area di visualizzazione effettiva	20,3 mm (0,8") x 1 (rapporto aspetto 16:10)	
	Numero di pixel	2 304 000 pixel (1 920 x 1 200 punti)	Quando [QUAD PIXEL DRIVE] è impostato su [OFF]
		9 216 000 pixel (3 840 x 2 400 punti)	Quando [QUAD PIXEL DRIVE] è impostato su [ON]
Obiettivo di proiezione	Obiettivo di proiezione in dotazione	PT-REQ12, PT-REQ10, PT-REQ80	Obiettivo zoom standard <ul style="list-style-type: none"> • Ingrandimento zoom: 1,54 x • Lunghezza focale: da 23,9 mm a 37,2 mm • Numero F: da 1,84 a 2,31
		PT-REQ12L, PT-REQ10L, PT-REQ80L	Opzionale
	Zoom	Alimentato	
	Messa a fuoco	Alimentato	
	Spostamento obiettivo	Alimentato (orizzontale/verticale)	
	Obiettivo intercambiabile	Sì	
Fonte di luce		Diodo laser	
Dimensioni dello schermo		Da 1,78 m (70") a 25,40 m (1 000")	
		Da 2,54 m (100") a 25,40 m (1 000")	con ET-C1U100
Emissione di luce*1*2	PT-REQ12, PT-REQ12L	12 000 lm (quando [MOD. FUNZION.] è impostato su [NORMALE])	
		9 600 lm (quando [MOD. FUNZION.] è impostato su [ECO] o [SILENZIO])	
	PT-REQ10, PT-REQ10L	10 000 lm (quando [MOD. FUNZION.] è impostato su [NORMALE])	
		8 000 lm (quando [MOD. FUNZION.] è impostato su [ECO] o [SILENZIO])	
	PT-REQ80, PT-REQ80L	8 000 lm (quando [MOD. FUNZION.] è impostato su [NORMALE])	
		6 400 lm (quando [MOD. FUNZION.] è impostato su [ECO] o [SILENZIO])	
Rapporto contrasto*1*2		25 000:1	quando [CONTRASTO DINAMICO] è impostato su [3]
Rapporto zona da centro ad angolo*1		90 %	
Frequenza di scansione visualizzabile	Orizzontale	Da 27 kHz a 291,6 kHz	
	Verticale	Da 24 Hz a 240,0 Hz	

*1 Le condizioni di misurazione e il metodo di annotazione soddisfano gli standard internazionali ISO/IEC 21118:2020.

*2 Indica il valore per l'uso dell'obiettivo zoom (Num. modello: ET-C1S600). Il valore varia a seconda dell'obiettivo.

Compatibilità di ingresso	Ingresso segnale HDMI	Risoluzione segnale video: 480/60p, da 576/50p a 4 096 x 2 160/60p Risoluzione segnale computer: Da 640 x 480 a 3 840 x 2 400 (senza interlacciamento) Frequenza dot clock: Da 25 MHz a 594 MHz
	Ingresso segnale DisplayPort	Risoluzione segnale video: 480/60p, da 576/50p a 4 096 x 2 160/60p Risoluzione segnale computer: Da 640 x 480 a 3 840 x 2 400 (senza interlacciamento) Frequenza dot clock: Da 25 MHz a 297 MHz
	Ingresso segnale SDI ^{*1}	Segnale HD-SDI, segnale 3G-SDI, segnale 12G-SDI
	Ingresso segnale SDI OPT ^{*2}	Segnale HD-SDI, segnale 3G-SDI, segnale 12G-SDI
	Ingresso segnale DIGITAL LINK ^{*3}	risoluzione segnale video: Da 720/50p a 4 096 x 2 160/60p Risoluzione segnale computer: Da 640 x 480 a 3 840 x 2 400 (senza interlacciamento) Frequenza dot clock: Da 25 MHz a 297 MHz
Terminale di collegamento/slot	Terminale <HDMI IN 1> Terminale <HDMI IN 2>	HDMI x 2, HDCP 2.3 compatibile, Deep Color compatibile
	Terminale <DisplayPort IN>	DisplayPort x 1, compatibile con HDCP 2.3, compatibile con Deep Color
	Terminale <MULTI SYNC IN>	BNC x 1, alta impedenza TTL
	Terminale <MULTI SYNC OUT>	BNC x 1, uscita TTL: massimo 10 mA
	Terminale <SERIAL IN>	D-Sub 9 p x 1, conforme a RS-232C, per controllo tramite computer
	Terminale <SERIAL OUT>	D-Sub 9 p x 1, conforme a RS-232C, per controllo tramite computer
	Terminale <REMOTE 1 IN>	Mini jack stereo M3 x 1, per telecomando (cablato)/per controllo connessione proiettore
	Terminale <REMOTE 1 OUT>	Mini jack stereo M3 x 1, per telecomando (cablato)/per controllo connessione proiettore
	Terminale <REMOTE 2 IN>	D-Sub 9 p x 1, per controllo contatto
	Terminale <LAN>	RJ-45 x 1, per connessione di rete, compatibile con PLink (class 2), 10Base-T/100Base-TX, compatibile con Art-Net
	Terminale <USB>	Connettore USB (tipo A) x 1, per il collegamento del Modulo senza fili opzionale (Modello n.: Serie AJ-WM50), per il collegamento della memoria USB
	Terminale <DC OUT>	Connettore USB (tipo A) x 1, solo per alimentazione (CC 5 V, massimo 2 A)
	<SLOT>	SLOT x 1, specifica Intel® Smart Display Module, per l'installazione della scheda funzione ^{*4}

*1 Questo è supportato quando la Scheda terminale 12G-SDI opzionale (Modello n.: TY-SB01QS) è installata nello slot.

*2 Questo è supportato quando la Scheda funzioni per la fibra ottica 12G-SDI (Modello n.: TY-SB01FB) è installata nello slot.

*3 Questo è supportato quando la Scheda terminale DIGITAL LINK opzionale (Modello n.: TY-SB01DL) è installata nello slot.

*4 Il metodo di trasmissione allo slot si limita al segnale HDMI.

Capitolo 7 Appendice — Specifiche

Rumore acustico* ¹	PT-REQ12, PT-REQ12L	38 dB (quando [MOD. FUNZION.] è impostato su [NORMALE] o [ECO])
		35 dB (quando [MOD. FUNZION.] è impostato su [SILENZIO])
	PT-REQ10, PT-REQ10L	36 dB (quando [MOD. FUNZION.] è impostato su [NORMALE] o [ECO])
		33 dB (quando [MOD. FUNZION.] è impostato su [SILENZIO])
	PT-REQ80, PT-REQ80L	35 dB (quando [MOD. FUNZION.] è impostato su [NORMALE] o [ECO])
		32 dB (quando [MOD. FUNZION.] è impostato su [SILENZIO])
Ambiente operativo	Temperatura di funzionamento	Da 0 °C (32 °F) a 45 °C (113 °F) ^{2,3,4}
	Umidità di funzionamento	Da 10 % a 80 % (senza condensa)
Posizione di funzionamento		[TAVOLO/SOFF], [FRONTE/RETRO]
Requisiti di alimentazione		100 V - 240 V ~ (100 V - 240 V corrente alternata), 50 Hz/60 Hz
Corrente nominale	PT-REQ12, PT-REQ12L	10,4 A - 4,3 A
	PT-REQ10, PT-REQ10L	8,8 A - 3,7 A
	PT-REQ80, PT-REQ80L	7,7 A - 3,2 A
Consumo di corrente massimo	PT-REQ12, PT-REQ12L	1 030 W
	PT-REQ10, PT-REQ10L	870 W
	PT-REQ80, PT-REQ80L	760 W
Consumo di corrente in modalità standby	Circa 12 W	Quando [MODALITA' STANDBY] è impostata su [NORMALE] <ul style="list-style-type: none"> • la funzione [AVVIO RAPIDO] è disabilitata • non è collegata alcuna scheda funzione • il terminale <DC OUT> non è in uso
	Circa 0,5 W	quando [MODALITA' STANDBY] è impostato su [ECO]
Dimensioni esterne standard	Larghezza	498 mm (19-19/32") (a parte le sporgenze)
	Lunghezza	212 mm (8-11/32") (con i piedini alla posizione più corta)
		196 mm (7-23/32") (a parte i piedini e le sporgenze)
	Profondità	PT-REQ12, PT-REQ10, PT-REQ80
PT-REQ12L, PT-REQ10L, PT-REQ80L		538 mm (21-3/16") (a parte le sporgenze)
Peso ⁵	PT-REQ12, PT-REQ10, PT-REQ80	Circa 28,7 kg (63,3 libbre) (obiettivo zoom standard compreso)
	PT-REQ12L, PT-REQ10L, PT-REQ80L	Circa 27,0 kg (59,5 libbre) (obiettivo opzionale a parte)
Involucro esterno	Materiali	Plastica modellata
	Colore	Modello nero
		Modello bianco
Lunghezza cavo di alimentazione		3,0 m (118-1/8")

*1 Le condizioni di misurazione e il metodo di annotazione soddisfano gli standard internazionali ISO/IEC 21118:2020.

*2 La temperatura dell'ambiente operativo deve essere tra 0 °C (32 °F) e 40 °C (104 °F) se il proiettore è utilizzato a un'altitudine compresa tra 1 400 m (4 593') e 4 200 m (13 780') sul livello del mare. Notare che un'altitudine di 4 200 m (13 780') sul livello del mare rappresenta l'altezza massima alla quale le prestazioni di questo proiettore sono garantite.

*3 La temperatura dell'ambiente operativo deve essere tra 0 °C (32 °F) e 40 °C (104 °F) quando è collegato il Modulo senza fili opzionale (Modello n.: Serie AJ-WM50).

*4 Quando la temperatura ambiente operativo supera il seguente valore, l'emissione di luce potrebbe essere ridotta per proteggere il proiettore.

- Quando si utilizza il proiettore a un'altitudine inferiore a 1 400 m (4 593') sul livello del mare: 35 °C (95 °F)
- Quando si utilizza il proiettore a un'altitudine compresa tra 1 400 m (4 593') e 2 700 m (8 858') sul livello del mare: 30 °C (86 °F)
- Quando si utilizza il proiettore a un'altitudine compresa tra 2 700 m (8 858') e 4 200 m (13 780') sul livello del mare: 25 °C (77 °F)

*5 Valore medio. Il peso varia per ciascun prodotto.

Capitolo 7 Appendice — Specifiche

Classificazione laser	Classe laser	Classe 1 (IEC/EN 60825-1:2014)		
	Gruppo di rischio	ET-C1T700	Gruppo di rischio 3 (IEC/EN 62471-5:2015)	
LAN wireless**1	Conformità agli standard	IEEE802.11b/g/n		
	Metodo trasmissione	DSSS, OFDM		
	Range di frequenza (Canale)	Da 2 412 MHz a 2 462 MHz (da c. 1 a 11)		
	Velocità trasferimento dati (Valore standard)	IEEE802.11n	Massimo 144 Mbps	
		IEEE802.11g	Massimo 54 Mbps	
IEEE802.11b		Massimo 11 Mbps		
Metodo di crittografia	WPA2-PSK (AES)			
Telecomando	Requisiti di alimentazione	CC 3 V (batteria AAA/R03/LR03 x 2)		
	Raggio operativo	Entro circa 30 m (98'5") (se azionato direttamente di fronte al ricevitore di segnale)		
	Peso	102 g (3,6 oncie) (batterie incluse)		
	Dimensioni esterne	Larghezza: 48 mm (1-7/8"), Altezza: 145 mm (5-23/32"), Profondità: 27 mm (1-1/16")		

*1 Per utilizzare la funzione LAN wireless con il proiettore, è necessario collegare il Modulo senza fili opzionale (Modello n.: Serie AJ-WM50).

Nota

- I numeri di modello degli accessori ordinari e degli accessori opzionali sono soggetti a modifiche senza preavviso.

Dimensioni

Unità: mm (pollici)

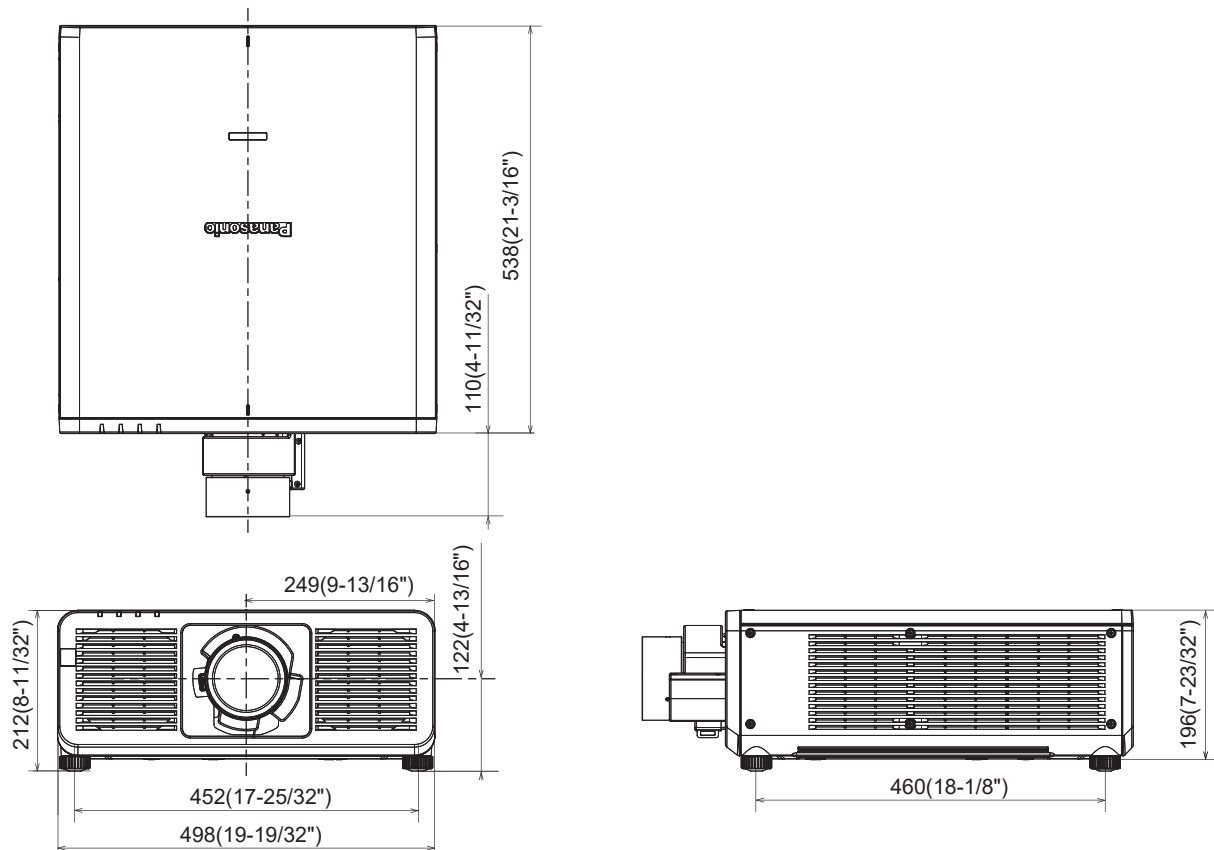

* Le dimensioni di cui sopra si ottengono quando è collegato l'obiettivo zoom standard.

Elenco segnali compatibili

La seguente tabella specifica i segnali immagine proiettabili dal proiettore.

Per i dettagli del segnale DisplayPort, consultare “Elenco dei segnali compatibili SDI del collegamento singolo” (➔ pagina 306). “Elenco dei segnali compatibili SDI del collegamento quadruplo” (➔ pagina 309)

Questo proiettore supporta il segnale con ✓ nella colonna del segnale compatibile.

• Il contenuto della colonna tipo segnale è il seguente.

- V: segnale Video
- C: segnale Computer

Tipo segnale	Nome segnale (FORMATO SEGNALE)	Risoluzione (Punti)	Freq. di scansione		Freq. dot clock (MHz)	Segnale compatibile		
			Orizzontale (kHz)	Verticale (Hz)		HDMI	DisplayPort	DIGITAL LINK ^{*1}
V	480/60p	720 x 480	31,5	59,9	27,0	✓	—	✓
	576/50p	720 x 576	31,3	50,0	27,0	✓	—	✓
	720/60p	1 280 x 720	45,0	60,0 ²	74,3	✓	✓	✓
	720/50p	1 280 x 720	37,5	50,0	74,3	✓	✓	✓
	720/120p	1 280 x 720	90,0	120,0 ²	148,5	✓	✓	✓
	1080/60i	1 920 x 1 080i	33,8	60,0 ²	74,3	✓	—	✓
	1080/50i	1 920 x 1 080i	28,1	50,0	74,3	✓	—	✓
	1080/24p	1 920 x 1 080	27,0	24,0 ²	74,3	✓	✓	✓
	1080/24sF	1 920 x 1 080i	27,0	48,0 ²	74,3	✓	—	✓
	1080/25p	1 920 x 1 080	28,1	25,0	74,3	✓	✓	✓
	1080/30p	1 920 x 1 080	33,8	30,0 ²	74,3	✓	✓	✓
	1080/60p	1 920 x 1 080	67,5	60,0 ²	148,5	✓	✓	✓
	1080/50p	1 920 x 1 080	56,3	50,0	148,5	✓	✓	✓
	1080/120p	1 920 x 1 080	135,0	120,0 ²	297,0	✓	✓	✓
	2K/24p	2 048 x 1 080	27,0	24,0 ²	74,3	✓	✓	✓
	2K/25p	2 048 x 1 080	28,1	25,0	74,3	✓	✓	✓
	2K/30p	2 048 x 1 080	33,8	30,0 ²	74,3	✓	✓	✓
	2K/48p	2 048 x 1 080	54,0	48,0 ²	148,5	✓	✓	✓
	2K/60p	2 048 x 1 080	67,5	60,0 ²	148,5	✓	✓	✓
	2K/50p	2 048 x 1 080	56,3	50,0	148,5	✓	✓	✓
	2560 x 1080/60p	2 560 x 1 080	66,0	60,0 ²	198,0	✓	✓	✓
	2560 x 1080/50p	2 560 x 1 080	56,3	50,0	185,6	✓	✓	✓
	3840 x 2160/24p	3 840 x 2 160	54,0	24,0 ²	297,0	✓	✓	✓
	3840 x 2160/25p	3 840 x 2 160	56,3	25,0	297,0	✓	✓	✓
	3840 x 2160/30p	3 840 x 2 160	67,5	30,0 ²	297,0	✓	✓	✓
	3840 x 2160/60p	3 840 x 2 160	135,0	60,0 ²	297,0	✓ ^{*3}	—	✓ ^{*3}
		3 840 x 2 160	135,0	60,0 ²	594,0	✓	✓	—
	3840 x 2160/50p	3 840 x 2 160	112,5	50,0	297,0	✓ ^{*3}	—	✓ ^{*3}
		3 840 x 2 160	112,5	50,0	594,0	✓	✓	—
	4096 x 2160/24p	4 096 x 2 160	54,0	24,0 ²	297,0	✓	✓	✓
	4096 x 2160/25p	4 096 x 2 160	56,3	25,0	297,0	✓	✓	✓
	4096 x 2160/30p	4 096 x 2 160	67,5	30,0 ²	297,0	✓	✓	✓
	4096 x 2160/60p	4 096 x 2 160	135,0	60,0 ²	297,0	✓ ^{*3}	—	✓ ^{*3}
4 096 x 2 160		135,0	60,0 ²	594,0	✓	✓	—	
4096 x 2160/50p	4 096 x 2 160	112,5	50,0	297,0	✓ ^{*3}	—	✓ ^{*3}	
	4 096 x 2 160	112,5	50,0	594,0	✓	✓	—	

Capitolo 7 Appendice — Specifiche

Tipo segnale	Nome segnale (FORMATO SEGNALE)	Risoluzione (Punti)	Freq. di scansione		Freq. dot clock (MHz)	Segnale compatibile		
			Orizzontale (kHz)	Verticale (Hz)		HDMI	DisplayPort	DIGITAL LINK ^{*1}
C	640 x 480/60	640 x 480	31,5	59,9	25,2	✓	✓	✓
	1024 x 768/50	1 024 x 768	39,6	50,0	51,9	✓	✓	✓
	1024 x 768/60	1 024 x 768	48,4	60,0	65,0	✓	✓	✓
	1280 x 800/50	1 280 x 800	41,3	50,0	68,0	✓	✓	✓
	1280 x 800/60	1 280 x 800	49,7	59,8	83,5	✓	✓	✓
	1280 x 1024/50	1 280 x 1 024	52,4	50,0	88,0	✓	—	✓
	1280 x 1024/60	1 280 x 1 024	64,0	60,0	108,0	✓	—	✓
	1366 x 768/50	1 366 x 768	39,6	49,9	69,0	✓	—	✓
	1366 x 768/60	1 366 x 768	47,7	59,8	85,5	✓	—	✓
	1400 x 1050/50	1 400 x 1 050	54,1	50,0	99,9	✓	✓	✓
	1400 x 1050/60	1 400 x 1 050	65,2	60,0	122,6	✓	✓	✓
	1440 x 900/50	1 440 x 900	46,3	49,9	86,8	✓	—	✓
	1440 x 900/60	1 440 x 900	55,9	59,9	106,5	✓	—	✓
	1600 x 900/50	1 600 x 900	46,4	49,9	96,5	✓	✓	✓
	1600 x 900/60	1 600 x 900	55,9	60,0	119,0	✓	✓	✓
	1600 x 1200/50	1 600 x 1 200	61,8	49,9	131,5	✓	✓	✓
	1600 x 1200/60	1 600 x 1 200	75,0	60,0	162,0	✓	✓	✓
	1680 x 1050/50	1 680 x 1 050	54,1	50,0	119,5	✓	—	✓
	1680 x 1050/60	1 680 x 1 050	65,3	60,0	146,3	✓	—	✓
	1920 x 1080/240	1 920 x 1 080	291,6	240,0	583,2	✓	✓	—
	1920 x 1200/50	1 920 x 1 200	61,8	49,9	158,3	✓	✓	✓
	1920 x 1200/60RB	1 920 x 1 200 ^{*4}	74,0	60,0	154,0	✓	✓	✓
	2560 x 1440/50	2 560 x 1 440	74,1	50,0	256,3	✓	✓	✓
	2560 x 1440/60	2 560 x 1 440 ^{*4}	88,8	60,0	241,5	✓	✓	✓
	2560 x 1600/50	2 560 x 1 600	82,4	50,0	286,0	✓	✓	✓
	2560 x 1600/60	2 560 x 1 600 ^{*4}	98,7	60,0	268,5	✓	✓	✓
	3440 x 1440/50	3 440 x 1 440 ^{*4}	73,7	50,0	259,4	✓	✓	—
	3440 x 1440/60	3 440 x 1 440 ^{*4}	88,9	60,0	312,8	✓	✓	—
	3840 x 2400/30	3 840 x 2 400 ^{*4}	73,0	30,0	286,2	✓	✓	✓
	3840 x 2400/50	3 840 x 2 400 ^{*4}	122,9	50,0	481,6	✓	✓	—
3840 x 2400/60	3 840 x 2 400 ^{*4}	148,1	60,0	592,5	✓	✓	—	

*1 Questo è supportato quando la Scheda terminale DIGITAL LINK opzionale (Modello n.: TY-SB01DL) è installata nello slot.

*2 Anche il segnale con frequenza di scansione verticale 1/1,001x è supportato.

*3 Solo formato YP_BP_R 4:2:0

*4 VESA CVT-RB (Reduced Blanking)-compatibile

Nota

- Un segnale con una risoluzione diversa, compresi i segnali DisplayPort e SDI, viene visualizzato convertito al numero di punti visualizzati. Il numero di punti visualizzati è come segue.
 - 3 840 x 2 400: Quando [QUAD PIXEL DRIVE] è impostato su [ON]
 - 1 920 x 1 200: Quando [QUAD PIXEL DRIVE] è impostato su [OFF]
- La “i” dopo la risoluzione indica un segnale interlacciato.
- Quando vengono collegati dei segnali interlacciati, potrebbero verificarsi sfarfallii nell’immagine proiettata.

Elenco dei segnali plug-and-play compatibili

La seguente tabella specifica i segnali immagine compatibili con il plug-and-play.

Il segnale indicato con ✓ nella colonna dei segnali compatibili con il plug-and-play è il segnale descritto nella EDID (Extended Display Identification Data, dati di identificazione del display esteso) del proiettore. Per il segnale senza ✓ nella colonna dei segnali compatibili con il plug-and-play, la risoluzione potrebbe non essere selezionata sul computer anche se il proiettore la sta supportandolo.

Nome segnale (FORMATO SEGNALE)	Risoluzione (Punti)	Freq. di scansione		Freq. dot clock (MHz)	Segnale compatibile con il plug-and-play								
		Orizzontale (kHz)	Verticale (Hz)		HDMI			DisplayPort			DIGITAL LINK ^{*1}		
					4K/60p ²	4K/30p	2K	4K/60p ²	4K/30p	2K	4K/60p	4K/30p ³	2K
480/60p	720 x 480	31,5	59,9	27,0	✓	✓	✓	—	—	—	✓	✓	✓
576/50p	720 x 576	31,3	50,0	27,0	✓	✓	✓	—	—	—	✓	✓	✓
720/60p	1 280 x 720	45,0	60,0 ⁴	74,3	✓	✓	✓	✓	✓	✓	✓	✓	✓
720/50p	1 280 x 720	37,5	50,0	74,3	✓	✓	✓	✓	✓	✓	✓	✓	✓
720/120p	1 280 x 720	90,0	120,0 ⁴	148,5	—	—	—	—	—	—	—	—	—
1080/60i	1 920 x 1 080i	33,8	60,0 ⁴	74,3	✓	✓	✓	—	—	—	✓	✓	✓
1080/50i	1 920 x 1 080i	28,1	50,0	74,3	✓	✓	✓	—	—	—	✓	✓	✓
1080/24p	1 920 x 1 080	27,0	24,0 ⁴	74,3	✓	✓	✓	✓	✓	✓	✓	✓	✓
1080/24sF	1 920 x 1 080i	27,0	48,0 ⁴	74,3	—	—	—	—	—	—	—	—	—
1080/25p	1 920 x 1 080	28,1	25,0	74,3	✓	✓	✓	✓	✓	✓	✓	✓	✓
1080/30p	1 920 x 1 080	33,8	30,0 ⁴	74,3	✓	✓	✓	✓	✓	✓	✓	✓	✓
1080/60p	1 920 x 1 080	67,5	60,0 ⁴	148,5	✓	✓	✓	✓	✓	✓	✓	✓	✓
1080/50p	1 920 x 1 080	56,3	50,0	148,5	✓	✓	✓	✓	✓	✓	✓	✓	✓
1080/120p	1 920 x 1 080	135,0	120,0 ⁴	297,0	✓	✓	—	✓	✓	—	✓	✓	—
2K/24p	2 048 x 1 080	27,0	24,0 ⁴	74,3	—	—	—	—	—	—	—	—	—
2K/25p	2 048 x 1 080	28,1	25,0	74,3	—	—	—	—	—	—	—	—	—
2K/30p	2 048 x 1 080	33,8	30,0 ⁴	74,3	—	—	—	—	—	—	—	—	—
2K/48p	2 048 x 1 080	54,0	48,0 ⁴	148,5	—	—	—	—	—	—	—	—	—
2K/60p	2 048 x 1 080	67,5	60,0 ⁴	148,5	—	—	—	—	—	—	—	—	—
2K/50p	2 048 x 1 080	56,3	50,0	148,5	—	—	—	—	—	—	—	—	—
2560 x 1080/60p	2 560 x 1 080	66,0	60,0 ⁴	198,0	✓	✓	—	✓	✓	—	✓	✓	—
2560 x 1080/50p	2 560 x 1 080	56,3	50,0	185,6	✓	✓	—	✓	✓	—	✓	✓	—
3840 x 2160/24p	3 840 x 2 160	54,0	24,0 ⁴	297,0	✓	✓	—	✓	✓	—	✓	✓	—
3840 x 2160/25p	3 840 x 2 160	56,3	25,0	297,0	✓	✓	—	✓	✓	—	✓	✓	—
3840 x 2160/30p	3 840 x 2 160	67,5	30,0 ⁴	297,0	✓	✓	—	✓	✓	—	✓	✓	—
3840 x 2160/60p	3 840 x 2 160	135,0	60,0 ⁴	297,0	✓ ^{*5}	—	—	—	—	—	✓ ^{*5}	—	—
	3 840 x 2 160	135,0	60,0 ⁴	594,0	✓	—	—	✓	—	—	—	—	—
3840 x 2160/50p	3 840 x 2 160	112,5	50,0	297,0	✓ ^{*5}	—	—	—	—	—	✓ ^{*5}	—	—
	3 840 x 2 160	112,5	50,0	594,0	✓	—	—	✓	—	—	—	—	—
4096 x 2160/24p	4 096 x 2 160	54,0	24,0 ⁴	297,0	✓	✓	—	✓	✓	—	✓	✓	—
4096 x 2160/25p	4 096 x 2 160	56,3	25,0	297,0	✓	✓	—	✓	✓	—	✓	✓	—
4096 x 2160/30p	4 096 x 2 160	67,5	30,0 ⁴	297,0	✓	✓	—	✓	✓	—	✓	✓	—
4096 x 2160/60p	4 096 x 2 160	135,0	60,0 ⁴	297,0	✓ ^{*5}	—	—	—	—	—	✓ ^{*5}	—	—
	4 096 x 2 160	135,0	60,0 ⁴	594,0	✓	—	—	✓	—	—	—	—	—
4096 x 2160/50p	4 096 x 2 160	112,5	50,0	297,0	✓ ^{*5}	—	—	—	—	—	✓ ^{*5}	—	—
	4 096 x 2 160	112,5	50,0	594,0	✓	—	—	✓	—	—	—	—	—
640 x 480/60	640 x 480	31,5	59,9	25,2	✓	✓	✓	✓	✓	✓	✓	✓	✓
1024 x 768/50	1 024 x 768	39,6	50,0	51,9	—	—	—	—	—	—	—	—	—
1024 x 768/60	1 024 x 768	48,4	60,0	65,0	✓	✓	✓	✓	✓	✓	✓	✓	✓
1280 x 800/50	1 280 x 800	41,3	50,0	68,0	—	—	—	—	—	—	—	—	—
1280 x 800/60	1 280 x 800	49,7	59,8	83,5	—	—	—	—	—	—	—	—	—
1280 x 1024/50	1 280 x 1 024	52,4	50,0	88,0	—	—	—	—	—	—	—	—	—
1280 x 1024/60	1 280 x 1 024	64,0	60,0	108,0	—	—	—	—	—	—	—	—	—
1366 x 768/50	1 366 x 768	39,6	49,9	69,0	—	—	—	—	—	—	—	—	—
1366 x 768/60	1 366 x 768	47,7	59,8	85,5	—	—	—	—	—	—	—	—	—
1400 x 1050/50	1 400 x 1 050	54,1	50,0	99,9	—	—	—	—	—	—	—	—	—
1400 x 1050/60	1 400 x 1 050	65,2	60,0	122,6	✓	✓	✓	✓	✓	✓	✓	✓	✓

Capitolo 7 Appendice — Specifiche

Nome segnale (FORMATO SEGNALE)	Risoluzione (Punti)	Freq. di scansione		Freq. dot clock (MHz)	Segnale compatibile con il plug-and-play								
		Orizzontale (kHz)	Verticale (Hz)		HDMI			DisplayPort			DIGITAL LINK*1		
					4K/60p ²	4K/30p	2K	4K/60p ²	4K/30p	2K	4K/60p	4K/30p ³	2K
1440 x 900/50	1 440 x 900	46,3	49,9	86,8	—	—	—	—	—	—	—	—	—
1440 x 900/60	1 440 x 900	55,9	59,9	106,5	—	—	—	—	—	—	—	—	—
1600 x 900/50	1 600 x 900	46,4	49,9	96,5	—	—	—	—	—	—	—	—	—
1600 x 900/60	1 600 x 900	55,9	60,0	119,0	✓	✓	✓	✓	✓	✓	✓	✓	✓
1600 x 1200/50	1 600 x 1 200	61,8	49,9	131,5	—	—	—	—	—	—	—	—	—
1600 x 1200/60	1 600 x 1 200	75,0	60,0	162,0	✓	✓	✓	✓	✓	✓	✓	✓	✓
1680 x 1050/50	1 680 x 1 050	54,1	50,0	119,5	—	—	—	—	—	—	—	—	—
1680 x 1050/60	1 680 x 1 050	65,3	60,0	146,3	—	—	—	—	—	—	—	—	—
1920 x 1080/240	1 920 x 1 080	291,6	240,0	583,2	✓	—	—	✓	—	—	—	—	—
1920 x 1200/50	1 920 x 1 200	61,8	49,9	158,3	—	—	—	—	—	—	—	—	—
1920 x 1200/60RB	1 920 x 1 200 ⁶	74,0	60,0	154,0	✓	✓	✓	✓	✓	✓	✓	✓	✓
2560 x 1440/50	2 560 x 1 440	74,1	50,0	256,3	—	—	—	—	—	—	—	—	—
2560 x 1440/60	2 560 x 1 440 ⁶	88,8	60,0	241,5	—	—	—	—	—	—	—	—	—
2560 x 1600/50	2 560 x 1 600	82,4	50,0	286,0	—	—	—	—	—	—	—	—	—
2560 x 1600/60	2 560 x 1 600 ⁶	98,7	60,0	268,5	✓	✓	—	✓	✓	—	✓	✓	—
3440 x 1440/50	3 440 x 1 440 ⁶	73,7	50,0	259,4	—	—	—	—	—	—	—	—	—
3440 x 1440/60	3 440 x 1 440 ⁶	88,9	60,0	312,8	—	—	—	—	—	—	—	—	—
3840 x 2400/30	3 840 x 2 400 ⁶	73,0	30,0	286,2	—	—	—	—	—	—	—	—	—
3840 x 2400/50	3 840 x 2 400 ⁶	122,9	50,0	481,6	—	—	—	—	—	—	—	—	—
3840 x 2400/60	3 840 x 2 400 ⁶	148,1	60,0	592,5	✓	—	—	✓	—	—	—	—	—

*1 Questo è supportato quando la Scheda terminale DIGITAL LINK opzionale (Modello n.: TY-SB01DL) è installata nello slot.

*2 4K/60p indica 4K/60p/HDR e 4K/60p/SDR.

*3 4K/30p indica 4K/30p/HDR e 4K/30p/SDR.

*4 Anche il segnale con frequenza di scansione verticale 1/1,001x è supportato.

*5 Solo formato YP_BP_R 4:2:0

*6 VESA CVT-RB (Reduced Blanking)-compatibile

Elenco dei segnali compatibili SDI del collegamento singolo

La seguente tabella specifica i segnali SDI del collegamento singolo che il proiettore può proiettare.

Supportato quando la scheda terminale 12G-SDI (Modello n.: TY-SB01QS) opzionale o la scheda funzioni per la fibra ottica 12G-SDI (Modello n.: TY-SB01FB) è installata nella fessura.

- Il contenuto della colonna di divisione 4K è il seguente.
 - IL: interleave (formato di trasmissione di 2-Sample Interleave Division)
- Il contenuto della colonna tipo segnale è il seguente.
 - V: segnale Video

Tipo segnale	Nome segnale (FORMATO SEGNALE)	Risoluzione (Punti)	Freq. di scansione		Freq. dot clock (MHz)	Divisione 4K	Formato	Formato colore	Campionatura	
			Orizzontale (kHz)	Verticale (Hz)						
V	720/60p ¹	1 280 x 720	45,0	60,0 ²	74,3	—	HD-SDI	Y _P P _R	4:2:2 10bit	
	720/50p ¹	1 280 x 720	37,5	50,0	74,3	—	HD-SDI	Y _P P _R	4:2:2 10bit	
	1080/60i	1 920 x 1 080i	1 920 x 1 080i	33,8	60,0 ²	74,3	—	HD-SDI	Y _P P _R	4:2:2 10bit
		1 920 x 1 080i	1 920 x 1 080i	33,8	60,0 ²	74,3	—	3G-SDI Level-A	RGB	4:4:4 10bit
		1 920 x 1 080i	1 920 x 1 080i	33,8	60,0 ²	74,3	—	3G-SDI Level-B	RGB	4:4:4 10bit
		1 920 x 1 080i	1 920 x 1 080i	33,8	60,0 ²	74,3	—	3G-SDI Level-A	RGB	4:4:4 12bit
		1 920 x 1 080i	1 920 x 1 080i	33,8	60,0 ²	74,3	—	3G-SDI Level-B	RGB	4:4:4 12bit
	1080/50i	1 920 x 1 080i	1 920 x 1 080i	28,1	50,0	74,3	—	HD-SDI	Y _P P _R	4:2:2 10bit
		1 920 x 1 080i	1 920 x 1 080i	28,1	50,0	74,3	—	3G-SDI Level-A	RGB	4:4:4 10bit
		1 920 x 1 080i	1 920 x 1 080i	28,1	50,0	74,3	—	3G-SDI Level-B	RGB	4:4:4 10bit
		1 920 x 1 080i	1 920 x 1 080i	28,1	50,0	74,3	—	3G-SDI Level-A	RGB	4:4:4 12bit
		1 920 x 1 080i	1 920 x 1 080i	28,1	50,0	74,3	—	3G-SDI Level-B	RGB	4:4:4 12bit
	1080/24p	1 920 x 1 080	1 920 x 1 080	27,0	24,0 ²	74,3	—	HD-SDI	Y _P P _R	4:2:2 10bit
		1 920 x 1 080	1 920 x 1 080	27,0	24,0 ²	74,3	—	3G-SDI Level-A	RGB	4:4:4 10bit
		1 920 x 1 080	1 920 x 1 080	27,0	24,0 ²	74,3	—	3G-SDI Level-B	RGB	4:4:4 10bit
		1 920 x 1 080	1 920 x 1 080	27,0	24,0 ²	74,3	—	3G-SDI Level-A	RGB	4:4:4 12bit
		1 920 x 1 080	1 920 x 1 080	27,0	24,0 ²	74,3	—	3G-SDI Level-B	RGB	4:4:4 12bit
	1080/24sF ¹	1 920 x 1 080i	1 920 x 1 080i	27,0	48,0 ²	74,3	—	HD-SDI	Y _P P _R	4:2:2 10bit
		1 920 x 1 080i	1 920 x 1 080i	27,0	48,0 ²	74,3	—	3G-SDI Level-A	RGB	4:4:4 10bit
		1 920 x 1 080i	1 920 x 1 080i	27,0	48,0 ²	74,3	—	3G-SDI Level-B	RGB	4:4:4 10bit
		1 920 x 1 080i	1 920 x 1 080i	27,0	48,0 ²	74,3	—	3G-SDI Level-A	RGB	4:4:4 12bit
		1 920 x 1 080i	1 920 x 1 080i	27,0	48,0 ²	74,3	—	3G-SDI Level-B	RGB	4:4:4 12bit
	1080/25p	1 920 x 1 080	1 920 x 1 080	28,1	25,0	74,3	—	HD-SDI	Y _P P _R	4:2:2 10bit
		1 920 x 1 080	1 920 x 1 080	28,1	25,0	74,3	—	3G-SDI Level-A	RGB	4:4:4 10bit
		1 920 x 1 080	1 920 x 1 080	28,1	25,0	74,3	—	3G-SDI Level-B	RGB	4:4:4 10bit
		1 920 x 1 080	1 920 x 1 080	28,1	25,0	74,3	—	3G-SDI Level-A	RGB	4:4:4 12bit
1 920 x 1 080		1 920 x 1 080	28,1	25,0	74,3	—	3G-SDI Level-B	RGB	4:4:4 12bit	

Capitolo 7 Appendice — Specifiche

Tipo segnale	Nome segnale (FORMATO SEGNALE)	Risoluzione (Punti)	Freq. di scansione		Freq. dot clock (MHz)	Divisione 4K	Formato	Formato colore	Campionatura
			Orizzontale (kHz)	Verticale (Hz)					
V	1080/30p	1 920 x 1 080	33,8	30,0 ²	74,3	—	HD-SDI	Y _B P _R	4:2:2 10bit
		1 920 x 1 080	33,8	30,0 ²	74,3	—	3G-SDI Level-A	RGB	4:4:4 10bit
		1 920 x 1 080	33,8	30,0 ²	74,3	—	3G-SDI Level-B	RGB	4:4:4 10bit
		1 920 x 1 080	33,8	30,0 ²	74,3	—	3G-SDI Level-A	RGB	4:4:4 12bit
		1 920 x 1 080	33,8	30,0 ²	74,3	—	3G-SDI Level-B	RGB	4:4:4 12bit
	1080/60p	1 920 x 1 080	67,5	60,0 ²	148,5	—	3G-SDI Level-A	Y _B P _R	4:2:2 10bit
		1 920 x 1 080	67,5	60,0 ²	148,5	—	3G-SDI Level-B	Y _B P _R	4:2:2 10bit
	1080/50p	1 920 x 1 080	56,3	50,0	148,5	—	3G-SDI Level-A	Y _B P _R	4:2:2 10bit
		1 920 x 1 080	56,3	50,0	148,5	—	3G-SDI Level-B	Y _B P _R	4:2:2 10bit
	2K/24p	2 048 x 1 080	27,0	24,0 ²	74,3	—	3G-SDI Level-A	RGB	4:4:4 10bit
		2 048 x 1 080	27,0	24,0 ²	74,3	—	3G-SDI Level-B	RGB	4:4:4 10bit
		2 048 x 1 080	27,0	24,0 ²	74,3	—	3G-SDI Level-A	RGB	4:4:4 12bit
		2 048 x 1 080	27,0	24,0 ²	74,3	—	3G-SDI Level-B	RGB	4:4:4 12bit
	2K/48p ^{*1}	2 048 x 1 080	54,0	48,0 ²	148,5	—	3G-SDI Level-A	Y _B P _R	4:2:2 10bit
		2 048 x 1 080	54,0	48,0 ²	148,5	—	3G-SDI Level-B	Y _B P _R	4:2:2 10bit
	2K/25p	2 048 x 1 080	28,1	25,0	74,3	—	3G-SDI Level-A	RGB	4:4:4 10bit
		2 048 x 1 080	28,1	25,0	74,3	—	3G-SDI Level-B	RGB	4:4:4 10bit
		2 048 x 1 080	28,1	25,0	74,3	—	3G-SDI Level-A	RGB	4:4:4 12bit
		2 048 x 1 080	28,1	25,0	74,3	—	3G-SDI Level-B	RGB	4:4:4 12bit
	2K/30p	2 048 x 1 080	33,8	30,0 ²	74,3	—	3G-SDI Level-A	RGB	4:4:4 10bit
		2 048 x 1 080	33,8	30,0 ²	74,3	—	3G-SDI Level-B	RGB	4:4:4 10bit
		2 048 x 1 080	33,8	30,0 ²	74,3	—	3G-SDI Level-A	RGB	4:4:4 12bit
		2 048 x 1 080	33,8	30,0 ²	74,3	—	3G-SDI Level-B	RGB	4:4:4 12bit
	2K/60p	2 048 x 1 080	67,5	60,0 ²	148,5	—	3G-SDI Level-A	Y _B P _R	4:2:2 10bit
2 048 x 1 080		67,5	60,0 ²	148,5	—	3G-SDI Level-B	Y _B P _R	4:2:2 10bit	
2K/50p	2 048 x 1 080	56,3	50,0	148,5	—	3G-SDI Level-A	Y _B P _R	4:2:2 10bit	
	2 048 x 1 080	56,3	50,0	148,5	—	3G-SDI Level-B	Y _B P _R	4:2:2 10bit	

Capitolo 7 Appendice — Specifiche

Tipo segnale	Nome segnale (FORMATO SEGNALE)	Risoluzione (Punti)	Freq. di scansione		Freq. dot clock (MHz)	Divisione 4K	Formato	Formato colore	Campionatura
			Orizzontale (kHz)	Verticale (Hz)					
V	3840 x 2160/24p	3 840 x 2 160	54,0	24,0 ²	297,0	IL	12G-SDI Type 1	Y _B P _R	4:2:2 12bit
		3 840 x 2 160	54,0	24,0 ²	297,0	IL	12G-SDI Type 1	Y _B P _R	4:4:4 10bit
		3 840 x 2 160	54,0	24,0 ²	297,0	IL	12G-SDI Type 1	Y _B P _R	4:4:4 12bit
		3 840 x 2 160	54,0	24,0 ²	297,0	IL	12G-SDI Type 1	RGB	4:4:4 10bit
		3 840 x 2 160	54,0	24,0 ²	297,0	IL	12G-SDI Type 1	RGB	4:4:4 12bit
	3840 x 2160/25p	3 840 x 2 160	56,3	25,0	297,0	IL	12G-SDI Type 1	Y _B P _R	4:2:2 12bit
		3 840 x 2 160	56,3	25,0	297,0	IL	12G-SDI Type 1	Y _B P _R	4:4:4 10bit
		3 840 x 2 160	56,3	25,0	297,0	IL	12G-SDI Type 1	Y _B P _R	4:4:4 12bit
		3 840 x 2 160	56,3	25,0	297,0	IL	12G-SDI Type 1	RGB	4:4:4 10bit
		3 840 x 2 160	56,3	25,0	297,0	IL	12G-SDI Type 1	RGB	4:4:4 12bit
	3840 x 2160/30p	3 840 x 2 160	67,5	30,0 ²	297,0	IL	12G-SDI Type 1	Y _B P _R	4:2:2 12bit
		3 840 x 2 160	67,5	30,0 ²	297,0	IL	12G-SDI Type 1	Y _B P _R	4:4:4 10bit
		3 840 x 2 160	67,5	30,0 ²	297,0	IL	12G-SDI Type 1	Y _B P _R	4:4:4 12bit
		3 840 x 2 160	67,5	30,0 ²	297,0	IL	12G-SDI Type 1	RGB	4:4:4 10bit
		3 840 x 2 160	67,5	30,0 ²	297,0	IL	12G-SDI Type 1	RGB	4:4:4 12bit
	3840 x 2160/60p	3 840 x 2 160	135,0	60,0 ²	594,0	IL	12G-SDI Type 1	Y _B P _R	4:2:2 10bit
	3840 x 2160/50p	3 840 x 2 160	112,5	50,0	594,0	IL	12G-SDI Type 1	Y _B P _R	4:2:2 10bit
	4096 x 2160/24p	4 096 x 2 160	54,0	24,0 ²	297,0	IL	12G-SDI Type 1	Y _B P _R	4:2:2 12bit
		4 096 x 2 160	54,0	24,0 ²	297,0	IL	12G-SDI Type 1	Y _B P _R	4:4:4 10bit
		4 096 x 2 160	54,0	24,0 ²	297,0	IL	12G-SDI Type 1	Y _B P _R	4:4:4 12bit
		4 096 x 2 160	54,0	24,0 ²	297,0	IL	12G-SDI Type 1	RGB	4:4:4 10bit
		4 096 x 2 160	54,0	24,0 ²	297,0	IL	12G-SDI Type 1	RGB	4:4:4 12bit
	4096 x 2160/25p	4 096 x 2 160	56,3	25,0	297,0	IL	12G-SDI Type 1	Y _B P _R	4:2:2 12bit
		4 096 x 2 160	56,3	25,0	297,0	IL	12G-SDI Type 1	Y _B P _R	4:4:4 10bit
		4 096 x 2 160	56,3	25,0	297,0	IL	12G-SDI Type 1	Y _B P _R	4:4:4 12bit
		4 096 x 2 160	56,3	25,0	297,0	IL	12G-SDI Type 1	RGB	4:4:4 10bit
		4 096 x 2 160	56,3	25,0	297,0	IL	12G-SDI Type 1	RGB	4:4:4 12bit
	4096 x 2160/30p	4 096 x 2 160	67,5	30,0 ²	297,0	IL	12G-SDI Type 1	Y _B P _R	4:2:2 12bit
		4 096 x 2 160	67,5	30,0 ²	297,0	IL	12G-SDI Type 1	Y _B P _R	4:4:4 10bit
		4 096 x 2 160	67,5	30,0 ²	297,0	IL	12G-SDI Type 1	Y _B P _R	4:4:4 12bit
4 096 x 2 160		67,5	30,0 ²	297,0	IL	12G-SDI Type 1	RGB	4:4:4 10bit	
4 096 x 2 160		67,5	30,0 ²	297,0	IL	12G-SDI Type 1	RGB	4:4:4 12bit	
4096 x 2160/60p	4 096 x 2 160	135,0	60,0 ²	594,0	IL	12G-SDI Type 1	Y _B P _R	4:2:2 10bit	
4096 x 2160/50p	4 096 x 2 160	112,5	50,0	594,0	IL	12G-SDI Type 1	Y _B P _R	4:2:2 10bit	

*1 Questo è supportato quando la Scheda funzioni per la fibra ottica 12G-SDI (Modello n.: TY-SB01FB) è installata nello slot.

*2 Anche il segnale con frequenza di scansione verticale 1/1,001x è supportato.

Elenco dei segnali compatibili SDI del collegamento quadruplo

La seguente tabella specifica i segnali SDI del collegamento quadruplo che il proiettore può proiettare. Questo è supportato quando la Scheda terminale 12G-SDI opzionale (Modello n.: TY-SB01QS) è installata nello slot.

- Il contenuto della colonna di divisione 4K è il seguente.
 - SQ: quadrato (formato di trasmissione di Square Division)
 - IL: interleave (formato di trasmissione di 2-Sample Interleave Division)
- Il contenuto della colonna tipo segnale è il seguente.
 - V: segnale Video

Tipo segnale	Nome segnale (FORMATO SEGNALE)	Risoluzione (Punti)	Freq. di scansione		Freq. dot clock (MHz)	Divisione 4K	Formato	Formato colore	Campionatura
			Orizzontale (kHz)	Verticale (Hz)					
V	3840 x 2160/24p	3 840 x 2 160	54,0	24,0*1	297,0	SQ	HD-SDI	Y _P B _P R _R	4:2:2 10bit
		3 840 x 2 160	54,0	24,0*1	297,0	SQ	3G-SDI Level-A	Y _P B _P R _R	4:2:2 12bit
		3 840 x 2 160	54,0	24,0*1	297,0	IL	3G-SDI Level-A	Y _P B _P R _R	4:2:2 12bit
		3 840 x 2 160	54,0	24,0*1	297,0	SQ	3G-SDI Level-B	Y _P B _P R _R	4:2:2 12bit
		3 840 x 2 160	54,0	24,0*1	297,0	IL	3G-SDI Level-B	Y _P B _P R _R	4:2:2 12bit
		3 840 x 2 160	54,0	24,0*1	297,0	SQ	3G-SDI Level-A	Y _P B _P R _R	4:4:4 10bit
		3 840 x 2 160	54,0	24,0*1	297,0	IL	3G-SDI Level-A	Y _P B _P R _R	4:4:4 10bit
		3 840 x 2 160	54,0	24,0*1	297,0	SQ	3G-SDI Level-B	Y _P B _P R _R	4:4:4 10bit
		3 840 x 2 160	54,0	24,0*1	297,0	IL	3G-SDI Level-B	Y _P B _P R _R	4:4:4 10bit
		3 840 x 2 160	54,0	24,0*1	297,0	SQ	3G-SDI Level-A	Y _P B _P R _R	4:4:4 12bit
		3 840 x 2 160	54,0	24,0*1	297,0	IL	3G-SDI Level-A	Y _P B _P R _R	4:4:4 12bit
		3 840 x 2 160	54,0	24,0*1	297,0	SQ	3G-SDI Level-B	Y _P B _P R _R	4:4:4 12bit
		3 840 x 2 160	54,0	24,0*1	297,0	IL	3G-SDI Level-B	Y _P B _P R _R	4:4:4 12bit
		3 840 x 2 160	54,0	24,0*1	297,0	SQ	3G-SDI Level-A	RGB	4:4:4 10bit
		3 840 x 2 160	54,0	24,0*1	297,0	IL	3G-SDI Level-A	RGB	4:4:4 10bit
		3 840 x 2 160	54,0	24,0*1	297,0	SQ	3G-SDI Level-B	RGB	4:4:4 10bit
		3 840 x 2 160	54,0	24,0*1	297,0	IL	3G-SDI Level-B	RGB	4:4:4 10bit
		3 840 x 2 160	54,0	24,0*1	297,0	SQ	3G-SDI Level-A	RGB	4:4:4 12bit
		3 840 x 2 160	54,0	24,0*1	297,0	IL	3G-SDI Level-A	RGB	4:4:4 12bit
		3 840 x 2 160	54,0	24,0*1	297,0	SQ	3G-SDI Level-B	RGB	4:4:4 12bit
3 840 x 2 160	54,0	24,0*1	297,0	IL	3G-SDI Level-B	RGB	4:4:4 12bit		

Capitolo 7 Appendice — Specifiche

Tipo segnale	Nome segnale (FORMATO SEGNALE)	Risoluzione (Punti)	Freq. di scansione		Freq. dot clock (MHz)	Divisione 4K	Formato	Formato colore	Campionatura
			Orizzontale (kHz)	Verticale (Hz)					
V	3840 x 2160/25p	3 840 x 2 160	56,3	25,0	297,0	SQ	HD-SDI	YP _B P _R	4:2:2 10bit
		3 840 x 2 160	56,3	25,0	297,0	SQ	3G-SDI Level-A	YP _B P _R	4:2:2 12bit
		3 840 x 2 160	56,3	25,0	297,0	IL	3G-SDI Level-A	YP _B P _R	4:2:2 12bit
		3 840 x 2 160	56,3	25,0	297,0	SQ	3G-SDI Level-B	YP _B P _R	4:2:2 12bit
		3 840 x 2 160	56,3	25,0	297,0	IL	3G-SDI Level-B	YP _B P _R	4:2:2 12bit
		3 840 x 2 160	56,3	25,0	297,0	SQ	3G-SDI Level-A	YP _B P _R	4:4:4 10bit
		3 840 x 2 160	56,3	25,0	297,0	IL	3G-SDI Level-A	YP _B P _R	4:4:4 10bit
		3 840 x 2 160	56,3	25,0	297,0	SQ	3G-SDI Level-B	YP _B P _R	4:4:4 10bit
		3 840 x 2 160	56,3	25,0	297,0	IL	3G-SDI Level-B	YP _B P _R	4:4:4 10bit
		3 840 x 2 160	56,3	25,0	297,0	SQ	3G-SDI Level-A	YP _B P _R	4:4:4 12bit
		3 840 x 2 160	56,3	25,0	297,0	IL	3G-SDI Level-A	YP _B P _R	4:4:4 12bit
		3 840 x 2 160	56,3	25,0	297,0	SQ	3G-SDI Level-B	YP _B P _R	4:4:4 12bit
		3 840 x 2 160	56,3	25,0	297,0	IL	3G-SDI Level-B	YP _B P _R	4:4:4 12bit
		3 840 x 2 160	56,3	25,0	297,0	SQ	3G-SDI Level-A	RGB	4:4:4 10bit
		3 840 x 2 160	56,3	25,0	297,0	IL	3G-SDI Level-A	RGB	4:4:4 10bit
		3 840 x 2 160	56,3	25,0	297,0	SQ	3G-SDI Level-B	RGB	4:4:4 10bit
		3 840 x 2 160	56,3	25,0	297,0	IL	3G-SDI Level-B	RGB	4:4:4 10bit
		3 840 x 2 160	56,3	25,0	297,0	SQ	3G-SDI Level-A	RGB	4:4:4 12bit
		3 840 x 2 160	56,3	25,0	297,0	IL	3G-SDI Level-A	RGB	4:4:4 12bit
		3 840 x 2 160	56,3	25,0	297,0	SQ	3G-SDI Level-B	RGB	4:4:4 12bit
	3 840 x 2 160	56,3	25,0	297,0	IL	3G-SDI Level-B	RGB	4:4:4 12bit	
	3840 x 2160/30p	3 840 x 2 160	67,5	30,0 ^{*1}	297,0	SQ	HD-SDI	YP _B P _R	4:2:2 10bit
		3 840 x 2 160	67,5	30,0 ^{*1}	297,0	SQ	3G-SDI Level-A	YP _B P _R	4:2:2 12bit
		3 840 x 2 160	67,5	30,0 ^{*1}	297,0	IL	3G-SDI Level-A	YP _B P _R	4:2:2 12bit
		3 840 x 2 160	67,5	30,0 ^{*1}	297,0	SQ	3G-SDI Level-B	YP _B P _R	4:2:2 12bit
		3 840 x 2 160	67,5	30,0 ^{*1}	297,0	IL	3G-SDI Level-B	YP _B P _R	4:2:2 12bit
		3 840 x 2 160	67,5	30,0 ^{*1}	297,0	SQ	3G-SDI Level-A	YP _B P _R	4:4:4 10bit
		3 840 x 2 160	67,5	30,0 ^{*1}	297,0	IL	3G-SDI Level-A	YP _B P _R	4:4:4 10bit
		3 840 x 2 160	67,5	30,0 ^{*1}	297,0	SQ	3G-SDI Level-B	YP _B P _R	4:4:4 10bit
		3 840 x 2 160	67,5	30,0 ^{*1}	297,0	IL	3G-SDI Level-B	YP _B P _R	4:4:4 10bit
		3 840 x 2 160	67,5	30,0 ^{*1}	297,0	SQ	3G-SDI Level-A	YP _B P _R	4:4:4 12bit
		3 840 x 2 160	67,5	30,0 ^{*1}	297,0	IL	3G-SDI Level-A	YP _B P _R	4:4:4 12bit
		3 840 x 2 160	67,5	30,0 ^{*1}	297,0	SQ	3G-SDI Level-B	YP _B P _R	4:4:4 12bit
		3 840 x 2 160	67,5	30,0 ^{*1}	297,0	IL	3G-SDI Level-B	YP _B P _R	4:4:4 12bit
		3 840 x 2 160	67,5	30,0 ^{*1}	297,0	SQ	3G-SDI Level-A	RGB	4:4:4 10bit
		3 840 x 2 160	67,5	30,0 ^{*1}	297,0	IL	3G-SDI Level-A	RGB	4:4:4 10bit
		3 840 x 2 160	67,5	30,0 ^{*1}	297,0	SQ	3G-SDI Level-B	RGB	4:4:4 10bit
		3 840 x 2 160	67,5	30,0 ^{*1}	297,0	IL	3G-SDI Level-B	RGB	4:4:4 10bit
		3 840 x 2 160	67,5	30,0 ^{*1}	297,0	SQ	3G-SDI Level-A	RGB	4:4:4 12bit
		3 840 x 2 160	67,5	30,0 ^{*1}	297,0	IL	3G-SDI Level-A	RGB	4:4:4 12bit
		3840 x 2160/60p	3 840 x 2 160	135,0	60,0 ^{*1}	594,0	SQ	3G-SDI Level-A	YP _B P _R
	3 840 x 2 160		135,0	60,0 ^{*1}	594,0	IL	3G-SDI Level-A	YP _B P _R	4:2:2 10bit
3 840 x 2 160	135,0		60,0 ^{*1}	594,0	SQ	3G-SDI Level-B	YP _B P _R	4:2:2 10bit	
3 840 x 2 160	135,0		60,0 ^{*1}	594,0	IL	3G-SDI Level-B	YP _B P _R	4:2:2 10bit	
3840 x 2160/50p	3 840 x 2 160	112,5	50,0	594,0	SQ	3G-SDI Level-A	YP _B P _R	4:2:2 10bit	
	3 840 x 2 160	112,5	50,0	594,0	IL	3G-SDI Level-A	YP _B P _R	4:2:2 10bit	
	3 840 x 2 160	112,5	50,0	594,0	SQ	3G-SDI Level-B	YP _B P _R	4:2:2 10bit	
	3 840 x 2 160	112,5	50,0	594,0	IL	3G-SDI Level-B	YP _B P _R	4:2:2 10bit	

Capitolo 7 Appendice — Specifiche

Tipo segnale	Nome segnale (FORMATO SEGNALE)	Risoluzione (Punti)	Freq. di scansione		Freq. dot clock (MHz)	Divisione 4K	Formato	Formato colore	Campionatura
			Orizzontale (kHz)	Verticale (Hz)					
V	4096 x 2160/24p	4 096 x 2 160	54,0	24,0*1	297,0	SQ	HD-SDI	YP _B P _R	4:2:2 10bit
		4 096 x 2 160	54,0	24,0*1	297,0	SQ	3G-SDI Level-A	YP _B P _R	4:2:2 12bit
		4 096 x 2 160	54,0	24,0*1	297,0	IL	3G-SDI Level-A	YP _B P _R	4:2:2 12bit
		4 096 x 2 160	54,0	24,0*1	297,0	SQ	3G-SDI Level-B	YP _B P _R	4:2:2 12bit
		4 096 x 2 160	54,0	24,0*1	297,0	IL	3G-SDI Level-B	YP _B P _R	4:2:2 12bit
		4 096 x 2 160	54,0	24,0*1	297,0	SQ	3G-SDI Level-A	YP _B P _R	4:4:4 10bit
		4 096 x 2 160	54,0	24,0*1	297,0	IL	3G-SDI Level-A	YP _B P _R	4:4:4 10bit
		4 096 x 2 160	54,0	24,0*1	297,0	SQ	3G-SDI Level-B	YP _B P _R	4:4:4 10bit
		4 096 x 2 160	54,0	24,0*1	297,0	IL	3G-SDI Level-B	YP _B P _R	4:4:4 10bit
		4 096 x 2 160	54,0	24,0*1	297,0	SQ	3G-SDI Level-A	YP _B P _R	4:4:4 12bit
		4 096 x 2 160	54,0	24,0*1	297,0	IL	3G-SDI Level-A	YP _B P _R	4:4:4 12bit
		4 096 x 2 160	54,0	24,0*1	297,0	SQ	3G-SDI Level-B	YP _B P _R	4:4:4 12bit
		4 096 x 2 160	54,0	24,0*1	297,0	IL	3G-SDI Level-B	YP _B P _R	4:4:4 12bit
		4 096 x 2 160	54,0	24,0*1	297,0	SQ	3G-SDI Level-A	RGB	4:4:4 10bit
		4 096 x 2 160	54,0	24,0*1	297,0	IL	3G-SDI Level-A	RGB	4:4:4 10bit
		4 096 x 2 160	54,0	24,0*1	297,0	SQ	3G-SDI Level-B	RGB	4:4:4 10bit
		4 096 x 2 160	54,0	24,0*1	297,0	IL	3G-SDI Level-B	RGB	4:4:4 10bit
		4 096 x 2 160	54,0	24,0*1	297,0	SQ	3G-SDI Level-A	RGB	4:4:4 12bit
		4 096 x 2 160	54,0	24,0*1	297,0	IL	3G-SDI Level-A	RGB	4:4:4 12bit
		4 096 x 2 160	54,0	24,0*1	297,0	SQ	3G-SDI Level-B	RGB	4:4:4 12bit
	4 096 x 2 160	54,0	24,0*1	297,0	IL	3G-SDI Level-B	RGB	4:4:4 12bit	
	4096 x 2160/25p	4 096 x 2 160	56,3	25,0	297,0	SQ	HD-SDI	YP _B P _R	4:2:2 10bit
		4 096 x 2 160	56,3	25,0	297,0	SQ	3G-SDI Level-A	YP _B P _R	4:2:2 12bit
		4 096 x 2 160	56,3	25,0	297,0	IL	3G-SDI Level-A	YP _B P _R	4:2:2 12bit
		4 096 x 2 160	56,3	25,0	297,0	SQ	3G-SDI Level-B	YP _B P _R	4:2:2 12bit
		4 096 x 2 160	56,3	25,0	297,0	IL	3G-SDI Level-B	YP _B P _R	4:2:2 12bit
		4 096 x 2 160	56,3	25,0	297,0	SQ	3G-SDI Level-A	YP _B P _R	4:4:4 10bit
		4 096 x 2 160	56,3	25,0	297,0	IL	3G-SDI Level-A	YP _B P _R	4:4:4 10bit
		4 096 x 2 160	56,3	25,0	297,0	SQ	3G-SDI Level-B	YP _B P _R	4:4:4 10bit
		4 096 x 2 160	56,3	25,0	297,0	IL	3G-SDI Level-B	YP _B P _R	4:4:4 10bit
		4 096 x 2 160	56,3	25,0	297,0	SQ	3G-SDI Level-A	YP _B P _R	4:4:4 12bit
		4 096 x 2 160	56,3	25,0	297,0	IL	3G-SDI Level-A	YP _B P _R	4:4:4 12bit
		4 096 x 2 160	56,3	25,0	297,0	SQ	3G-SDI Level-B	YP _B P _R	4:4:4 12bit
		4 096 x 2 160	56,3	25,0	297,0	IL	3G-SDI Level-B	YP _B P _R	4:4:4 12bit
		4 096 x 2 160	56,3	25,0	297,0	SQ	3G-SDI Level-A	RGB	4:4:4 10bit
		4 096 x 2 160	56,3	25,0	297,0	IL	3G-SDI Level-A	RGB	4:4:4 10bit
4 096 x 2 160		56,3	25,0	297,0	SQ	3G-SDI Level-B	RGB	4:4:4 10bit	
4 096 x 2 160	56,3	25,0	297,0	IL	3G-SDI Level-B	RGB	4:4:4 10bit		
4 096 x 2 160	56,3	25,0	297,0	SQ	3G-SDI Level-A	RGB	4:4:4 12bit		
4 096 x 2 160	56,3	25,0	297,0	IL	3G-SDI Level-A	RGB	4:4:4 12bit		
4 096 x 2 160	56,3	25,0	297,0	SQ	3G-SDI Level-B	RGB	4:4:4 12bit		
4 096 x 2 160	56,3	25,0	297,0	IL	3G-SDI Level-B	RGB	4:4:4 12bit		

Capitolo 7 Appendice — Specifiche

Tipo segnale	Nome segnale (FORMATO SEGNALE)	Risoluzione (Punti)	Freq. di scansione		Freq. dot clock (MHz)	Divisione 4K	Formato	Formato colore	Campionatura
			Orizzontale (kHz)	Verticale (Hz)					
V	4096 x 2160/30p	4 096 x 2 160	67,5	30,0*1	297,0	SQ	HD-SDI	YP _B P _R	4:2:2 10bit
		4 096 x 2 160	67,5	30,0*1	297,0	SQ	3G-SDI Level-A	YP _B P _R	4:2:2 12bit
		4 096 x 2 160	67,5	30,0*1	297,0	IL	3G-SDI Level-A	YP _B P _R	4:2:2 12bit
		4 096 x 2 160	67,5	30,0*1	297,0	SQ	3G-SDI Level-B	YP _B P _R	4:2:2 12bit
		4 096 x 2 160	67,5	30,0*1	297,0	IL	3G-SDI Level-B	YP _B P _R	4:2:2 12bit
		4 096 x 2 160	67,5	30,0*1	297,0	SQ	3G-SDI Level-A	YP _B P _R	4:4:4 10bit
		4 096 x 2 160	67,5	30,0*1	297,0	IL	3G-SDI Level-A	YP _B P _R	4:4:4 10bit
		4 096 x 2 160	67,5	30,0*1	297,0	SQ	3G-SDI Level-B	YP _B P _R	4:4:4 10bit
		4 096 x 2 160	67,5	30,0*1	297,0	IL	3G-SDI Level-B	YP _B P _R	4:4:4 10bit
		4 096 x 2 160	67,5	30,0*1	297,0	SQ	3G-SDI Level-A	YP _B P _R	4:4:4 12bit
		4 096 x 2 160	67,5	30,0*1	297,0	IL	3G-SDI Level-A	YP _B P _R	4:4:4 12bit
		4 096 x 2 160	67,5	30,0*1	297,0	SQ	3G-SDI Level-B	YP _B P _R	4:4:4 12bit
		4 096 x 2 160	67,5	30,0*1	297,0	IL	3G-SDI Level-B	YP _B P _R	4:4:4 12bit
		4 096 x 2 160	67,5	30,0*1	297,0	SQ	3G-SDI Level-A	RGB	4:4:4 10bit
		4 096 x 2 160	67,5	30,0*1	297,0	IL	3G-SDI Level-A	RGB	4:4:4 10bit
		4 096 x 2 160	67,5	30,0*1	297,0	SQ	3G-SDI Level-B	RGB	4:4:4 10bit
		4 096 x 2 160	67,5	30,0*1	297,0	IL	3G-SDI Level-B	RGB	4:4:4 10bit
		4 096 x 2 160	67,5	30,0*1	297,0	SQ	3G-SDI Level-A	RGB	4:4:4 12bit
		4 096 x 2 160	67,5	30,0*1	297,0	IL	3G-SDI Level-A	RGB	4:4:4 12bit
		4 096 x 2 160	67,5	30,0*1	297,0	SQ	3G-SDI Level-B	RGB	4:4:4 12bit
	4 096 x 2 160	67,5	30,0*1	297,0	IL	3G-SDI Level-B	RGB	4:4:4 12bit	
	4096 x 2160/60p	4 096 x 2 160	135,0	60,0*1	594,0	SQ	3G-SDI Level-A	YP _B P _R	4:2:2 10bit
		4 096 x 2 160	135,0	60,0*1	594,0	IL	3G-SDI Level-A	YP _B P _R	4:2:2 10bit
		4 096 x 2 160	135,0	60,0*1	594,0	SQ	3G-SDI Level-B	YP _B P _R	4:2:2 10bit
		4 096 x 2 160	135,0	60,0*1	594,0	IL	3G-SDI Level-B	YP _B P _R	4:2:2 10bit
	4096 x 2160/50p	4 096 x 2 160	112,5	50,0	594,0	SQ	3G-SDI Level-A	YP _B P _R	4:2:2 10bit
		4 096 x 2 160	112,5	50,0	594,0	IL	3G-SDI Level-A	YP _B P _R	4:2:2 10bit
		4 096 x 2 160	112,5	50,0	594,0	SQ	3G-SDI Level-B	YP _B P _R	4:2:2 10bit
		4 096 x 2 160	112,5	50,0	594,0	IL	3G-SDI Level-B	YP _B P _R	4:2:2 10bit

*1 Anche il segnale con frequenza di scansione verticale 1/1,001x è supportato.

Precauzioni per il collegamento del Supporto di montaggio a soffitto

- Quando si installa il proiettore a soffitto, accertarsi di utilizzare il Supporto di montaggio a soffitto (Modello n.: ET-PKD120H (per soffitti alti), ET-PKD120S (per soffitti bassi), ET-PKD130H (per soffitti alti, regolazione a 6 assi), ET-PKD130B (Staffa di montaggio del proiettore)) opzionale specificato da Panasonic Connect Co., Ltd. Il Supporto di montaggio a soffitto (Modello n.: ET-PKD120H (per soffitti alti), ET-PKD120S (per soffitti bassi), ET-PKD130H (per soffitti alti, regolazione a 6 assi)) è utilizzato congiuntamente al Supporto di montaggio a soffitto (Modello n.: ET-PKD130B (Staffa di montaggio del proiettore)).
- Collegare il set di prevenzione della caduta (rondella piatta e cavo metallico) fornito con il Supporto di montaggio a soffitto al proiettore. In caso di necessità del set di prevenzione dalla caduta (Modello di servizio n.: TTRA0214) separatamente, consultare il proprio rivenditore.
- Chiedere a un tecnico qualificato di eseguire il lavoro di installazione, tipo nei casi di montaggio del proiettore a soffitto.
- Panasonic Connect Co., Ltd. non si assume alcuna responsabilità per eventuali danni al proiettore derivanti dall'uso di un Supporto di montaggio a soffitto non fabbricato da Panasonic Connect Co., Ltd. o dalla scelta di un luogo di installazione non adatto per l'installazione del Supporto di montaggio a soffitto, anche nel caso in cui il proiettore sia ancora coperto da garanzia.
- Rimuovere immediatamente il prodotto che non è più in uso contattando un tecnico qualificato.
- Utilizzare un cacciavite torsiometrico o una chiave torsiometrica Allen per serrare le viti alle coppie di serraggio specificate. Non utilizzare cacciaviti elettrici o avvitatrici a impulso.
(Coppia di serraggio della vite: $4 \pm 0,5 \text{ N}\cdot\text{m}$)
- Leggere le Istruzioni per l'uso del Supporto di montaggio a soffitto per i dettagli.
- I numeri di modello degli accessori ordinari e degli accessori opzionali sono soggetti a modifiche senza preavviso.

■ Specifiche per i fori per le viti per fissare il proiettore (proiettore visto dal basso)

Unità: mm (pollici)

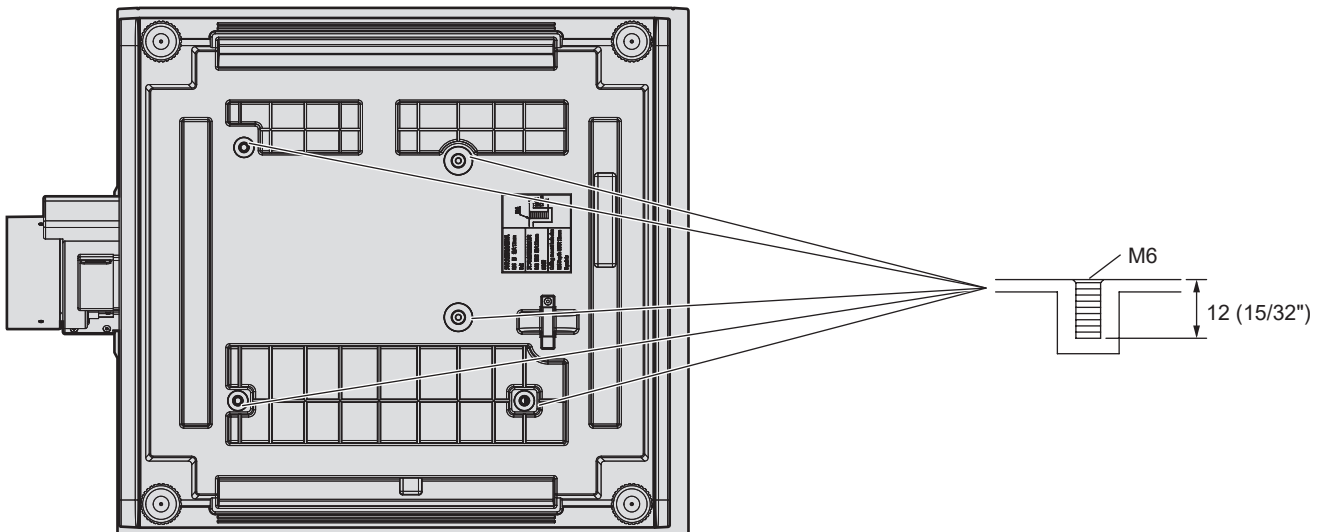

■ Dimensioni per i fori per le viti per fissare il proiettore (proiettore visto dal basso)

Unità: mm (pollici)

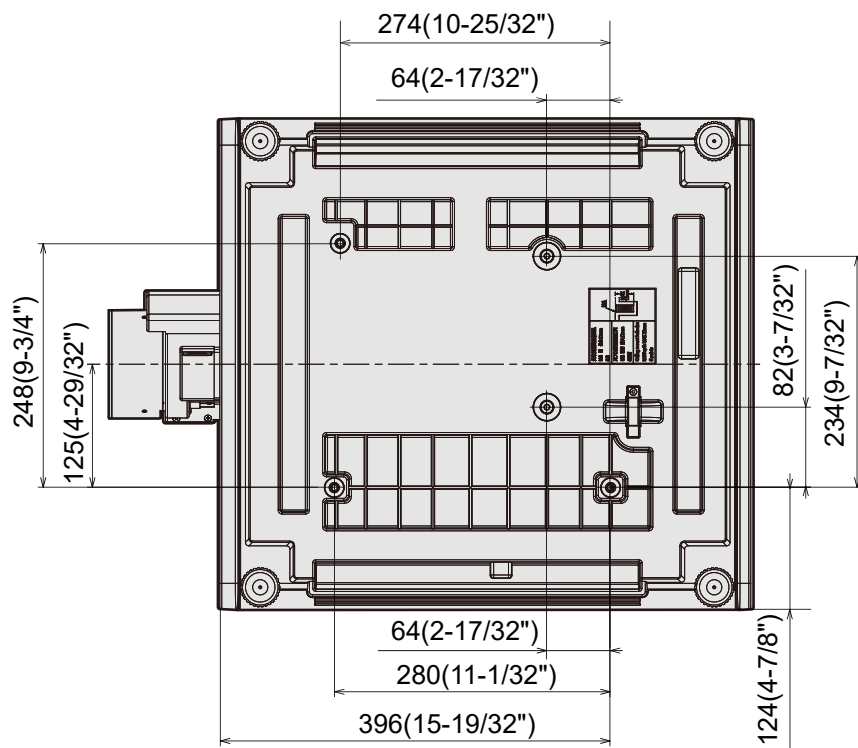

Indice

Touchpoint NFC	32
U	
[UNIFORMITÀ]	149
V	
Video compatibile a sRGB	109
Voce di menu	95
Z	
[ZOOM]	111

Fabbricato da:

Panasonic Connect Co., Ltd.
4-1-62 Minoshima, Hakata-ku, Fukuoka 812-8531, Giappone

Importatore:

Panasonic Connect Europe GmbH
Hagenauer Strasse 43, 65203 Wiesbaden, Germania

Rappresentante autorizzato nell'UE:

Panasonic Connect Europe GmbH
Panasonic Testing Centre
Winsbergring 15, 22525 Amburgo, Germania

Smaltimento di vecchie apparecchiature e batterie usate**Solo per Unione Europea e Nazioni con sistemi di raccolta e smaltimento**

Questi simboli sui prodotti, sull'imballaggio e/o sulle documentazioni o manuali accompagnanti i prodotti indicano che i prodotti elettrici, elettronici e le batterie usate non devono essere smaltiti come rifiuti urbani ma deve essere effettuata una raccolta separata.

Per un trattamento adeguato, recupero e riciclaggio di vecchi prodotti e batterie usate vi invitiamo a consegnarli agli appositi punti di raccolta secondo la legislazione vigente nel vostro paese.

Con uno smaltimento corretto, contribuirete a salvare importanti risorse e ad evitare i potenziali effetti negativi sulla salute umana e sull'ambiente.

Per ulteriori informazioni su raccolta e riciclaggio, vi invitiamo a contattare il vostro comune. Lo smaltimento non corretto di questi rifiuti potrebbe comportare sanzioni in accordo con la legislazione nazionale.

**Note per il simbolo batterie (simbolo sotto):**

Questo simbolo può essere usato in combinazione con un simbolo chimico. In questo caso è conforme ai requisiti indicati dalla Direttiva per il prodotto chimico in questione.

Panasonic Connect Co., Ltd.

Web Site : <https://panasonic.net/cns/projector/>

© Panasonic Connect Co., Ltd. 2023

W0423JG2034 -PT